

VHS Gコード<sup>®</sup>

Panasonic

裏番組録画可能 2チューナー  
DVD・ビデオ内蔵テレビ  
**取扱説明書**  
品番 TH-21VFD10  
(21型)



このたびは、パナソニックDVD・ビデオ内蔵テレビをお買い上げいただき、まことにありがとうございました。

**保証書別添付**

この取扱説明書と保証書をよくお読みのうえ、正しくお使いください。そのあと保存し、必要なときにお読みください。

保証書は、「お買い上げ日・販売店名」などの記入を必ず確かめ、販売店からお受け取りください。

製造番号は、安全確保上重要なものです。

お買い上げの際は、製品本体と保証書の製造番号をお確かめください。

DOLBY  
DIGITAL

dtc<sup>®</sup>

COMPACT  
disc  
DIGITAL VIDEO

COMPACT  
disc  
DIGITAL AUDIO

DVD  
VIDEO

上手に使うって上手に節電

TQBA0330

# 始めに

## 付属品

( )は個数です。

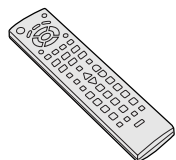

リモコン(1)

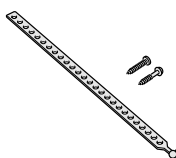

転倒防止部品(1)



アンテナプラグ(1)

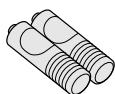

単4形乾電池(2)

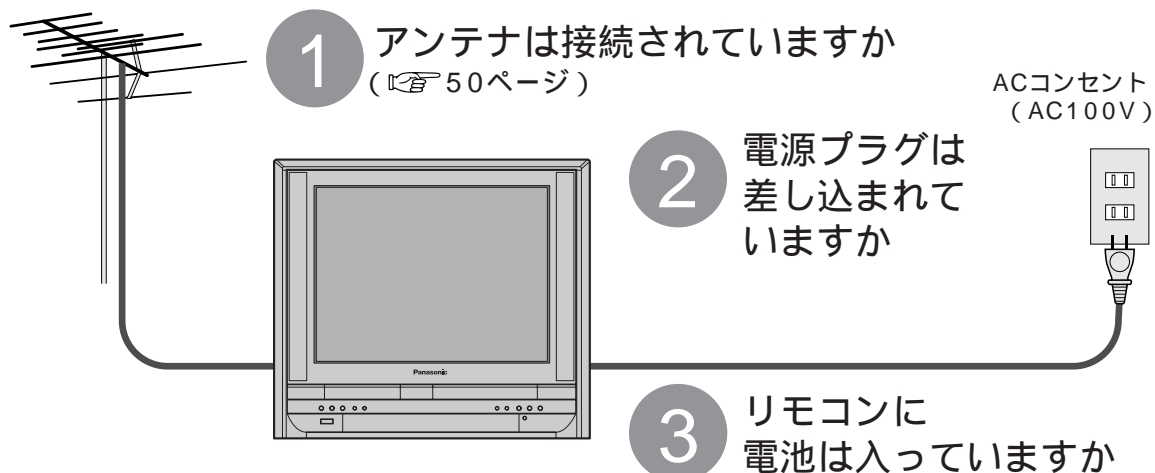

1 アンテナは接続されていますか  
(☞ 50ページ)

2 電源プラグは差し込まれていますか

ACコンセント  
(AC100V)

3 リモコンに電池は入っていますか  
電池の入れかた

4 受信チャンネルは合っていますか  
(☞ 44ページ)

5 時刻は合っていますか  
(☞ 43ページ)

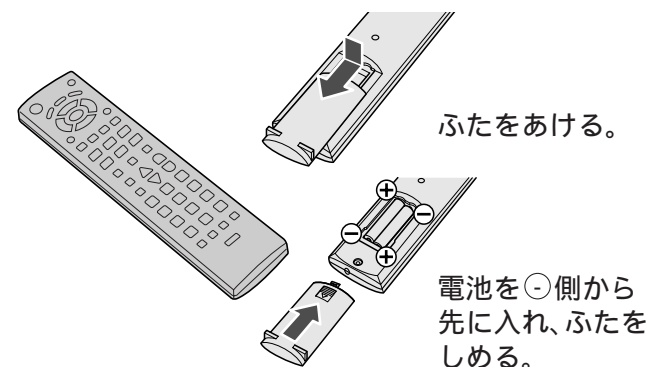

ふたをあける。

電池を⊖側から先に入れ、ふたをしめる。

Gコードは、ジェムスター社の登録商標です。Gコードシステムは、ジェムスター社のライセンスに基づいて生産しております。ドルビーラボラトリーズからの実施権に基づき製造されています。Dolby、ドルビー及びダブルD記号はドルビーラボラトリーズの商標です。この製品は米国DTS社からの実施権に基づき製造されています。合衆国特許No.5,451,942、5,956,674、5,974,380、5,978,762。海外特許申請中。「DTS」はDTS社の登録商標です。著作権1996年、2000年DTS社。不許複製。このページ以降のイラストはイメージイラストであり、実際の商品とは形状が異なる場合があります。

## 著作権について

あなたがテレビ放送や市販ソフトなどから録画・録音したものは、個人として楽しむ以外は、著作権法上、権利者に無断では使用できません。

## 録画内容の補償について

ビデオカメラ、本機およびテープの使用で、万一これらの不具合により録画されなかった場合、録画内容の補償についてはご容赦ください。

# もくじ

安全確保のため転倒防止をしてください

地震の場合や、テレビに登ったり、揺すったりすると倒れる恐れがあります。

壁面に固定するには

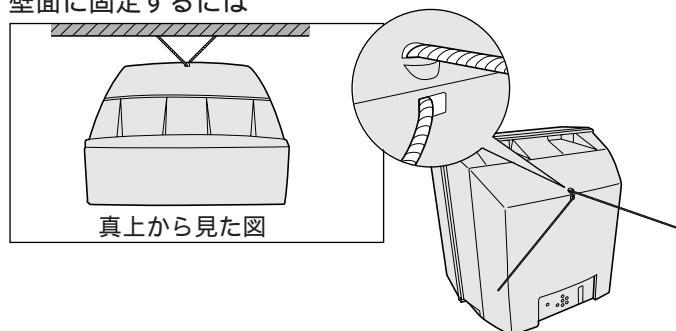

じょうぶなひもやクサリなどで壁や柱など堅牢部にしっかり固定してください。

転倒防止部品に同封の「説明書」をよくお読みのうえ、正しく取付けてください。

テレビ台に固定するには

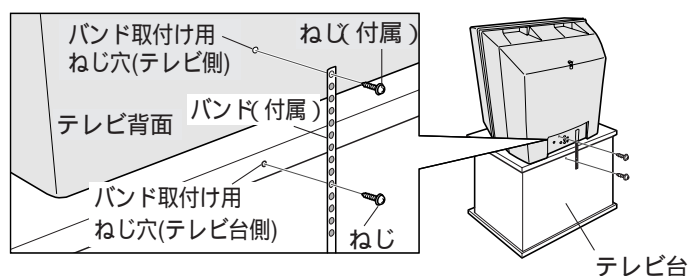

テレビ台が木製の場合は付属のワッシャー一体ねじで、プラスチック製の場合は、裏板を止めているねじで共締めする。

バンドの向きは、台の種類により少し傾く場合があります。

はじめに	2
安全上のご注意	4
各部の基本説明	8
すぐ使いたいとき	10
予約録画をするとき	12
ビデオを使いこなす	14
再生	14
録画	16
設定	18
DVDやCDを使う	20
お好みに合わせる	38
映像	38
音声	39
設定	40
表示窓の設定	42
時刻を合わせる	43
受信チャンネルの設定	44
その他	47
他の機器と接続したいとき	47
アンテナ線の接続	50
快適にお使いいただくために	52
市外局番チャンネル一覧表	54
故障かな!?	56
How to Use / 仕様	60・61
保証とアフターサービス / 用語解説	62
索引	裏表紙

ご使用前に

すぐ使いたい

もっと使いこなす

DVD

お好みに合わせる

必要なとき

# 安全上のご注意

必ずお守りください

お使いになる人や他の人への危害、物的損害を未然に防止するため、必ずお守りいただきたいことを、次のように説明しています。

表示内容を無視して誤った使い方をしたときに生じる危害や物的損害の程度を、次の表示で区分し、説明しています。

**警告** この表示の欄は、「死亡または重傷を負うことが想定される危害の程度」です。

**注意** この表示の欄は、「傷害を負うことが想定されるか、または物的損害の発生が想定される危害・損害の程度」です。

お守りいただきたい内容の種類を、次の絵表示で区分し、説明しています。  
(下記は絵表示の一例です。)

**注意** このような絵表示は、気をつけていただきたい「注意」内容です。

**禁止** このような絵表示は、してはいけない「禁止」内容です。

**指示** このような絵表示は、必ず実行していただきたい「指示」内容です。

## 警告

異常が発生したときはすぐに使用をやめてください。

そのまま使用すると火災・感電の原因となりますので、すぐに電源スイッチを切り、電源プラグをコンセントから抜いて販売店に修理をご依頼ください。

故障(画面が映らない、音が出ないなど)や煙が出ていて、へんな臭いや音がしたら電源プラグを抜く!

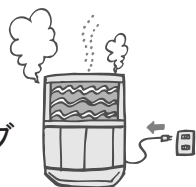

内部に異物や水などが入ったり、テレビを落としたり、キャビネットが破損したら、電源プラグを抜く!



**電源プラグを抜く**  
煙が出なくなるのを確認して修理を販売店にご依頼ください。お客様による修理は危険ですから、おやめください。

**電源プラグを抜く**

## 警告

電源コードについて

電源コードや電源プラグを破損するようなことはしないでください



禁止

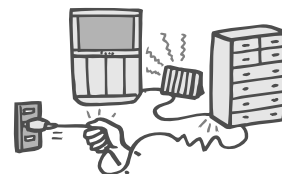

傷つけたり、加工したり、重いものをのせたり、加熱したり、熱器具に近づけたり、無理に曲げたりねじったり、引っぱったりすると芯線の露出、ショート、断線により火災・感電の原因となります。

電源コードやプラグの修理は、販売店にご依頼ください。

電源プラグにほこりが付着しないよう、定期的に掃除をしてください



湿気などで絶縁不良になり火災・感電の原因となります。電源プラグを抜き、乾いた布でふいてください。

ぬれた手で電源プラグを抜き差ししないでください



ぬれ手禁止



感電の原因となります。

電源プラグは根元まで確実に差し込んでください



差し込みが不完全ですと感電や、発熱による火災の原因となります。

傷んだプラグ・ゆるんだコンセントは使用しないでください。

コンセントや配線器具の定格を超える使い方や、交流100V以外では使用しないでください



禁止

たこ足配線等で、定格を超えると、発熱により火災の原因となります。

**警告**

上に水などの入った容器を置かないでください



水ぬれ禁止



水がこぼれたり、中に入った場合、火災・感電の原因となります。

(花びん、植木鉢、コップ、化粧品、薬品や水などの入った容器。)

雷が鳴りだしたらアンテナ線やテレビには触れないでください



接触禁止

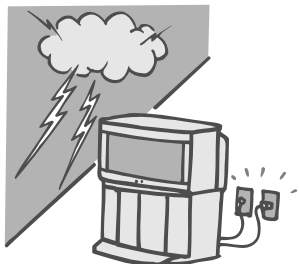

感電の原因となります。

本機より小さな台に載せないでください



禁止

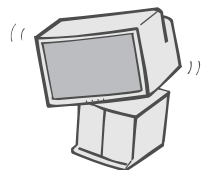

火災や転倒によるけがの原因となります。

裏ぶた、キャビネット、カバーを外したり、改造しないでください



分解禁止

内部には電圧の高い部分があり、火災・感電の原因となります。



**高圧注意**

サービスマン以外の方は、裏ぶたをあけないでください。内部には高電圧部分が多くあり、万一さわると危険です。

「本体に表示した事項」

内部の点検・調整・修理は販売店にご依頼ください。

風呂場、シャワー室では使用しないでください



水場使用禁止



火災・感電の原因となります。

不安定な場所に置かないでください



禁止



ぐらついた台の上や傾いた所など倒れたり、落ちたりして、けがの原因となります。

異物を入れないでください



禁止

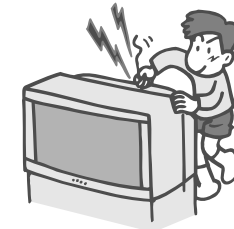

通風孔などから内部に金属類や燃えやすいものなどを差し込んだり、落とし込んだりしないでください。火災・感電の原因となります。

特にお子様にはご注意ください。

ぬらしたりしないでください



水ぬれ禁止

火災・感電の原因となります。

# 安全上のご注意

必ずお守りください

## 注意

テレビの通風孔を  
ふさがないでください



内部に熱がこもり、火災や故障の原因となることがありますので次の点にご注意ください。

壁から10cm以上の間隔をおいて据えつけてください。

押し入れ、本箱など風通しの悪い狭い所に押し込まないでください。  
テーブルクロスを掛けたり、じゅうたんや、布団の上に置かないでください。  
あお向けや横倒し、逆さまにしないでください。

キャスター(車)付テレビ台に設置する場合は、キャスター(車)止めをしてください



動いたり、倒れたりしてけがの原因となることがあります。

テレビに乗らないで  
ください



倒れたり、こわれたりしてけがの原因となることがあります。

特に、小さなお子様にはご注意ください。

ビデオカセット挿入口に手を入れないよう  
ご注意ください



指に注意 はさまれたりすると、けがの原因となります。

特に、小さなお子様のいるご家庭ではご注意ください。

ヘッドホンを使用する  
ときは、音量を上げすぎないでください



耳を刺激する大きな音量では聴力に悪い影響を与える原因となることがあります。

湿気やほこりの多い所、油煙や湯気が当たるような所に置かないで  
ください

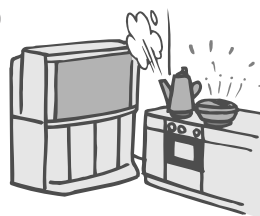

調理台や加湿器のそばなど火災・感電の原因となることがあります。

持ち運ぶときは、衝撃を与えないでください



テレビが損傷し、火災・感電の原因となることがあります。

禁止

テープ保護のためビデオカセットは取り出してください。

テレビに付属している転倒防止具を利用し、テレビを固定してください。



地震やお子様がよく登ったりすると、転倒してけがの原因となることがあります。転倒防止は3ページを参照。

上に重い物を置かない  
でください

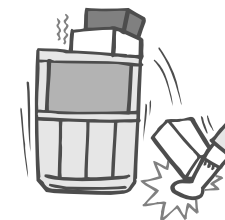

倒れたり、落下したりして、けがの原因となることがあります。

## ⚠ 注意

電池を入れるときには、極性表示(プラス⊕とマイナス⊖の向き)に注意してください



機器の表示通り正しく入れてください。間違えますと電池の破裂、液もれにより、火災・けがや周囲を汚損する原因となることがあります。

新しい電池と古い電池を混ぜたり、指定以外の電池を使用しないでください



間違えますと電池の破裂、液もれにより、火災・けがや周囲を汚損する原因となることがあります。

電源プラグを抜くときは、プラグを持って抜いてください



コードを引っばったり、はさみやペンチで切ったりしないでください。コードが傷つき、火災・感電の原因となる場合があります。

長期間ご使用にならないときは電源プラグをコンセントから抜いてください



電源プラグにほこりがたまり火災・感電の原因となる場合があります。

移動させる場合は、接続線ははずしてください



コードやテレビが損傷し、火災・感電の原因となる場合があります。電源プラグやアンテナ線、機器間の接続線や転倒防止具をはずしたことを確認のうえ、行ってください。テレビに衝撃を与えないでください。

ひび割れ、変形、修復したディスクやハート形等の特殊形状のディスクは使用しないでください

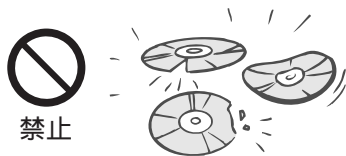

本機の内部で割れて飛び散ると、けがの原因となります。

ディスク挿入口に手を近づけないようご注意ください

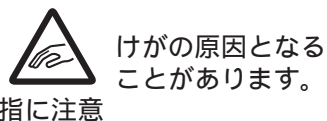

特に小さなお子様のいるご家庭ではご注意ください。

お手入れについて

1年に一度は内部の掃除を販売店にご依頼ください



内部にほこりがたまったまま、長い間掃除をしないと火災や故障の原因となる場合があります。湿気の多くなる梅雨期の前に行うと、より効果的です。なお、内部掃除費用については販売店にご相談ください。

お手入れの際は、安全のため電源プラグをコンセントから抜いてください



感電の原因となる場合があります。



アンテナについて

アンテナ工事には技術と経験が必要です



販売店にご相談ください。

送配電線から離れた場所に設置してください。アンテナが倒れた場合、感電の原因となります。

# 各部の基本説明

## 本体

### 前面

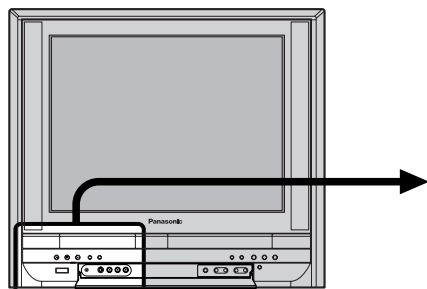

扉の開けかた

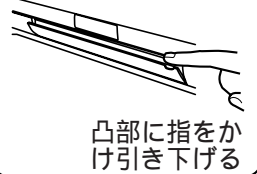

凸部に指を  
かけ引き下げる

### ディスクトレイ部

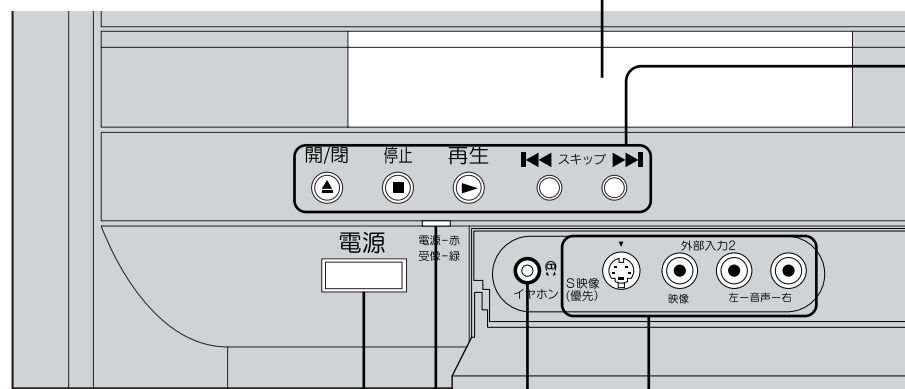

電源の「切」「入」をする  
「入」でリモコン操作が  
可能

電源表示  
(リモコンで電源を切る...赤  
電源を入れる...緑)

映像機器を接続 (外部入力2)

### DVD操作部

- 開/閉  
▶ ...ディスクトレイを開閉する
- 停止  
■ ...DVDやCDなどの再生を停止する
- 再生  
▶ ...DVDやCDなどを再生する
- スキップ  
◀ ▶ ...DVDやCDなどの飛び越し再生をする

### M3プラグ専用



ヘッドホン(ステレオ)  
または  
イヤホン

### お知らせ

接続するヘッドホン/イヤホンにより音量・音質に  
差があります。  
イヤホンの場合、2カ国語(二重)放送で「主+副」を  
選ぶと「主」音声聞こえます。



# 本体

## 前面

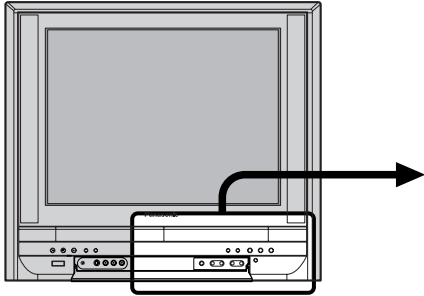

### 表示パネルについて

時刻や受信チャンネルなどの情報を表示します。

例



電源が「切」のとき。表示を消したいとき(☎ 42ページ)



テレビ視聴中



FM選局中



DVDやCDなどの再生中



ビデオ再生中



録画中



録画予約中

ビデオカセット挿入口

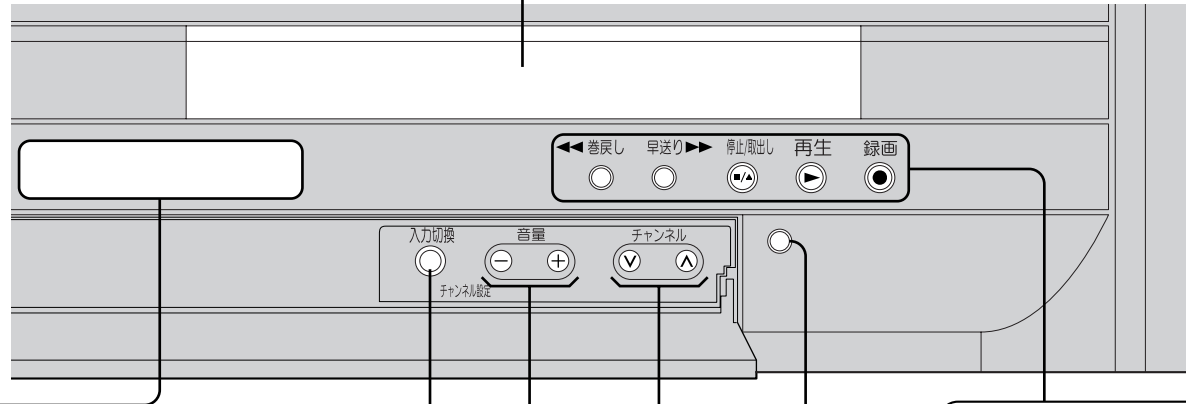

ビデオカメラなどを見る  
とき

チャンネルを選ぶ/  
トラッキングを調整する

音量を調整する

リモコン受光部

### ビデオ操作部

◀ 巻戻し 早送り ▶

○ ○ ...早送りや巻戻しをする

停止/退出

⏏ ...再生を停止する/カセットを取り出す

再生

▶ ...再生する

録画

● ...録画する

## 背面

アナログオーディオ機器などを接続(音声出力)  
すべての音声を出します

### お知らせ

入力切替 音量  
○ と ⊖ の2つのボタンを同時に約3秒以上押し続けると「チャンネル設定」機能になります。本体の操作ボタンとリモコンにある同じ名前のボタンは同様のはたらきをします。

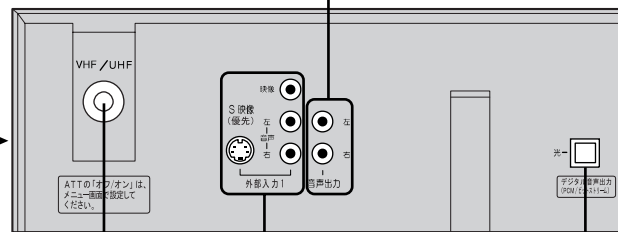
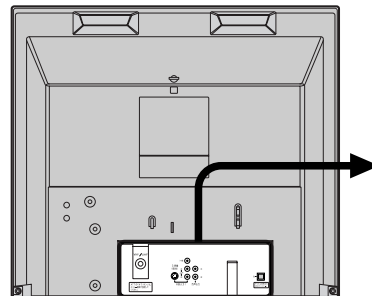

VHF/UHFアンテナ  
線を接続

映像機器を接続  
(外部入力1)

デジタルオーディオ機器などを接続(デジタル音声出力)

# すぐ使いたいとき

## テレビをつける

テレビ本体の電源「入」  
(電源ランプが赤色)の状態です...

を押す

(電源ランプが緑色に変わる)

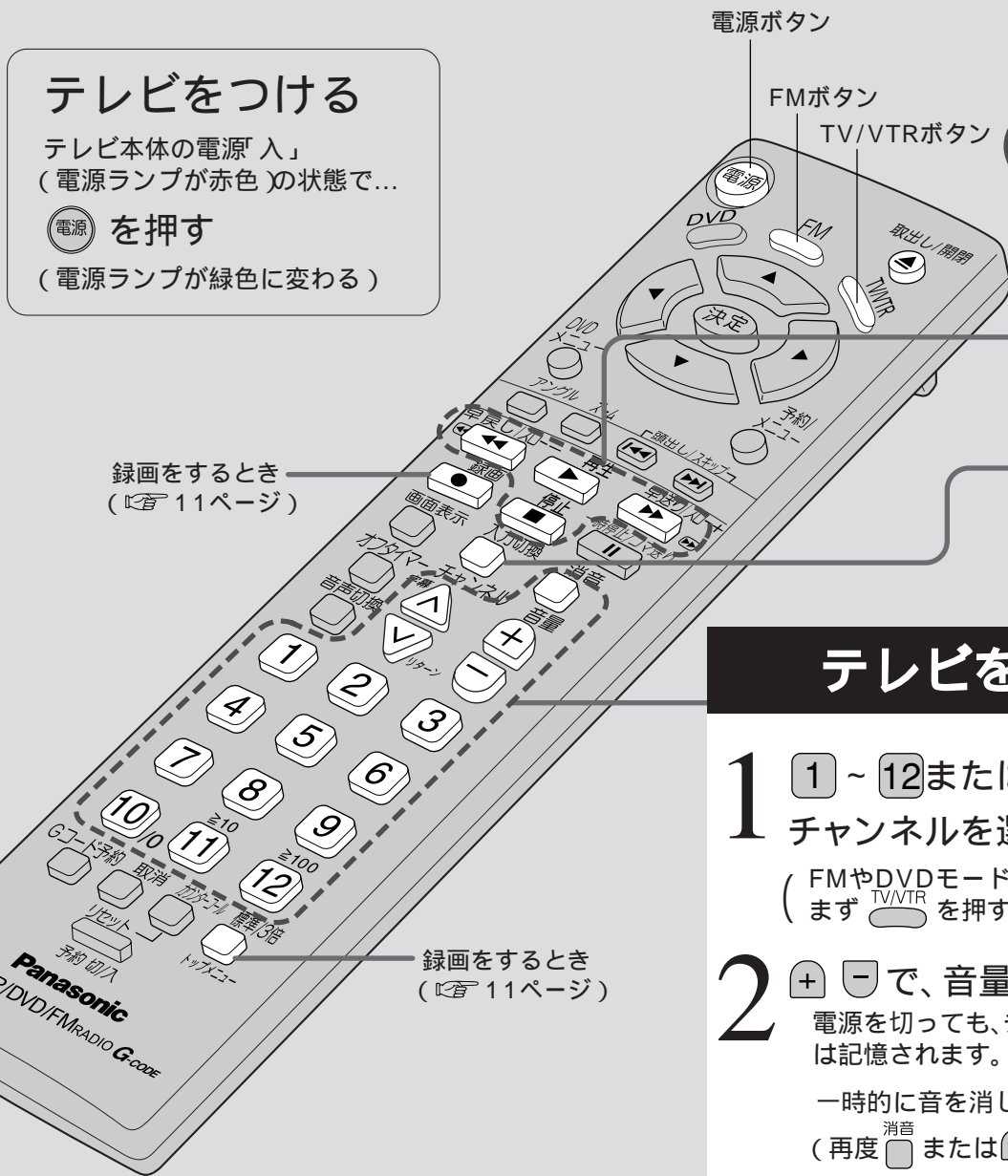

本体

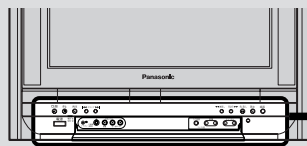

まず  
電源を入れる

電源ランプが  
緑色に点灯。

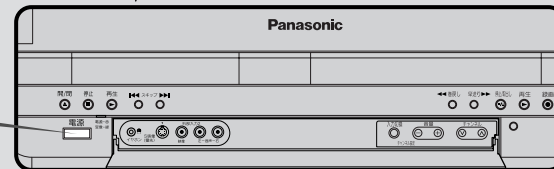

本体の操作は、リモコンと同じ名称のボタンを押す。

## テレビを見る

1 ~ または で  
チャンネルを選ぶ

(FMやDVDモード時は  
まず を押す)

2 で、音量を調整する  
電源を切っても、チャンネルと音量  
は記憶されます。

一時的に音を消したいとき

(再度 または で解除)

消音は電源を切ると解除されます。

## ゲームやビデオカメラを楽しむ

接続のしかたは... ( 48ページ )

入力切換

を押し

(ゲームのとき) または

(ビデオカメラのとき) にする

ゲーム中は30分ごとに、  
90分まで経過時間を画面に表示します。  
適度な休憩の目安にしてください。

## FMラジオを聞く

1 を押す

映像は映りません。  
スターダストの演出が可能です。  
( 40ページ )

2 ~ でFM放送を選ぶ

受信チャンネル設定 ( 44ページ )  
で、設定したFM放送が選べます。  
または、 を押し続けて、  
手を離すと受信できる局になります。  
(“ポン”と押すごとに0.1MHz単位で変化)

## ビデオを見る

1 カセットを入れる

2  を押す

終わったら  を押す

早送りや巻戻しをするとき

停止中に  

止めるには 

カセットを取り出すには

(DVDモード時は  
まず  を押す)

 を押す

### お知らせ

本機で2カ国語放送を録画したテープを録画の先頭から再生したとき、主音声が出ます。オートバイリンガルテープ終端で最初まで巻戻しされます。

つめ折れカセットのとき

入れただけで再生される。





無録画部分(約5分以上)で電源が切れて巻き戻され、取り出される。



テープ終端で最初まで巻戻され、取り出される。

巻き戻し中に電源を切っても、テープの最初まで巻き戻されます。

## 録画をする

つめが折れていないカセットは入っていますか？

1  ~  または   でチャンネルを選ぶ

2  を押し、標準または3倍(録画モード  19ページ)を選ぶ



3  を押す 表示窓に **録画** を表示。

決めた時間だけ録画したいとき

 (数回押す) ワンタッチ録画  
15分~3時間まで。(15分刻み)

止めるときは  を押す



ワンタッチ録画を途中で止めたいとき

 を押し 

### お知らせ

本体やリモコンで電源を切っても、録画が継続します。録画中も別の番組やDVD(CD)を見ることができます。FMラジオは録画(録音)できません。

本機で再生するDVD(CD)の録画(録音)はできません。録画中に録画モードを変えると、再生時にその部分が乱れます。

ワンタッチ録画中は  を押し 

カセットの出し入れ  
入れかた

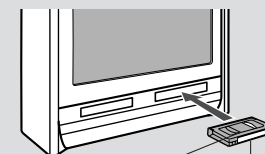

上側にテープ  
が見える  
ラベルを  
手前に  
ゆっくり差し込む。

出しかた



本体の「停止/取出し」  
ボタンを押し、  
カセットを取り出す。

テレビまたはビデオ画面  
の時

リモコンの  を  
押す。

(本体電源の「入」時)

### お知らせ

カセットに付属の  
説明書もお読み  
ください。

# 予約録画をするとき

Gコード予約、プログラム予約合わせて6番組まで予約できます。  
 予約セット後は本体やリモコンで電源を切ったり、他の番組やDVD(CD)を見ていても録画されます。

## Gコード予約

Gコード予約を行うには、ガイドチャンネルの設定が必要です。(▶ 44ページ)

### Gコード予約画面を出す

1 Gコード予約  
 を押す

Gコード番号とは...

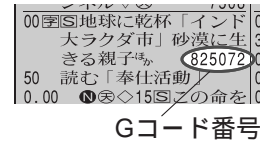

番組ごとに、付けられた番号です。新聞や雑誌のテレビ番組欄に記載されています。

### 番組の情報・録画モードを入れる

2 1 ~ 10<sub>0</sub>で、  
 Gコード番号を入れる  
 押し間違えたとき

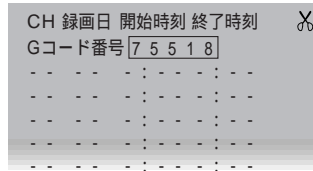

Gコード予約  
 を押す  
 標準/3倍  
 で、  
 録画モードを選ぶ

の画面で...

CMをカットする場合は  
 で の項目を選び、  
 で を表示させる。

予約の内容を変更したいときは  
 で項目を選び、 で変更する。

続けて他の予約をするときは

で▶を出し、  
 で次の行へ移動させる。



### セットする

3  を1秒以上押す  
 予約切/入

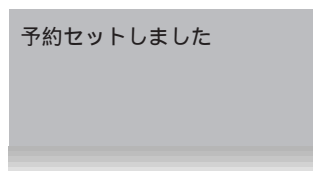

本体の表示窓に **予約** を表示します。

解除するとき

(1秒以上押す)  
 予約切/入

(予約がセットされていないと、予約開始時刻の3分前にお知らせメッセージを表示します)

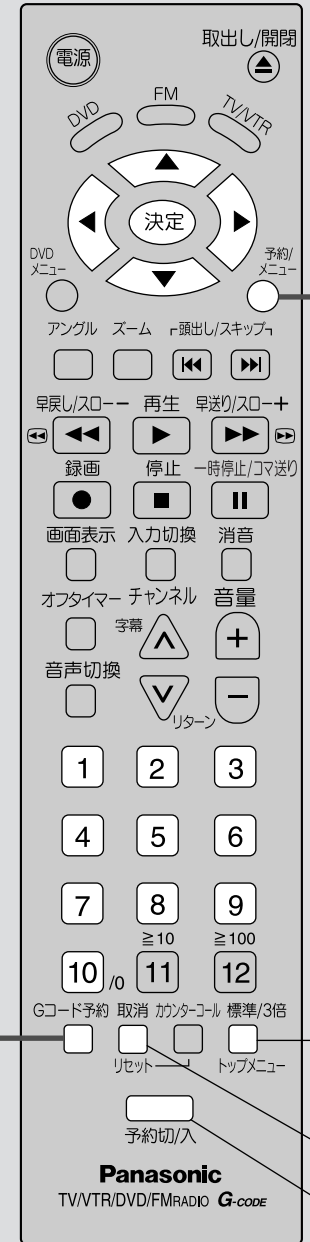

標準/3倍  
 ボタン

取消ボタン

予約切/入  
 ボタン

# プログラム予約

## プログラム予約画面を出す

1 予約/  
メニュー  
○ を押し、◀▶ で  
予約 を選ぶ。

◀▶ で プログラム を選び、決定 を押す

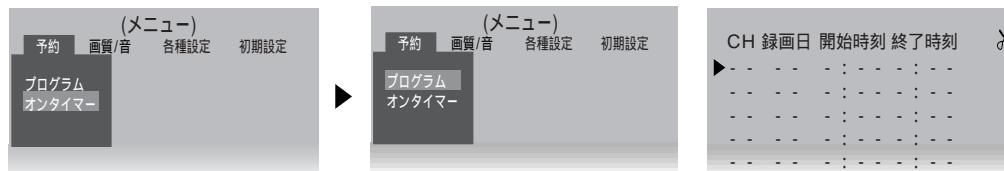

## 番組の情報・録画モードを入れる

2 ▶ で項目を選び、  
◀▶ で設定する

項目は、  
CH(チャンネル)  
録画日  
開始、終了時刻  
録画モード(標準/3倍/自動)  
CMカット

録画日は ◀▶ を押すごとに、  
「今日」「明日」「日付の設定(1ヵ月先まで可)」「毎日」  
「月曜日~土曜日」「月曜日~金曜日」「毎週同曜日」  
に設定できます。

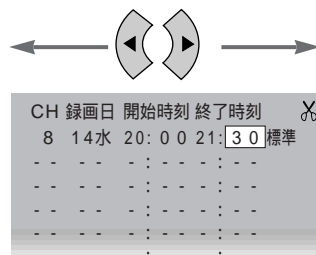

CMをカットする場合は  
◀▶ で ✂ の項目を選び、  
◀▶ で ✂ を表示させる。

続けて他の予約をするときは  
◀▶ で ▶ を出し、  
◀▶ で次の行へ  
移動させる。

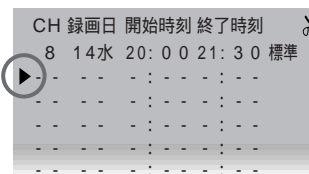

## セットする

3 予約切入  
ボタンを1秒以上押す

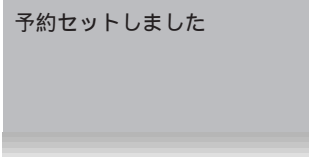

本体の表示窓に 予約 を表示。  
解除するとき

予約切入 (1秒以上押す)

(予約がセットされていないと、予約開始時刻の3分前にお知らせメッセージを表示します)

予約セット中は  
以下の操作はできません  
ビデオの操作、カセットの取り出し。  
予約の追加設定。  
予約の変更、取り消し。  
録画開始、終了時刻のみ  
変更可能。  
録画の途中停止。  
時計の設定。

すぐ使いたい

### お知らせ

録画中にも予約操作はできますが、  
予約切入 ボタンを押すと録画が停止  
します。

予約の順番は自由です。  
次回、予約一覧表を表示するときに  
「録画日」「開始時刻」の順に自動的に  
並べ替えます。

録画モードを「自動」にすると、  
ジャストレック機能が働きます。  
(19ページ)

予約セットを解除しても、予約内容は  
記憶されています。

表示窓の 予約 の点滅は、録画途中で  
テープが終わったことを示します。

# ビデオを使いこなす 再生

再生中に  
見たい場面  
を探す

巻戻し再生

早送り再生

再生中に...



1 1 早戻し/スロ-  または 早送り/スロ+  をポンと  
押す

再生に戻るには 

さらに速く、進めたいとき  
巻戻し / 早送り再生中に

早戻し/スロ- または 早送り/スロ+ (押し続ける)  
 または  を押し続ける  
高速サーチ

かんたん巻戻し / 早送り再生

早戻し/スロ- または 早送り/スロ+  
 または  を押し続け、  
手を離すと再生に戻る

お知らせ

巻戻し / 早送り再生のスピードは

録画モード	通常	高速サーチ
標準	7倍速	約15倍速
3倍	21倍速	約50倍速

高速サーチは、コンパクトカセットアダプタ使用時は働きません。また、テープの種類や再生場所によっては働かない場合があります。巻戻し / 早送り再生中は、横棒状のノイズが出ます。音声は出ません。

再生中に  
止めて見る

一時停止

コマ送り

再生中に...

1 1 一時停止/コマ送り  を押す

押すごとにコマ送りする。  
押し続けると、連続して  
コマ送り再生する。  
(音声は出ません)

再生に戻るには 

お知らせ

3分以上続くと、テープ保護のため  
停止します。

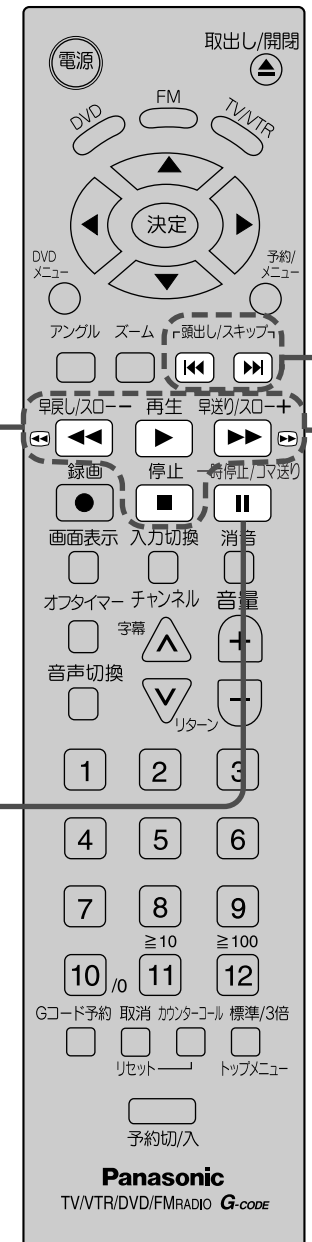

番組の始めから  
見る  
テープの  
位置で探す

頭出し

1 停止中または再生中に  
◀◀ か ▶▶ を押す

頭出しを止めるとき 

2 前の番組は ◀◀  
次の番組は ▶▶ を押す

押した回数だけ、とび越して再生する。  
(最大20)

1つ前は ◀◀ (2回)  
頭出し - 2 ◀◀■▶▶

2つ先は ▶▶ (2回)

頭出し + 2 ◀◀□▶▶

お知らせ

頭出しができなかったときは、テープの始めか  
終わりで停止します。  
無録画部分がある場合や番組の録画時間や間隔が短い  
場合、他のビデオデッキで録画したテープなどは、  
正しく働かない場合があります。

ゆっくり  
再生する

スロー再生

1 一時停止中に...  
早戻し/スロー- ◀◀ または 早送り/スロー+ ▶▶ を押す

◀◀ ▶▶ 押すごとに  
スピードが変化する

お知らせ

3分間以上続くと、テープ保護のため停止します。  
戻し方向のスロー再生はできません。



「CMをとばして再生」したり、「同じテープを繰り返し再生」することもできます。(事前に設定が必要です  18ページ)

# ビデオを使いこなす 録画

新しく録画  
したいとき

録画済番組の  
頭または終わ  
り部分に合わ  
せたい

トップ&エンドサーチ

1 停止中または再生中に  
 か  を押す

2  を押す

お知らせ

テープ始端からのサーチは正常に動作しません。  
番組の終わりが見つからなかったときは、  
テープの終わりで停止します。  
他のビデオデッキで録画したテープは、  
正しく検知しない場合があります。

番組の終わりで停止する。

例) 次のように録画されたテープで  
番号の位置から操作した場合、  
「停止」の位置に合わせます。

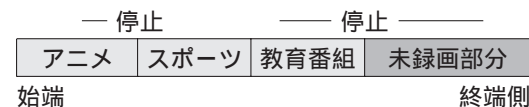







の場合「アニメ」を見ているとき手順  
1・2を操作すると「スポーツ」の  
“頭”で停止。

の場合「教育番組」を見ているとき手順  
1・2を操作すると「教育番組」のあとの  
「未録画」をさがし、数秒後に停止。

の場合「未録画」部分で手順1・2を操作  
すると「教育番組」の終わりで停止。

予約セット中(表示窓に **予約** が表示中)に  
操作してください。

1 Gコード予約  
 を押し、  
「一覧表」を出す





2   で変更したい予約を選ぶ。  
 で時刻を選び、  
  で変更する。

5分単位で  
2時間まで。

CH	録画日	開始時刻	終了時刻	%
8	今日	19:00	19:30	自動
2	14水	20:00	21:30	3倍
...	...	...	...	...

終わったら 

お知らせ

「一覧表」は  を押し、さらに 、  を押して  
**プログラム** を選んでも、呼び出しが可能です。  
「開始時刻」を変えると「終了時刻」も同時に変わります。  
予約録画中は、「終了時刻」のみ2時間まで延長できます。  
緑色の表示は、以前変更した予約です。  
予約セットを解除すると、変更前に戻ります。  
(録画中は録画が停止します)



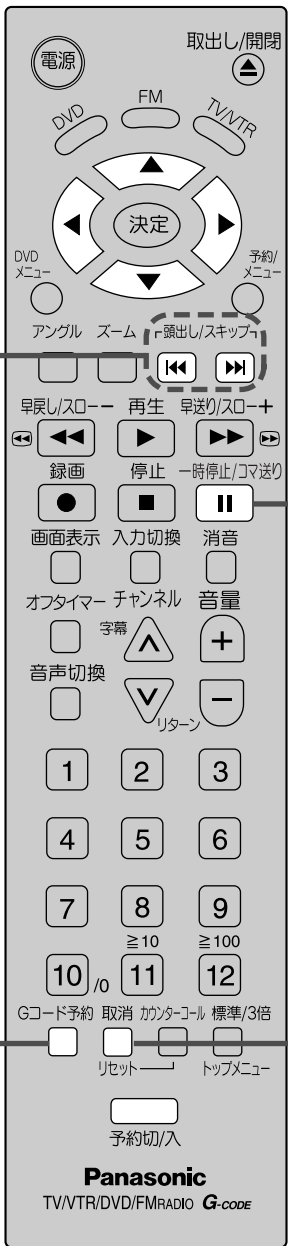

## 録画中に 不要な場面を とばしたい

録画中に...

1  を押す

録画を再開するには、  
再度押す。

### お知らせ



予約録画中およびワンタッチ録画  
中はできません。  
5分以上続くと、テープ保護のため  
録画を停止します。



「CMをとばして録画」することもできます。  
(事前に設定が必要です  18ページ)

## 予約を 取り消したい

予約セット中は、 を1秒以上  
押し、解除してください。

1  を押し、  
「一覧表」を出す

2   で  
取り消したい予約を選び、  
取消  
 を押す

終わったら  



CH	録画日	開始時刻	終了時刻	×
▶ 8	今日	19:00	19:30	自動
2	14水	20:00	21:30	3倍
...	...	...	...	...
...	...	...	...	...

# ビデオを使いこなす



## 設定

より便利に再生・録画するために、あらかじめ設定が必要な機能を紹介します。

### 設定画面を出す

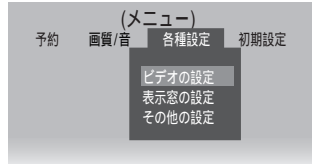
1  を押し、  で **各種設定** を選ぶ。



  で **ビデオの設定** を選び、**決定** を押す。

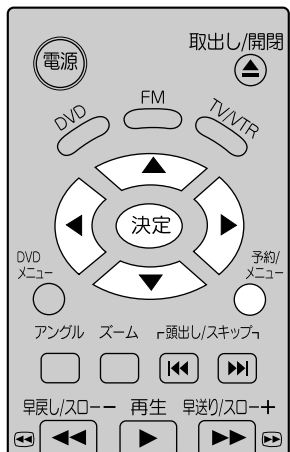
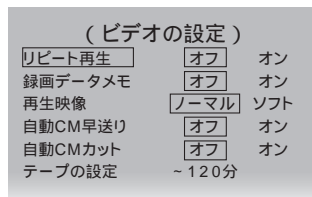

### 設定する

2   で項目を選び、  で設定する。

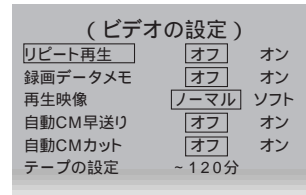

こんなことがしたい

繰り返し再生したい

再生時に録画の内容を表示したい

再生映像を見やすくしたい

CMをとばして再生したい

CMをとばして録画したい

録画可能時刻を表示させたい

項目 設定値

リピート再生 オン

録画データメモ オン

再生映像 ソフト

自動CM早送り オン

自動CMカット オン

テープの設定 ~120分

(「~120分」、「140分~160分」、「180分」、「210分」から、使用するテープの長さを選択)

「自動CMカット」以外の設定は電源を切っても記憶されています。

再生時に録画部分が終わると、約3秒後に自動的にテープの先頭まで巻戻して再生します。再生終了後、数秒間ノイズ画面が出ます。

録画開始時に、録画日、開始時刻、終了時刻(予約録画のみ)、チャンネル番号を記憶し、番組の始めから再生したときに、数秒間画面右上に表示します。

ビデオソフトのざらつきを少し抑えます。

本機で録画した番組の始めから再生したときに、CM部分を自動的に早送りします。(P.19ページ)

録画中、番組のCM部分で自動的に一時停止します。(P.19ページ)

予約録画では、あらかじめ設定してください。(P.12ページ)

録画開始時に、何時まで録画できるかを表示します。録画中も、確認できます。(P.19ページ) 120分より短いテープでは、正しく働かない場合があります。

3 設定したら  
予約/  
メニュー  
を押し

### CM早送り、CMカットとは

ステレオ放送の部分をとばして再生、録画する機能です。

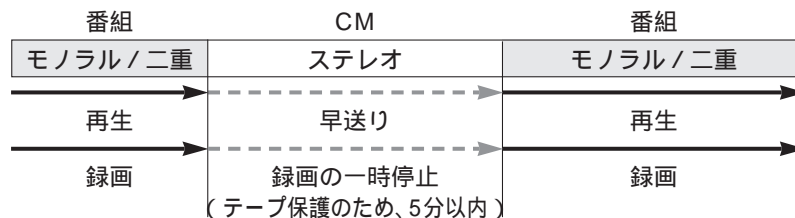

以下の場合、正しく働きません。

- ステレオ放送の番組
- モノラル放送、2カ国語 二重 放送のCM
- 外部入力からの録画または外部入力録画したテープの再生
- 映像や音声 が乱れた録画の再生
- リピート再生時 ( 18ページ )

### 録画可能時刻、テープ残量を確認するには

を押すたびに、表示が切り換わる。

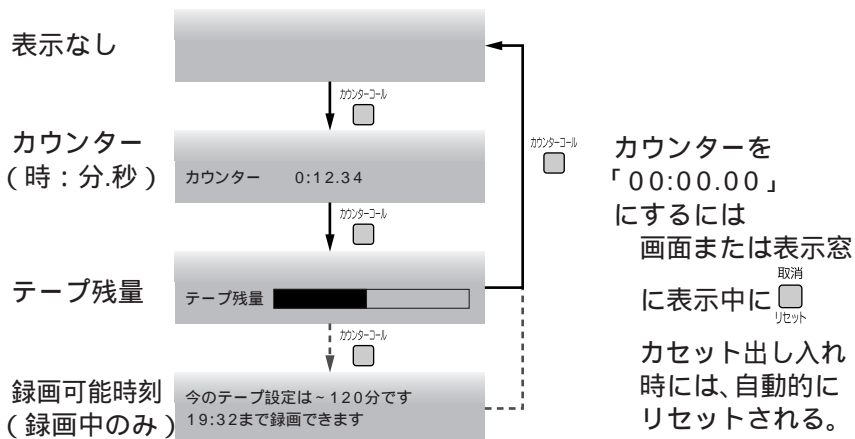

お知らせ

「テープの設定 ( 18ページ ) と「時刻の設定 ( 43ページ )」が必要です。

### 録画モードについて

標準

テープの表示時間だけ録画できます。  
(画質を優先したいとき)

3倍

テープの表示時間の3倍録画できます。  
(長時間録画したいとき)

自動(予約録画のみ設定可能)

「標準」で録画を始め、テープ残量が足りなくなると、途中で自動的に「3倍」に切り換えて、番組の最後まで録画します。 ジャストレック機能

残量を正しく計算するために「テープの設定」 ( 18ページ ) が必要です。

テープの種類によっては正しく働かない場合があります。

例)残量60分のテープに3番組(合計120分)を録画予約した場合

2番目の番組の途中から「3倍」で録画し、3番目の番組は録画されません。

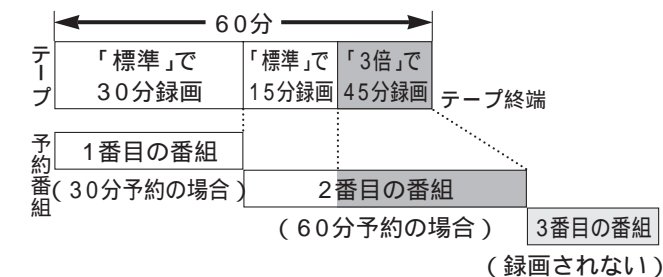

お知らせ

本機で3倍録画したカセットは、標準モード専用のVHS方式のビデオデッキで再生できません。

# ディスクについて

## 再生できるディスク (下記マークが入ったものをご使用ください。)



上記ロゴマークの入ったものなど、それぞれの規格に合致したディスクをご使用ください。  
規格外ディスクを使用されると正しく再生できない場合があります。

### DVDビデオディスクについて

DVDには発売地域ごとに割り当てられたリージョン番号があります。本機の番号は「2」です。本機は「2」(または「2」を含むもの)または「ALL」が表示されたディスクの再生が可能です。

(表示例)



### DVD-RAMディスクについて

●下記条件に合うディスクが再生できます。

タイプ	●カートリッジなし ●カートリッジ付きでディスク取出しが可能なもの(TYPE2、TYPE4)
容量	9.4GB(12cm) 4.7GB(12cm) 2.8GB(8cm)
記録媒体	DVDビデオレコーダー、DVDビデオカメラ、パソコンなどビデオレコーディング規格Ver.1.1(ビデオ録画のための統一規格)で記録されたディスク

#### お願い

TYPE2、TYPE4のディスクを再生するときは、必ずディスクをカートリッジから取り出してください(ディスクの取り出し方などの詳細は、ディスクに付属の説明書などをご覧ください)。使用後は、カートリッジに収納することをおすすめします。なお、収納時には、カートリッジの印刷面とディスクの印刷面を同じ側にしてください。

#### お知らせ

使用するディスクや記録状態により再生できない場合があります。番組と番組のつなぎ目部分など、なめらかに再生できない場合があります。

### DVD-Rディスクについて

当社製のDVDビデオレコーダーで録画し、録画終了時にファイナライズされたDVD-RディスクはDVDビデオとして再生できます。ただし、使用するディスクや記録状態により再生できない場合があります。

### CD-R/CD-RWディスクについて

本機はCD-DAフォーマットまたは、ビデオCDフォーマットで記録され、録音終了時にファイナライズされた音楽用CD-RとCD-RW再生に対応しています。ただし、使用するディスクや記録状態により再生できない場合があります。

#### お知らせ

DVDビデオ、ビデオCDによっては、ソフト制作者の意図により、本書の説明どおりに動作しない場合があります。ディスクのジャケットなどもご覧ください。

## 再生できないディスク

- ・リージョン番号が「2」、「ALL」以外のDVD
- ・NTSC以外(PALなど)で収録されたディスク
- ＊ビデオCDはPAL方式も再生可能
- ・フォトCD
- ・CD-I
- ・DVD-ROM
- ・DVD-AUDIO
- ・DVD+RW
- ・DVD-RW
- ・CD-ROM
- ・CDV
- ・CD-G
- ・CVD
- ・VSD
- ・SVCD
- ・SACD

#### お願い

特殊形状(ハート形や八角形など)のディスクは使用しないでください。  
(本機の故障の原因となります)

#### お知らせ

記録状態によって再生できるディスクがあります。

## ジャケットのマークについて



(数字は記録されている音声/字幕/アングルの数を示します)

画面サイズ(横:縦の比)



: 4 : 3の標準サイズ



: レターボックス  
(4:3で上下に黒帯が入った画面)

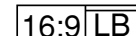

: 16 : 9のワイドサイズと4 : 3のレターボックスの表示データが記録されています。

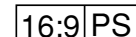

: 16 : 9のワイドサイズと4 : 3のパン&スキャン(両側または片側の切れた画面)の表示データが記録されています。

# もくじ DVD、CD

## 取り扱い上のお願ひ

ディスクそのものの破損の原因となるほか、機器の故障の原因ともなりますので、次のことをお守りください。

- 鉛筆やボールペンなどで字を書かない
- 市販のプリンターで表面に印刷したディスクは使用しない
- 傷つき防止用のプロテクターなどは使用しない
- 紙やシール、ラベルを貼らない
- シールやラベルがはがれたり、のりがはみ出しているディスクは使用しない
- 再生面には手を触れない



次のような場所に置かない

- 直射日光に当たる場所
- 湿気やほこりの多い場所
- 暖房器具の熱が直接当たる場所

汚れたときや、露がついたときは

**RAM DVD-R**

必ず専用のDVD-RAM/PDディスククリーナーLF-K200DCJ1(別売)でふいてください。使いかたについては、ディスククリーナーの説明書をお読みください。

**DVD-V CD VCD**

水を含ませた柔らかい布でふき、あとはからぶきしてください。

## ディスクのメカの故障防止

- ディスクトレイには、一枚のディスクを入れる
- シングルディスク用(8cmディスク)アダプターを使用しない
- 水平な台の上などで使用する。本機の下に雑誌を置くなどの不安定な状態では使用しない
- ディスクを入れたまま本体を移動しない
- ディスクトレイにディスク以外のものを入れない
- クリーニングディスク、そりの大きなディスク、割れたりひびの入っているディスクを使用しない

ディスクについて	20
すぐ使いたいとき	再生する..... 22
	再生を止める、早送り/早戻し、ディスクの出し入れ..... 23
使いこなす	一時停止、コマ送り、スロー再生、飛び越し..... 24
	リピート再生、音声言語切換え、音声チャンネル切換え..... 25
	アングル切換え、映像の拡大、字幕言語切換え..... 26
	プログラム再生、ランダム再生..... 27
	プレイリスト再生、プログラムナビ再生..... 28
	DVDメニュー、トップメニュー..... 30
	画面表示について..... 31
	タイトル切換え/チャプター番号で指定/カウンターで指定/トラック切換え

DVD初期設定について	DVD初期設定画面を出す、DVD初期設定一覧表..... 32
	音声言語、字幕言語、メニュー言語..... 33
	デジタル音声出力、ダイナミックレンジ圧縮..... 34
	スチルモード、TVモード..... 35
	視聴制限、暗証番号変更..... 36
言語番号一覧表	..... 37

ディスクトレイのロック	..... 37
-------------	----------

すぐ使いたい

使いこなす

DVD

DVD初期設定

# すぐ使いたいとき

DVD、CDなど

## テレビをつける

テレビ本体の電源入(電源ランプが赤色)の状態...

を押す(電源ランプが緑色に変わる)

電源ボタン

まず電源を入れる

電源ランプが緑色に点灯。

本体

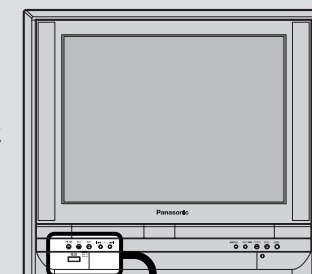

電源ランプ

本体の操作は、リモコンと同じ名称のボタンを押す。

## 再生する

1 を押す

2 ディスクを入れる (▶▶▶ 23ページ)

3 「読み込み中」の表示が消えたら  
を押す

ほとんどのDVDディスクは、を押す前にディスクが引き込まれると、自動的に再生を始めます。一部のDVDビデオやプレイバックコントロール付きのビデオCDでは、再生を始めるとまずメニュー画面になる場合があります。このような場合は、30ページをお読みください。

### お知らせ

を押した後、映像や音声が出るまでに時間がかかる場合がありますが、本機の故障ではありません。DVDの音量について  
DVDの再生時は、一般に他のソフト(CDなど)より小さく感じられます。もし音量を上げて再生した場合、再生後は、必ず音量を下げてください。別のソフトに切換えたときに突然大きな音が出る場合があります。DVD再生時の音量を調整するときは40ページ。

再生中、を押すごとにディスク情報や設定情報を表示します。(▶▶▶ 31ページ)

再生するDVDソフトのメニューに従って使用する場合があります。

メニューの選択や、トラック、チャプター、カウンターの指定などに使用します。

## 再生を止める

停止  
■ を押す

### 続き再生メモリー機能について

本機は再生中に停止ボタンを押すと、途中で止めたところを記憶します。

停止 ■ を押した後、再生 ▶ を押すと、止めたところから再生が始まります。

停止 ■ を押した後、ディスクを取り出すか、もう一度、停止 ■ を押すと「停止」表示になり、続き再生メモリー機能は解除されます。

## 早送り / 早戻しする

再生中、  
早戻し/スロー-  
◀ または  
早送り/スロー+  
▶ を押す

押すごとに、早送り / 早戻し速度 (5段階) が速くなります。音楽CDの場合は、早送り / 早戻し時にすべての速度で音がでます。

プレイバックコントロール付きビデオCDのメニュー再生中、早戻し/スロー- または 早送り/スロー+ を操作すると、メニュー画面に戻ることがあります。

通常の再生に戻すには、再生 ▶ を押す

### お知らせ

ボタン操作中、テレビ画面に “ ⊘ ” が表示されたときは、本機またはディスクがその操作を禁止していることを示しています。

ディスクによっては続き再生メモリー機能が働かない場合があります。

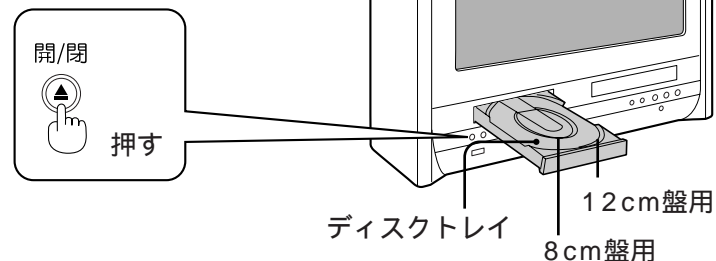

## ディスクの出し入れ

- 1** 開/閉  
▲ 押してディスクトレイを開ける  
ディスクトレイが出てきます。  
DVDモード中はリモコンの「取出し / 開閉」ボタンを押しても、開閉できません。
- 2** ディスクを置く / 取り出す  
表面をさわらないように持ち、ラベルを上にして (両面ディスクの場合は、再生する側のラベルを上にして) ガイドに合わせて置いてください。
- 3** 開/閉  
▲ 押してディスクトレイを閉める  
テレビ本体のDVD用再生ボタンを押しても、ディスクトレイが閉まり再生を始めます。

### お知らせ

ディスクトレイを開けた状態で電源を切ると、自動的にトレイが閉まります。

ディスクトレイのロックやロック解除ができます。( 37ページ)

# DVD・CDなどを使いこなす

一時停止 コマ送り スロー再生 飛び越し

<p>再生中に 停止する</p> <p>一時停止</p>	<p>再生中、 一時停止/コマ送り</p> <p>再生一時停止ボタンを押す</p> <p>通常の再生に戻すには、再生ボタンを押す</p>
<p>コマ送り</p> <p>DVD、ビデオCDのみ</p>	<p>一時停止中、 一時停止/コマ送り</p> <p>再生一時停止ボタンを押す</p> <p>押すごとに、コマ送り再生します。</p> <p>通常の再生に戻すには、再生ボタンを押す</p>
<p>スロー再生 する</p> <p>スロー</p> <p>DVD、ビデオCDのみ</p>	<p>一時停止中、 早戻し/スロー</p> <p>早戻し/スローまたは早送り/スロー+ボタンを押す</p> <p>押すごとに、スロー速度（5段階）が速くなります。</p> <p>早戻し/スローまたは早送り/スロー+から指を離しても速度は維持されます。</p> <p>戻し方向のスロー再生はDVDのみ働きます。</p> <p>通常の再生に戻すには、再生ボタンを押す</p>
<p>場面や曲を 飛び越す</p> <p>スキップ</p>	<p>再生中、</p> <p>早戻し/スローまたは早送り/スロー+ボタンを押す</p> <p>押した回数だけ場面や曲を飛び越します。</p> <div data-bbox="936 1023 1391 1177" data-label="Diagram"> </div> <p>プレイバックコントロール付きビデオCDのメニュー再生中、早戻し/スローまたは早送り/スロー+を押すと、メニュー画面に戻ることがあります。</p> <p>本機はDVD-RAM再生時のマーカには対応していません。</p>

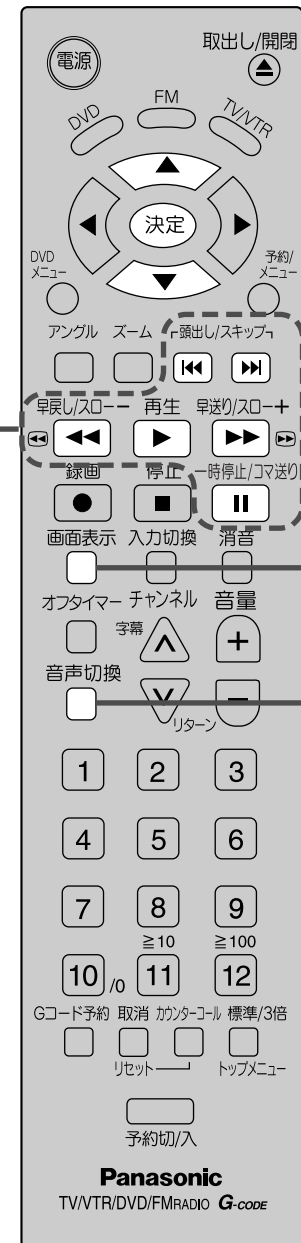

## お知らせ

ディスクや再生状態によっては働かない場合があります。



## リピート再生

## 音声言語切換え

## 音声チャンネル切換え



### リピート再生

ディスクやタイトル、トラックやチャプターなどを繰り返し再生します。

- 再生中、画面表示  を2回押して、設定情報画面を表示させる





-  を押してカーソルを右に移動させる



-  または  を押して、リピートモードを選ぶ  
押すごとに切換わる

DVDの場合  
→タイトル→チャプター→オフ

CD、ビデオCDの場合  
→ディスク→トラック→オフ

プレイリスト再生( 28ページ)の場合  
→全プレイリスト→プレイリスト→オフ

プログラムナビ再生( 28ページ)の場合  
→ディスク→プログラム→オフ

-  を押す  
終わったら  画面表示

#### お知らせ

一部のDVDでは働かないものがあります。  
プレイバックコントロール付きビデオCDは、リピート再生できません。  
停止ボタンを押すとリピートモードが解除します。



### 音声言語を切換える

DVD、DVD-RAMのみ

- 再生中、音声切換  を押す



約5秒後自動的に表示が消えます

- 表示中に、  を押してお好みの音声言語を選ぶ

押すごとに切換わります。

#### お知らせ

DVD-RAMのときは「音声1」「音声2」の切換えになります。  
希望の言語にならない場合は、ディスクにその音声記録されていません。  
はじめからお好みの言語で聞きたい場合は、音声言語設定( 33ページ)を行ってください。電源を入れたときやディスクを入れ換えたときは、その設定が優先されます。(ただし、設定した言語がディスクにないときは、ディスクで決められた言語になります。また、一部のDVDには本機の設定よりもディスクの指定言語を優先させるものもあります)



### 音声チャンネルを切換える

ビデオCD、DVD-RAMのみ

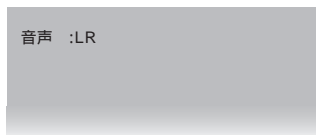
- 再生中、音声切換  を押す





約5秒後自動的に表示が消えます

- 表示中に、  を押してお好みの音声チャンネルを選ぶ

押すごとに切換わります。

#### お知らせ

DVD-RAMのときは、まず手順2で  を押し、カーソルを右へ移動させてから、  を押して音声チャンネルを切換えます。  
希望の音声にならない場合は、ディスクにその音声記録されていません。

# DVD・CDなどを使いこなす

アングル

ズーム

字幕

## アングルを 切替える

DVDのみ

1 再生中、  
アングル  
[ ] を押す



約5秒後自動的に表示が消えます

2 アングル  
[ ] または [ ] または  
[ ] を押してお好みの  
アングルにする

押すごとに切替わります。

お知らせ

マルチアングル機能は、複数のアングルが記録されている  
タイトルでのみ働きます。

## 映像を拡大 する

ズーム

DVDのみ

1 再生中、  
ズーム  
[ ] を押す

押すごとに切替わります。

映像の特定部分の拡大や、拡大倍率の切替えができます。

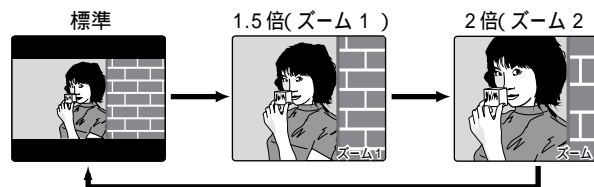

[ ] [ ] [ ] [ ] で拡大映像を上下左右に移動できます。

## 字幕言語を 切替える

DVDのみ

1 再生中、  
字幕 [ ] を押す

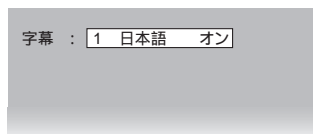

約5秒後自動的に表示が消えます

2 表示中に、  
[ ] [ ] を押して  
お好みの字幕言語を  
選ぶ

押すごとに切替わります。

お知らせ

表示を消すには [ ] を押す。(または約5秒後、自動的に消えます)  
あらかじめ字幕言語を設定しておきたいときは33ページ。  
字幕の切替は、複数の字幕言語が記録されているタイトルでのみ働きます。

3 [ ] [ ] を押して  
「オン」「オフ」を切替える

「オン」...2で設定した言語  
で字幕を表示

「オフ」...字幕表示なし

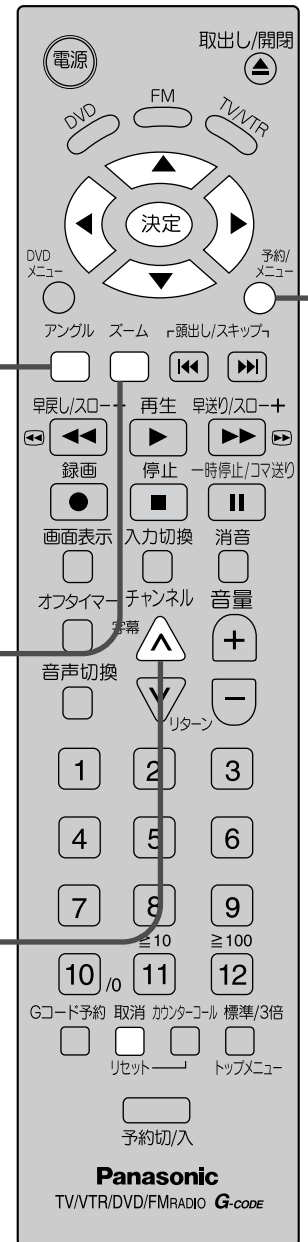

プログラム再生

音楽CDなどの曲を、好きな順番、組み合わせで再生できます。

ランダム再生

音楽CDなどの曲を、ランダムに再生できます。

設定画面を出す

1 CDまたはビデオCDを入れる  
( 23ページ)

2 「読み込み中」の表示が消えたら  
予約/メニューを押し、 で初期設定を選ぶ

3 でDVD初期設定を選び、 を押す

4 で再生モードを選び、 を押す

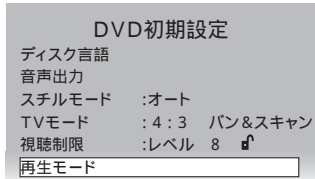

プログラム再生 CD、ビデオCDのみ

5 で「プログラム再生」を選び を押す

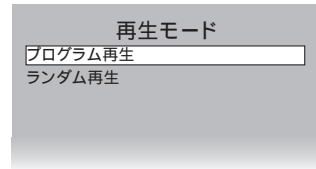

6 で再生したい曲番号を選び を押す

希望の組み合わせになるまでくり返す。

例 2、8、14を選んだ場合

プログラム再生		
ディスク	プログラム	
1	6	11
2	7	12
3	8	13
4	9	14
5	10	15
ラストクリア	スタート	

修正したいとき  
「ラストクリア」を選び を押すと、最後に入力した曲番号を消去できます。  
「オールクリア」を選び を押すと、入力したすべての曲番号を消去できます。

途中で設定をやめるとき  
予約/メニュー を押す

7 再生する  
「スタート」を選び を押すと再生を開始します  
プログラム再生を解除したいとき  
停止中に を押す

お知らせ

プログラム再生は、15プログラムまで設定できます。

ランダム再生 CD、ビデオCDのみ

5 で「ランダム再生」を選び を押す  
 すぐに再生を開始します

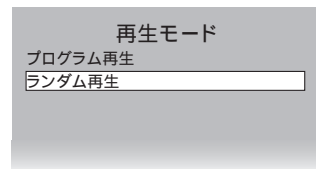

ランダム再生を解除したいとき  
停止中 を押す

# DVD・CDなどを使いこなす

プレイリスト再生

プログラムナビ再生

## DVD-RAM 再生について

本機は20ページに記載されている条件に合うDVD-RAMディスクを、通常のDVDビデオと同様の再生の他、プレイリスト一覧を利用した再生や、プログラムナビ再生ができます。

プレイリスト再生とは

「プレイリスト」とは、当社製DVDビデオレコーダー（別売）を使用して番組のお好みのシーンだけを集めたり、ストーリーの順番を入れ換えたりなどして編集したリストのことです。

本機では、当社製DVDビデオレコーダーで作成されたプレイリストを画面に一覧表示し、見たいプレイリストを選んで再生することができます。

プログラムナビ再生とは

当社製DVDビデオレコーダー（別売）で録画した番組の一覧から見たい番組を探して再生することができます。

### 例 プログラムナビ画面の場合

プログラムナビ 1/4ページ



No.	録画日時	録画時間	タイトル
1	2002/12/24 17:15:41	01:00:00	ドラマ
2	2002/12/25 06:00:00	00:03:12	パナニュース
3	2002/12/25 18:30:01	01:15:00	タイガース対ジャイアンツ
4	2002/12/25 22:15:00	02:57:30	ダイナソー



項目の選択: ◀▶  
項目の決定: 決定 終了: トップメニュー

カーソル

現在のページ数を表示

番組が5つ以上ある場合

カーソルが一番下にあるときに  を押しと次のページを表示します。（一番上にあるとき  を押しと、1つ前のページを表示）

  でもページが切換わります。

### お知らせ

プログラムナビ、プレイリスト一覧画面共、最大99件まで表示できます。

「タイトル」欄で表示できる漢字はJISの第一水準のみです。それ以外の漢字は“?”で表示されます。番組にタイトルが記録されていない場合、タイトル欄は表示されません。

本機では、タイトルの変更はできません。

## プレイリスト一覧/ プログラムナビ画面 について

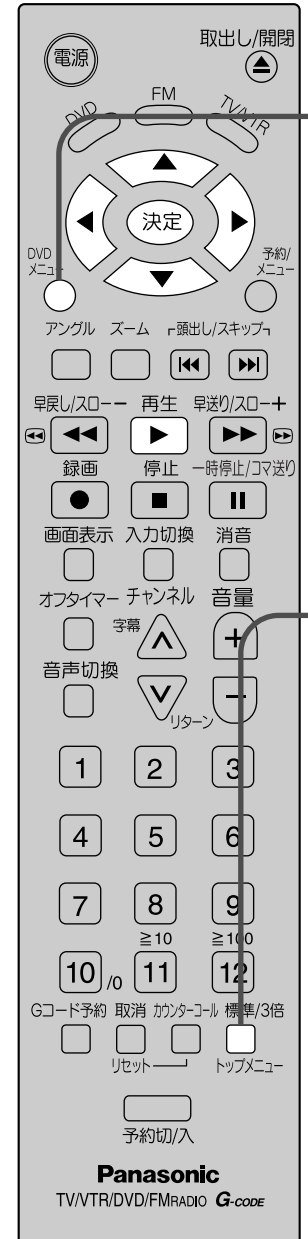



## プレイリストを使う

DVD-RAMのみ

- 1 停止中 / 再生中、  
DVD  
メニュー  
 を押して、  
プレイリスト一覧画面にする

No.	作成日時	総時間	タイトル
1	2002/12/24 17:15:41	01:01:00	映画画像再生リスト
2	2002/12/25 06:00:00	00:03:12	静止画像再生リスト
3	2002/12/25 08:24:25	00:15:01	合成画像再生リスト
4	2002/12/25 12:45:00	00:03:00	部分画像再生リスト

- 2 、 を押して  
見たい項目を選ぶ

No.	作成日時	総時間	タイトル
1	2002/12/24 17:15:41	01:01:00	映画画像再生リスト
2	2002/12/25 06:00:00	00:03:12	静止画像再生リスト
3	2002/12/25 08:24:25	00:15:01	合成画像再生リスト
4	2002/12/25 12:45:00	00:03:00	部分画像再生リスト

- 3  を押す  
(再生が始まります)

再生  
 を押しても、再生が  
始まります。

途中でプレイリスト一覧画面を  
消したいときは

DVD  
メニュー  
 を押す

- 1 停止中 / 再生中、  
 を押して、  
トップメニュー  
プログラムナビ画面にする

No.	録画日時	録画時間	タイトル
1	2002/12/24 17:15:41	01:00:00	ドラマ
2	2002/12/25 06:00:00	00:03:12	パナニュース
3	2002/12/25 18:30:01	01:15:00	タイガース対ジャイ アンツ
4	2002/12/25 22:15:00	02:57:30	ダイナソー

- 2 、 を押して  
見たい項目を選ぶ

No.	録画日時	録画時間	タイトル
1	2002/12/24 17:15:41	01:00:00	ドラマ
2	2002/12/25 06:00:00	00:03:12	パナニュース
3	2002/12/25 18:30:01	01:15:00	タイガース対ジャイ アンツ
4	2002/12/25 22:15:00	02:57:30	ダイナソー

- 3  を押す  
(再生が始まります)

再生  
 を押しても、再生が  
始まります。

途中でプログラムナビ画面を  
消したいときは

 を押す  
トップメニュー

## プログラムナビを使う

DVD-RAMのみ



リモコンの数字ボタンでも選択できます。

プレイリスト一覧 / プログラムナビ画面を表示中に、選択したいNo.を入力します。

1ケタのNo.を選択するとき(例)8と入力する場合

 を押す(再生が始まります)

2ケタのNo.を選択するとき(例)16と入力する場合

≧10  
   を押す(再生が始まります)

# DVD・CDなどを使いこなす

DVDメニュー

トップメニュー

## DVDメニューを使う

DVDのみ

多くのDVDでは、本編とは別にメイキングシーンや場面選択などを選べるメニュー画面を設けています。また、メニュー選択で再生するのが基本のDVDもあります。メニュー画面の出しかたや選びかたはディスクによって異なりますので、ここでは、一般的な操作を説明します。

1 停止中/再生中、  
DVDメニュー  
●を押して、メニューを表示させる(再度押しと停止/再生に戻ります)  
表示例

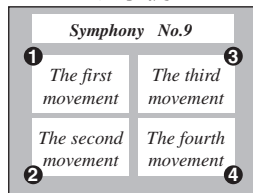

2 ◀▶ ▲ ▼ または数字ボタンを押して項目を選ぶ

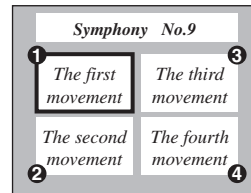

3 決定を押す  
(再生が始まります)  
再生  
▶を押しても、再生が始まります。

## トップメニューを使う

DVDのみ

映画が数本入っているなど複数タイトルを持つDVDビデオでは、トップメニューからタイトルを選択して再生することができます。メニュー画面の出しかたや選びかたはディスクによって異なりますので、ここでは一般的な操作を説明します。

1 停止中/再生中、  
トップメニュー  
■を押して、タイトルメニューを表示させる  
表示例

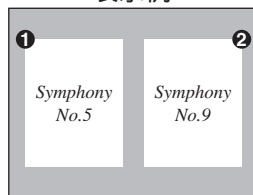

2 ◀▶ ▲ ▼ または数字ボタンを押してタイトルを選ぶ

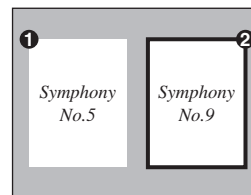

3 決定を押す  
(再生が始まります)  
再生  
▶を押しても、再生が始まります。

### お知らせ

複数のメニューを持たないディスクでは、DVDメニュー、トップメニュー どちらのボタンを押しても同じ表示になることがあります。

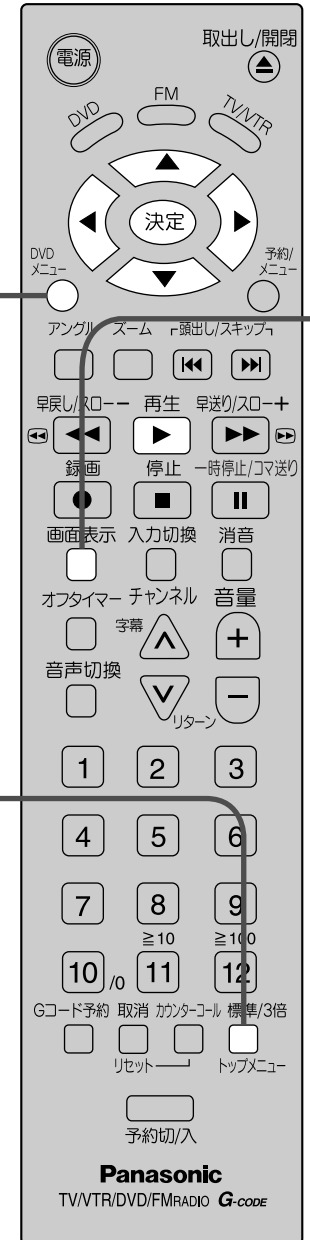



# 画面表示について

DVDやCDを再生中に  ボタンを押すと、再生中のさまざまな情報を画面に表示します。また、この画面から、チャプターやトラックの切換えなどの操作ができます。(再生するソフトにより、働かない場合があります)



DVDを再生中  
(または、続き再生メモリー中)

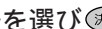

カウンター  
(上記の場合、0時間13分40秒を示しています。)

タイトルを切換える  
①  で「タイトル」を選び  を押す

②  または数字ボタンで番号を選び  を押す

見たいチャプターを番号指定する  
①  で「チャプター」を選び  を押す

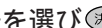
②  または数字ボタンで番号を選び  を押す

見たい場面をカウンターで指定する  
①   でカウンターを選び  を押す

② 数字ボタンでカウンターを入力し  を押す

### お知らせ

プレイリスト再生やプログラムナビ再生中(  28ページ)は「タイトル」の項目が「プレイリスト」、「プログラム」と表示されます。

数字ボタンで2ケタ入力したいとき  
(例)16と入力する場合



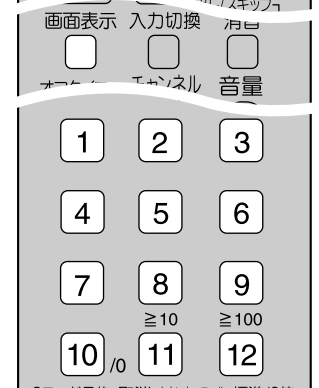
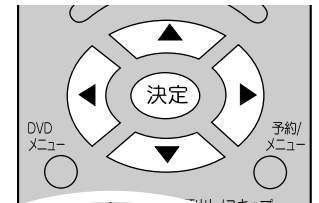

数字ボタンで3ケタ入力したいとき(チャプター入力のみ)  
(例)218と入力する場合

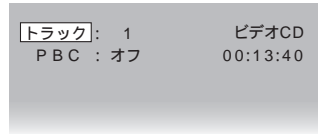

ビデオCDを再生中



トラックを切換える  
①  を押してカーソルを右へ移動させる

②  または数字ボタンで番号を選び  を押す



### お知らせ

PBC (プレイバックコントロール) 機能付ビデオCDの場合は操作できません。

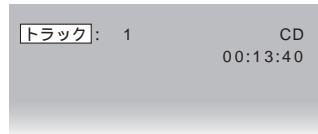
音楽CDを再生中



トラックを切換える  
①  を押してカーソルを右へ移動させる

②  または数字ボタンで番号を選び  を押す

画面表示  
 ボタン  
1回押し

画面表示  
 ボタン  
2回押し

各ソフトの再生中

リピート再生の設定ができます。  
(  25ページ)

画面表示を消すときは  
画面表示  
 を押す

# DVD初期設定について

## 初期設定画面について

お好みや使用状況に応じて様々な設定に変更できます。  
(電源を切っても変更するまで保持されます)

### DVD初期設定画面を出す

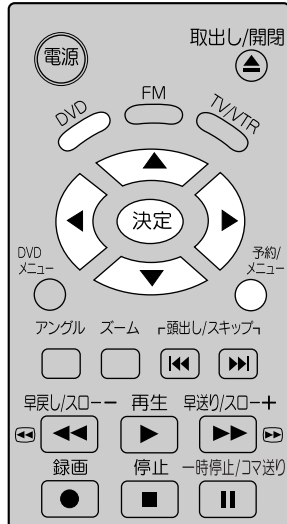

- 1 DVD を押す
- 2 予約/メニュー を押し、 で「初期設定」を選ぶ
- 3 で「DVD初期設定」を選び、「決定」を押す

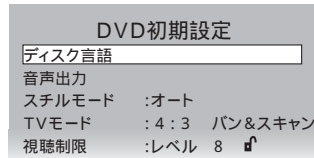

「DVD初期設定」画面

#### お知らせ

CD・ビデオCDを再生時の「DVD初期設定」画面には「再生モード」の項目が追加表示されます。

再生の前にあらかじめ設定できるDVD初期設定の内容を一覧表にしています。  
詳しくは、参照ページをご覧ください。(下線部：工場出荷時の設定)

### DVD初期設定一覧表

第一階層	第二階層	設定内容	参照ページ
ディスク言語	音声言語	<u>日本語</u> ・英語・スペイン語・フランス語・オリジナル・その他	33
	字幕言語	<u>オート</u> ・日本語・英語・スペイン語・フランス語・その他	33
	メニュー言語	<u>日本語</u> ・英語・スペイン語・フランス語・その他	33
音声出力	LPCMダウンサンプリング変換	<u>しない</u> ・PCM	34
	Dolby Digital	<u>Bitstream</u> ・PCM	34
	dts	<u>Bitstream</u> ・PCM	34
	音声のダイナミックレンジ圧縮	<u>オフ</u> ・オン	34
スチルモード	-	<u>オート</u> ・フィールド・フレーム	35
TVモード	-	<u>4:3パン&amp;スキャン</u> ・4:3レターボックス	35
視聴制限	-	視聴制限の設定	36
		暗証番号の変更	36
再生モード (CD・ビデオCDのみ)	プログラム再生	-	(27)
	ランダム再生	-	(27)

初期設定(工場出荷時の設定)に戻すには

- ① ディスクを抜いた状態のときに、リモコンの を押して電源ランプを緑色にしてください。
- ② を押して5秒以内に 、、、、 の順番に押してください。  
(DVD初期設定の内容がすべて工場出荷時の状態になります)



# 音声言語



# 字幕言語

# メニュー言語

再生時に使う音声言語などが設定できます。(設定する言語がディスクに記録されていない場合やディスク側であらかじめ優先言語が決められている場合は、ディスクの優先言語で再生されます)

まず「DVD初期設定」画面にする (▶▶▶ 32ページ)

## 設定画面を出す

1   を  
押して  
「ディスク言語」  
を選び  を  
押す

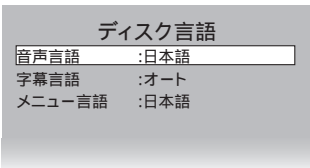



## 設定する

2   で項目を選び  
 を数回押して設定する

こんなことがしたい	項目	設定値
音声言語を設定したい	音声言語	日本語 → 英語 → スペイン語 その他 → オリジナル → フランス語
字幕言語を設定したい	字幕言語	オート → 日本語 → 英語 その他 → フランス語 → スペイン語
メニュー言語を設定したい	メニュー言語	日本語 → 英語 → スペイン語 その他 → フランス語

終了するときは、 を押す

「オリジナル」はディスク内の優先言語で再生したいときに選びます。  
「その他」は左記以外の音声で再生したいときに選びます。  
数字ボタンで言語番号(4ケタ)を入力して  を押してください。(▶▶▶ 37ページ参照)

「オート」は「音声言語」の設定で選んだ言語で音声再生されなかったときのみ、その言語で字幕を表示します。  
「その他」は左記以外の字幕で再生したいときに選びます。  
数字ボタンで言語番号(4ケタ)を入力して  を押してください。(▶▶▶ 37ページ参照)

「その他」はメニュー言語を左記以外の言語で表示したいときに選びます。  
数字ボタンで言語番号(4ケタ)を入力して  を押してください。(▶▶▶ 37ページ参照)

### お知らせ

「その他」の言語番号を入力中に  を押すと最後に入力した数字がキャンセルされます。

# DVD初期設定について

デジタル音声出力

ダイナミックレンジ圧縮

まず「DVD初期設定」画面にする (32ページ)

設定画面を出す

1  を押し、「音声出力」を選び  
 を押す

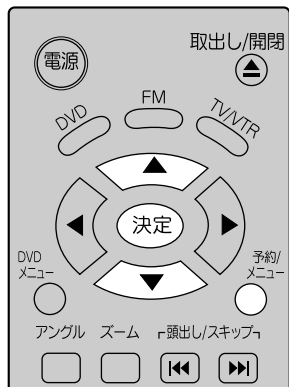
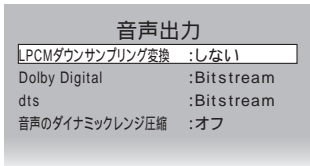

設定する

2  で項目を選び  
 を数回押して設定する

終了するときは  を押す

デジタル音声出力の設定

圧縮  
ダイナミックレンジ

こんなことがしたい 項目 設定値

LPCM96kHzで記録された音声を再生したい  
LPCMダウンスampling変換 PCM

デジタル機器(ドルビーデジタルデコーダーやDTSデコーダー非内蔵)に接続したい  
Dolby Digital PCM  
dts PCM

ドルビーデジタルデコーダー内蔵機器にデジタル接続したい  
Dolby Digital Bitstream

DTSデコーダー内蔵機器にデジタル接続したい  
dts Bitstream

音量の大小の差を少なくしてセリフを聞きやすくしたい  
音声のダイナミックレンジ圧縮 オン

LPCM96kHzで記録された音声を再生する時は「PCM」に設定するとデジタル音声出力は48kHzにダウンスamplingされます。「しない」に設定するとLPCM96kHzで記録された音声はデジタル音声出力されません。

ドルビーデジタルデコーダーやDTSデコーダーを内蔵していない機器にデジタル接続する場合は必ず「PCM」に設定してください。設定を誤るとスピーカーを破損する恐れがあります。

ドルビーデジタルデコーダー内蔵機器に接続するときは「Bitstream」それ以外のときは「PCM」に設定してください。

DTSデコーダー内蔵機器に接続するときは「Bitstream」それ以外のときは「PCM」に設定してください。

この設定は、ドルビーデジタルで記録されたDVDディスクのみに効果があります。

# スチルモード

# TVモード

まず「DVD初期設定」画面にする ( 32ページ)

設定画面を出す

設定する

静止画面の画質を良くしたいとき

スチルモード

1   を押して「スチルモード」を選ぶ

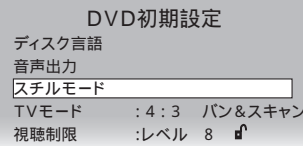

2  を数回押して設定する

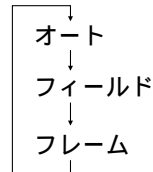



「オート」(工場出荷時)  
通常はこのモードにします。  
フィールドスチルとフレームスチルを自動的に切替えます。  
「フィールド」  
静止画面が常にブレないようにするとき。  
ただし、映像情報がフレームの半分になるため画質は落ちます。  
「フレーム」  
静止画面を常に良い画質にしたいとき。  
ただし、フィールドが交互に映し出されるため、画面がブレる場合があります。  
予約/  
メニュー  
 を押して終了

ディスク映像の種類に応じた画面を選ぶ

TVモード

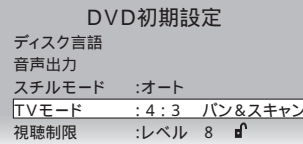
1   を押して「TVモード」を選ぶ



2  を数回押して設定する

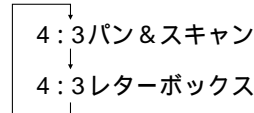

「4:3パン&スキャン」  
横縦比が16:9などのワイド映像は、両側または片側の切れた画面で再生されます。  
ディスク側であらかじめパン&スキャンやレターボックスの指定がされているときは、ディスクの指定が優先されます。  
「4:3レターボックス」  
横縦比が16:9などのワイド映像は、上下に黒帯の入った画面で再生されます。

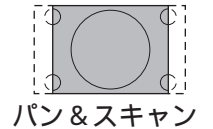

パン&スキャン

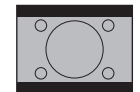

レターボックス

予約/  
メニュー  
 を押して終了

# DVD初期設定について

まず「DVD初期設定」画面にする ( 32ページ)

視聴制限

暗証番号変更

お子様に見せたくない成人向けDVDソフトなどの再生が制限できます。ただし、成人向けDVDでも、ディスクに視聴制限レベルが記録されていない場合は、視聴制限できません。

## 設定画面を出す

- 1 上下左右の方向キーを押して「視聴制限」を選び、決定を押す

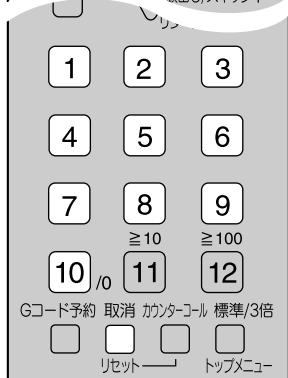
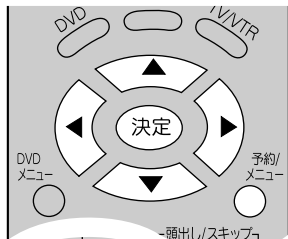
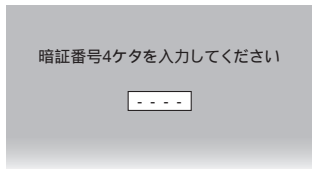

## 視聴制限を設定する

- 2 数字ボタンで暗証番号 4ケタ を入力し、決定を押す

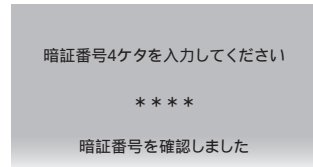

暗証番号が未設定の場合、画面に従い、同じ暗証番号を2回入力してください。暗証番号は忘れないよう、メモしておいてください。

暗証番号入力中に左右の方向キーを押すと、最後に入力した数字が取消されます。途中で終了したいとき

## 設定する

- 3 上下左右の方向キーを押してレベル「8~0」を選ぶ

- 「レベル8」 : すべてのDVDソフトが再生可能
- 「レベル1~7」: 制限レベルが記録されているDVDソフトのレベルに応じて再生不可
- 「レベル0」 : すべてのディスクが再生不可能

途中で終了したいとき

- 4 決定を押して設定する

予約/メニューを押して終了

### お知らせ

暗証番号を忘れたときは、工場出荷時の状態に戻して、再度設定してください。( 32ページ)

## 暗証番号を変更する

- 2 数字ボタンで現在の暗証番号を入力する

- 3 取消を押して画面に従い新しい暗証番号を2回入力する

暗証番号入力中に左右の方向キーを押すと、最後に入力した数字が取消されます。途中で終了したいとき

続けて視聴制限を設定するとき 決定を押す

終了したいとき 予約/メニューを押して終了

## 言語番号一覧表

番号	言語名	番号	言語名	番号	言語名	番号	言語名
7383	アイスランド	7579	韓国(朝鮮)語	8472	タイ	6890	ブータン
6588	アイマラ	7578	カンナダ	8476	タガログ	7079	フェロー
7165	アイルランド	7577	カンボジア	8471	タジク	7082	フランス
6590	アゼルバイジャン	6976	ギリシャ	8484	タタール	7089	フリジア
6583	アッサム	7589	キルギス	8465	タミル	6671	ブルガリア
6565	アフアル	7178	グアラニー	6783	チェコ	6682	ブルターニュ
6566	アプハジア	7185	グジャラト	6679	チベット	8673	ベトナム
6570	アフリカーンス	7576	グリーンランド	9072	中国語	7387	ヘブライ
6577	アムハラ	7565	グルジア	8473	ティグリニア	7065	ペルシャ
6582	アラビア	7585	クルド	8469	テルグ	6669	ベロルシア(白ロシア)
8381	アルバニア	7282	クロアチア	6865	デンマーク	6678	ベンガル(バングラ)
7289	アルメニア	7168	ゲール(スコットランド)	6869	ドイツ	8076	ポーランド
7384	イタリア	8185	ケチュア	8487	トウイ	8084	ポルトガル
7473	イディッシュ	8872	コーサ	8475	トルクメン	7773	マオリ
7365	インターリングア	6779	コルシカ	8482	トルコ	7775	マケドニア
7378	インドネシア	8377	サモア	8479	トンガ	7771	マダガスカル
6789	ウェールズ	8365	サンスクリット	7865	ナウル	7783	マライ(マレー)
8679	ヴォラピュック	7487	ジャワ	7465	日本語	7782	マラッタ
8779	ウォロフ	8378	ショナ	7869	ネパール	7776	マラヤーラム
8575	ウクライナ	8368	シンド	7879	ノルウェー	7784	マルタ
8590	ウズベク	8373	シンハラ	7265	ハウサ	8979	ヨルバ
8582	ウルドゥー	8386	スウェーデン	6665	バシキール	7779	モルダビア
6978	英語	9085	ズールー	8083	パシュト	7778	モンゴル
6984	エストニア	6983	スペイン	6985	バスク	7665	ラテン
6979	エスペラント	8375	スロバキア	7285	ハンガリー	7679	ラオ
7982	オーリヤ	8376	スロベニア	8065	パンジャブ	7686	ラトビア(レット)
7876	オランダ	8387	スワヒリ	6672	ビハール	7684	リトアニア
7583	カシミール	8385	スンダ	7789	ビルマ	7678	リンガラ
6765	カタロニア	8382	セルビア	7273	ヒンディー	8279	ルーマニア
7176	ガリチア	8372	セルボクロアチア	7074	フィジー	8277	レトロロマンス
7575	カザフ	8379	ソマリ	7073	フィンランド	8285	ロシア

ディスクトレイの  
ロックについて

小さなお子様のいたずらや、思わぬ事故などを防止するために、ディスクトレイの開閉をロックできます。

## トレイロックの設定

- ①テレビの電源を「入」にする
- ②テレビ本体のDVD用「停止」ボタンと、リモコンの「電源」ボタンを同時に押す。

## トレイロックの解除



トレイロックの設定と同じ操作手順で解除します。

# お好みに合わせる

## 映像

映像を見やすくするために、あらかじめ設定が必要な機能を紹介します。

### 設定画面を出す

1 予約/メニューを押し、  で **画質/音** を選ぶ。

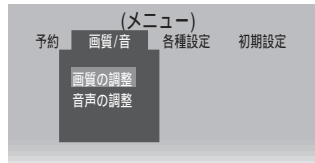

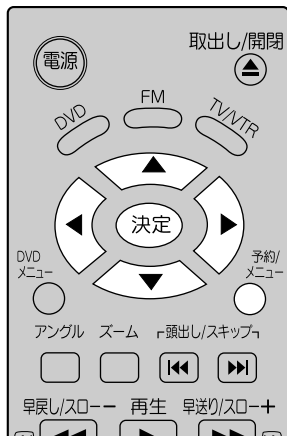

  で **画質の調整** を選び、**決定** を押す。

(画質の調整)	
標準	
映像メニュー	スタンダード
ピクチャー	+15 - - - -   -
黒レベル	0 - - -   - - -
色の濃さ	0 - - -   - - -
色あい	0 - - -   - - -
シャープネス	0 - - -   - - -



### 設定する





2  で **映像メニュー** を選び、  で設定する。

(画質の調整)	
標準に戻す	
映像メニュー	スタンダード
ピクチャー	+15 - - - -   -
黒レベル	0 - - -   - - -

スタンダード  
標準の明るさの画面。  
シネマ  
少し暗い画面。  
(映画を見るときにお勧めです)  
ダイナミック  
明暗がはっきりした  
メリハリのある画面。

#### お知らせ

映像メニューは、テレビ、ビデオ再生、DVD再生、外部入力1、2、ゲームごとに記憶します。また、設定値は各映像メニューごとに記憶します。ゲーム画面では、「スタンダード」が「ゲーム」に変わります。

さらに、お好みに合わせて調整するには   で項目を選び、  で調整する。

ピクチャー	+15 - - - -   -
黒レベル	0 - - -   - - -
色の濃さ	0 - - -   - - -
色あい	0 - - -   - - -
シャープネス	0 - - -   - - -

調整中は、画面が変わります。

シャープネス	+10 - - - -   -
--------	-----------------



例) シャープネスの調整中  
調整のポイント

**ピクチャー**  
部屋の明るさに合わせた、濃淡、明るさに。  
**黒レベル**  
夜の画面や髪の毛などを見やすく。

**色の濃さ**  
やや、うすめの色に。

**色あい**  
肌色をきれいに。

**シャープネス**  
シャープな映像に。

標準に戻すには   で「標準に戻す」を選び、**決定** を押す。

### 終了する

3 設定したら 予約/メニューを押す。

「映像をくっきりさせたい」ときは ( 40ページ )

# お好みに合わせる

## 音声

聞きやすい音にするための機能を紹介します。

### 設定画面を出す

**1** 予約/メニューを押し、 で **画質/音** を選ぶ。

(メニュー)  
予約 画質/音 各種設定 初期設定

画質の調整  
音声の調整

で **音声の調整** を選び、**決定** を押す。

(音声の調整)

標準	標準	
音声メニュー	スタンダード	
サラウンド	オフ	オン
バス	0	-----+-----
トレブル	0	-----+-----

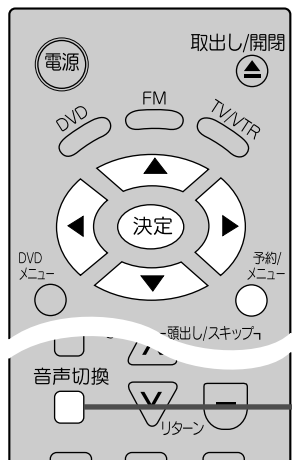

### 設定する

**2** で項目を選び、 で設定する。

こんなことがしたい

項目 設定値

音声を聞き取りやすくしたい

音声メニュー スタンダード  
シネマ

標準の音声再生に設定  
低音を強調し、迫力ある  
低音再生に設定  
低音・高音を強調し、深み  
のある低高音再生に設定  
高音を強調し、聞き取り  
やすい高音再生に設定  
音声がステレオのとき  
のみ働きます。

臨場感のある音声にしたい

サラウンド オン

(TV/VTR、FMモード時)

臨場感のある音声にしたい

V.S.S 3  
(「オフ」「1」「2」  
「3」から選択)

DVD再生時のサラウンド  
効果(臨場感)を擬  
似的に作ります。

低音の音量を調整したい

バス バス +10 - - - - | - - -

高音の音量を調整したい

トレブル トレブル +10 - - - - | - - -

### 終了する

**3** 設定したら予約/メニューを押す。

設定値の記憶について  
音声メニューは、テレビ、ビデオ再生、DVD再生、外部入力1、2、ゲームごとに記憶します。また、設定値は各音声メニューごとに記憶します。

標準に戻すには手順2で で「標準に戻す」を選び、**決定** を押す。(バス、トレブルが標準に戻ります)

お好みに合わせる

音声を  
切換えたい

音声切換  
 を  
押すたびに、  
切換わる

2カ国語(二重)  
放送のとき  
ステレオ放送  
のとき  
ビデオを再生  
しているとき

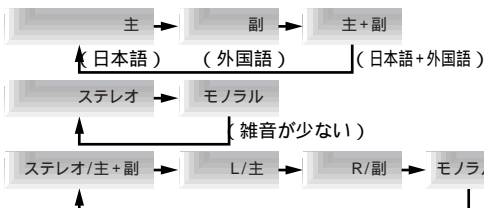

電源を切ると「主」に戻ります。  
外部入力時は、接続機器側で切換えてください。  
DVDモード時は  
( 25ページ)

# お好みに合わせる

## 設定

より便利にテレビを見るために、  
あらかじめ設定が必要な機能を紹介します。

### 設定画面を出す

1 を押し、 で  
**各種設定** を選ぶ。

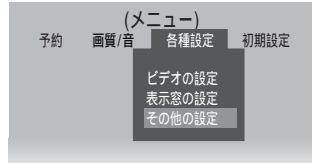

で  
**その他の設定** を選び、  
**決定** を押す。

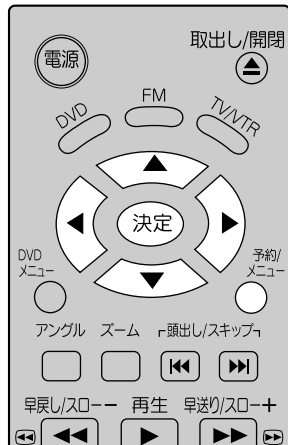
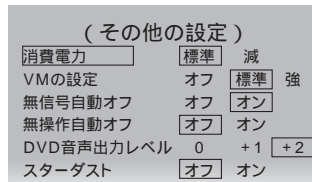

### 設定する

2 で項目を選び、  
 で設定する。

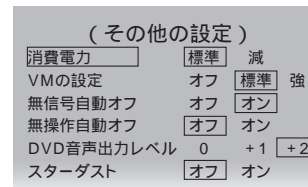

こんなことがしたい

項目

設定値

明るさを抑えて  
省エネにしたい

消費電力

減

明るいシーンのピーク輝度を落とし、自然な映像で消費電力を低減します。  
「ゲーム」モードのときは効果が下がります。

映像を  
くっきりさせたい

VMの設定

標準  
または  
強

「標準」にすると映像の輪郭が強調されてくっきりし、「強」にするとさらに強調されます。

放送が終わったとき、  
自動的に電源を切りたい

無信号自動オフ

オン

テレビ放送終了後、約10分間電波が来ないと自動的に電源が切れます。(録画は止まりません)  
外部入力時、ビデオ再生時、DVD再生時、FM受信時は働きません。

操作しないとき、  
自動的に電源を切りたい

無操作自動オフ

オン

約3時間何も操作しないと、自動的に電源が切れます。(録画は止まりません)  
外部入力時、ビデオ再生時、DVD再生時、FM受信時は働きません。

DVD再生時の音声が  
小さいと感じるとき

DVD音声出力レベル

+2

(ドルビーデジタルのみ)

DVD再生時の音量が小さいとき「+1」または「+2」にすると、テレビ放送や、他のソフトなどの音量差が小さくなります。

FM受信中の  
画面を演出したい

スターダスト

オン

(FM受信中のみ)

FM受信中の画面に、星をちりばめたような演出をします。



### 3 設定したら 予約/ メニュー を押す

#### タイマーで電源を入れたい オンタイマー

13ページの手順1の方法で「オンタイマー」設定画面にする。

で項目を選び、で設定する。

「オン時刻(電源が入る時刻)」「チャンネル(FM、ビデオ再生、CD再生、DVD再生時も可)」「音量」を設定します。  
「音量」設定時に「決定」を押すと、「ボイスアップ」に設定されます。(音が徐々に大きくなり、約5分後に元の音量に戻ります。音量アップを止めたいときは音量ボタンを押す。)

またはで、「予約」を「オン」にする。  
(本体の表示窓部に「オンタイマー」を表示)

予約/  
メニュー

を押して終了。

これで「オンタイマー」が設定できました。テレビをご覧にならない場合はリモコンで電源を切っておいてください。

(オンタイマーの設定)

オン時刻	チャンネル	音量	予約
6:00	-	-	-

(オンタイマーの設定)

オン時刻	チャンネル	音量	予約
7:00	8	20	オン

#### お知らせ

電源が入ると自動的に60分のオフタイマーが働きます。引き続きご覧になる場合はオフタイマーを解除してください。  
「チャンネル」を「ビデオ再生」「DVD再生」に設定した場合でも、カセットやディスクが入っていないとき、または録画中などの場合はテレビ番組を映します。設定時刻にテレビを見ているときは、設定したチャンネルに変わります。本体で電源を切ると解除されます。  
「オンタイマー」は1度働いても「予約」が「オフ」に戻るのみで他の項目は記憶しています。

#### タイマーで電源を切りたい オフタイマー

オフタイマー

を数回押し、時間を選ぶ。

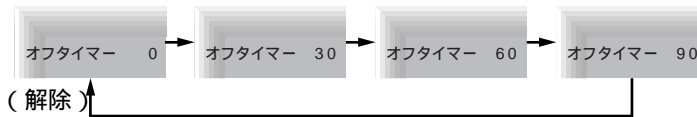

#### お知らせ

画面表示

残り時間を知りたいときは、を押します。  
3分前になると、3、2、1と点滅表示します。

#### 放送内容などを知りたいときは(画面表示)

画面表示

を押すと、以下の内容が表示される。

数回押しすと、消えます。

#### FM放送を聞いているとき

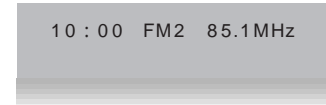



スターダスト(40ページ)をオフにしている場合のみ。  
ブラウン管の焼き付き防止のため、1分ごとに少しずつ表示位置が移動します。



DVDを再生中は(31ページ)

# 表示窓の設定

## 設定画面を出す

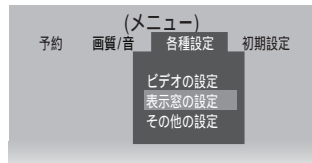

1  を押し、  で  
各種設定 を選ぶ。

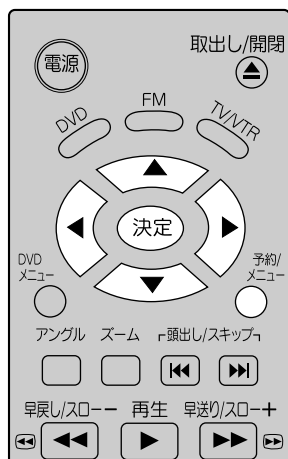
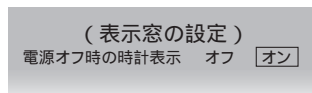

  で  
表示窓の設定 を選び、  
決定 を押す



## 設定する

2   で設定する。

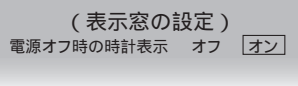

こんなことがしたい

常時、時計表示を  
させたい

項目

電源オフ時の時計表示

設定値

オン

電源を切っても時計表示を  
します。

## 終了する

3 設定したら  
 を押す。

# 時刻を合わせる

## 設定画面を出す

1 予約/  
メニュー  
○ を押し、◀▶ で  
初期設定 を選ぶ。

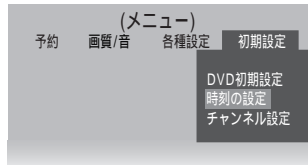

▲▼ で  
時刻の設定 を選び、  
決定 を押す。

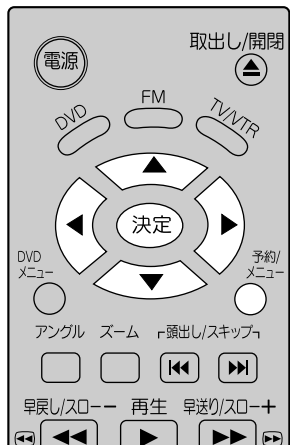
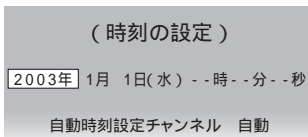

## 設定する

2 ▶ で項目を選び、  
▲▼ で設定する。

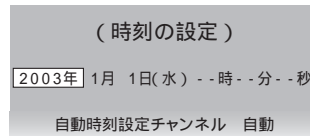

「西暦」「月」「日」  
「時」「分」の順に設定。  
2089年まで設定できます。

「分」まで設定したら、  
時報に合わせて▶ を押す。

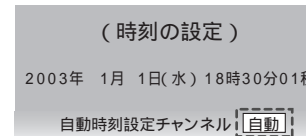

自動時刻設定チャンネル「自動」  
の項目に移る。

時刻の誤差を自動で修正するには  
ジャストクロック機能

▲▼ で「自動」またはNHK教育  
のチャンネル番号を選ぶ。

「1~62」「C13~C39」

「自動」の順に変わります。

「自動」を選ぶと、本機がNHK教育  
のチャンネルを自動的に探し、  
正午の時報を利用して、誤差  
(-5分~+3分以内)を自動修正  
します。

## 終了する

3 設定したら  
予約/  
メニュー  
○ を押す

### お知らせ

リセットされるのは 約1分以上、電源プラグを抜いたときや停電したとき。

予約録画設定中は操作できません。

手順2- で「自動」を選んで、地域によってはNHK教育のチャンネルを探すのに  
数週間かかることがあります。その場合はチャンネル番号を選んでください。

ジャストクロック機能が正しく働かないのは

時報が放送されていないとき。

時報のバックに音楽が流れているとき。

「ポップポップーン」の「ポーン」のみの時報のとき。

11時55分~12時03分の間にテープを操作したとき。

# 受信チャンネルの設定

こんな場合は設定が必要です

Gコード予約で録画したい。  
受信できるチャンネルが工場出荷時  
( 46ページ)と異なる。  
不要なチャンネルを消したい、  
またはチャンネルを追加したい。  
チャンネルの番号表示を変えたい。  
お住まいの地域が変わった。

オート設定では、お住まいの地域(市外局番)で  
受信可能なチャンネルを自動的に設定します

電波の状態によっては、きれいに受信できる  
チャンネルを飛ばしたり、ノイズ画面の  
チャンネルを設定することがあります。  
(オート設定例 46ページ)  
そのときは、マニュアル設定で登録や削除を  
行ってください。

## 地域に合わせる

1

予約/  
メニュー  
を押し、 で  
初期設定 を選ぶ。

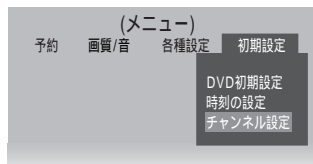
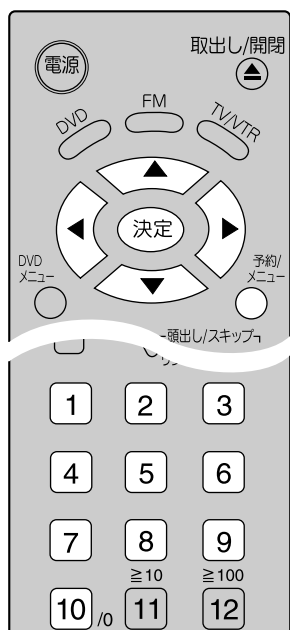

はい の状態で、  
決定 を押す。

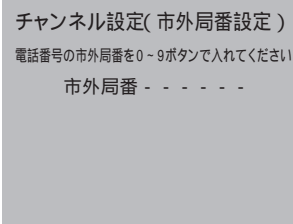

で **チャンネル設定**  
を選び、決定 を約3秒間押す。

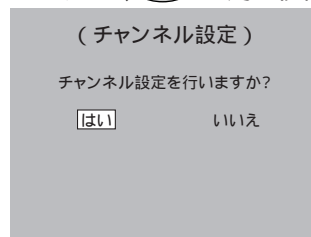

1 ~ 10<sub>0</sub> で、市外局番を  
入力する。

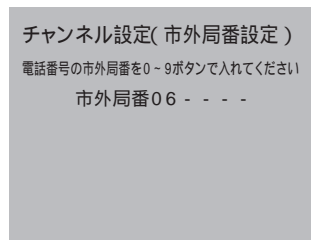

番号をまちがえたとき  
 で直したい桁に  
移動し、入力し直す。

決定 を押すと次の2の画面になる。

### お知らせ

録画中や予約録画設定中はチャンネル設定ができません。

## 受信チャンネルを合わせる

2

オート設定 を選び、決定 を押す。

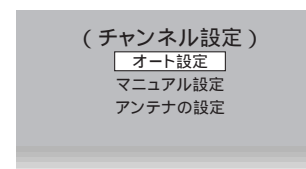

VHF / UHF放送  
(1 ~ 62ch)、CATV  
(C13 ~ C39)、  
FM(1 ~ 9)の順に、  
放送の有無を  
オートサーチ  
する。

オート設定

オートサーチ中に を押すと、  
サーチが中止される。  
約2分間オートサーチし、  
終わったら一覧を表示。

2

を押して、  
マニュアル設定 を選び、決定 を押す。

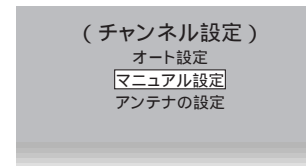

マニュアル設定

3

▲▼ を押し、  
順に確認する。

チャンネル設定(確認/変更)1/10ページ

リモコンボタン	受信チャンネル	表示	ガイド
1	3	3	スキップ
2	2	2	80
3	19	19	19
4	4	4	4
5	5	5	スキップ

▶が表示中の  
チャンネルが画面に  
映ります。

設定内容を変更したいときは  
(☞ 下の「マニュアル設定」手順3)

映りが悪いときは 微調整

予約/  
メニュー を約3秒間押し、  
「微調整」画面にする。  
▲▼ を押して、見やすい  
位置で手を離す。  
終わったら 予約/  
メニュー を押す。

決定する

4 設定したら  
予約/  
メニュー を押す。

3

◀▶ で左端に▶を出し

▲▼ で設定したい  
リモコンボタンを選ぶ。

チャンネル設定(確認/変更)1/10ページ

リモコンボタン	受信チャンネル	表示	ガイド
▶ 1	3	3	スキップ
2	2	2	80
3	19	19	19

映りが悪いときは  
(☞ 上の「オート設定」)  
手順3の 微調整

◀▶ で項目を選び、▲▼ で設定する。

リモコンボタン(固定)	受信チャンネル	表示	ガイド
「1~12」	「1~62」	「0~99」	「- - -」
「予備-1~予備-23」	TV 「C-13~C-39」	「C13~C39」	「1~99」
「FM-1~FM-9」	FM「76.0~90.0」	「BS-1~BS-15」	市外局番 チャンネル一覧表 (☞ 54ページ)
「AUX-1~AUX-5」			

放送のないチャンネルの「表示」を「0」に設定すると ▲ ▼ で  
選局するときにスキップします。(ノイズ画面を表示しません)  
ガイドを設定しないとGコード予約で録画できません。  
AUXは、将来のシステム対応用です。

本体ボタンでの  
操作

- 1
- 「入力切換」と「音量」の  
⊖ボタンを  
同時に  
約3秒間押す。
  - 「停止/取出し」  
を押す。
  - 「チャンネル」で  
桁を移動させ、  
「音量」で  
数字を入力する。

- 2
- リモコン操作の  
2~4を、対応  
する本体ボタン  
で操作する

対応表

リモコン	本体
決定	「停止/取出し」
◀▶	「入力切換」
▲▼	「音量」
▲▼	「チャンネル」
予約/ メニュー	「停止/取出し」

# 受信チャンネルの設定

## オート設定例

自動的に「市外局番チャンネル一覧表」(P.54ページ)のチャンネルを設定し、実際に受信できるか調べます。受信できないチャンネルはとばし、一覧表にない放送局が新たに受信できたときは空きチャンネルに追加設定します。

例 大阪府(06)で設定した場合

京都テレビが受信できず、新たにNHK教育(26チャンネル)が受信できたとき。

リモコンボタン	受信チャンネル	表示チャンネル	ガイドチャンネル	放送局名
1	26	26	-	NHK教育 大阪
2	2	2	80	NHK総合 大阪
3	19	19	19	テレビ大阪
4	4	4	4	毎日放送
5				
6	6	6	6	ABCテレビ
7	34	0	34	京都テレビ
8	8	8	8	関西テレビ
9	36	36	36	サンテレビ
10	10	10	10	読売テレビ
11				
12	12	12	90	NHK教育 大阪

新たに受信できた放送  
マニュアル設定でガイドチャンネルを設定してください。





受信できなかった放送  
スキップ(とび越し)選局となります。

## 工場出荷時のチャンネル設定

リモコンボタン	受信チャンネル	表示チャンネル	ガイドチャンネル
1	1	1	--
2	2	2	--
3	3	3	--
4	4	4	--
5	5	5	--
6	6	6	--
7	7	7	--
8	8	8	--
9	9	9	--
10	10	10	--
11	11	11	--
12	12	12	--
予備-1	13	0スキップ	
予備-2	42	0スキップ	
予備-3	62	0スキップ	
予備-4	C16	0スキップ	
}	}	}	
予備-23	C35	0スキップ	
FM1	76.1MHz	FM1	---
FM2	76.5MHz	FM2	---
FM3	77.1MHz	FM3	---
FM4	80.0MHz	FM4	---
FM5	80.2MHz	FM5	---
FM6	81.3MHz	FM6	---
FM7	82.5MHz	FM7	---
FM8	85.1MHz	FM8	---
FM9	88.1MHz	FM9	---

出荷時の設定に戻すには、44ページ手順1- で「0000」と入力し、「マニュアル設定」を選んでください。

電波が強すぎて、映像が不安定になるときは  
(アッテネーター ATT)

- 44ページ手順1を行う
-   で「アンテナの設定」を選び「決定」を押す
-  で「オン」を選ぶ
-  を押す

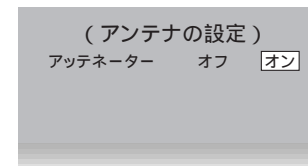

## お知らせ

市外局番で「0000」を入力してオート設定すると、実際に受信可能な局だけを調べてチャンネル設定します。お住まいの地域の「市外局番」と「実際に受信できる放送局」が一致しない場合に便利です。(ただし、ガイドチャンネルは設定されません)

受信チャンネルを変更したときは、必ずガイドチャンネルも変更してください。CATV放送を受信するには、CATV放送会社との契約が必要です。

# 他の機器と接続したいとき

必ず各機器の電源を切ってください。(接続コード別売)  
 → は、信号の流れを示します。

BSチューナー、BSデコーダーの接続  
 (BSアナログ受信用)

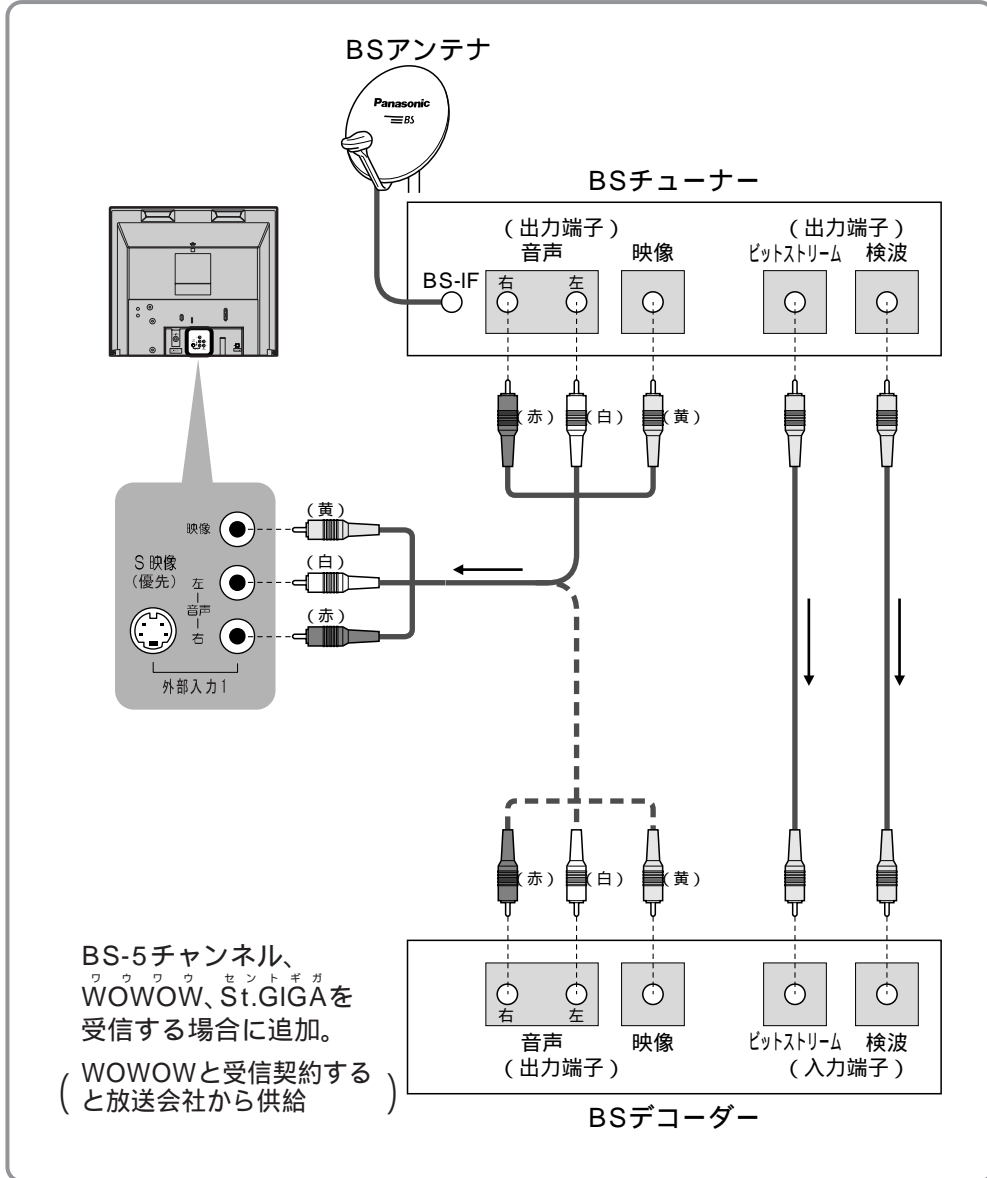

BSデジタルチューナーの接続

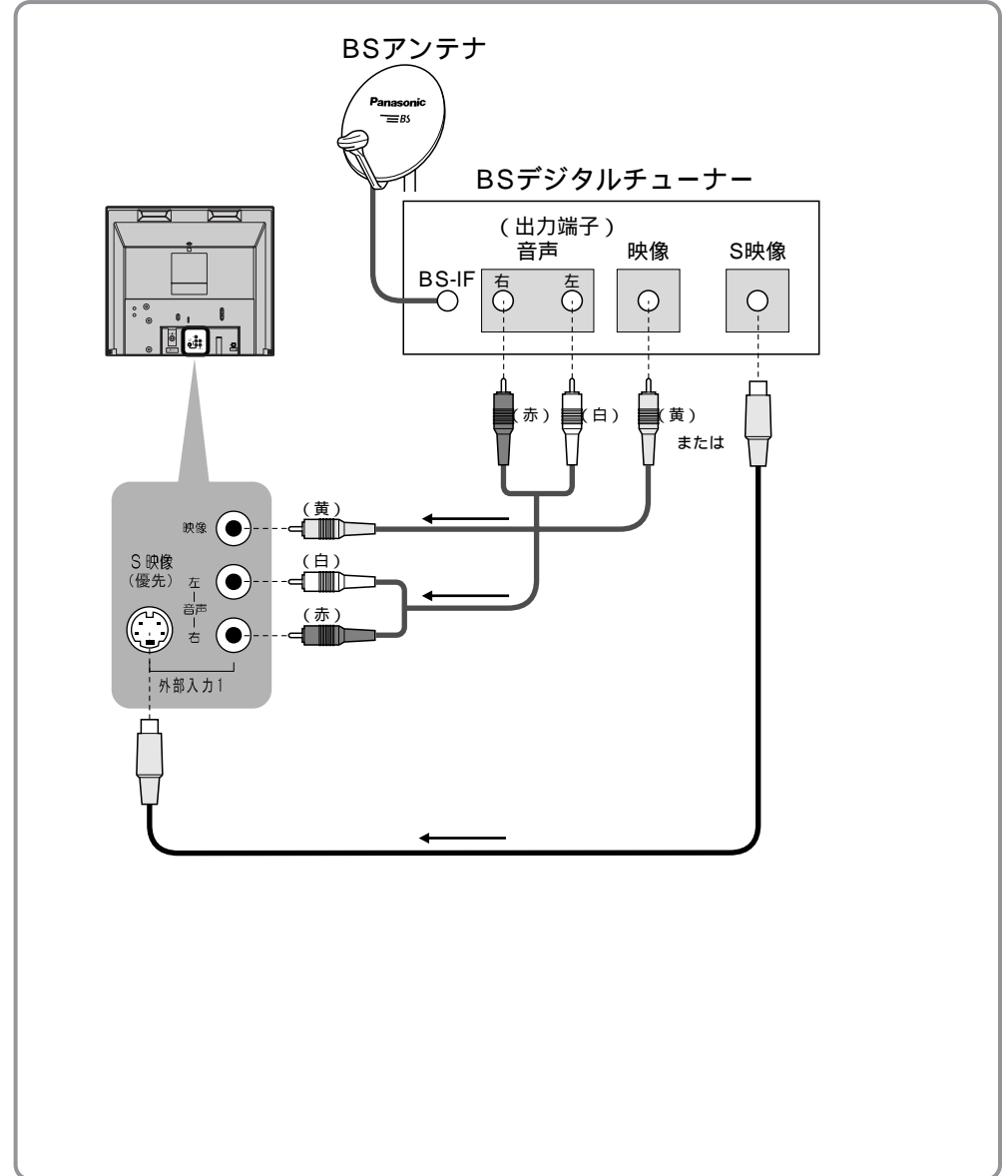

必要なとき

# 他の機器と接続したいとき

必ず各機器の電源を切ってください。(接続コード別売)  
 → は、信号の流れを示します。

マルチレーザーディスクプレーヤー / DVDプレーヤー / 再生(ダビング)ビデオデッキの接続

マルチレーザーディスクプレーヤー  
DVDプレーヤー  
再生(ダビング)ビデオデッキ

(出力端子)  
音声 映像 S映像  
右 左 または  
(赤) (白) (黄)

映像 (黄)  
S映像 (優先) 左 音声 右 (赤)  
外部入力1

ダビングするときは  
入力切換

- 1 を押して  
「外部入力」画面にする
- 2 を押して  
録画モードを選ぶ  
(標準/3倍)
- 3 を押す
- 4 再生用ビデオデッキを  
再生状態にする
- 5 録画が終わったら  
 を押す

**お知らせ**  
 接続したビデオの「説明書」もご覧ください。  
 「外部入力」を録画中にテレビ番組を見るときは、選局ボタンで見たいチャンネルにします。  
 著作権法上、コピーガード信号の入ったテープをダビングした場合、正常な画像は録画できません。  
 手順1、3、5は本体ボタンでも操作できます。

テレビゲーム / ビデオカメラの接続

例：ビデオカメラの場合

(出力端子)  
音声 映像 S映像  
右 左 または  
(赤) (白) (黄)

S映像(優先) 映像 左-音声-右

接続コード(別売品)

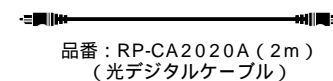
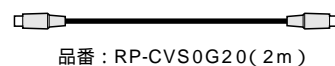
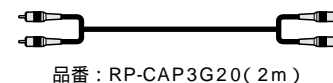

**お知らせ**

S映像端子とは、良い画質を得るため、映像信号を輝度(明るさ)と色に分離したものです。音声コードは同時に接続してください。  
 「S映像」と「映像」端子を同時に接続した場合、「S映像」が優先されます。



## 2ch デジタルアンプ / アナログアンプの接続

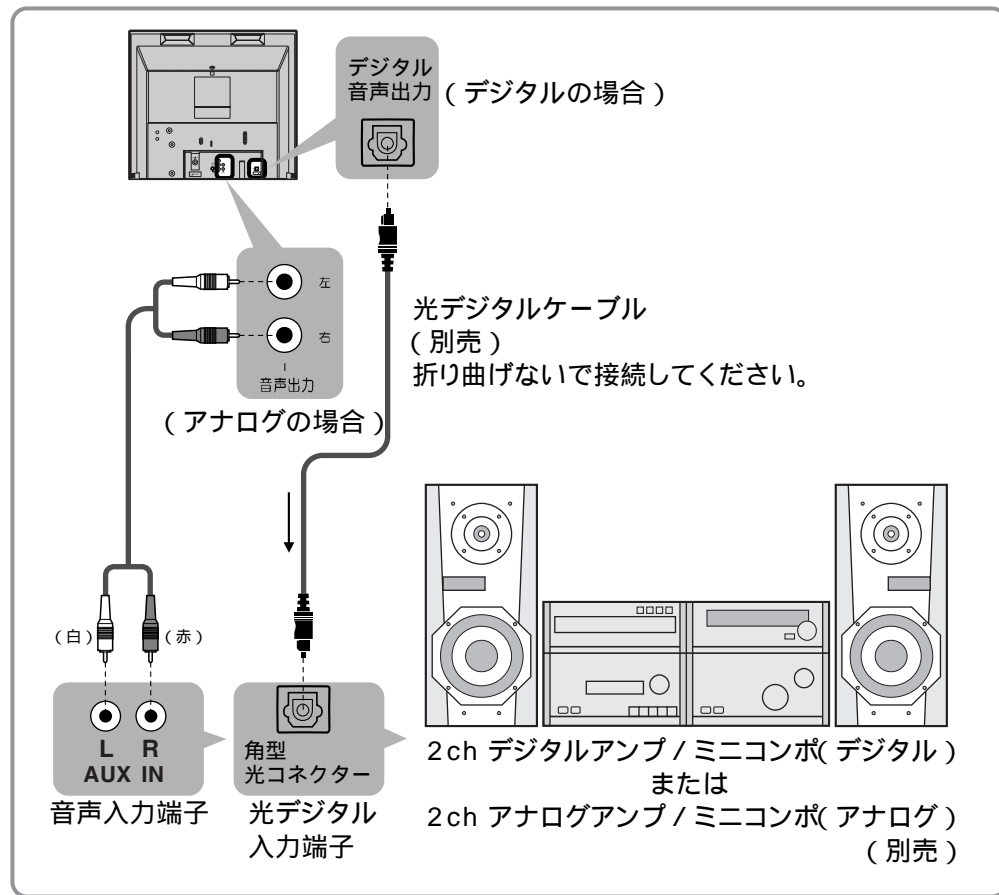

### お知らせ

デジタル音声出力端子からの音声は「DVDモード」のときのみ出力します。デジタルアンプに接続するときは、必ず「Dolby Digital」と「DTS」を「PCM」に設定してください。(☞ 34ページ)

## ドルビーデジタルデコーダー / DTSデコーダー内蔵のAVアンプの接続

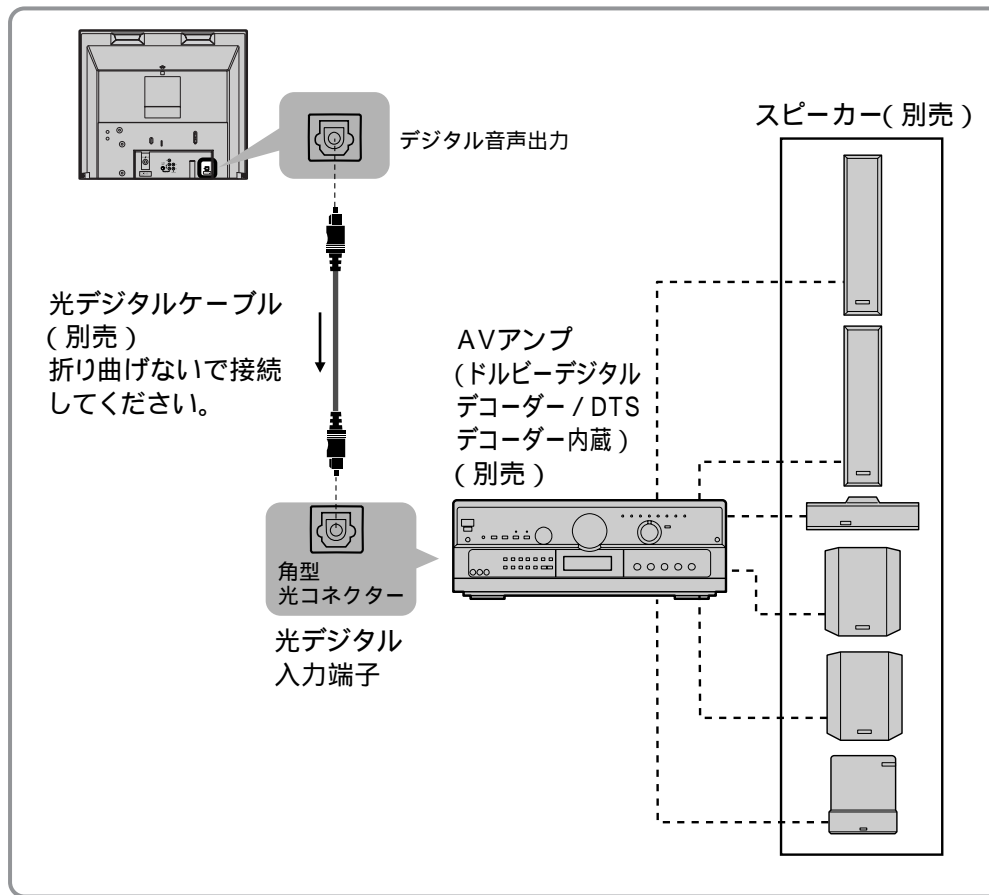

### お知らせ

デジタル音声出力端子からの音声は、「DVDモード」のときのみ出力します。接続するときは、「デジタル音声出力」の「Dolby Digital」と「DTS」を「BITSTREAM」に設定してください。(☞ 34ページ)

# アンテナ線の接続

映像が不安定になったり、映像・音声に雑音が入る場合は、お求めの販売店にご相談ください。

## アンテナ線の種類

### 同軸ケーブル

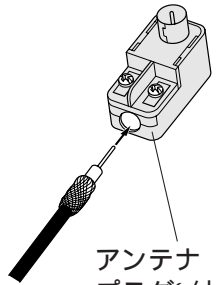

アンテナプラグ(付属)

妨害電波の影響を受けにくい同軸ケーブルをおすすめします。

### 平行フィーダー線

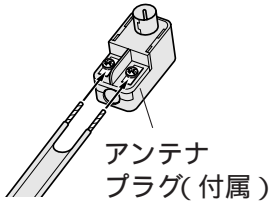

アンテナプラグ(付属)

2種類(VHF・UHF)  
(VHFとUHFが別々の場合)

## アンテナ線を加工する

線の太さ

例：5Cタイプ  
(太い)

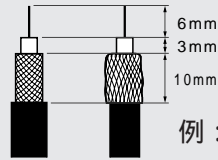

例：3Cタイプ  
(細い)

黒い皮覆を切り取る。

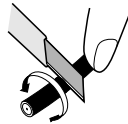

アミ線を折り返す。  
(3Cタイプのみ)  
5Cタイプは折り返さない。

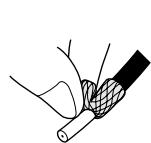

白い皮覆を切り取る。  
(芯線を傷つけないように)

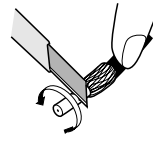

①皮覆を切り取る。

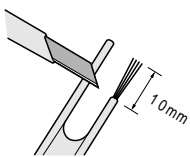

②線をよじる。

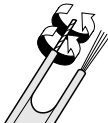

③先をまげる。



平行フィーダー線  
(上記①～③)

同軸ケーブル  
(上記～)

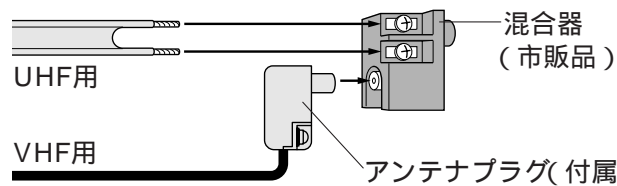

## アンテナ線をプラグに接続する

カバーを取外すには...

カバーがスライド式の場合

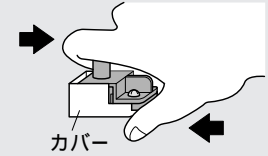

シールドケースを外し、同軸ケーブルを取付ける。  
(シールドケースはカバーに固定されている場合もあります。)

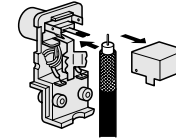

同軸ケーブルを固定する。  
芯線ははさみこみ、周りに接触しないように巻きつける

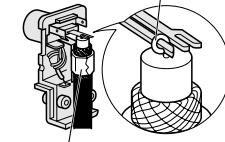

ペンチで締める

リード線を切り、隙間にそわせる。

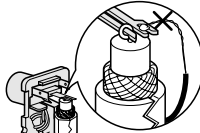

アンテナ線をテレビに接続する(接続の前に必ず電源を切ってください)

カバーがツメで固定されている場合  
ツメを広げて外す

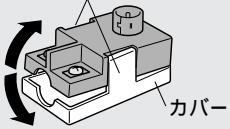

シールドケースを取付け、  
カバーを“カチッ”と  
音がするまで閉じる。

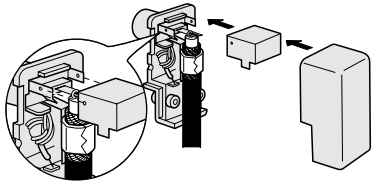

共同受信の場合

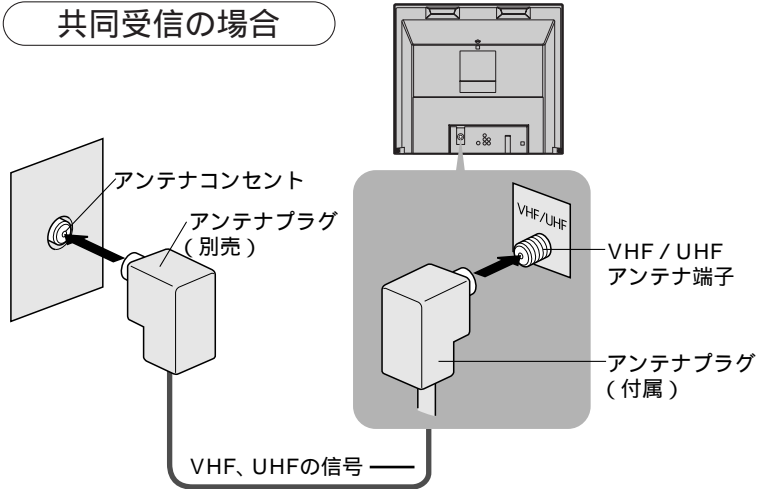

マンションなどの場合、アンテナコンセントの種類が不明な  
ときは、マンションの管理者にお問い合わせください。

個別受信の場合

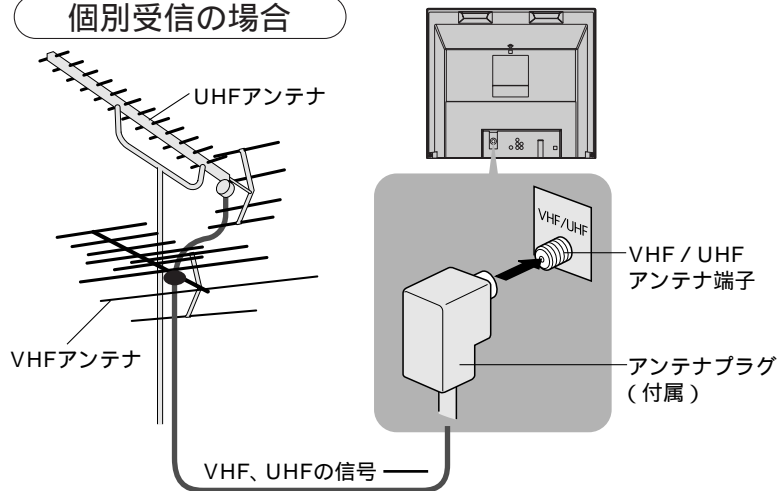

CS放送を受信する場合

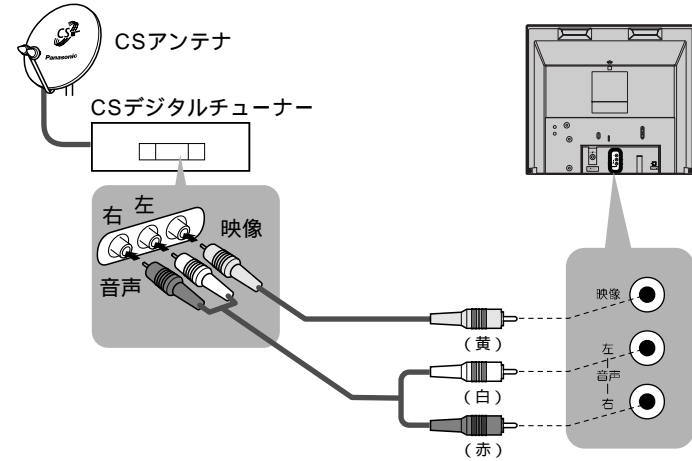

CATVを受信する場合(有線テレビ放送)

CATVの受信は、サービスが行われている地域のみ可能で、  
使用する機器ごとにCATV会社との契約が必要です。さらに  
スクランブル放送(有料)はアダプター(ホームターミナル)が  
必要です。詳しくは、CATV会社にご相談ください。

FMアンテナはVHFテレビアンテナと兼用です

UHF放送専用の受信地域や、FMの電波が十分に得られない場合は、  
FM専用アンテナ、FMアンテナ混合器を使用して接続してください。

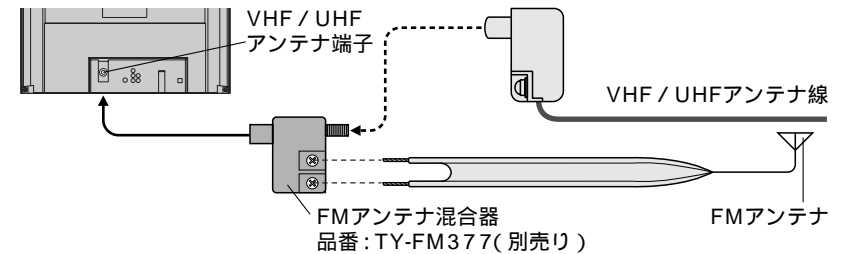

必要なとき

# 快適にお使いいただくために

## 設置される時

直射日光を避け、熱器具から離す  
キャビネットの変形や故障の原因になります。

壁などの周囲から10cm以上あける  
空気の対流で、壁などへのほこりの付着を  
少なくします。

機器相互のかんしょうに、ご注意を  
重さによる変形、  
電磁波妨害による  
映像の乱れ、雑音など  
をさけます。



アンテナは定期的な点検を

風雨にさらされたり、  
ばい煙の多い所、  
潮風にさらされる所  
は早く傷みます。  
映りが悪くなったら、  
販売店にご相談を。



## テレビを見る時は...

部屋の明るさは新聞が楽に読める程度に  
長時間ご覧になるときは時々目を  
休めましょう。

約2~3m(画面の高さの5~7倍)  
離れてご覧ください

適度な音量で、隣り近所への配慮を  
特に夜間は、窓を閉めたりヘッドホンの  
使用をおすすめします。  
音量を下げると、消費電力や音のひずみも  
少なくなります。

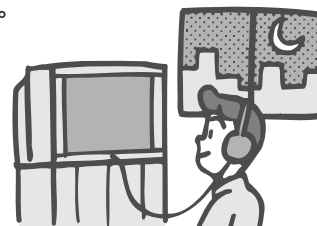

磁気を近づけない

電気時計、スピーカー、磁石を使った  
おもちゃ、磁気応用健康器具など。  
色が乱れたり、画面が揺れたりします。

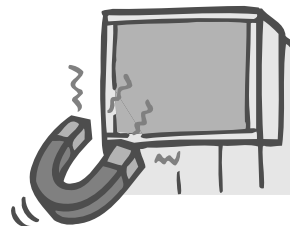

## お手入れについて

汚れは柔らかい布で軽くふき取って  
ください

ひどい汚れは、水でうすめた  
中性洗剤にひたした布を、  
かたく絞ってふき取り、  
乾いた布で仕上げて  
ください。



洗剤を直接かけない

水滴が内部に入ると、故障の原因に  
なります。

殺虫剤、ベンジン、シンナーなど  
揮発性のものをかけない

キャビネットが  
変質したり塗装が  
はがれます。



ゴムやビニール製品などを長時間  
接触させない

キャビネットが変質する原因となります。  
化学ぞうきんをご使用の際は、その注意書  
に従ってください。

ブラウン管の表面も時々柔らかい布でふく  
固い布でふいたり強くこすったりすると、  
表面が傷つきます。  
触れると弱い静電気を感じますが、  
人体に影響はありません。

## ビデオテープについて

**S-VHS** または **VHS** マークのあるカセットテープが使えます

S-VHSのカセットを使っても、VHSと同じ画質で録画されます。

S-VHSやVHSのコンパクトカセットを使ってビデオカメラで撮影した映像は、カセットアダプター(別売)を使って見ることができます。

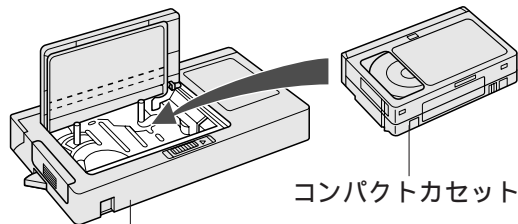

コンパクトカセット

カセットアダプター 品番: VW-TCA7

S-VHS簡易再生機能(SQPB)を内蔵していますので、S-VHS方式で録画したテープも再生できます。ただし、S-VHS本来の高解像度は得られません。

録画を残しておくには、誤消去防止用のつめを折っておきましょう

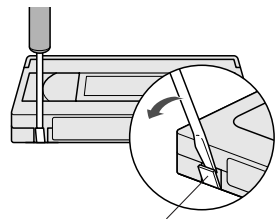

矢印の方向に折る。

再び録画するとき

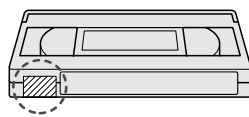

セロハンテープを二重に貼る。

## 露付きについて

「露付き」が起こるのは...

湯気がたちこめるところなど、湿気の多いところ。

本機やカセットテープ、ディスクなどを寒い場所から暖かい場所へ移動したとき、暖房をかけた直後。

露付きが起こるとビデオを操作できません

カセットを入れると取り出され、「露付き(U10)」の画面表示が出ます。表示が消えるまで(約3時間)お待ちください。



テレビは見ることはできません。  
(表示を消すには )

急に部屋の温度や湿度が変わったときは、20分ぐらいたってからお使いください

「露付き」が始まって10~15分は、「露付き」表示が出ないことがあります。

DVD操作でメッセージが出る場合

ディスクに露付きが起こると、「再生できません」や「このディスクは再生できません」などの画面表示が出る場合があります。しばらく待ってから(約3時間)操作するか、21ページの方法でディスクの露や汚れをふきとってください。

## テレビやお部屋を傷めないために

移動や向きを変えるときは、電源を切る

そのまま動かすと画面に色ムラが発生します。

テレビ台に乗せたまま動かすと床に傷がつきます。必ず本体を下ろしてから動かしてください。

長時間使用しないときは、電源プラグをコンセントから抜いてください

本体の電源を切った状態でも、0.9Wの電力を消費しています。

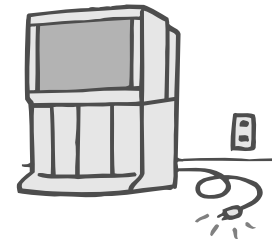





# 故障かな!?



## テレビ放送のとき(VHF・UHF)

症状	原因と処置	ページ	症状	原因と処置	ページ
電源が入らない	電源プラグがコンセントから抜けていませんか？ リモコンで電源が入らない場合は、テレビ本体の電源が「切」になっていませんか？	2 10	色模様が出る 色が消える	他のテレビからの影響(妨害電波)を受けていませんか？ テレビの設置場所を変えると改善することもあります。	-
リモコンが操作できない	電池が消耗していたり、電池の極性が違っていませんか？ リモコン受光部に、蛍光灯の光など強い照明が当たっていませんか？ 本機専用リモコンを使用していますか？ (他のリモコンでは動作しません)	2 - -	あるチャンネルだけ映りが悪い	チャンネルの微調整は、正しいですか？	45
映像が揺れる 映像が不鮮明	アンテナやアンテナ線が劣化または破損、断線をしていませんか？ アンテナ線は正しく接続されていますか？	- 50	チャンネル番号が画面から消えない	画面表示ボタンが押されていませんか？ 再度「画面表示ボタン」を押してください。 外部入力に切り換えたときは、外部信号の映像がないと消えません。	41
画像にはん点が出たり、画面が揺れる	地磁気や外部(自動車や電車、高圧線、ネオン、モーター、着磁した鉄骨、鉄製の雨戸など)からの影響(妨害電波や誘導電磁波)を受けていませんか？ 一度電源を切り、約20分後に入れ直すか、設置場所を変えてみてください。それでも効果がない場合は別途、防磁処置が必要です。	-	部分的に色合いが悪い 部分的に色がつく	白い服などの明るい映像が静止していると、その部分に色がつくことがあります。故障ではありません。明るい画面がなくなれば消えます。	-
画像の四隅に色がつく(色ムラ)			画面の両端や柱・障子の棧が曲がって見える	受信するチャンネルや、画面の明るさによって曲がって見えることがありますが、故障ではありません。	-
電源を入れたとき、暗い部屋では画面周辺が一瞬光って見える	ブラウン管の構造上、電源を入れたときに高電圧発生により一瞬、蛍光部の一部が動作するため、性能その他に影響はありません。	-	テレビから時々、「ピシッ」と音がする	画面や音声に異常がない場合は、室温の変化により、キャビネットがわずかに伸縮する音です。性能その他に影響はありません。	-
映像が2重3重に見える	アンテナの方向がずれていませんか？ 山やビルからの反射電波を受けていませんか？	-	チャンネルを切り換えたとき、一瞬画面が暗くなる	チャンネルを切り換えたときに発生するノイズを見えにくくするために、一瞬画面を暗くしています。	-



## ビデオ操作のとき

症状	原因と処置	ページ
テープを入ると取り出される	「露付き」の表示が出ていませんか？ 「露付き」の表示が消えるまでお待ちください。	53
電源が入っているのに動かない	各種安全装置が働いていることがあります。 一度、本体の電源を切り、再度入れてください。	-
録画ができない	カセットのつめが折れていませんか？ 予約録画をセットしていませんか？	53 12
Gコード予約やプログラム予約ができない	カセットのつめが折れていませんか？ 開始時刻と終了時刻は正しく設定しましたか？ 予約切/入ボタンは押しましたか？ 現在の時刻は設定されていますか？ ガイドチャンネルは正しく設定されていますか？	53 12 12 43 45
再生画像が雪がふるようにチラチラする	ビデオヘッドは汚れていませんか？ クリーニングテープでクリーニングしてください。 ヘッドが摩耗していませんか？ お買い上げの販売店にご相談ください。	57 -
再生画像がチラチラする	テープが古くなっていませんか？	-
テープのカウンターの数字が変わらない	未録画部分を再生していませんか？ 未録画部分ではカウンターは進みません。	-
外部入力やゲームの画面表示が揺れる	入力を「外部入力」または「ゲーム」に切り換えたとき、映像・音声入力端子に信号が無いと起こる場合があります。	-

症状	原因と処置
<p>画像が下記のように乱れて、「クリーニングカセットをおためしください(*U11)」の表示が出る</p> <p>初期状態 </p> <p>末期状態 </p>	<p>ビデオのヘッドが汚れています。 別売のクリーニングテープVFKO923FMをご使用ください。 (*U11)は、お客様で処置できることを示すサービス記号です。</p> <p><b>お知らせ</b></p> <p>ビデオヘッドにほこりなどが付着すると、録画・再生能力が低下します。 主な原因は、テープの汚れや傷、温度や湿度の高い場所での使用、空気中のほこりなどです。 ジュースなどをこぼしたり、傷みのひどいテープは、ヘッドの汚れだけでなく、故障の原因となりますので使わないでください。</p>
<p>再生画像がきれいに見えない 再生またはスロー再生でノイズが出る。 静止画が細かく上下に振動する。 カラーにならないなど。</p>	<p>トラッキングが、ずれている場合があります。</p> <p>本体のチャンネルボタンを押して、 トラッキングを調整してください。</p> <p><b>お知らせ</b></p> <p>通常、トラッキングは再生時に自動調整されます。 録画状態が悪いと、トラッキングが最良にならない場合があります。</p>

### お知らせ

万一、停電があったときは...

停電または電源プラグをACコンセントから抜いた状態が約1分以上続くと、「時刻」、「録画予約」、「オンタイマー」、「オフタイマー」などが未設定の状態になります。ビデオ再生中や録画中は、瞬時の停電でも停止します。

# 故障かな!?

## DVD操作のとき

症状	原因と処置	ページ	症状	原因と処置	ページ
再生ボタンを押しても再生が始まらない またはすぐに止まる	結露が発生していませんか? (2~3時間放置するか、ふきとってください)	21	ディスクを取り出すと熱い	品質、性能には異常ありません。	-
	DVD、ビデオCD、音楽CD以外のディスクを入れていますか?	20			
	ディスクが汚れているときは、きれいにふいてください。	21			
	ラベル面を上にして正しく入れてください。	23			
画面サイズがおかしい	TVモード設定を確認してください。	35	字幕がでない	DVDに字幕が記録されていません。 字幕の設定が「オフ」になっている場合は「オン」にしてください。	- 26
音が出ないまたは音がおかしい	デジタルアンプに接続しているときは、機器に応じた「音声出力」の設定をしてください。 接続を確認してください。 一時停止、コマ送り、スロー再生中は音は聞こえません。	34 49 -	音声や字幕の言語が切換えられない	DVDに複数の言語が入っていません。	-
	ディスクによっては、その操作を禁止している場合があります。 全く動作しない場合は、本体の電源ボタンを一度「切」「入」してみてください。落雷や静電気などの影響で、正常に動作しなくなる場合があります。	-	アングルを切換えられない	マルチアングルのDVDでも、それが記録された場所以外では切換わりません。	-
ボタン操作ができない			あらかじめ設定した音声言語や字幕言語にならない	DVDに複数の言語が入っていません。	-
早送り/早戻しをすると画像が乱れる	多少乱れることがありますが、故障ではありません。	-	ディスクが取り出せない	ディスクトレイがロックされていませんか?	37
タイトルを選んでも、再生が始まらない	視聴制限が設定されていると、再生できないタイトルもあります。	36	V.S.Sの効果がでない	ディスクによっては効果が出にくいものや、出ないものがあります。音声がひずむときは、「オフ」にしてください。	39
			V.S.Sの切換えができない	カラオケディスクを使用するとV.S.Sの設定ができません。 (設定値が自動的に「オフ」になります)	39

## よくある質問 (Q & A)

Q (質問)	A (回答)	ページ
本機のDVDをビデオ録画できるか	本機では対応していません。	-
リージョン番号がないディスクは再生できるか	リージョン番号は、ディスクがDVDの規格に適合していることを表しています。規格を満たしていないディスクは再生できません。	20
スポットライト機能やリアルタイムテキスト機能は使えるか	本機では対応していません。	-
テレビやラジオなどに比べて音が小さいか	ドルビーデジタルの音声信号はダイナミックレンジ(音量大小の幅)が広いので、一般的には小さく聞こえます。	34
外国で買ったDVDビデオは再生できるか	リージョン番号が「ALL」もしくは「2」を含んでいて、NTSC方式であれば、再生できます。	20
デジタル録音できるか	96kHzの信号はそのままではデジタル録音できませんが、48kHzにダウンサンプリング出力された信号を録音できます。ただし、曲によってはデジタル録音を完全に禁止している場合もあります。	-
外国で買ったビデオCDは再生できるか	NTSCまたはPAL方式であれば、再生できます。	-
CD-R、DVD-R、DVD-RAMは再生できるか	再生可能です。 その他不明な場合は、ディスクのロゴをご確認ください。	20

# How to Use Basic Operation

For more detailed instructions on the operation, points of caution, maintenance, what to do in case of malfunction, please contact the place of purchase.

## Turning ON/OFF



First, push the Power to turn on.

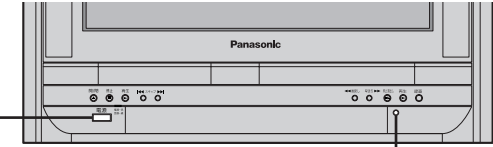

Remote control sensor.

Operate your Remote Control pointed to the Remote control sensor.  
(Within about 7 meter in front of the TV set.)

## TELEVISION

- 1 Select a TV/VTR mode  
TV/VTR
- 2 Select a channel  
1 ~ 12 or ▲ ▼
- 3 Control the sound  
+ -

## Audio Selectors

音声切換

3 Channel number  
red : bilingual.

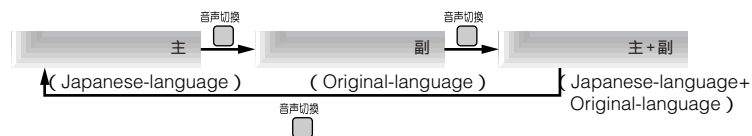

## DVD

- 1 Select a DVD mode  
DVD

Searches the beginning of a scene or song.

Fast forward

Rewind.

Plays the disk.

Stop operation of disk.

Pauses movies and music or forwards frames.

## VIDEO

- 1 Select a TV/VTR mode  
TV/VTR

Play

Rewind

Fast forward

Stop

# 仕様

テレビ本体	品番	TH-21VFD10 (21型)	ビデオ部	録画方式	VHS規格	
	種類	DVD・ビデオ内蔵テレビ		テープ速度	33.35mm/秒(標準時) 11.12mm/秒(3倍時)	
	使用電源	AC100V 50/60Hz		使用テープ	VHSビデオカセット	
	消費電力	116W(テレビ動作時111W,ビデオ動作時21W,DVD動作時116W,FM受信時65W) 本体またはリモコンで電源「切」時0.9W(タイマー予約録画時21W)		録画時間	最大9時間(T-180使用の場合)	
	年間消費電力	141kWh/年		早送り、巻戻し時間	約1分(T-120使用の場合)	
	受信チャンネル	VHF ch1~12/UHF ch13~62/CATV c13~c38/FM76.0~90.0MHz		テレビジョン方式	NTSC方式 525本 60フィールド	
	音声実用最大出力	6W(3W+3W) JEITA		音声トラック数	3トラック(ノーマル1トラック、ハイファイ2トラック)	
	スピーカー	左、右:12cm×8cmだ円形2コ		タイマー型式	クォーツ制御 24時間デジタル表示	
	ブラウン管	21型(アスペクト比4:3)		DVD部	再生可能ディスク	(1) DVD-Video 12cm:片面1層、片面2層、両面1層(各面1層) 8cm:片面1層、片面2層、両面1層(各面1層)
	画面寸法	幅40.4cm 高さ30.3cm 対角50.5cm				(2) DVD-RAM 12cm(4.7GB/9.4GB) 8cm(2.8GB)
	接続端子	外部入力1,2 [S映像:輝度・色信号(75 ) 映像(ピンジャック):1V[p-p] [75 ) 音声(ピンジャック):316mV[rms] [ステレオ)] ヘッドホン/イヤホン端子(ステレオ) [M3プラグ用(16 ~32 推奨)] オーディオ出力 音声(ピンジャック):316mV[rms] [ステレオ) デジタル音声出力 光コネクター: DVD/CD専用×1				(3) DVD-R DVD-R 12cm(4.7GB for General Ver.2.0) DVD-R 8cm(1.4GB for General Ver.2.0)
	許容周囲温度	+5 ~+35				(4) 音楽用CD(CD-DA)/ビデオCD(VCD)
	許容相対湿度	35%~80%				(5) CD-R/RW(CD-DA、VCDフォーマット)
	外形寸法	横幅57.6cm 高さ51.0cm 奥行38.5cm		リモコン	品番	TNQE288
質量	28.3kg	使用電源	DC3V(単4形乾電池2コ)			
キャビネット材質	スチロール樹脂成型	質量	約120g(乾電池含)			
		リモコン 操作距離	約7m以内(テレビ正面距離) 約5m以内(受光部左右30°以内)			

## お知らせ

年間消費電力量は省エネルギー法に基づいて、型サイズや受信機の種類別の算定式により、一般家庭での平均視聴時間を基準に算出した、一年間に使用する電力量です。

テレビの型(21型)は画面寸法を表すものではなく、ブラウン管の外径対角寸法を基準とした大きさの目安です。

本製品は「高調波ガイドライン適合品」です。

本機の信号方式はNTSCです。他の方式は使用できません。

このテレビを使用できるのは、日本国内のみで、外国では放送方式、電源電圧が異なりますので使用できません。  
(This television set is designed for use in Japan only and can not be used in any other country.)

# 保証とアフターサービス

よくお読みください

## 修理・お取り扱い・お手入れ

などのご相談は...

## まず、お買い上げの販売店へ

お申し付けください

転居や贈答品などでお困りの場合は...

修理は、サービス会社・販売会社の「修理ご相談窓口」へ！  
 その他のお問い合わせは、「お客様ご相談センター」へ！

### 修理を依頼されるとき

56～59ページの表に従ってご確認のあと、直らないときは、まず電源プラグを抜いて、お買い上げの販売店へご連絡ください。

保証期間中は保証書の規定に従って、出張修理させていただきます。

保証期間を過ぎているときは修理すれば使用できる製品については、ご希望により有料で修理させていただきます。

修理料金の仕組み

修理料金は、技術料・部品代・出張料などで構成されています。

**技術料** は、診断・故障個所の修理および部品交換・調整・修理完了時の点検などの作業にかかる費用です。

**部品代** は、修理に使用した部品および補助材料代です。

**出張料** は、お客様のご依頼により製品のある場所へ技術者を派遣する場合の費用です。

### ご連絡いただきたい内容

品名	DVD・ビデオ内蔵テレビ
品番	TH-21VFD10
お買い上げ日	年 月 日
故障の状況	できるだけ具体的に
販売店名	☎ ( ) -

保証書(別添付)

お買い上げ日・販売店名などの記入を必ず確かめ、お買い上げの販売店からお受け取りください。よくお読みのと、保存してください。

保証期間：お買い上げ日から本体1年間  
 (ただしブラウン管は2年間です)

補修用性能部品の保有期間

当社は、このテレビの補修用性能部品を、製造打ち切り後8年保有しています。

(この期間は経済産業省の指導によるものです。)  
 注) 補修用性能部品とは、その製品の機能を維持するために必要な部品です。

### 使いかた・お買い物などのご相談

ナショナル/パナソニック  
 お客様ご相談センター  
 365日 / 受付9時～20時  
 ナナは 365日  
 電話 フリーダイヤル ☎ 0120-878-365  
 携帯電話・PHSでのご利用は... 06-6907-1187  
 FAX フリーダイヤル ☎ 0120-878-236

Help desk for foreign residents in Japan  
 <外国人/海外仕様商品(ツーリスト商品他)等>  
 ご相談窓口  
 Tokyo (03) 3256-5444 Osaka (06) 6645-8787  
 Open: 9:00 - 17:30  
 (closed on Saturdays/Sundays/national holidays)

### 修理に関するご相談

ナショナル/パナソニック  
 修理ご相談窓口

ナビダイヤル(全国共通番号)

☎ 0570-087-087

- お客様がおかけになった場所から最寄りの修理ご相談窓口につながります。呼出音の前にNTTより通話料金の目安をお知らせします。
- 携帯電話・PHS等からは最寄りの修理ご相談窓口へ直接おかけください。

### ナショナル/パナソニック 修理ご相談窓口

#### 北海道地区

札幌 札幌市厚別区厚別南2丁目17-7 ☎ (011)894-1251	旭川 旭川市2条通21丁目左1号 ☎ (0166)31-6151	帯広 帯広市西19条南1丁目7-11 ☎ (0155)33-8477	函館 函館市西桔梗589番地241(函館流通卸センター内) ☎ (0138)48-6631
--	-------------------------------------	---------------------------------------	--

#### 東北地区

青森 青森市第二問屋町3-7-10 ☎ (017)739-9712	宮城 仙台市宮城野区扇町7-4-18 ☎ (022)387-1117
秋田 秋田市御所野湯本2丁目1-2 ☎ (018)826-1600	山形 山形市流通センター3丁目12-2 ☎ (023)641-8100
岩手 盛岡市羽場13地割30-3 ☎ (019)639-5120	福島 福島県安達郡本宮町字南ノ内65 ☎ (0243)34-1301

# 用語解説

## ナショナル/パナソニック 修理ご相談窓口

首都圏地区	
栃木 宇都宮市御幸町 194-20 ☎ (028)689-2555	千葉 千葉市中央区 星久喜町172 ☎ (043)208-6011
群馬 高崎市大沢町229-1 ☎ (027)352-1109	東京 東京都世田谷区宮坂 2丁目26-17 ☎ (03)5477-9780
水戸 水戸市柳河町309-2 ☎ (029)225-0249	山梨 甲府市宝1丁目 4-13 ☎ (055)222-5171
つくば つくば市花畑2丁目 8-1 ☎ (0298)64-8756	神奈川 横浜市港南区日野 5丁目3-16 ☎ (045)847-9720
埼玉 桶川市赤堀2丁目 4-2 ☎ (048)728-8960	新潟 新潟市東明1丁目 8-14 ☎ (025)286-0171

中部地区	
石川 石川県石川郡野々市町 稲荷3丁目80 ☎ (076)294-2683	名古屋 名古屋市瑞穂区 塩入町8-10 ☎ (052)819-0225
富山 富山市寺島1298 ☎ (076)432-8705	岡崎 岡崎市岡町南久保28 ☎ (0564)55-5719
福井 福井市開発4丁目 112 ☎ (0776)54-5606	岐阜 岐阜県本巣郡北方町 高屋太子2丁目30 ☎ (058)323-6010
長野 松本市大字笹賀 7600-7 ☎ (0263)86-9209	高山 高山市花岡町3丁目 82 ☎ (0577)33-0613
静岡 静岡市西島765 ☎ (054)287-9000	三重 久居市森町字北谷 1920-3 ☎ (059)255-1380

近畿地区	
滋賀 守山市勝部6丁目 2-1 ☎ (077)582-5021	奈良 大和郡山市椎木町 404-2 ☎ (0743)59-2770
京都 京都市伏見区竹田 中川原町71-4 ☎ (075)672-9636	和歌山 和歌山市中島499-1 ☎ (073)475-2984
大阪 大阪市北区本庄西 1丁目1-7 ☎ (06)6359-6225	兵庫 神戸市中央区 琴ノ緒町3丁目2-6 ☎ (078)272-6645

中国地区	
鳥取 鳥取市安長295-1 ☎ (0857)26-9695	浜田 浜田市下府町327-93 ☎ (0855)22-6629
米子 米子市米原4丁目 2-33 ☎ (0859)34-2129	岡山 岡山市都窪郡早島町 矢尾807 ☎ (086)292-1162
松江 松江市平成町 182番地14 ☎ (0852)23-1128	広島 広島市西区南観音 8丁目13-20 ☎ (082)295-5011
出雲 出雲市渡橋町416 ☎ (0853)21-3133	山口 山口市鑄銭司 字 鑄銭司団地北447-23 ☎ (083)986-4050

四国地区	
香川 高松市勅使町152-2 ☎ (087)868-9477	高知 南国市岡豊町中島 331-1 ☎ (088)866-3142
徳島 徳島県板野郡北島町 鯛浜字かや108 ☎ (088)698-1125	愛媛 松山市土居田町 750-2 ☎ (089)971-2144

九州地区	
福岡 春日市春日公園 3丁目48 ☎ (092)593-9036	宮崎 宮崎市本郷北方 字草葉2099-2 ☎ (0985)63-1213
佐賀 佐賀市鍋島町大字 八戸字上深町3044 ☎ (0952)26-9151	熊本 熊本市健軍本町12-3 ☎ (096)367-6067
長崎 長崎市東町1949-1 ☎ (095)830-1658	天草 本渡市港町18-11 ☎ (0969)22-3125
大分 大分市萩原4丁目 8-35 ☎ (097)556-3815	鹿児島 鹿児島市与次郎 1丁目5-33 ☎ (099)250-5657
	大島 名瀬市長浜町10-1 ☎ (0997)53-5101

沖縄地区	
沖縄 浦添市城間4丁目23-11 ☎ (098)877-1207	

所在地、電話番号が変更になることがありますので、あらかじめご了承ください。 0103

### サンプリング周波数

サンプリングとは、デジタル信号を作るためアナログ信号を一定の時間間隔で細かく刻み、1つ1つの波の高さを数値化すること。1秒間に刻む回数をサンプリング周波数といい、これが多いほど元の音を忠実に再現できます。

### タイトル/チャプター

DVDのディスクを分ける、いくつかの大きな区切り(タイトル)と小さな区切り(チャプター)のことです。

### ダイナミックレンジ

機器が出すノイズに埋もれてしまわない最小音と、音割れしない最大音との音量差のことです。

### トラック

ビデオCD、音楽CDのディスクを分ける、いくつかの小さな区切りのことです。

### ドルビーデジタル

ドルビーラボラトリーズの開発したデジタル音声の圧縮技術です。ステレオ(2ch)はもちろん、5.1chのサラウンド音声にも対応しており、大量の音声データを効率よくディスクに収めることができます。

### パン&スキャン

横縦比が16:9などのワイド映像ソフトを再生したときに両側または片側の切れた画面で再生されます。

### 光デジタル音声出力端子

電気信号を光信号に変えてアンプに伝えるため、「外部からの電氣的な影響を受けない」「雑音の発生を防ぎ外部への影響も少ない」などの特長があります。

### フィールド

1フレームの映像情報を2つに分けたもの。通常のテレビでは、このフィールドを順次に映し出すことで1フレームを構成しています。

### フレーム

動画の1コマ1コマのこと。たとえばテレビでは、1秒間に30コマ(静止画像)を連続して映し出すことで、動きのある映像を作っています。

### プレイバックコントロール(PBC)

ビデオCDの再生方式のひとつで、表示されるメニュー画面を見ながら、見たい画面や情報を選ぶことができます。

### レターボックス

横縦比が16:9などのワイド映像ソフトを再生したときに上下に黒帯が入った画面で再生されます。

### BITSTREAM(ビットストリーム)

デジタルに置き換えられ、圧縮された音声信号です。デコーダーによって、5.1chなどの独立したチャンネルの音声データにデコード(復号)されます。

### DTS(Digital Theater System)

世界中の多くの映画館で採用されている5.1chのサラウンドシステムです。チャンネル間のセパレーションも良く、リアルな音響効果が得られます。

### LPCM(リニアPCM音声)

圧縮せずにデジタルに置き換えられた音声信号です。音楽CDでは、44.1kHz/16bitで記録されているのに対し、DVDでは48kHz/16bit~96kHz/24bitで記録されていますので、音楽CDよりも高音質の再生が可能です。本機では、リニアPCM音声は常に2chで出力されます。

# 索引

用語	説明ページ	用語	説明ページ	用語	説明ページ	用語	説明ページ
あ	頭出し…………… 15	か	ガイドチャンネル…………… 45、54、55	た	ダビング…………… 48	や	予約シフト…………… 16
	アッテネーター…………… 46		外部アンプ…………… 49		チャンネル設定…………… 44	ら	ランダム再生…………… 27
	アングル…………… 26		カウンター…………… 19、31		ディスクトレイ…………… 23、37		リージョン番号…………… 20
	暗証番号…………… 36		画質の調整…………… 38		テープ残量…………… 19		リピート再生…………… 18、25
	アンテナ線…………… 50		画面表示…………… 31、41		テープの設定…………… 18		録画モード…………… 19
	一時停止…………… 14、24		言語番号一覧表…………… 37		デジタル音声出力…………… 34		録画データメモ…………… 18
	イヤホン…………… 8		高速サーチ…………… 14		転倒防止…………… 3	わ	ワンタッチ録画…………… 11
	色合い・色の濃さ…………… 38		コマ送り…………… 14、24		トップ&エンドサーチ…………… 16	他	BSチューナー…………… 47
	映像メニュー…………… 38	さ	サラウンド…………… 39		トップメニュー…………… 30		BSデコーダー…………… 47
	オーディオ機器…………… 49		市外局番…………… 44、54		トラッキング調整…………… 57		BSデジタルチューナー…………… 47
	オート設定…………… 44		時刻の設定…………… 43		ドルビーデジタル…………… 34、49		CATV…………… 51
	オフタイマー…………… 41		視聴制限…………… 36	は	早送り再生…………… 14		CSチューナー…………… 51
	オンタイマー…………… 41		自動CMカット…………… 18		早送り/早戻し…………… 23		DVDメニュー…………… 30
	音声切換…………… 25、39		自動CM早送り…………… 18		微調整…………… 45		FM…………… 10、51
	音声言語…………… 25		字幕言語…………… 26、33		ビデオの設定…………… 18		Gコード予約…………… 12
	音声/デジタル音声(光)出力…………… 9、49		ジャストクロック…………… 43		プレイリスト再生…………… 28		SQPB…………… 53
	音声の調整…………… 39		ジャストレック機能…………… 19		プログラムナビ再生…………… 28		St.GIGA…………… 47
	音声メニュー…………… 39		消音…………… 10		プログラム予約…………… 13		VMの設定…………… 40
			消費電力…………… 40		ヘッドホン…………… 8		WOWOW…………… 47
			スキップ(とび越し)選局…………… 46	ま	巻戻し再生…………… 14		
			スターダスト…………… 40		マニュアル設定…………… 44		
			スロー再生…………… 15、24		無操作自動オフ…………… 40		
					無信号自動オフ…………… 40		

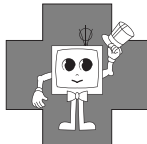
	<b>愛情点検</b>	<b>長年ご使用のテレビの点検を!</b>	テレビセットを長期ご使用になりますと、内部の油煙、スス、ホコリ等の堆積によって故障する場合があります。	ちょっとした心づかいでテレビの安全		<b>廃棄時にご注意願います!</b>
	このような症状はありませんか	電源スイッチを入れても映像や音が出ない。映像が連続してチラついたりユレたりする。ジージー・パチパチと異常な音をする。変なにおいがしたり、煙が出たりする。電源スイッチを切っても、映像や音が消えない。内部に水や異物が入った。	ご使用中止	故障や事故防止のため、電源を切り、コンセントから電源プラグを抜いて、かならず販売店にご相談ください。		2001年4月施行の家電リサイクル法では、お客様がご使用済みのテレビ(ブラウン管方式)を廃棄される場合は、収集・運搬料金と再商品化等料金(リサイクル料金)をお支払いいただき、対象商品を販売店や市町村に引き渡すことが求められています。

## 松下電器産業株式会社 テレビシステムプロダクツ事業部

〒567-0026 大阪府茨木市松下町1番1号