

# Panasonic

## 液晶テレビ 取扱説明書

品番 TH-20TA3  
(20V型)

品番 TH-17TA3  
(17V型)

品番 TH-14TA3  
(14V型)



### 保証書別添付

この取扱説明書と保証書をよくお読みのうえ、正しくお使いください。そのあと保存し、必要なおきにお読みください。

この取扱説明書は、TH-20TA3(20V型)、TH-17TA3(17V型)、およびTH-14TA3(14V型)と共用です。

保証書は、「お買い上げ日・販売店名」などの記入を必ず確かめ、販売店からお受け取りください。

製造番号は、安全確保上重要なものです。

お買い上げの際は、製品本体と保証書の製造番号をお確かめください。

上手に使って上手に節電

このたびは、パナソニック液晶テレビをお買い上げいただき、まことにありがとうございました。  
この説明書をよくお読みのうえ、正しくお使いください。  
ご使用のまえに、4～6ページの安全上のご注意を必ずお読みください。

## 付属品

( )は個数です。

リモコン ..... (1)

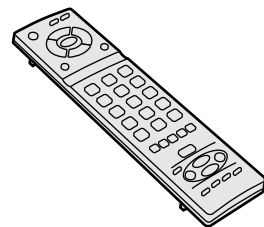

単3形乾電池 ..... (2)

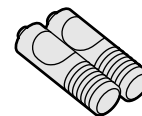

電源コード ..... (1)

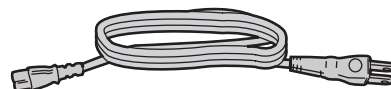

ACアダプター ..... (1)

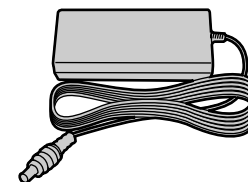

(イラスト：TH-20TA3用)

F型接栓 ..... (1)

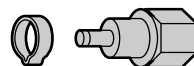

<4C用>

# もくじ

安全上のご注意 .....		4	ご使用前に
お使いになる前に .....		7	
各部の基本説明	リモコン    ビデオ / DVD 操作部のメーカー設定    本体前面、背面 .....	8	
すぐ使いたいとき	テレビを見る / ビデオや DVD を楽しむ .....	10	すぐ使いたい
	映像サイズを変えて見る / 放送内容などを知りたいとき .....	11	
テレビを使いこなす	メニュー画面について 操作 / 構成 .....	12	もつと使いこなす
	映像 映像メニュー / 設定 .....	14	
	音声 音声メニュー / 設定 .....	15	
	音声を聞き取りやすく / 臨場感のある音声に / 音声を消す / 音声の切り換え .....	15	
	設定 時刻 / 液晶表示の設定 .....	16	
	オンタイマーの設定 .....	17	
	アラームの設定 .....	18	
	クイックタイマーの設定 .....	19	
	その他の設定 (放送終了で自動電源オフ / 無操作で自動電源オフ / 自然な映像で楽しむ / ビデオ入力の画面サイズ自動切換 / モニター出力停止の設定をする / 525p 信号を入力する).....	20	
	ビデオ入力表示書換設定 / オフタイマー .....	21	
受信チャンネルの設定 .....		22	必要なとき
その他	アンテナ線の接続 .....	26	
	他の機器と接続したいとき .....	28	
	ケーブルカバーの使いかた / アンテナカバーの使いかた .....	31	
	快適にお使いいただくために .....	32	
	市外局番チャンネル一覧表 .....	34	
	故障かな! ? .....	36	
	How to Use .....	38	
	キャリアハンドルの使いかた / テレビスタンドの使いかた .....	39	
	仕様 .....	40	
	設置オプション .....	41	
	保証とアフターサービス .....	42	
	さくいん .....	43	

# 安全上のご注意

必ずお守りください

お使いになる人や他の人への危害、物的損害を未然に防止するため、必ずお守りいただきたいことを、次のように説明しています。

表示内容を無視して誤った使い方をしたときに生じる危害や物的損害の程度を、次の表示で区分し、説明しています。

**警告** この表示の欄は、「死亡または重傷を負うことが想定される危害の程度」です。

**注意** この表示の欄は、「傷害を負うことが想定されるか、または物的損害の発生が想定される危害・損害の程度」です。

お守りいただきたい内容の種類を、次の絵表示で区分し、説明しています。(下記は絵表示の一例です。)

**注意** このような絵表示は、気をつけていただきたい「注意」内容です。

**禁止** このような絵表示は、してはいけない「禁止」内容です。

**指示** このような絵表示は、必ず実行していただきたい「指示」内容です。

## 警告

異常が発生したときはすぐに使用をやめてください。

そのまま使用すると火災・感電の原因となりますので、すぐに電源スイッチを切り、電源プラグをコンセントから抜いて販売店に修理をご依頼ください。

故障（画面が映らない、音が出ないなど）や煙が出ている、へんな臭いや音がしたら電源プラグを抜く！

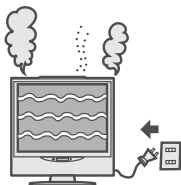

内部に異物や水などが入ったり、テレビを落としたり、キャビネットが破損したら、電源プラグを抜く！



**電源プラグを抜く** 煙が出なくなるのを確認して修理を販売店にご依頼ください。お客様による修理は危険ですから、おやめください。

**電源プラグを抜く**

## 警告

電源コードについて

ACアダプターの電源コードや電源プラグを破損するようなことはしないでください



禁止

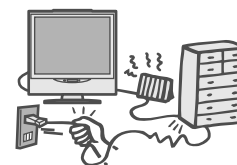

ぬれた手で電源プラグを抜き差ししないでください



ぬれ手禁止



感電の原因となります。

電源プラグは根元まで確実に差し込んでください



差し込みが不完全ですと感電や、発熱による火災の原因となります。

傷んだプラグ・ゆるんだコンセントは使用しないでください。

傷つけたり、加工したり、重いものをのせたり、加熱したり、熱器具に近づけたり、無理に曲げたりねじったり、引っばったりすると芯線の露出、ショート、断線により火災・感電の原因となります。

電源コードやプラグの修理は、販売店にご依頼ください。

電源プラグにほこりがたまらないよう、定期的に掃除をしてください



湿気などで絶縁不良になり火災・感電の原因となります。電源プラグを抜き、乾いた布でふいてください。



禁止

たこ足配線等で、定格を超えると、発熱により火災の原因となります。

# 警告

風呂場、シャワー室では  
使用しないでください



火災・感電の原因となります。

ぬらしたりしないで  
ください



火災・感電の原因となります。

近くに水などの入った  
容器を置かないでくだ  
さい



水がこぼれたり、中に入った  
場合、火災・感電の原因と  
なります。

(花びん、植木鉢、コップ、  
化粧品、薬品や水など  
の入った容器)

裏ぶた、キャビネット、  
カバーを外したり、  
改造しないでください

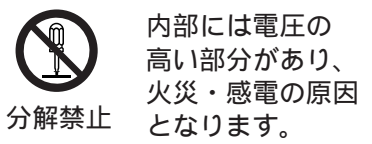

<b>警告</b>	
高圧注意	
	サービスマン以外の方は、裏ぶた をあけないでください。内部には 高電圧部分が数多くあり、 万一さわると危険です。

「本体に表示した事項」  
内部の点検・調整・修理は  
販売店にご依頼ください。

異物を入れないで  
ください



通風孔などから内部に金属類  
や燃えやすいものなどを  
差し込んだり、落とし込んだ  
りしないでください。

火災・感電の原因となります。

特にお子様にはご注意  
ください。

雷が鳴りだしたら  
アンテナ線やテレビには  
触れないでください



感電の原因となります。

不安定な場所に置かない  
でください



ぐらついた台の上や傾いた所  
など倒れたり、落ちたりして、  
けがの原因となります。

壁かけ工事は、工事専門  
業者にご依頼ください

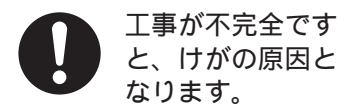

指定の取り付け金具を  
ご使用ください。

# 注意

テレビの通風孔を  
ふさがないでください



内部に熱がこもり、火災や  
故障の原因となることが  
ありますので次の点に  
ご注意ください。

壁から10 cm 以上の間隔を  
おいて据えつけてください。  
押し入れ、本箱など風通しの  
悪い狭い所に押し込まないで  
ください。  
テーブルクロスを掛けたり、  
じゅうたんや、布団の上に  
置かないでください。  
あお向けや横倒し、逆さま  
にしないでください。

液晶パネルは、ガラスで  
できていますので、強い  
力や衝撃を加えないでくだ  
さい

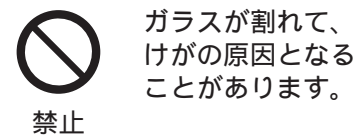

持ち運ぶときは、衝撃を  
与えないでください

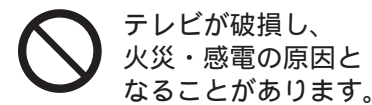

湿気やほこりの多い所、  
油煙や湯気が当たる  
ような所に置かないで  
ください

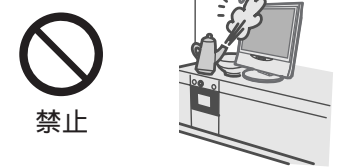

調理台や加湿器のそばなど  
火災・感電の原因となるこ  
とがあります。

ヘッドホンを使用する  
ときは、音量を上げすぎ  
ないでください



耳を刺激する大きな音量では  
聴力に悪い影響を与える原因  
となることがあります。

# 安全上のご注意

必ずお守りください



## 注意

付属の AC アダプターと電源コード以外は使用しないでください



発火・発煙・発熱の原因となることがあります。

禁止

電源プラグを抜くときは、プラグを持って抜いてください



コードを引っばったり、はさみやペンチで切ったりしないでください。コードが傷つき、火災・感電の原因となることがあります。

長期間ご使用にならないときは電源プラグをコンセントから抜いてください



電源プラグを抜く



電源プラグにほこりがたまり火災・感電の原因となることがあります。

移動させる場合は、接続線ははずしてください



コードやテレビが損傷し、火災・感電の原因となることがあります。

電源プラグやアンテナ線、機器間の接続線ははずしたことを確認のうえ、行ってください。  
テレビに衝撃を与えないでください。

お手入れについて

1年に一度は内部の掃除を販売店にご依頼ください



内部にほこりがたまったまま、長い間掃除をしないと火災や故障の原因となることがあります。

湿気の多くなる梅雨期の前に行うと、より効果的です。  
なお、内部掃除費用については販売店にご相談ください。

電池を入れるときには、極性表示(プラス ⊕ と マイナス ⊖ の向き)に注意してください

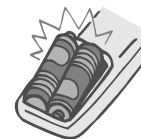

機器の表示通り正しく入れてください。  
間違えますと電池の破裂、液もれにより、火災・けがや周囲を汚損する原因となることがあります。

新しい電池と古い電池を混ぜたり、指定以外の電池を使用しないでください



禁止

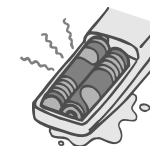

間違えますと電池の破裂、液もれにより、火災・けがや周囲を汚損する原因となることがあります。

お手入れの際は、安全のため電源プラグをコンセントから抜いてください



電源プラグを抜く



感電の原因となることがあります。

アンテナについて

アンテナ工事には技術と経験が必要です



販売店にご相談ください。

送配電線から離れた場所に設置してください。  
アンテナが倒れた場合、感電の原因となることがあります。



# お使いになる前に

## 1 アンテナは接続されていますか ( 26 ページ )

本体側で、テレビを見る時

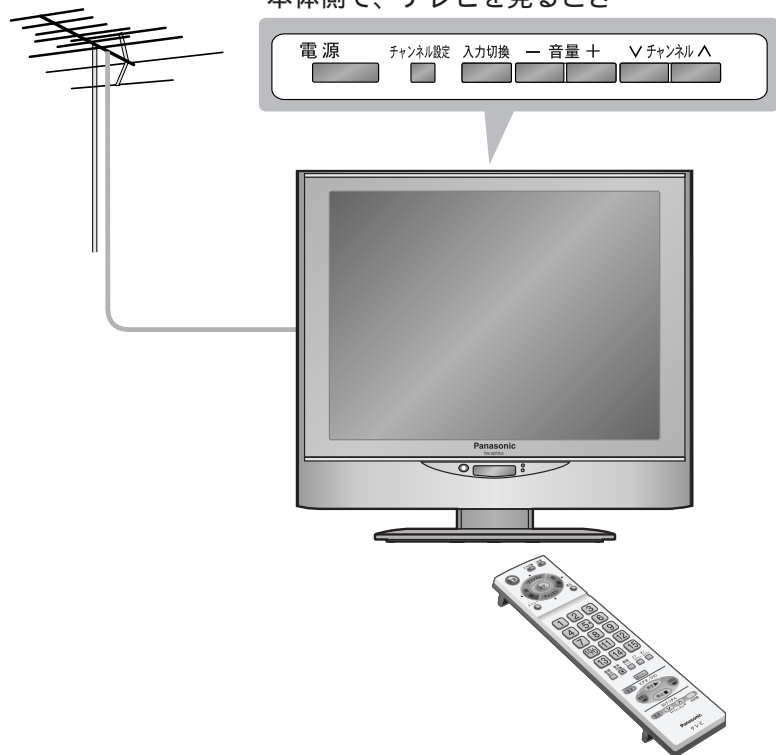

## 2 AC アダプターは接続されていますか

AC コンセント  
(AC100V)

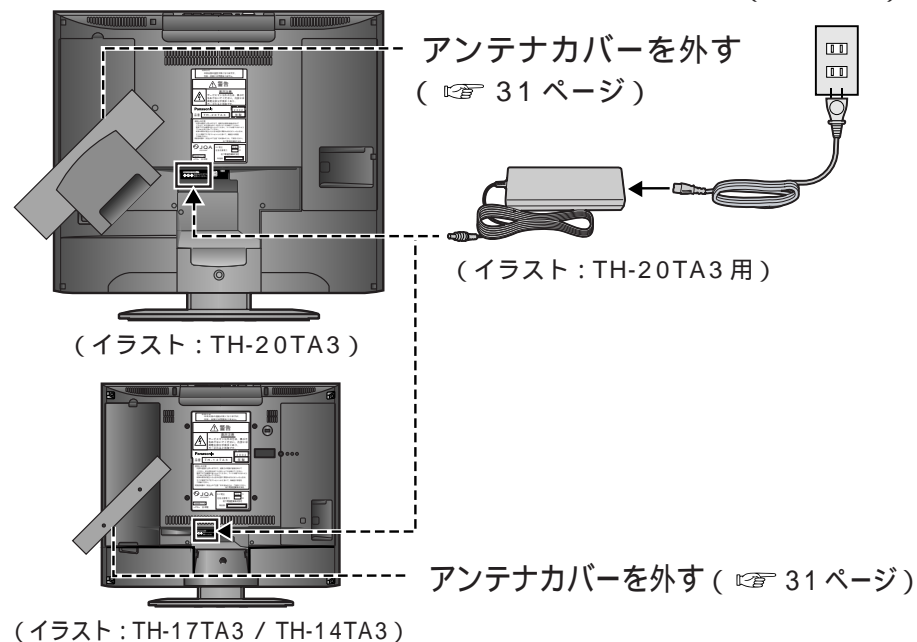

## 4 受信チャンネルは合っていますか ( 22 ~ 25 ページ )

## 5 ビデオなどは正しく接続されていますか ( 28 ページ )

## 3 リモコンに電池は入っていますか

電池の入れかた

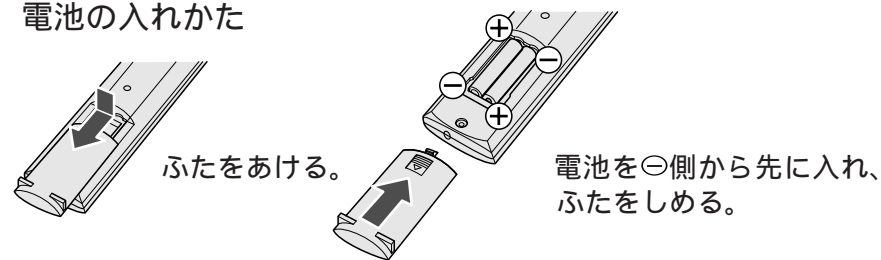

### お願い

この機器は極性統一形 ( JEITA 規格 ) のジャックを使用しています。安全および性能維持のため、必ず、当社指定の電源コードと AC アダプター ( TH-20TA3 用品番 : N0JEHK000002、TH-17TA3 用品番 : N0JZHK000005 または N0JEHK000002、TH-14TA3 用品番 : N0JEHJ000001 ) をご使用ください。

# 各部の基本説明

## リモコン

テレビ本体の電源が「入」で電源を「入」・「切」する

ビデオなどを見るとき

音を消す

- ・チャンネルを順々に選ぶ
- ・音量を調整する
- ・各種の選択や調整・設定に使う

各種の選択や調整・設定などで、1つ前の画面に戻りたいとき

メニュー画面を出す

チャンネルを直接選ぶ

オンタイマーで電源を入れる

オフタイマーで電源を切る

映像の横縦比を選ぶ

タイマーを設定する

ビデオデッキやDVDプレーヤーを操作する

当社製のBSデジタルチューナーを操作する(BSデジタルチューナーの電源「入」・「切」、チャンネルの選局ができます。その他、詳しい操作はBSデジタルチューナーの取扱説明書を参照ください。)

必ず操作したい機器にリモコンを向けてください。

2カ国語(二重)放送の副音声を聞くチャンネルや各設定内容を確認する

## ビデオ / DVD 操作部のメーカー設定

本機のリモコンは当社を含めて17社製のビデオデッキやDVDプレーヤーが操作できます。(録画操作や特殊な機能には対応しておりません。)ご使用のビデオデッキに合わせた「メーカー設定」が必要です。次の手順で設定してください。

メーカー設定 ...左図の のボタンで設定



電源 → 1 ~ 15 のボタンで下表に示す番号を押す。

押したまま、

例: 電源 → 1 → 5 → 設定終了。ビデオデッキに向けて動作を確認する。

同じメーカーの製品でも数種類のタイプがあります。動作しない場合、下表を参考にして設定を変えてから動作を確認してください。なお、下表以外のビデオデッキには対応しておりません。操作できる機器は赤外線リモコン採用の機器です。電池を抜いたまま放置しますとメーカー設定は当社製に対応する①・①に戻ります。

メーカー名	設定に使用するリモコンボタン (□はビデオデッキ、■はDVDプレーヤー)					
当社(松下)	①と①	①と②	①と③	①と④	①と⑤	①と⑥
	①と⑦	①と⑧	①と⑨			
サンヨー	②と①	②と②	②と③	②と④		
シャープ	③と①	③と②	③と③	③と④		
富士通ゼネラル	④と①					
ソニー	⑤と①	⑤と②	⑤と③	⑤と④	⑤と⑤	⑤と⑥
	⑤と⑦	⑤と⑧				
東芝	⑥と①	⑥と②	⑥と③			
NEC	⑦と①	⑦と②	⑦と③	⑦と④		
パイオニア	⑧と①	⑧と②	⑧と③			
日立	⑨と①	⑨と②	⑨と③			
フナイ	⑩と①	⑩と②				
ビクター	⑪と①	⑪と②	⑪と③	⑪と④	⑪と⑤	
三菱	⑫と①	⑫と②	⑫と③	⑫と④	⑫と⑤	
アイワ	⑬と①	⑬と②	⑬と③	⑬と④	⑬と⑤	⑬と⑥
	⑬と⑦					
フィリップス	⑭と①	⑭と②				
ONKYO	⑮と①					
DENON	⑮と②					
サムソン	⑮と③					



本体前面

上面操作部と前面表示部

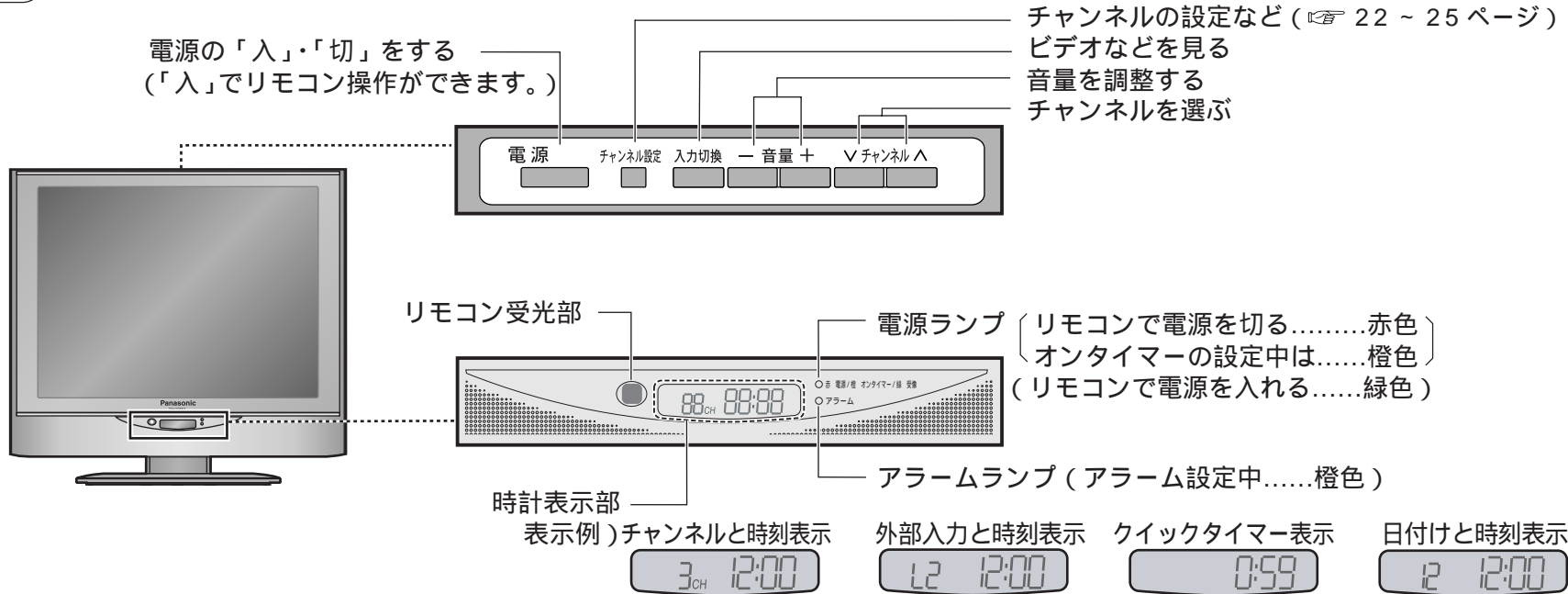

本体背面

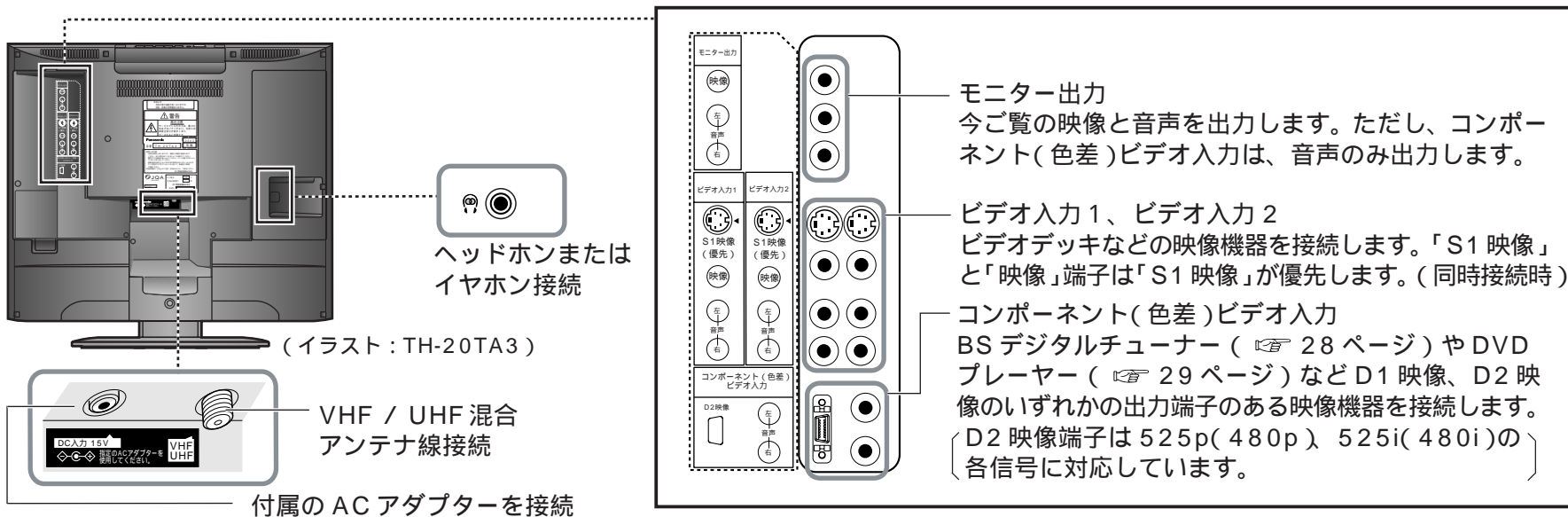



# すぐ使いたいとき

## テレビをつける

テレビ本体の電源「入」(電源ランプが赤色)の状態...

を押す(電源ランプが緑色に変わる)

## テレビを見る

1  ~  または  で  
チャンネルを選ぶ

2  で、音量を調整する

電源を切っても、チャンネルと音量は記憶されます。

本体



まず  
電源を入れる

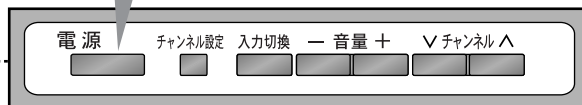



電源ランプが緑色に点灯。  
本体の操作は、リモコンと同じ名称のボタンを押す。

## ビデオやDVDを楽しむ

接続のしかた... (  28 ~ 31 ページ )

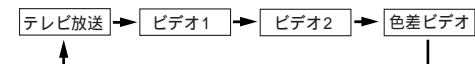
入力切換  を押し見たい画面にする



ビデオ表示の書き換えをした表示が出ます。(  21 ページ )

本体の  でも、切り換わります。

BS デジタル  
チューナー操作用

## 映像サイズを変えて見る(画面モード)

画面モード を押すごとに→の順に切り換わります。

「オート」にすると映像の状態を検知し、最適な映像(画面AまたはB)に切り換えます。

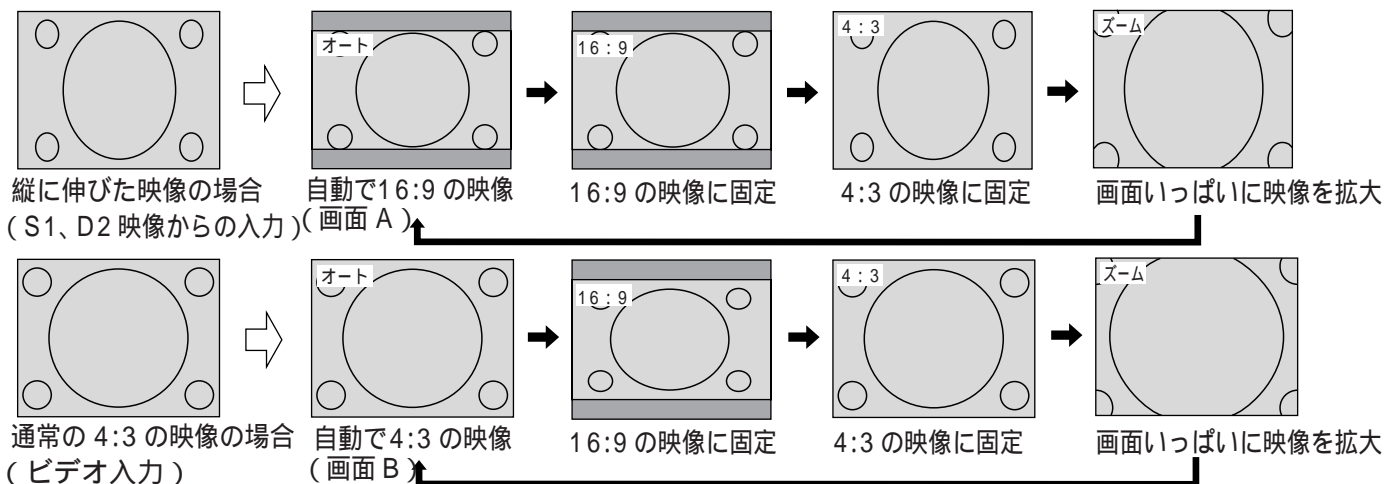

### お知らせ

「オート」でご覧のとき、伸びたり縮んだりして見づらいときは「16:9」または「4:3」の固定した画面でご覧ください。

画面モードは、入力を切り換えたり電源を切っても記憶しています。

地上放送 (VHF / UHF) は「4:3」のままです。

このテレビは、各種の画面モード切り換え機能を備えています。ビデオやDVDソフト等の映像比率と異なるモードを選択されると、オリジナルの映像とは見え方に差が出ます。この点にご留意の上、画面モードをお選びください。

テレビを営利目的、または公衆に視聴させることを目的として、喫茶店、ホテル等において、画面モード切換え機能 (16:9) を利用して、画面の圧縮等を行いますと、著作権法上で保護されている作者の権利を侵害する恐れがありますので、ご注意願います。

ワイド映像でない従来 (通常) の4:3の映像を16:9のモードでご覧になると、変形して見えます。制作者の意図を尊重したオリジナルな映像は、4:3モードでご覧になれます。

## 放送内容などを 知りたいとき (画面表示)

画面表示 を押すと、右図の内容が表示されます。  
数回押すと、消えます。

### 画面モード

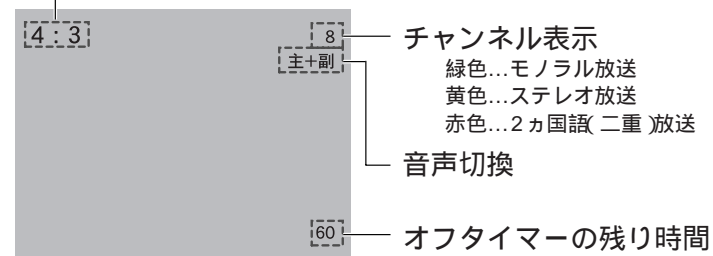



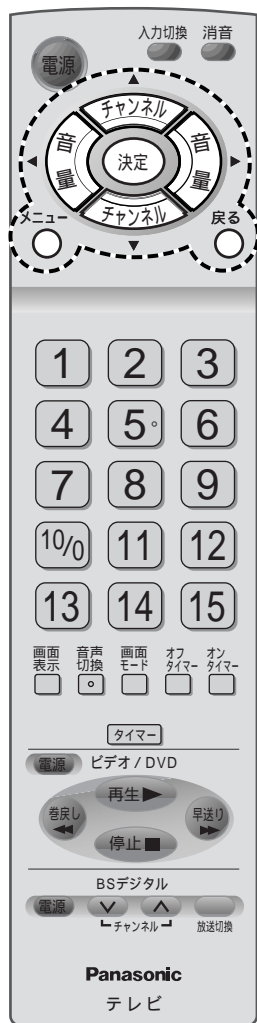

# テレビを使いこなす

## メニュー画面について



### メニュー画面の操作



- 1  でメニューを表示する。
- 2  で「調整」か「機能設定」または「初期設定」を選ぶ。
- 3  で設定したい項目を選ぶ。
- 4  で決定する、  
1つ前の画面に戻りたいときは  を押す。

#### お知らせ

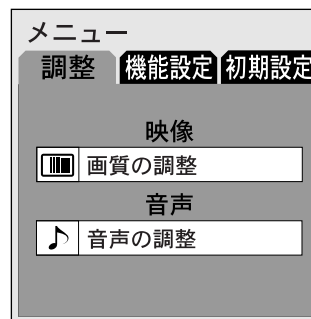

「調整」・「機能設定」・「初期設定」メニューのときに  でメニューを消します。

### メニュー画面について



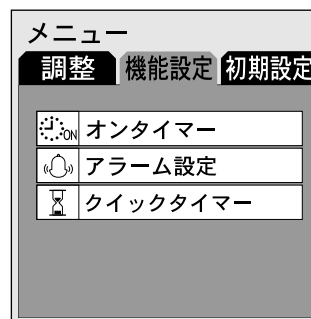



「調整」メニュー  
映像、色の濃淡や明暗を調整するとき  
( 14 ページ)  
音質や音の左右バランスを調整するとき  
( 15 ページ)

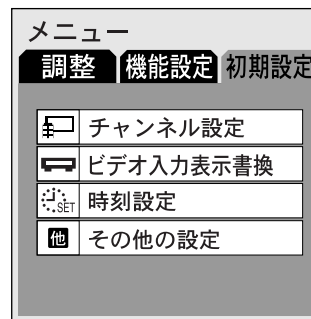

「機能設定」メニュー  
タイマーで電源を入れたいとき  
( 17 ページ)  
アラーム音を鳴らしたいとき  
( 18 ページ)  
クイックタイマーの設定をしたいとき  
( 19 ページ)



「初期設定」メニュー  
受信チャンネルを設定するとき  
( 22 ~ 25 ページ)  
接続機器に合わせた表示を設定するとき  
( 21 ページ)  
時刻を設定したいとき  
( 16 ページ)  
テレビの使用環境に関する各種設定をするとき  
( 20 ページ)

# メニュー画面の構成

メニュー

調整 機能設定 初期設定

映像

画質の調整

音声

音声の調整

画質の調整

標準

映像メニュー ◀スタンダード▶

バックライト +30

ピクチャー 0

黒レベル 0

色の濃さ 0

色あい 0

シャープネス 0

液晶A I オフ オン

音声の調整

標準

音声メニュー ◀スタンダード▶

バス +5

トレブル +3

バランス 0

サラウンド オフ

本機の各種調整や設定は、全てメニュー上で操作できます。

メニュー画面は、「調整」メニューと「機能設定」メニューと「初期設定」メニューの3つの構成です。

メニュー

調整 機能設定 初期設定

オンタイマー

アラーム設定

クイックタイマー

オンタイマー設定

オンタイマー ◀設定1▶

動作 1回

オン時刻 0:00

チャンネル 3

音量 16

オンタイマーボタンで設定

アラーム設定

アラーム ◀設定1▶

動作 1回

アラーム時刻 0:00

アラーム音 メロディ1

音量 16

決定ボタンで設定

クイックタイマー設定

クイックタイマー 0分後

アラーム音 メロディ1

時間を設定してください

メニュー

調整 機能設定 初期設定

チャンネル設定

ビデオ入力表示書換

時刻設定

その他の設定

チャンネル設定

市外局番オート

オート

マニュアル

ビデオ入力表示書換設定

ビデオ1 ◀ビデオ1▶

ビデオ2 ビデオ2

色差ビデオ 色差ビデオ

時刻設定

年 2002

月 1

日 1

時刻 0:00

自動時刻チャンネル 自動

時計用バックライト オフ

設定終了

その他の設定

無信号自動オフ 切 入

無操作自動オフ 切 入

3次元Y/C オフ オン

ID-1検出 オフ オン

モニター出力停止設定

ビデオ1

525p色マトリックス

1 2

# テレビを使いこなす

## 映像

画質の設定

映像を見やすくするために、あらかじめ設定が必要な機能を紹介します。



設定画面を出す

1  を押し、 で  を選び、  
画質の調整 を選び、

 を押す



設定する

2  で 映像メニュー  
を選び、 で設定する

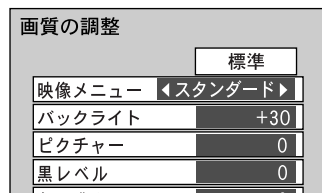



スタンダード  
標準の明るさの画面。  
シネマ  
少し暗い画面。  
(映画を見るときにおすすめです)  
ダイナミック  
明暗がはっきりした  
メリハリのある画面。

### お知らせ

映像メニューは、テレビ、ビデオ入力、コンポーネント(色差)ビデオ入力ごとに記憶します。また、電源を切っても記憶しています。

標準に戻すには

 で「標準に戻す」を選び、 を押す。

さらに、お好みに合わせて調整するには

 で項目を選び、 で

設定する

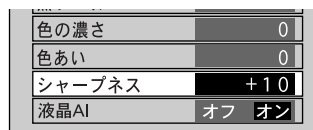

調整中は、画面の表示が変わります。



例) シャープネスの調整中

調整のポイント

**バックライト**

お好み合わせて見やすい明るさに。

**ピクチャー**

部屋の明るさに合わせた、濃淡、明るさに。

**黒レベル**

夜の画面や髪の毛などを見やすく。

**色の濃さ**

やや、うすめの色に。

**色あい**

肌色をきれいに。

**シャープネス**

シャープな映像に。

**液晶 AI**

メリハリのある映像に。

終了する

3 設定したら  
 を押す



# 音声

音声の設定

聞きやすい音にするための機能を紹介します。

## 設定画面を出す

1 **メニュー** を押し、**音声の調整** を選び、**決定** を押す

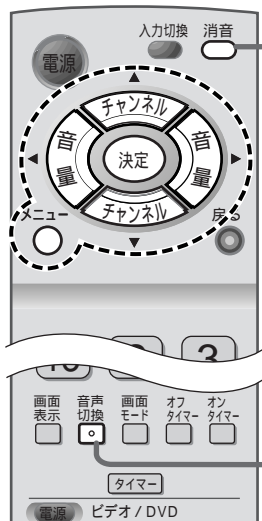
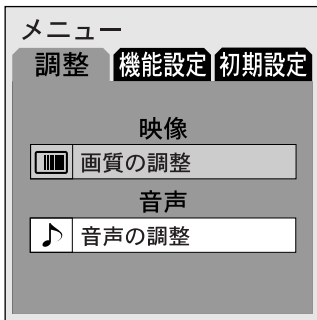

2 **チャンネル** で **音声メニュー** を選び、**チャンネル** で設定する

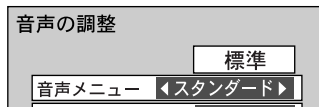

**オート**  
聞きやすい音に自動調整。  
スタンダード  
送られてくるそのままの音。  
ダイナミック  
低音、高音を強調。  
特に音楽中心が聞きやすい音。  
快聴  
高音部分 (4 kHz 付近) を強調。  
(聞きとりにくくなされた高齢の方におすすめです) また、「オート」と同様に自動調整します。(音量の数字はそのまま)

標準に戻すには

**チャンネル** で「標準に戻す」を選び、**決定** を押す。

## 設定する

さらに、お好みに合わせて調整するには

**チャンネル** で項目を選び、**チャンネル** で設定する

バス	+5
トレブル	+3
バランス	0
サラウンド	オフ

調整中は、画面が変わります。

例) トレブルの調整中 **トレブル** -1

**バス** 低音調整。 **トレブル** 高音調整。  
**バランス** 左右音量調整。  
**サラウンド** 臨場感を楽しむとき。

ステレオ音声または、**サラウンド** **ワイド** ↔ **サラウンド** **オフ**  
ビデオ入力するとき  
モノラル音声のとき **サラウンド** **モノラル** ↔ **サラウンド** **オフ**

### お知らせ

音声メニューの設定は記憶しますが、テレビ、ビデオ入力に切り換えても同じメニューです。調整・設定内容は記憶します。

一時的に音を消したい

**消音** を押す

画面に「消音」の文字が出て、音が消えます。

解除するには

再度 **消音** または **チャンネル** を押す

電源を切ると解除されます。

音声を切り換えたい

**音声切換** を押しごとに、切り換わる

2カ国語(二重)放送のとき

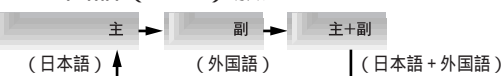

ステレオ放送のとき

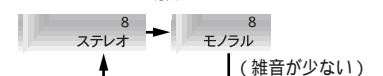

電源を「切」「入」すると「主」に戻ります。放送によっては「主」で原語を、「副」で日本語を送る場合があります。外部入力時は、接続機器側で切り換えてください。

# テレビを使いこなす

## 設定

時刻 / 液晶表示の設定

オンタイマー、アラーム、クイックタイマーの時計機能を使うために、時刻合わせを必ず行ってください。

### 設定画面を出す

- 1 を押し、 で **初期設定** を選んで、 で **時刻設定** を選び、 を3秒以上押す

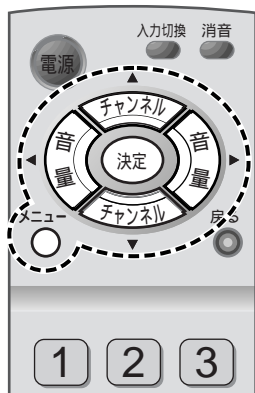
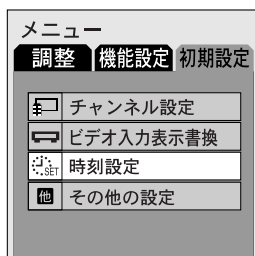

### 設定する

- 2 で項目を選び、 で設定する

時刻設定	
年	2002
月	1
日	1
時刻	0:00
自動時刻チャンネル	自動
時計用バックライト	オフ
設定終了	

### 時刻を設定する

「年(西暦)」「月」「日」「時刻」の順に設定してください。2099年まで設定できます。

### 自動時刻チャンネル <ジャストクロック機能>

で「自動」またはNHK教育のチャンネル番号を選ぶ。

「1~」「- -」「自動」の順に変わります。

「自動」を選ぶと、本機がNHK教育のチャンネルを自動的に探し、正午の時報を利用して誤差(±3分以内)を自動修正します。

「- -」はジャストクロックが無効になります。

### 時計用バックライト

で「オフ」「暗」「中」「明」の中から部屋の明るさによって見やすい明るさに切り換えてください。

で「切」にすると「暗」「中」「明」のいずれの設定でも消灯します。

### お知らせ

初めて電源を入れると「0:00」で点滅表示します。

このままですとオンタイマーとアラームの設定ができませんので、必ず時刻を合わせてください。時刻がリセットされるのは、次のときです。約7日間以上電源プラグを抜いたときや停電したとき。

「自動時刻チャンネル」を「自動」にすると、本機が自動的にNHK教育チャンネルを探します。(地域により、探し出すまでに数週間かかることもありますので、あらかじめご自分でNHK教育チャンネルに合わせておくことをおすすめします。)

ジャストクロック機能は、NHK教育チャンネルを視聴しているときリモコンで電源「切」のときに働きます。

ジャストクロック機能が正しく働かないのは、次のときです。

時報が放送されていないとき。

時報のバックに音楽が流れているとき。



「ポッポッポーン」の「ポーン」のみの時報のとき。

# 設定

## オンタイマーの設定



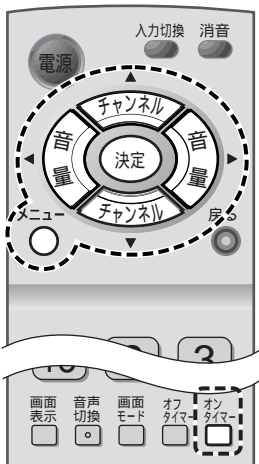
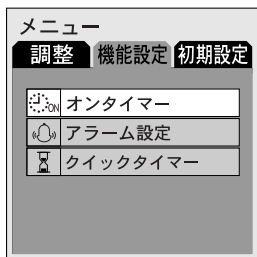

設定した時刻に電源が入り、テレビや入力端子に接続された映像などを見ることができます。

### 設定画面を出す

- 1 **オンタイマー** を押す  
 または、**メニュー** を押し、 で **機能設定** を選んで、 で **オンタイマー** を選び、**決定** を押す



### 設定する

- 2  で「設定1」か「設定2」を選ぶ  
 で項目を選び、 で変更する  
 3 変更したら最後に  を押して設定します

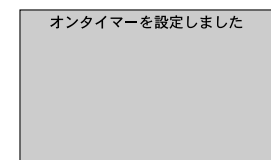
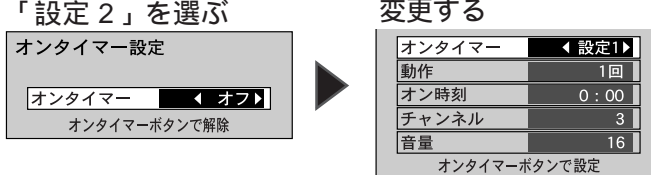

オンタイマー設定後、約10秒間表示します。

### こんなことがしたい

2通りの設定から選ぶ

動作の設定をする

オンタイマー時刻を設定する

オンタイマーが動作するときのテレビチャンネルなどを設定する

オンタイマーが動作するときの音量を設定する

### 項目 設定

オンタイマー オフ 設定1 設定2

オンタイマーを設定しないときは、「オフ」します。「設定1」「設定2」ごとに動作、オン時刻、チャンネル、音量の設定ができます。

動作 1回 毎日 月～金

オン時刻 0:00 ~ 23:59

 を押すごとに1分ずつ時間が変わり、数秒間押しつづけると毎時00分/30分と30分ごとに変わります。

チャンネル 1\* ~

\*受信チャンネル設定後（スキップ以外）のテレビチャンネルを表示します。  
**決定** ボタンで外部入力の選択ができます。（ビデオ1、ビデオ2、色差ビデオ）

音量 0 ~ 63 ボイスアップ

お好みの音量に設定します。  
**決定** を押すと「ボイスアップ」に切り換わり、もう一度押すと「音量」に切り換わります。ボイスアップ設定時は、徐々に音量が大きくなり、5分後に元の音量に戻ります。解除するときは、リモコン・本体のいずれかのキー操作を行います。

### お知らせ

オンタイマーの動作を1回に設定されるとオンタイマー動作後、オンタイマーは「オフ」に戻りますが、他の項目は記憶しています。オンタイマー時刻に電源が入った後、60分の「オフタイマー」が働きます。継続して視聴される場合は、「オフタイマー」を解除（ 21ページ）してください。また、画面に「オンタイマー」と表示しますのでリモコン・本体のいずれかのキー操作を行って消してください。「オンタイマー」表示は、5分後に自動的に消えます。

オンタイマーは、1つの設定でしか動作させることができません。「オフ」/「設定1」/「設定2」の中から一番最後に  を押して選んだ設定モードが有効となります。

オンタイマー設定後、リモコンで電源「切」にすると電源ランプは橙色になります。（電源「入」時は、緑色です）

もっと使いこなす

# テレビを使いこなす

## 設定

アラームの設定

希望する時刻をアラーム音でお知らせします。

### 設定画面を出す

### 設定する

1 **メニュー** を押し、 で

**機能設定** を選んで、

で **アラーム設定**

を選び、**決定** を押す

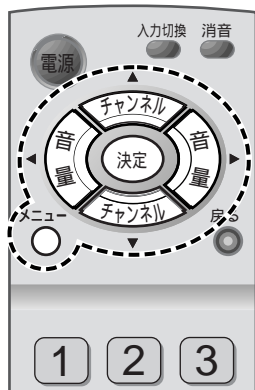
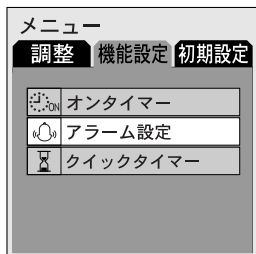

2 で「設定1」か「設定2」または「設定3」を選ぶ

で項目を選び、 で設定する

3 設定したら **決定** を押す

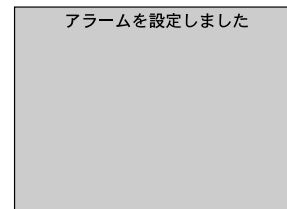
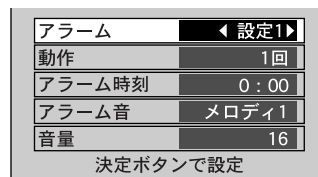
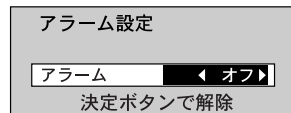

アラーム設定後、約10秒間表示します。

#### こんなことがしたい

#### 項目

#### 設定

3通りの設定から選ぶ

アラーム  オフ  設定1  設定2  設定3

アラームを設定しないときは、「オフ」にします。「設定1～3」ごとに動作、アラーム時刻、アラーム音、音量の設定ができます。アラームを設定するとアラームランプは橙色に点灯します。

動作の設定をする

動作  1回  毎日  月～金

アラーム時刻を設定する

アラーム時刻  ~

を押しごとに1分ずつ時間が変わり、数秒間押しつづけると毎時00分 / 30分と30分ごとに変ります。

アラーム音を設定する

アラーム音  メロディ1～12  ブザー1～5

好みの音に設定します。

アラーム音の音量を設定する

音量  0～63  ボイスアップ

好みの音量に設定します。

**決定** を押しと「ボイスアップ」に切り換わり、もう一度押しと「音量」に切り換わります。ボイスアップ設定時は、徐々に音量が大きくなり、5分後に元の音量に戻ります。

#### お知らせ

アラーム音を停止するときは、リモコン・本体のいずれかのキー操作を行います。

また、アラーム動作5分後に自動的に停止します。

アラームの動作を  1回 に設定されますとアラーム動作後、アラームは  オフ になります。

「音量」設定後、他の項目に移動してから **決定** を押ししてください。

アラームは、1つの設定でしか動作させることができません。  オフ /  設定1 /  設定2 /



設定3 の中から一番最後に **決定** を押しして選んだ設定モードが有効となります。

# 設定

## クイックタイマーの設定



あらかじめ設定した時間が経過したことをアラーム音でお知らせします。

### 設定画面を出す

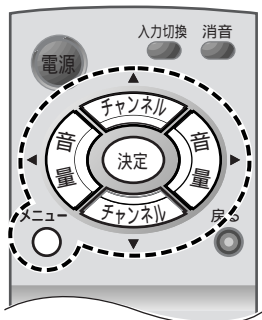
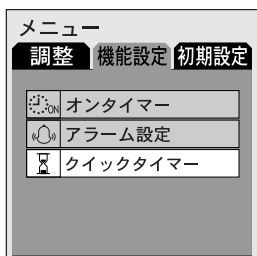
- 1 **タイマー** を押す  
または、**メニュー** を押し、 で **機能設定** を選んで、 で **クイックタイマー** を選び、**決定** を押す



### 設定する

- 2  で項目を選び、 で設定する

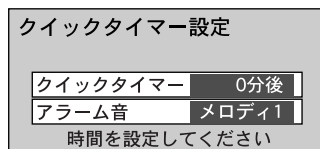

- 3 設定したら **タイマー** を押す

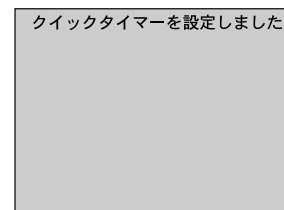

クイックタイマー設定後、約10秒間表示します。

時計表示部が時刻表示から時間表示に変わります

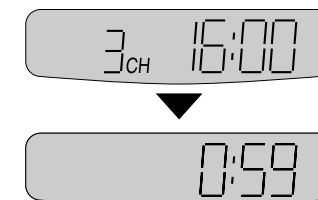

例) クイックタイマーが「1分後」のとき

#### こんなことがしたい

#### 項目

#### 設定

時間を設定をする

クイックタイマー 0分～99分後



を押すごとに1分ずつ時間が変わり、数秒間押しつづけると10分ごとになります。

**1** ~ **15** で直接「1～15分」に設定できます。

アラーム音を設定する

アラーム音 メロディ1～12 ブザー1～5

お好みの音に設定します。アラーム音を停止するときは、リモコン・本体のいずれかのキー操作を行います。また、アラーム音は16秒後に自動的に停止します。音量は、テレビの音声の音量と同じになりますのでお好みの音量に設定してください。

クイックタイマー設定画面のとき **タイマー** を3秒押しつづけると設定を解除します。



# テレビを使いこなす

## 設定

その他の設定

より便利にテレビを見るための機能を紹介します。

### 設定画面を出す

- 1 を押し、 で  
初期設定 を選んで、  
 で **その他の設定**  
を選び、 を押す

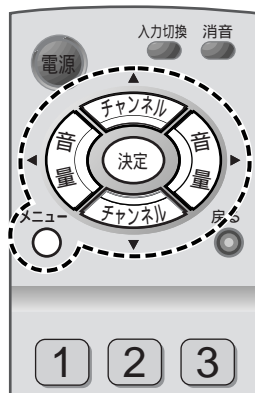
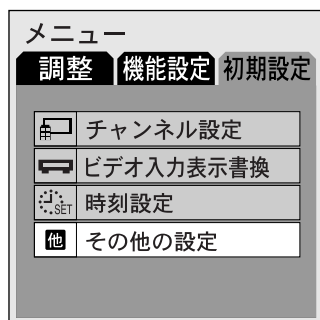

### 設定する

- 2 で項目を選び、  
 で設定する

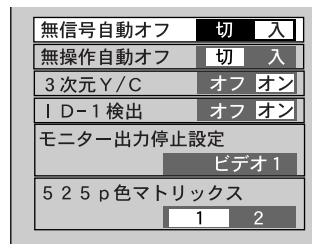

- 3 設定したら を押す

設定は電源を切っても記憶されています。

#### こんなことがしたい

放送が終わったとき、自動的に電源を切りたい

操作しないとき、自動的に電源を切りたい

ビデオなどの映像が不自然に見えるとき

ビデオ入力の画面サイズを自動で切り換える

モニター出力停止の設定

525p（順次走査）信号を入力する場合

#### 項目 設定

無信号自動オフ  入  切

テレビ放送終了後、約10分間電波が来ないと自動的に電源が切れます。ビデオ入力時も働きますが、ビデオ映像がブルーバックのときは動きません。

無操作自動オフ  入  切

約3時間何も操作しないと、自動的に電源が切れます。

3次元Y/C  オン  オフ

色差ビデオの時は、切り換わりません。

ID-1検出  オン  オフ

画面サイズの識別信号を検出すると、画面サイズを自動的に切り換えます。

モニター出力停止設定  ビデオ1  ビデオ2  色差ビデオ  しない

1台のビデオデッキに例えば、「ビデオ入力1」と「モニター出力」を接続するときはループ発振を防ぐため、 ビデオ1 にしてください。

「ビデオ入力1」、「ビデオ入力2」、「コンポーネント（色差）ビデオ入力（音声のみ）」の全てを出力させる場合は  しない を選んでください。

525p色マトリックス  1  2

信号がハイビジョン方式（HD）の場合のみ  2 にします。

525p色マトリックスは、コンポーネント（色差）ビデオ入力（D2映像端子）に接続した機器の出力が525p（480p）方式の場合、接続する機器の映像の色が自然な色あいになるように設定してください。



# 設定

ビデオ入力表示書換設定 / オフタイマー

接続した機器の表示をしたいときはビデオ機器の種類別に表示区分ができます。

## 設定画面を出す

- 1 を押し、 で **初期設定** を選んで、 で **ビデオ入力表示書換** を選び、 を押す

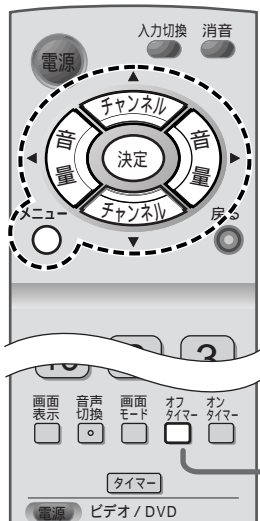
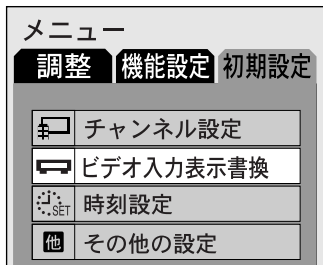

## 設定する

- 2 で **ビデオ1**、**ビデオ2**、または **色差ビデオ** を選び、 を押して、書き換える

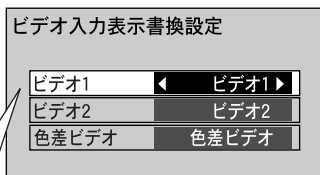

例

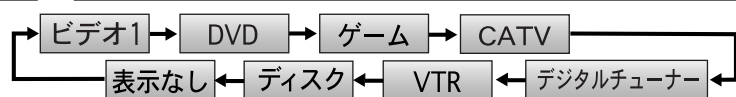

の順に変化します。  
DVD / デジタルチューナーは、デジタル映像に適した画質に自動的に設定されます。

## 終了する

- 3 設定したら を押す

## タイマーで電源を切りたい オフタイマー

を数回押し、時間を選ぶ。

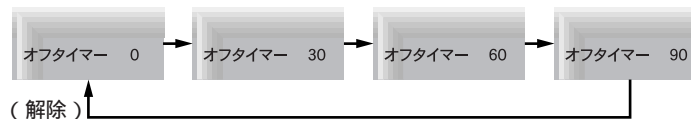

「0」表示にするとオフタイマーは解除します。

3分前になると、「オフタイマー 3」、2分前になると、「オフタイマー 2」、1分前になると、「オフタイマー 1」と時間が点滅表示します。点滅表示の後、自動的に電源が切れます。

**お知らせ**

残り時間を知りたいときは、 または を押します。

オフタイマー中に停電などで電源が切れたとき、停電から回復後にオフタイマーは解除され、リモコンで電源を切った状態になります。

もっと使いこなす

# 受信チャンネルの設定

VHF (1 ~ 12) と UHF (13 ~ 15) 3 局は、工場出荷時に設定済み (P. 24 ページ) です。したがって、次の場合に設定してください。

UHF 放送が受信できる地域。CATV や地域共聴、マンションなどで共聴受信でチャンネルが変換されていて、ご希望のチャンネルが受信できない場合。転宅 (引っ越し) でチャンネルが異なる場合。

設定の方法は次の 3 種類があります

「市外局番オート」設定  
お住まいの地域の市外局番を入力することで受信可能なチャンネル (P. 34 ~ 35 ページ) を自動的に設定します。

電波の状態によっては、きれいに受信できるチャンネルをとばしたり、ノイズ画面のチャンネルを設定することがあります。(オート設定例 P. 24 ページ) そのときは、マニュアルで登録や削除を行ってください。

「オート」設定  
受信できる局を順番に調べながら順次各チャンネルを記憶します。お住まいの地域の「市外局番」と「実際に受信できる局」が一致しない場合に便利です。

「マニュアル」設定  
1 局ずつ、自由に設定できます。「オート」設定または「市外局番オート」設定で設定後、不要な局が設定されたとき、この設定で取り消しができます。

## 設定画面を出す

- 1 を押し、 で **初期設定** を選んで、 で **チャンネル設定** を選び、 を 3 秒間押す

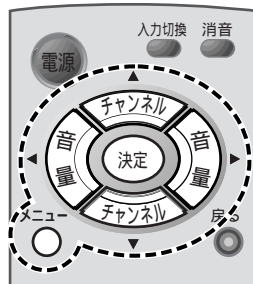
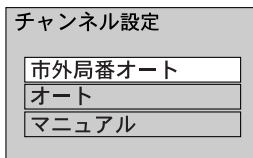
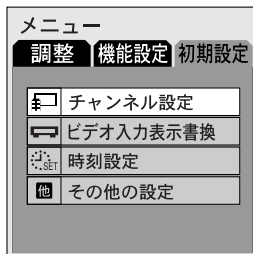

## 受信チャンネルを合わせる

- 2 で **市外局番オート** を選ぶ
- 3 を押してから、 で各桁を選び、 で市外局番を入力する

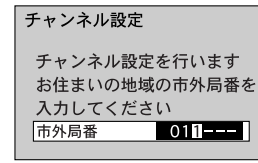
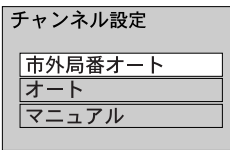

「0000」と入力すると工場出荷時に戻ります。

- 2 で **オート** を選ぶ
- 3 を押して開始する

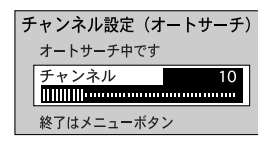
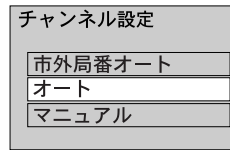

オートサーチ中に を押し、 を押し、約 2 分間オートサーチし、終わったら一覧を表示します。

VHF/UHF 放送 1 ~ 62 ch)、CATV (C13 ~ C39) の順に放送の有無をオートサーチします。

- 2 で **マニュアル** を選ぶ
- 3 を押してから、 で「リモコン」の番号を選ぶ

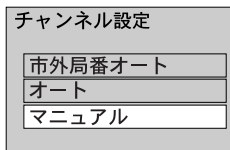

チャンネル設定 (マニュアル) 1/7 ページ

リモコン	チャンネル	表示
1	1	1
2	2	2
3	3	3
4	4	4
5	5	5

設定する

4

決定 を押す

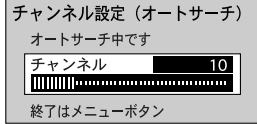

チャンネル を押して  
各チャンネルの映り具合を  
順に確認する

リモコン	チャンネル	表示
1	1	1
2	2	2
3	3	3
4	4	4
5	5	5

設定内容を変更したいときは

チャンネル で項目を選び、  
チャンネル で変更する。  
( 25 ページ)  
微調整するには  
( 24 ページ)

5

設定したら  
メニュー を押す

通常画面に  
戻ります。

4

チャンネル を押して  
各チャンネルの映り具合を  
順に確認する

リモコン	チャンネル	表示
1	1	1
2	2	2
3	3	3
4	4	4
5	5	5

設定内容を変更したいときは

チャンネル で項目を選び、  
チャンネル で変更する。  
( 25 ページ)  
微調整するには  
( 24 ページ)

5

設定したら  
メニュー を押す

通常画面に  
戻ります。

本体ボタンでの操作

上部操作部

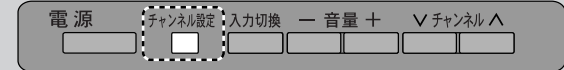

「チャンネル設定」ボタンを3秒以上  
押し続けるとメニューの「初期設定」画面に  
なります。画面中で案内のボタンで設  
定してください。

4

チャンネル で項目を選び、  
チャンネル で設定する

リモコン	チャンネル	表示
1	1	1
2	2	2
3	19	19
4	4	4
5	5	5

「表示」を0にすると  
チャンネル で選局したときに  
スキップします。(ノイズ画面を表示しません)  
「リモコン」の「予備-1  
~20」に設定したチャ  
ンネルはチャンネル でご覧  
にできます。

リモコンボタン	チャンネル(受信)	表示
「1~15」	「1~62」	「0~99」
「予備-1~予備-20」	「C13~C39」	「C13~C39」
		VTR
		「VTR1~VTR9」
		「BS-1~BS-15」
		なし
		スキップ0

チャンネル で項目を選び、  
チャンネル で変更する。  
( 25 ページ)  
微調整するには  
( 24 ページ)

5

設定したら  
メニュー を押す

通常画面に  
戻ります。

必要なとき

# 受信チャンネルの設定

お知らせ

CATV放送を受信するには、CATV放送会社との契約が必要です。(P. 27 ページ)

## チャンネル微調整

映りが悪いときは微調整を！

「チャンネル設定(マニュアル)」画面  
(P. 22 ページ「マニュアル」設定の  
手順3)にして

チャンネル設定(マニュアル) 1/7ページ

リモコン	チャンネル	表示
1	1	1
2	2	2
3	3	3
4	4	4
5	5	5

メニューを約3秒間押して、「微調整」  
画面にする。



チャンネルを押して、見やすい位置  
で手を離す。



終わったらメニューを押す。

## 市外局番オート設定例

自動的に「市外局番チャンネル一覧表」(P. 34 ~ 35  
ページ)のチャンネルを設定し、実際に受信できるか  
調べます。

受信できないチャンネルはとばし、一覧表にない放送  
局が新たに受信できたときは空チャンネルに追加設定  
します。

例 大阪府(06)で設定した場合

京都テレビが受信できず、新たにNHK教育(26チャ  
ンネル)が受信できたとき。

リモコン ボタン	受信 チャンネル	表示 チャンネル	放送局名
1	26	26	NHK教育大阪
2	2	2	NHK総合大阪
3	19	19	テレビ大阪
4	4	4	毎日放送
5			
6	6	6	ABCテレビ
7	34	0	京都テレビ
8	8	8	関西テレビ
9	36	36	サンテレビ
10	10	10	読売テレビ
11			
12	12	12	NHK教育大阪

受信できなかった放送  
スキップ(とび越し)選局となります。

## 工場出荷時のチャンネル設定

リモコン ボタン	受信 チャンネル	表示 チャンネル
1	1	1
}	}	}
15	15	15
予備-1	13	スキップ0
予備-2	38	スキップ0
予備-3	48	スキップ0
予備-4	50	スキップ0
予備-5	52	スキップ0
予備-6	62	スキップ0
予備-7	C16	スキップ0
予備-8	C22	スキップ0
予備-9	C24	スキップ0
予備-10	C25	スキップ0
予備-11	C35	スキップ0
}	}	}
予備-15	C39	スキップ0
予備-16	55	スキップ0
}	}	}
予備-20	59	スキップ0

出荷時の設定に戻すには、22ページ  
「市外局番オート」設定の手順3で  
「0000」と入力し、決定してくださ  
い。

## 設定画面の説明

### リモコンボタン操作での設定画面



(「マニュアル設定」画面の例)

リモコンの直接選局のボタン番号を示します。  
数字以外に予備-1、予備-2、なども表示されます。  
これは、リモコンのボタンでは足りないときの予備です。  
「予備-1～予備-20」に設定したチャンネルは  でご覧になります。

チャンネル設定 (マニュアル) 1/7ページ

リモコン	チャンネル	表示
1	1	1
2	2	2
3	3	3
4	4	4
5	5	5

	項目選択	設定終了
	リモコン番号選択	

実際に放送されている局のチャンネル番号です。

画面右上に表示されるチャンネル番号です。  
22～23ページの方法で書き換えた場合はその番号になります。

表示を「スキップ0」にすると本体やリモコンの  ボタンでそのチャンネルをスキップ (飛び越し) します。

テレビ本体のボタンで設定するとき、説明内容が変わります。(下図参照)

### テレビ本体ボタン操作での設定画面

(「マニュアル設定」画面の例)

チャンネル設定 (マニュアル) 1/7ページ

リモコン	チャンネル	表示
1	1	1
2	2	2
3	3	3
4	4	4
5	5	5

テレビ上面操作部	<input type="checkbox"/> 項目選択	<input type="checkbox"/> 変更
<input type="checkbox"/> <input type="checkbox"/> <input type="checkbox"/> <input type="checkbox"/> <input type="checkbox"/> <input type="checkbox"/>	<input type="checkbox"/> リモコン番号選択	<input type="checkbox"/> 終了

この説明内容がリモコンで設定するときと異なります。

#### お知らせ

チャンネル設定は、本体 / リモコンのどちらでも可能ですが、リモコンで操作を始めたときは最後までリモコンで操作してください。  
途中で本体側の操作に移ることができません。

# アンテナ線の接続

映像が不安定になったり、映像・音声に雑音が入る場合は、お求めの販売店にご相談ください。

## アンテナ線の種類

### 同軸ケーブル

付属の F 型接栓をお使いの際は、同軸ケーブルの太さが 4C タイプをお使いください。その他のタイプの場合は、専用の接栓（別売）が必要です。

### 線の太さ

4C タイプ

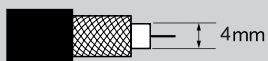

## アンテナ線を加工する

### F型接栓を加工する

先端を処理する

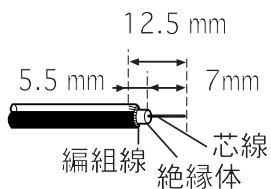

リングを通す



接栓をさし込む

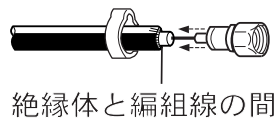

リングをはさんでしめつける

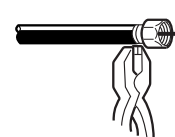

芯線を切断する

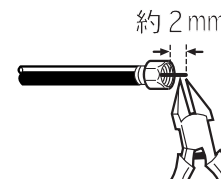

出ている芯線が約 2mm になるようにニッパで切断する

### お願い

ケーブルの先端処理をする場合、芯線に傷をつけないようにしてください。芯線と編組線が接触（タッチ）しないようにしてください。また、先端が曲がっていたり、短かったりしますと接触不良の原因となります。長すぎると、アンテナ端子部の破損につながる可能性があります。芯線が接栓より約 2mm 飛び出す状態に加工してください。

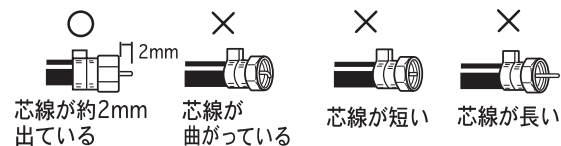

### お知らせ

平行フィーダー線は妨害を受けやすくなりますので、ご使用にならないでください。また、アンテナ線の接続には必ず付属の F 型接栓をお使いください。電波が強すぎて映像が不安定になったり、FM ラジオ放送の影響で映像・音声に妨害が入る場合は、お求めの販売店にご相談ください。

本機が受信できる放送の種類  
 VHF : 1 ~ 12 チャンネル  
 UHF : 13 ~ 62 チャンネル  
 CATV : c13 ~ c38 チャンネル



アンテナ線をテレビに接続する（接続の前に必ず電源を切ってください）

マンションなどの共聴システムの場合  
（VHF、UHF 混合器のとき）

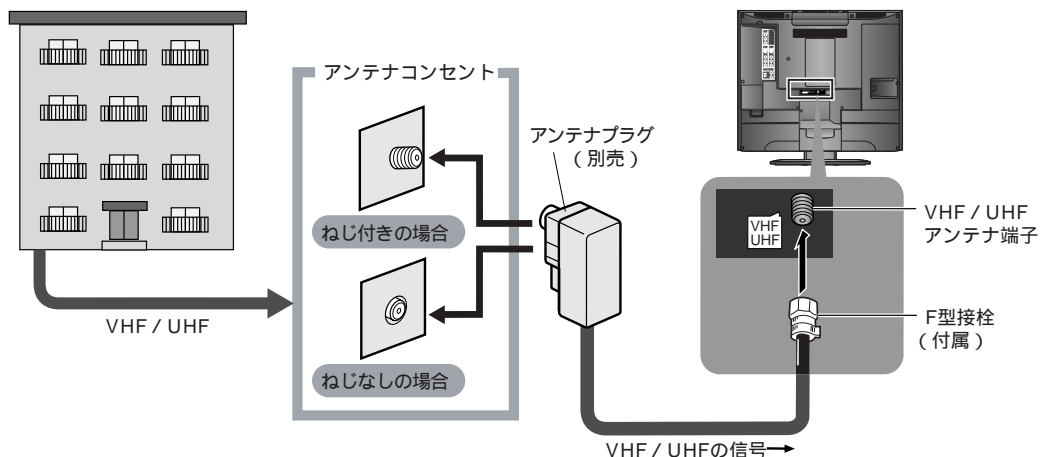

マンションなどの場合、アンテナコンセントの種類が不明なときは、マンションの管理者にお問い合わせください。

アンテナ線が VHF / UHF 混合の場合  
（VHF、UHF 別々の場合、アンテナ混合器が必要です。）

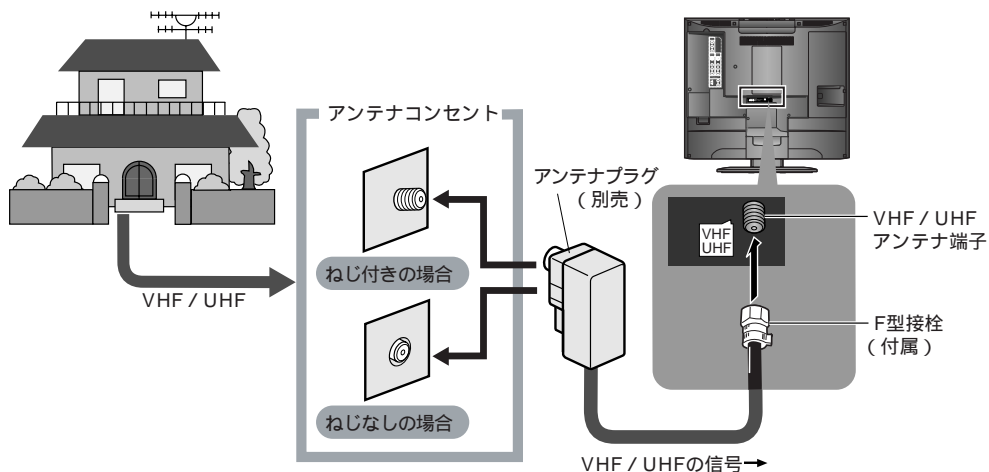

BS（アナログ）放送またはCS放送を受信する場合

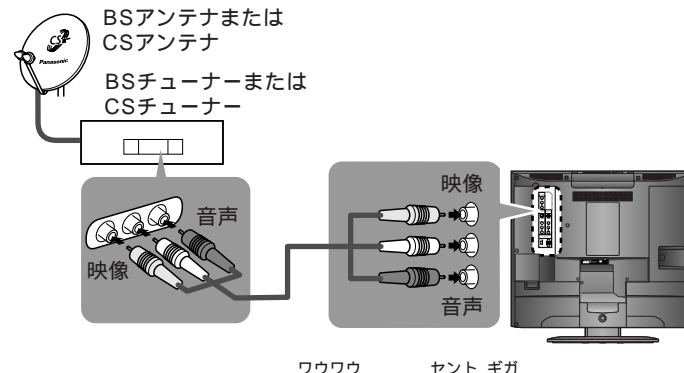

BS-5 チャンネル（WOWOW や St.GIGA）はBSデコーダー（WOWOW と契約すると放送会社から供給）を、BS チューナーへ接続すると見ることができます。

CATVを受信する場合（有線テレビ放送）

CATVの受信は、サービスが行われている地域のみ可能で、使用する機器ごとにCATV会社との契約が必要です。さらにスクランブル放送（有料）はアダプター（ホームターミナル）が必要です。詳しくは、CATV会社にご相談ください。

# 他の機器と接続したいとき

必ず各機器の電源を切ってください。(接続コード別売り)

→ は、信号の流れを示します。

## BS デジタルチューナーの接続

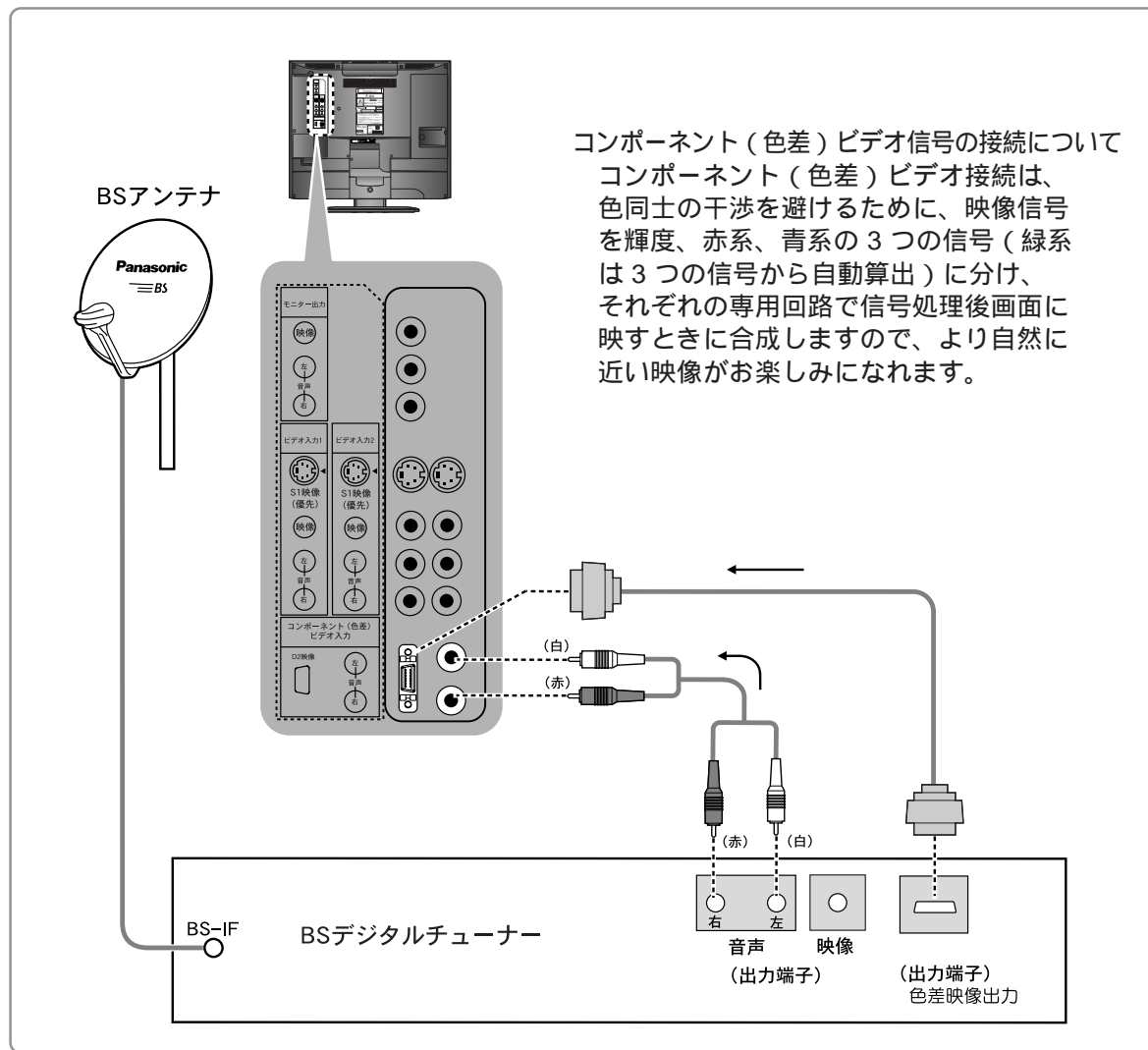

## ビデオデッキの接続 (アンテナ線の接続は、ビデオデッキの取扱説明書を参照ください。)

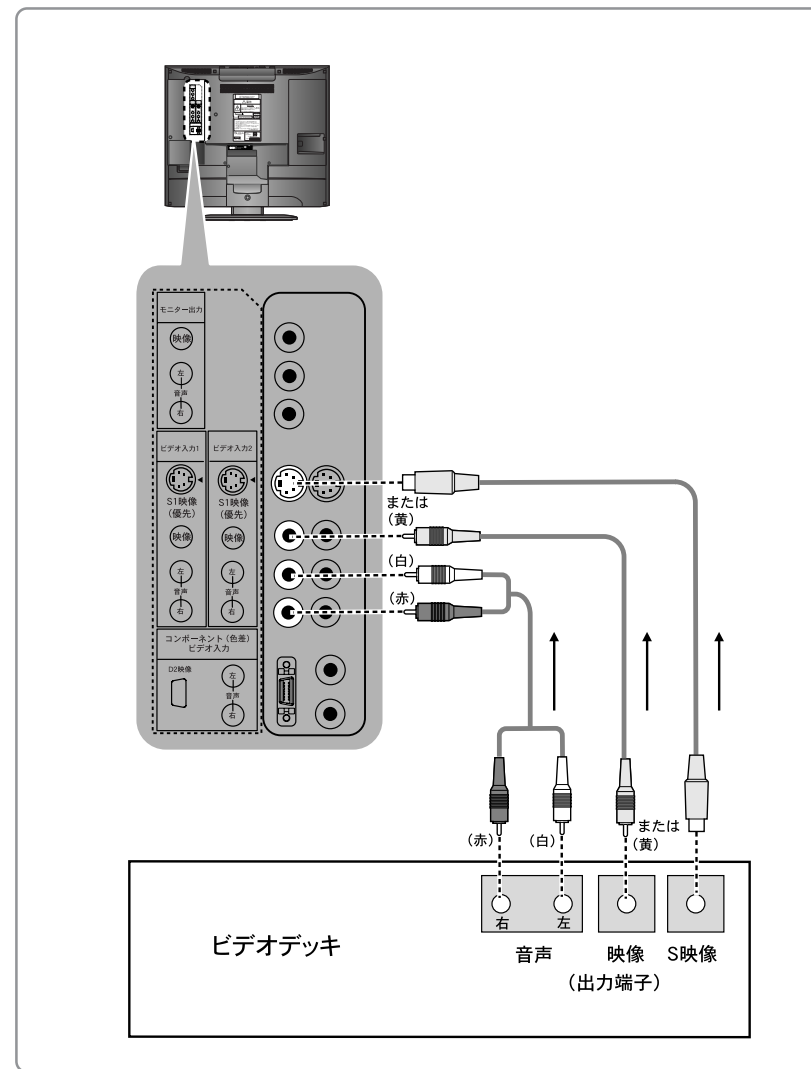

### お知らせ

接続した機器の「説明書」もご覧ください。

コンポーネント(色差)ビデオ入力には525p(480p)、525i(480i)の各信号に対応しています。

# DVD プレーヤーの接続

[ D2 映像を利用する場合 ]

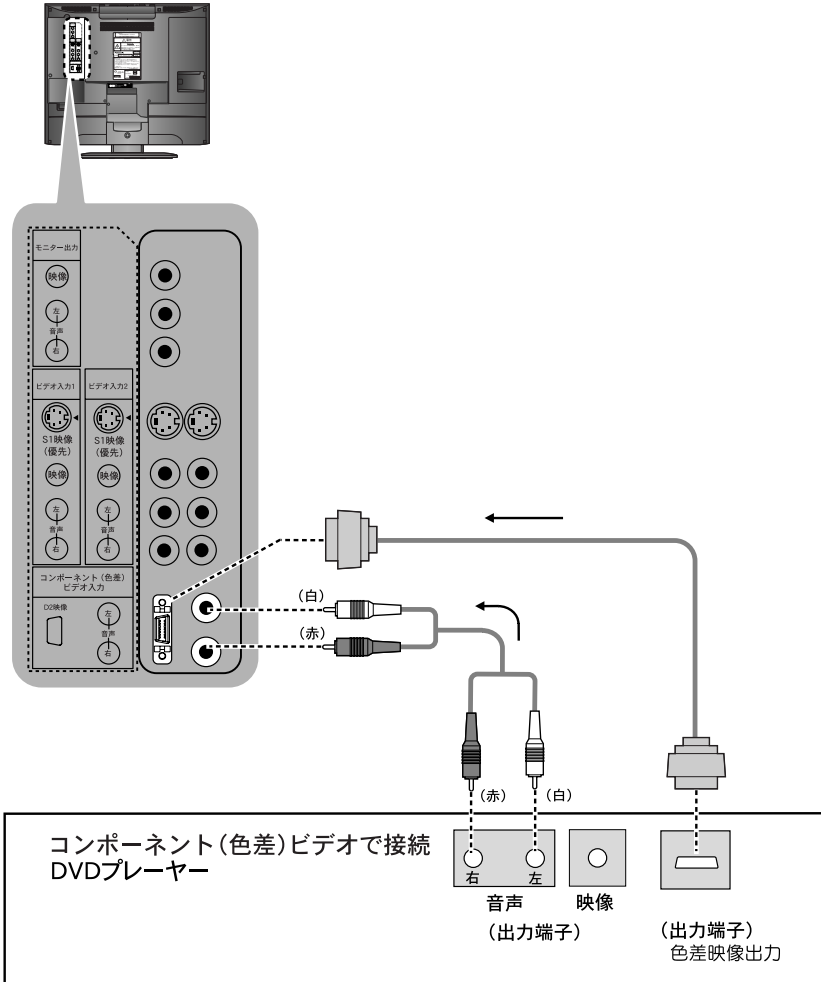

[ ビデオ入力 2 を利用する場合 ]

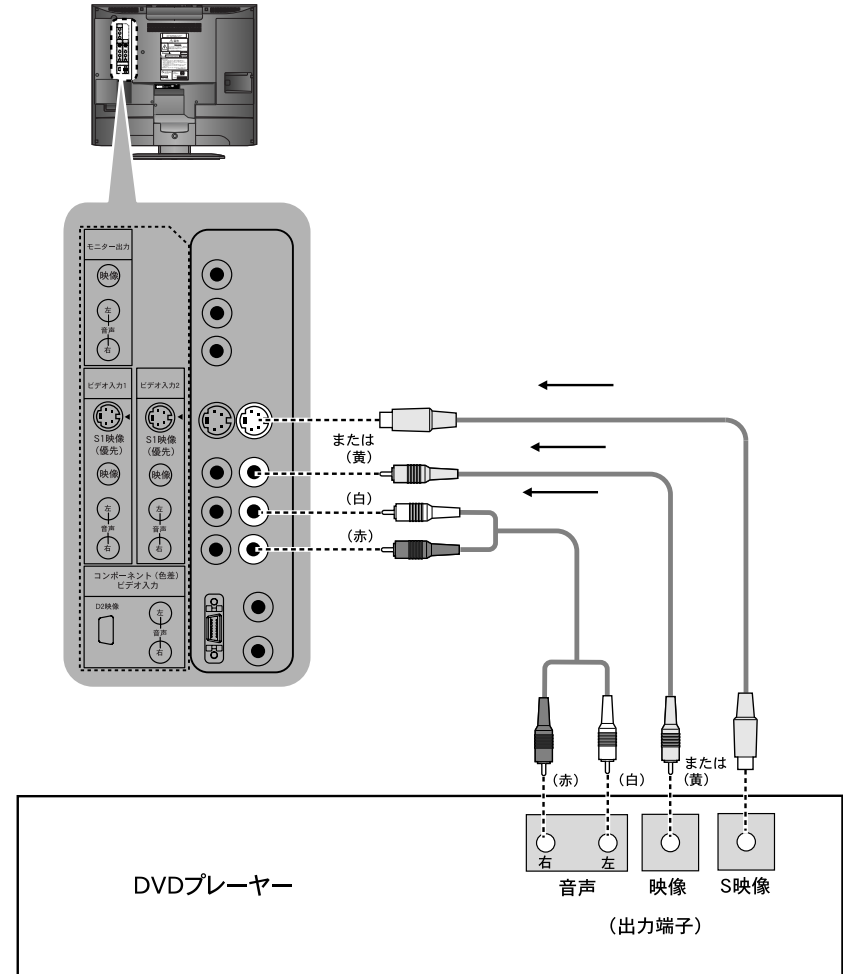

必要なとき

# 他の機器と接続したいとき

必ず各機器の電源を切ってください。(接続コード別売り)  
 → は、信号の流れを示します。

## ビデオデッキ、オーディオシステムの接続

## テレビゲームやビデオカメラの接続

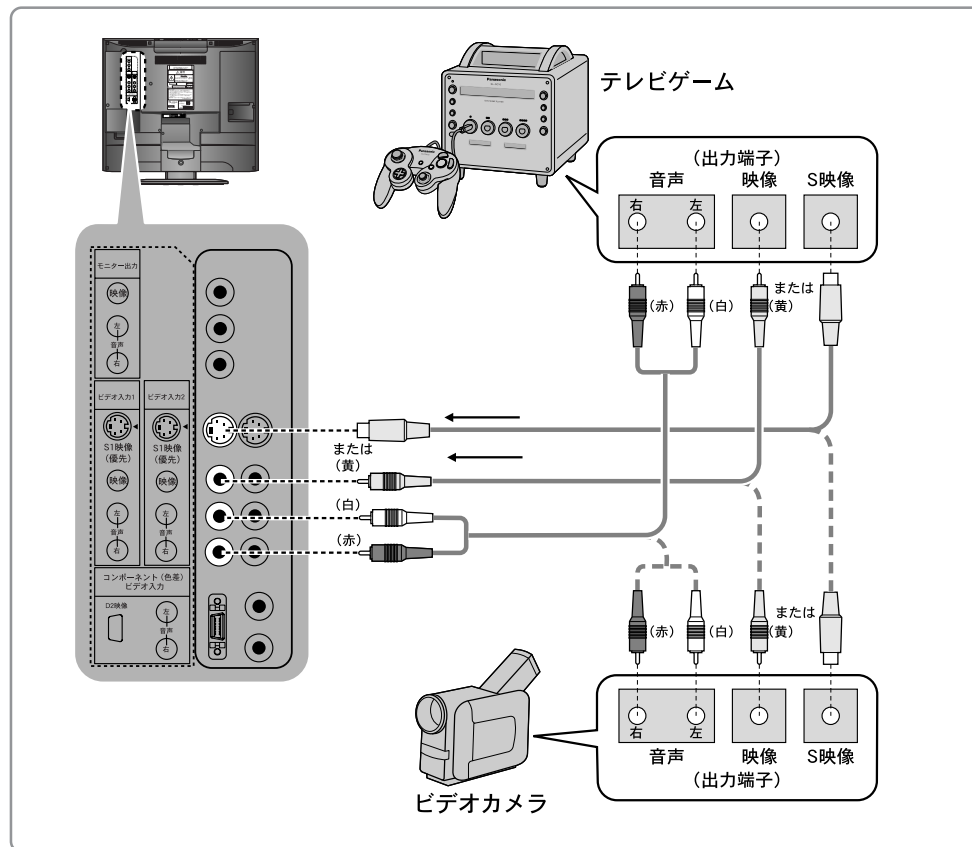
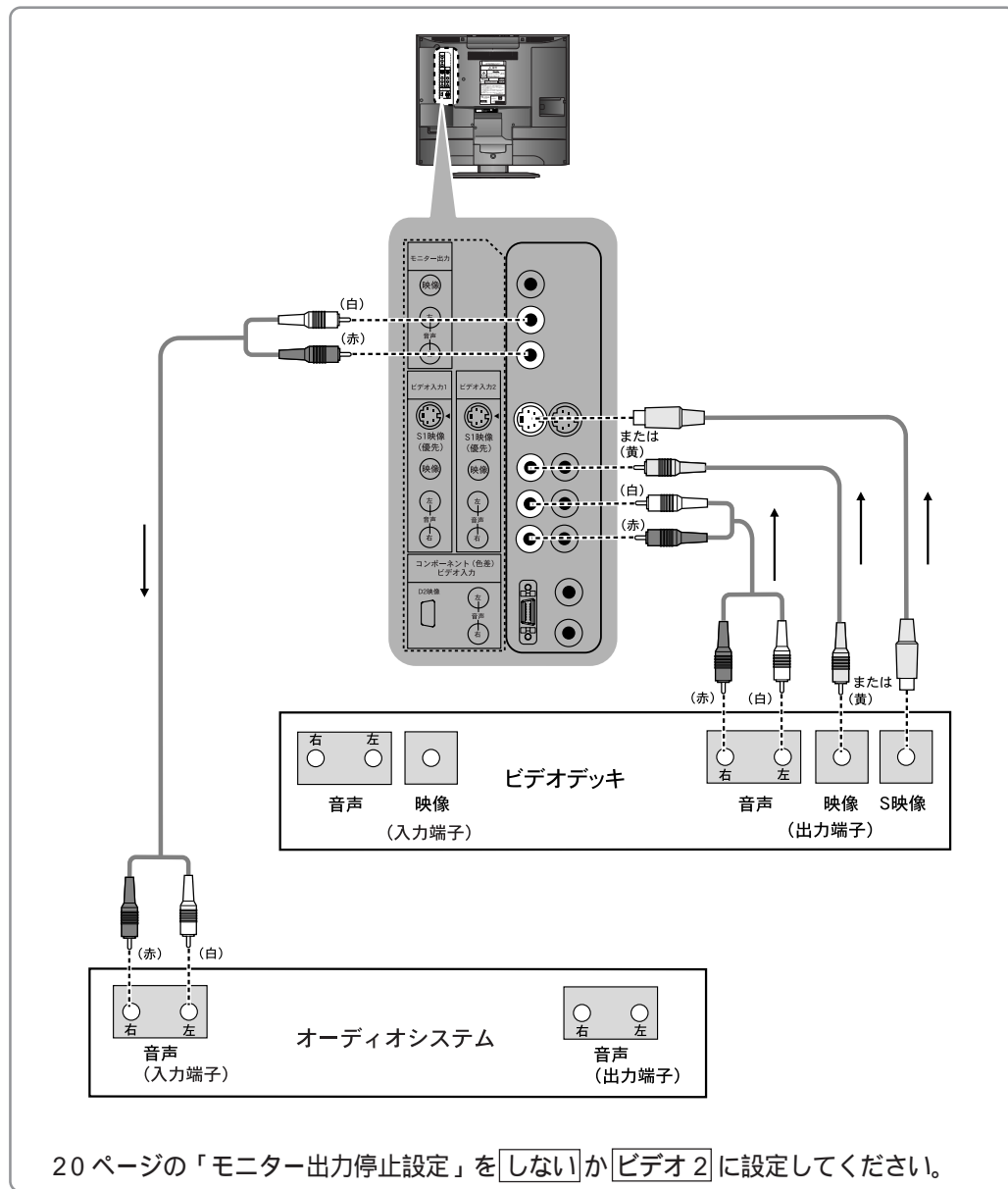

### お知らせ

S 映像端子とは、良い画質を得るため、映像信号を輝度（明るさ）と色に分離したものです。音声コードは同時に接続してください。

「S 映像」と「映像」端子を同時に接続した場合、「S 映像」が優先されます。

接続端子の形状と種類

- ・ M3 ジャック.....ヘッドホン / イヤホン端子、音声出力の端子
- ・ ピンジャック.....外部入力の映像、音声の各端子
- ・ S 端子.....外部入力の S 映像の端子
- ・ F 型接栓.....VHF / UHF 入力の端子
- ・ D 端子.....D2 映像の端子

# ケーブルカバーの使いかた

## オーディオ機器 / イヤホン (ヘッドホン) の接続

イヤホン(ヘッドホン)

市販品：M3プラグ(ミニプラグ)

オーディオ用スピーカー (アンプ付) (別売)

**お知らせ**  
イヤホン、ヘッドホンにより音量、音質が変わります。  
イヤホンの場合、2カ国語放送の「主+副」を選ぶと「主」が聞こえます。

### 接続コード(別売品)

品番 RP-CVCDG15 長さ 1.5 m	品番 RP-CVP3G20 長さ 2 m	品番 RP-CAP3G20 長さ 2 m
品番 RP-CVP0G20 長さ 2 m	品番 RP-CVS0G20 長さ 2 m	品番 RP-CVDG15 長さ 1.5 m

### 外しかた



上部のロックを外してください。  
上方向へゆっくり引き抜いてください。

### 取付けかた

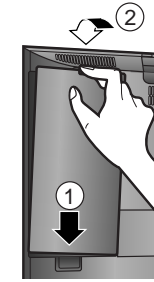

下部のつめ(2カ所)を差し込んでください。  
上部を押し込んでください。

### お知らせ

ケーブルの種類によっては、ケーブルカバーが閉らない場合があります。アンテナカバーの方からも引き出すことができます。

# アンテナカバーの使いかた

## TH-20TA3 の場合

### 外しかた

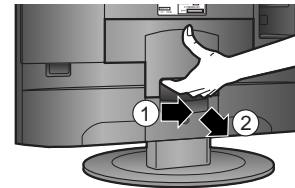

開口部をつかんで少し手前に引いて、ロック(左右2カ所)を外してください。下方向へゆっくり引き抜いてください。

### 取付けかた

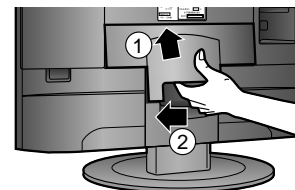

上部のつめ(4カ所)を差し込んでください。下部のつめ(4カ所)を押し込んでください。

### お知らせ

画面に妨害が出る恐れがありますので、アンテナ線とACアダプターの線は束ねないでください。

## TH-14TA3 / TH-17TA3 の場合

### 外しかた

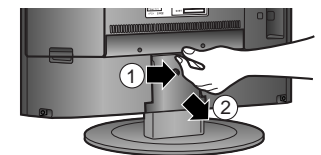

下部をつかんで少し手前に引いて、外してください。下方向へゆっくり引き抜いてください。

### 取付けかた

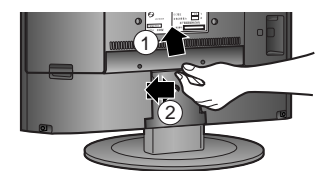

上部のつめ(4カ所)を差し込んでください。下部のつめ(4カ所)を押し込んでください。

# 快適にお使いいただくために

## 設置されるとき

直射日光を避け、熱器具から離す  
キャビネットの変形や  
故障の原因になります。



機器相互の干渉に、ご注意を  
電磁波妨害による  
映像の乱れ、雑音など  
をさけます。



アンテナは定期的な点検を  
風雨にさらされたり、  
ばい煙の多い所、  
潮風にさらされる所は  
早く傷みます。  
映りが悪くなったら、  
販売店にご相談を。



良好な画面で見るために  
アンテナ線の接続には必ず付属のF型接栓  
をお使いください。

## テレビを見るときは...

部屋の明るさは新聞が楽に読める程度に  
長時間ご覧になるときは時々目を  
休めましょう。

画面の高さの5～7倍くらい離れて  
ご覧ください。

適度な音量で、隣り近所への配慮を  
特に夜間は、窓を閉めたり  
ヘッドホンの使用をおすすめ  
します。  
音量を下げると、消費電力や  
音のひずみも少なくなります。



## お手入れについて

キャビネットや液晶パネル表面の汚れは  
柔らかい布で軽くふき取ってください

ひどい汚れは、水でうすめた  
中性洗剤にひたした布を、か  
たく絞ってふき取り、乾いた  
布で仕上げてください。  
水滴が内部に入ると、故障の  
原因になります



スプレー洗剤などを直接かけない  
水滴が内部に入ると、故障の原因に  
なります。

殺虫剤、ベンジン、シンナー  
など揮発性のものをかけない  
キャビネットが変質したり  
塗装がはがれます。



ゴムやビニール製品などを長時間  
接触させない

キャビネットが変質する原因となります。  
化学ぞうきんをご使用の際は、その注意書  
に従ってください。



## 液晶パネルについて

画面に赤い点、青い点または緑の点があるのは、液晶パネル特有の現象で故障ではありません

液晶パネルは非常に精密な技術で作られており、99.99%以上の有効画素がありますが、0.01%の画素欠けや常時点灯するものがありますので、あらかじめご了承ください。

液晶パネルの表面は特殊な加工をしています

固い布でふいたり、強くこすったりすると表面に傷がつく原因になります。

## レビやお部屋を傷めないために

長時間使用しないときは、節電のため本体の電源スイッチを切り、ACアダプターをコンセントから抜いてください。ただし、再使用時には、時刻設定などの再設定が必要です。(16 ページ)

本体の電源を切った状態で約 0.2W、リモコンで電源を切った場合は約 1 W の電力を消費しています。(TH-20TA3 の場合)

# 市外局番チャンネル一覧表

チャンネル設定で入力された市外局番は、自動的に以下66地域の中で近い市外局番に変更され、その地域の各放送局が設定されます。

都道府県	都市	市外局番	1		2		3		4		5		6		7		8		9		10		11		12														
			放送局名	受信CH	表示CH	放送局名	受信CH	表示CH	放送局名	受信CH	表示CH	放送局名	受信CH	表示CH	放送局名	受信CH	表示CH	放送局名	受信CH	表示CH	放送局名	受信CH	表示CH	放送局名	受信CH	表示CH	放送局名	受信CH	表示CH										
北海道	札幌	011	北海道放送	1	1			NHK総合	3	3	テレビ北海道	17	17	札幌テレビ	5	5			北海道文化	27	27			北海道テレビ	35	35			NHK教育	12	12								
	旭川	0166				NHK教育	2	2			テレビ北海道	33	33					札幌テレビ	7	7	北海道文化	37	37	NHK総合	9	9	北海道テレビ	39	39	北海道放送	11	11							
	北見	0157				NHK教育	2	2									札幌テレビ	7	7	北海道文化	59	59	NHK総合	9	9	北海道テレビ	61	61	北海道放送	53	53								
	帯広	0155	北海道テレビ	34	34						NHK総合	4	4			北海道放送	6	6			北海道文化	32	32			札幌テレビ	10	10			NHK教育	12	12						
	釧路	0154				NHK教育	2	2											札幌テレビ	7	7	北海道文化	41	41	NHK総合	9	9	北海道テレビ	39	39	北海道放送	11	11						
	室蘭	0143				NHK教育	2	2											札幌テレビ	7	7	北海道文化	37	37	NHK総合	9	9	北海道テレビ	39	39	北海道放送	11	11						
	函館	0138	テレビ北海道	21	21	北海道文化	27	27	北海道テレビ	35	35	NHK総合	4	4			北海道放送	6	6							NHK教育	10	10			札幌テレビ	12	12						
青森	青森	0177	青森放送	1	1			NHK総合	3	3			NHK教育	5	5			北海道文化	27	27			青森朝日	34	34	北海道テレビ	35	35	青森テレビ	38	38								
	八戸	0178								青森朝日	31	31									NHK総合	9	9			青森放送	11	11	青森テレビ	33	33								
岩手	盛岡	019	東北放送	1	1	めんこい	33	33	テレビ岩手	35	35	NHK総合	4	4	岩手朝日	31	31	岩手放送	6	6	宮城テレビ	34	34	NHK教育	8	8			東日本放送	32	32	仙台放送	12	12					
	宮城	022	東北放送	1	1			NHK総合	3	3			NHK教育	5	5									宮城テレビ	34	34					仙台放送	12	12						
秋田	秋田	018				NHK教育	2	2					秋田朝日	31	31							NHK総合	9	9			秋田放送	11	11	秋田テレビ	37	37							
	大館	0186	青森放送	1	1					NHK総合	4	4			秋田朝日	59	59	秋田放送	6	6			NHK教育	8	8					秋田テレビ	57	57							
山形	山形	023								NHK教育	4	4	さくらんぼ	30	30	テレビユー山形	36	36					NHK総合	8	8			山形放送	10	10			山形テレビ	38	38				
	鶴岡	0235	山形放送	1	1			NHK総合	3	3			さくらんぼ	24	24	NHK教育	6	6			テレビユー山形	22	22							山形テレビ	39	39							
福島	福島	024	東北放送	1	1					テレビユー福島	31	31			福島中央	33	33	東日本放送	32	32	宮城テレビ	34	34	NHK総合	9	9	福島放送	35	35	福島テレビ	11	11	仙台放送	12	12				
	会津若松	0242	NHK総合	1	1			NHK教育	3	3	テレビユー福島	47	47			福島テレビ	6	6	東日本放送	32	32	福島中央	37	37	宮城テレビ	34	34	福島放送	41	41	仙台放送	12	12						
いわき	0246				テレビユー福島	32	32			NHK総合	4	4			福島中央	34	34			福島テレビ	8	8			NHK教育	10	10			福島放送	36	36							
茨城	水戸	029						46	3		42	4	放送大学	16	16																32	12							
	宇都宮	028						27	3		25	4	とちぎテレビ	31	31																	17	12						
	群馬	027						50	3		54	4	群馬テレビ	48	48			放送大学	40	16			58	8	テレビ埼玉	38	38					62	12						
	埼玉	さいたま	048	NHK総合	1	1	東京メトロポリタン	14	14	NHK教育	3	3	日本テレビ	4	4	放送大学	16	16	TBSテレビ	6	6	テレビ埼玉	38	38	フジテレビ	8	8	千葉テレビ	46	46	テレビ朝日	10	10	群馬テレビ	48	48	テレビ東京	12	12
	千葉	千葉	043					3	3		4	4	放送大学	16	16			放送大学	16	16			8	8	千葉テレビ	46	46			10	10	テレビ埼玉	38	38					
	東京	東京	03					3	3		4	4	放送大学	16	16			放送大学	16	16			8	8	千葉テレビ	46	46			10	10	テレビ埼玉	38	38					
	神奈川	横浜	045					3	3		4	4	放送大学	16	16			放送大学	16	16			8	8					10	10			12	12					
新潟	新潟	025						新潟テレビ21	21	21	テレビ新潟	29	29	新潟放送	5	5							NHK総合	8	8			新潟総合	35	35			NHK教育	12	12				
	富山	富山	0764	北日本放送	1	1	北陸放送	6	6	NHK総合	3	3	石川テレビ	37	37			チューリップ	32	32							NHK教育	10	10			富山テレビ	34	34					
	石川	金沢	076	北日本放送	1	1			富山テレビ	34	34	NHK総合	4	4					北陸放送	6	6	北陸朝日	25	25	NHK教育	8	8	テレビ金沢	33	33			石川テレビ	37	37				
	福井	福井	0776						NHK教育	3	3									北陸放送	6	6			NHK総合	9	9			福井放送	11	11	福井テレビ	39	39				
	山梨	甲府	055	NHK総合	1	1			NHK教育	3	3	日本テレビ	4	4	山梨放送	5	5	テレビ山梨	37	37	TBSテレビ	6	6	フジテレビ	8	8			テレビ朝日	10	10			テレビ東京	12	12			
	長野	長野	026				NHK総合	2	2			長野朝日	20	20			テレビ信州	30	30					NHK教育	9	9			長野放送	38	38	信越放送	11	11					
		飯田	0265	長野朝日	44	44			NHK教育	3	3	NHK総合	4	4					信越放送	6	6			テレビ信州	42	42			長野放送	40	40								
岐阜	岐阜	058	東海テレビ	1	1			NHK総合	39	3			中部日本放送	5	5	テレビ愛知	25	25	岐阜放送	37	37	三重テレビ	33	33	NHK教育	9	9			名古屋テレビ	11	11	中京テレビ	35	35				
	静岡	054				NHK教育	2	2			静岡第一	31	31			静岡朝日	33	33					NHK総合	9	9			静岡放送	11	11	テレビ静岡	35	35						
愛知	浜松	053	東海テレビ	1	1	静岡第一	30	30			NHK総合	4	4	中部日本放送	5	5	静岡放送	6	6	テレビ愛知	25	25	NHK教育	8	8			静岡朝日	28	28			テレビ静岡	34	34				
	名古屋	052	東海テレビ	1	1			NHK総合	3	3			中部日本放送	5	5	岐阜放送	37	37	中京テレビ	35	35	三重テレビ	33	33	NHK教育	9	9			名古屋テレビ	11	11	テレビ愛知	25	25				
三重	津	059	東海テレビ	1	1	テレビ愛知	25	25	NHK総合	31	3	毎日放送	4	4	中部日本放送	5	5	朝日放送	6	6	三重テレビ	33	33	関西テレビ	8	8	NHK教育	9	9	読売テレビ	10	10	名古屋テレビ	11	11	中京テレビ	35	35	

都道府県	都市	市外局番	1		2		3		4		5		6		7		8		9		10		11		12		
			放送局名	受信CH 表示CH	放送局名	受信CH 表示CH	放送局名	受信CH 表示CH	放送局名	受信CH 表示CH	放送局名	受信CH 表示CH	放送局名	受信CH 表示CH	放送局名	受信CH 表示CH	放送局名	受信CH 表示CH	放送局名	受信CH 表示CH	放送局名	受信CH 表示CH	放送局名	受信CH 表示CH	放送局名	受信CH 表示CH	放送局名
滋賀	大阪	077	—	—	—	—	—	—	—	—	—	—	—	—	—	—	—	—	—	—	—	—	—	—	—	—	—
	京都	075	—	—	—	—	—	—	—	—	—	—	—	—	—	—	—	—	—	—	—	—	—	—	—	—	—
	大阪	06	—	—	—	—	—	—	—	—	—	—	—	—	—	—	—	—	—	—	—	—	—	—	—	—	—
	兵庫	078	—	—	—	—	—	—	—	—	—	—	—	—	—	—	—	—	—	—	—	—	—	—	—	—	—
	奈良	0742	—	—	—	—	—	—	—	—	—	—	—	—	—	—	—	—	—	—	—	—	—	—	—	—	—
和歌山	073	—	—	—	—	—	—	—	—	—	—	—	—	—	—	—	—	—	—	—	—	—	—	—	—	—	
鳥取	鳥取	0857	日本海テレビ	1 1	—	—	NHK総合	3 3	NHK教育	4 4	—	—	—	—	—	—	—	—	—	—	—	—	—	—	—	—	—
	松江	0852	日本海テレビ	30 30	—	—	—	—	—	—	—	—	NHK総合	6 6	—	—	—	—	—	—	—	—	—	—	—	—	—
	浜田	0855	—	—	NHK総合	2 2	日本海テレビ	54 54	—	—	—	—	山陰放送	5 5	—	—	—	—	—	—	—	—	—	—	—	—	—
	岡山	086	岡山放送	35 35	テレビせとうち	23 23	NHK教育	3 3	—	—	—	—	NHK総合	5 5	—	—	—	—	—	—	—	—	—	—	—	—	—
	広島	082	テレビ新広島	31 31	—	—	NHK総合	3 3	中国放送	4 4	—	—	—	—	—	—	—	—	—	—	—	—	—	—	—	—	—
山口	福山	0849	テレビ新広島	54 54	—	—	NHK教育	3 3	—	—	—	—	NHK総合	5 5	—	—	—	—	—	—	—	—	—	—	—	—	—
	山口	083	NHK教育	1 1	九州朝日	2 2	テレビQ	23 23	山口朝日	28 28	大分放送	5 5	—	—	—	—	—	—	—	—	—	—	—	—	—	—	—
	徳島	088	四国放送	1 1	テレビ大阪	19 19	NHK総合	3 3	毎日放送	4 4	テレビ和歌山	55 55	朝日放送	6 6	サンテレビ	36 36	関西テレビ	8 8	—	—	—	—	—	—	—	—	—
	香川	087	テレビせとうち	19 19	—	—	NHK教育	39 39	毎日放送	4 4	NHK総合	37 37	朝日放送	6 6	瀬戸内海放送	33 33	関西テレビ	8 8	西日本放送	9 9	—	—	—	—	—	—	—
	愛媛	089	テレビせとうち	23 23	NHK教育	2 2	広島テレビ	12 12	広島ホーム	35 35	テレビ新広島	31 31	NHK総合	6 6	愛媛朝日テレビ	25 25	あいテレビ	29 29	西日本放送	9 9	—	—	—	—	—	—	—
高知	新居浜	0897	テレビせとうち	23 23	NHK総合	2 2	広島テレビ	12 12	NHK教育	4 4	テレビ新広島	31 31	南海放送	6 6	瀬戸内海放送	33 33	あいテレビ	27 27	西日本放送	9 9	—	—	—	—	—	—	—
	高知	0888	—	—	—	—	—	—	—	—	—	—	NHK教育	6 6	—	—	—	—	—	—	—	—	—	—	—	—	
	福岡	092	九州朝日	1 1	サガテレビ	36 36	NHK総合	3 3	RKB毎日	4 4	テレビQ	19 19	NHK教育	6 6	—	—	—	—	—	—	—	—	—	—	—	—	
	北九州	093	—	—	九州朝日	2 2	福岡放送	35 35	サガテレビ	36 36	テレビQ	23 23	NHK総合	6 6	—	—	—	—	—	—	—	—	—	—	—	—	
	佐賀	0952	九州朝日	57 57	NHK教育	40 40	福岡放送	52 52	サガテレビ	36 36	テレビQ	14 14	テレビ熊本	34 34	長崎放送	5 5	RKB毎日	48 48	NHK総合	38 38	テレビ西日本	10 10	—	—	—	—	
長崎	長崎	095	NHK教育	1 1	九州朝日	57 57	NHK総合	3 3	RKB毎日	4 4	長崎放送	5 5	テレビ熊本	34 34	長崎国際	25 25	テレビ西日本	9 9	長崎文化	27 27	—	—	—	—	—	—	
	熊本	096	九州朝日	1 1	NHK教育	2 2	熊本朝日	16 16	熊本県民	22 22	長崎放送	5 5	テレビ熊本	34 34	テレビ長崎	37 37	サガテレビ	36 36	NHK総合	9 9	テレビQ	19 19	—	—	—	—	
	大分	097	九州朝日	1 1	—	—	NHK総合	3 3	RKB毎日	4 4	大分放送	5 5	南海放送	10 10	テレビ大分	36 36	福岡放送	37 37	大分朝日	24 24	テレビQ	19 19	—	—	—	—	
	宮崎	0985	南日本放送	1 1	—	—	テレビ宮崎	35 35	—	—	—	—	—	—	—	—	—	—	—	—	—	—	—	—	—	—	
	延岡	0982	—	—	NHK教育	2 2	—	—	NHK総合	4 4	—	—	—	—	宮崎放送	6 6	—	—	—	—	—	—	—	—	—	—	
鹿児島	鹿児島	099	南日本放送	1 1	テレビ熊本	34 34	NHK総合	3 3	テレビ宮崎	35 35	NHK教育	5 5	宮崎放送	10 10	鹿児島放送	32 32	熊本県民	22 22	鹿児島テレビ	38 38	熊本朝日	16 16	鹿児島読売	30 30	—	—	
	阿久根	0996	鹿児島読売	17 17	テレビ熊本	34 34	—	—	鹿児島放送	23 23	—	—	—	—	鹿児島テレビ	35 35	熊本県民	22 22	NHK総合	8 8	熊本朝日	16 16	南日本放送	10 10	熊本放送	11 11	
沖縄	那覇	098	琉球朝日	28 28	NHK総合	2 2	—	—	—	—	—	—	—	—	—	—	—	—	—	—	—	—	—	—	—	—	

### 表の見方

受信チャンネル（受信CH）  
放送局からの電波を受信するために合わせる。  
表示チャンネル（表示CH）  
テレビ画面に表示される。

放送局名	受信CH	表示CH
NHK総合	1	1

### お知らせ



受信できる局は、新たな開局などで表と異なる場合があります。  
市外局番が変更になっても、表の市外局番を入力してください。

# 故障かな！？

## テレビ放送のとき（VHF・UHF）

症状	原因と処置	ページ	症状	原因と処置	ページ
電源が入らない	電源プラグがコンセントから抜けていませんか？ リモコンで電源が入らない場合は、テレビ本体の電源が「切」になっていませんか？	7 10	色模様が出る 色が消える	他のテレビからの影響（妨害電波）を受けていませんか？ テレビの設置場所を変えると改善することもあります。	
リモコンが操作できない	電池が消耗していたり、電池の極性が違っていませんか？ リモコン受光部に、蛍光灯の光など強い照明が当たっていませんか？ 本機専用リモコンを使用していますか？ （他のリモコンでは動作しません）	7	あるチャンネルだけ映りが悪い	チャンネルの微調整は、正しいですか？	24
映像が揺れる 映像が不鮮明	アンテナやアンテナ線が劣化または破損、断線をしていませんか？ アンテナ線は正しく接続されていますか？ ビデオデッキを使用し、テレビ側で選局するときビデオデッキの「テレビ/ビデオ」切り換えは、「テレビ」側になっていますか？	26	チャンネル番号が画面から消えない	画面表示ボタンが押されていませんか？ 再度「画面表示ボタン」を押してください。 外部入力に切り換えたときは、外部信号の映像がないと消えません。	11
画像にはん点が出たり、画面が揺れる	外部（自動車や電車、高圧線、ネオン、モーター、着磁した鉄骨、鉄製の雨戸など）からの影響（妨害電波や誘導電磁波）を受けていませんか？ 一度電源を切り、設置場所を変えてみてください。		映像が不安定なとき、一瞬画面が真っ白になる	液晶を駆動するための信号が欠落したときなどに発生するもので、故障ではありません。	
映像が2重3重に見える	アンテナの方向がずれていませんか？ 山やビルからの反射電波を受けていませんか？		テレビから時々、「ピシッ」と音がする	画面や音声に異常がない場合は、室温の変化により、キャビネットがわずかに伸縮する音です。 性能その他に影響はありません。	
			チャンネルを切り換えたとき、一瞬画面が暗くなる	チャンネルを切り換えたときに発生するノイズを見えにくくするために、一瞬画面を暗くしています。	
			外部入力やゲームの画面表示が揺れる	入力を「外部入力」または「ゲーム」に切り換えたとき、映像・音声入力端子に信号が無いと起こる場合があります。	

## テレビ放送のとき (VHF・UHF)

症状	原因と処置	ページ
接続した機器の映像が出ない	各端子にプラグはしっかり差し込まれていますか？ 端子の奥までしっかり差し込んでください。	
映像が伸びたり、縮んだりして見づらい	 で「16:9」または「4:3」に切り換えてご覧ください。	11
画面の上下に映像のない部分ができる	ビデオ入力 <small>のとき</small>  で「16:9」にすると映像上下圧縮しますので、上下が無画部になります。 (画面モードが「オート」のときも映像ソフトがシネマサイズなどの場合は同様に無画部になります。)	11

### お知らせ

本機は「デモモード」機能を備えています。万一、画面に「デモモード動作中 設定をリセットします」が出たらこのモードに入ったため、次の手順でデモモードから抜けられます。

一旦、テレビ本体の電源を切る。

チャンネル設定ボタン(本体上部)を押しながら、テレビ本体の電源を「入」にし、映像が出たら離す。

万一、停電があったときは...

停電(または電源プラグがACコンセントから抜けた状態)が約7日間以上続くと「時刻」、「オンタイマー」、「オフタイマー」などが未設定の状態になります。

# How to Use Basic Operation

For more detailed instructions on the operation, points of caution, maintenance, what to do in case of malfunction, please contact the place of purchase.

## Turning ON/OFF

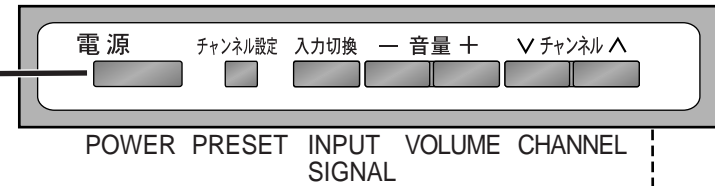

POWER PRESET INPUT VOLUME CHANNEL SIGNAL

**First, push the Power to turn on.**  
Operate your Remote control pointed to the Remote control sensor.  
(Within about 6 meters in front of the TV set.)

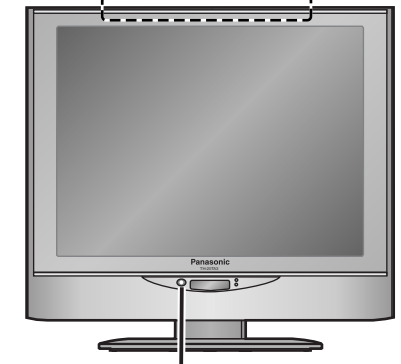

Remote control sensor

## TELEVISION

**1** Select a channel



**2** Control the sound



## Audio Selector ( Channel number )



● red : bilingual





# キャリアハンドルの使いかた

移動のときは

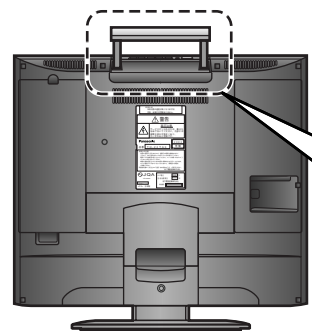

キャリアハンドルを引き上げて  
お使いください。お使いの後は、  
押し戻してください。

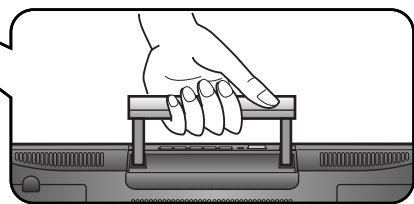

(イラスト：TH-20TA3)

# テレビスタンドの使いかた

設置するときは

見やすい角度に合わせてお使いください。

テレビスタンドは、上向きに  $15^\circ$ 、下向きに  $5^\circ$ 、左右方向に  $30^\circ$  回転します。

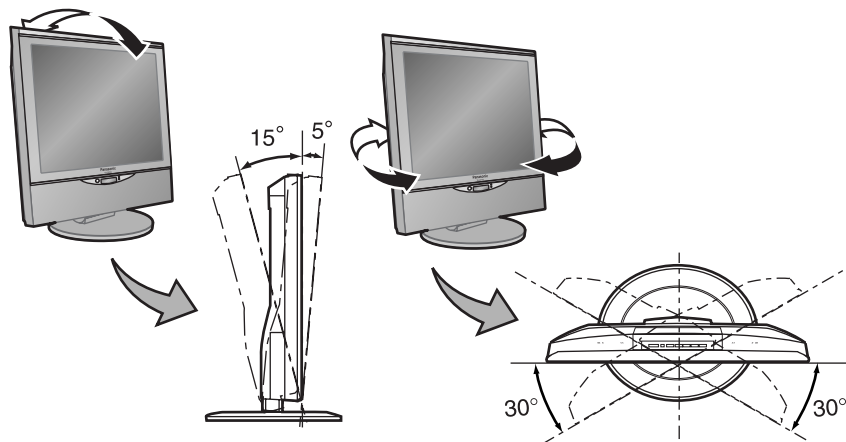

# 仕様

## テレビ本体

品番	TH-14TA3 (14V型)*	TH-17TA3 (17V型)*	TH-20TA3 (20V型)*
種類	液晶テレビ		
使用電源	AC100V 50 / 60 Hz (付属 AC アダプター使用時)		
消費電力	43W (付属 AC アダプター使用時) 本体で電源「切」時約 0.3W (付属 AC アダプター使用時) リモコンで電源「切」時約 0.8W (付属 AC アダプター使用時)	50W (付属 AC アダプター使用時) 本体で電源「切」時約 0.3W (付属 AC アダプター使用時) リモコンで電源「切」時約 1W (付属 AC アダプター使用時)	52W (付属 AC アダプター使用時) 本体で電源「切」時約 0.2W (付属 AC アダプター使用時) リモコンで電源「切」時約 1W (付属 AC アダプター使用時)
年間消費電力	54kWh / 年 (付属 AC アダプター使用時)	63 kWh / 年 (付属 AC アダプター使用時)	70 kWh / 年 (付属 AC アダプター使用時)
受信チャンネル	VHF ch1 ~ 12 / UHF ch13 ~ 62 / CATV c13 ~ c38		
音声実用最大出力	総合 6W (3W + 3W) JEITA		
スピーカー	4cm 丸型 2コ		
液晶ディスプレイ	14V型* (アスペクト比 4:3)	17V型* (アスペクト比 4:3) 画素数: 水平 640 × 垂直 480	20V型* (アスペクト比 4:3)
画面寸法	幅 28.8 cm 高さ 21.7 cm 対角 36.0 cm	幅 34.4 cm 高さ 26.2 cm 対角 43.2 cm	幅 40.8 cm 高さ 30.6 cm 対角 51.0 cm
許容動作温度	+5 ~ +35		
許容動作湿度	5% ~ 90% (結露のないこと)		
タイマー型式	クォーツ制御 24時間デジタル表示		
接続端子	NTSC関連	入力 1 ~ 2 [ S映像 : 輝度・色信号分離 (75 ) 映像 : 1V [p-p] (75 ) ] [ 音声 : 左・右 0.5V [rms] ] 出力 [ 映像 : 1V [p-p] (75 ) ] [ 音声 : 左・右 0.5V [rms] ]	
	コンポーネント (色差)ビデオ関連	入力 D2映像 Y : 1V [p-p] (75 ) Pb/Cb : 0.7V [p-p] (75 ) Pr/Cr : 0.7V [p-p] (75 ) 音声 : 左・右 0.5V [rms] 接続する機器及び映像ソースによって縦長に表示されることがあります。	
	その他	ヘッドホン/イヤホン (16 ~ 32 推奨) 1系統 接続するヘッドホン/イヤホンにより、音量・音質に差があります。	
外形寸法	横幅 36.5 cm 高さ 36.7 cm 奥行 21.5 cm (テレビスタンド含) 横幅 36.5 cm 高さ 33.1 cm 奥行 6.7 cm (本体のみ)	横幅 42.4 cm 高さ 41.8 cm 奥行 21.5 cm (テレビスタンド含) 横幅 42.4 cm 高さ 38.2 cm 奥行 6.7 cm (本体のみ)	横幅 49.4 cm 高さ 46.4 cm 奥行 25.5 cm (テレビスタンド含) 横幅 49.4 cm 高さ 42.2 cm 奥行 8.4 cm (本体のみ)
質量	約 5 kg	約 6 kg	約 8 kg
キャビネット材質	スチロール樹脂成型		
角度調整範囲 (テレビスタンド)	約 15° (上向き)、約 5° (下向き) 約 30° (左右)		

\* テレビのV型 (14V型、17V型、20V型等) は、有効画面の対角寸法を基準とした大きさの目安です。

## リモコン(品番: EUR7606KKO)

使用電源	DC3 V (単3形乾電池2コ)
質量	約140 g (乾電池含)
リモコン操作距離	約6 m 以内 (テレビ正面距離) 約3 m 以内 (受光部左右 30° 以内)

### お知らせ

年間消費電力量は省エネルギー法に準拠して、一般家庭での平均視聴時間(約4.5時間/1日)を基準に算出した、一年間に使用する電力量です。

本機の信号方式はNTSCです。他の方式は使用できません。

このテレビを使用できるのは、日本国内のみで、外国では放送方式、電源電圧が異なりますので使用できません。

(This television set is designed for use in Japan only and can not be used in any other country.)

# 設置オプション

## 壁に掛けて使うには

壁掛けの取り付け工事は、性能・安全確保のため、必ず専門の技術者に施工を依頼してください。

取扱説明書および取り外した部品類は、もとに戻される場合に必要となりますので大切に保存してください。

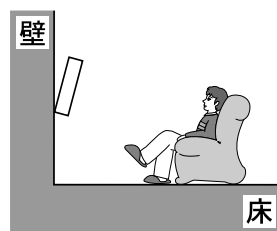

## 設置オプション(別売)の紹介(2002年10月現在)

専用壁掛け金具(品番: TY-WK15TA2)

お求めの販売店にご相談ください。

# 保証とアフターサービス

よくお読みください

修理・お取り扱い・お手入れ

などのご相談は...

まず、お買い上げの販売店へ

お申し付けください

転居や贈答品などでお困りの場合は...

修理は、サービス会社・販売会社の「修理ご相談窓口」へ！  
その他のお問い合わせは、「お客様ご相談センター」へ！

## 修理を依頼される時

36、37 ページの表に従ってご確認のあと、直らないときは、まず電源プラグを抜いて、お買い上げの販売店へご連絡ください。

保証期間中は

保証書の規定に従って、出張修理させていただきます。

保証期間を過ぎているときは

修理すれば使用できる製品については、ご希望により有料で修理させていただきます。

修理料金の仕組み

修理料金は、技術料・部品代・出張料などで構成されています。

**技術料** は、診断・故障個所の修理および部品交換・調整・修理完了時の点検などの作業にかかる費用です。

**部品代** は、修理に使用した部品および補助材料代です。

**出張料** は、お客様のご依頼により製品のある場所へ技術者を派遣する場合の費用です。

保証書（別添付）

お買い上げ日・販売店名などの記入を必ず確かめ、お買い上げの販売店からお受け取りください。よくお読みのと、保存してください。

保証期間：お買い上げ日から本体 1 年間

補修用性能部品の保有期間

当社は、このテレビの補修用性能部品を、製造打ち切り後 8 年保有しています。  
注) 補修用性能部品とは、その製品の機能を維持するために必要な部品です。

## ご連絡いただきたい内容

品名	液晶テレビ
品番	TH-20TA3 20V型 TH-17TA3 17V型 TH-14TA3 14V型
お買い上げ日	年 月 日
故障の状況	できるだけ具体的に
販売店名	☎( ) -

## 使いかた・お買い物などのご相談

ナショナル/パナソニック  
お客様ご相談センター

365日/受付9時~20時

電話 フリーダイヤル ☎0120-878-365 パナは 365日

■携帯電話・PHSでのご利用は... 06-6907-1187

FAX フリーダイヤル ☎0120-878-236

Help desk for foreign residents in Japan  
〈外国人/海外仕様商品(観光客商品他)等〉  
ご相談窓口

Tokyo (03) 3256-5444 Osaka (06) 6645-8787  
Open: 9:00 - 17:30  
(closed on Saturdays/Sundays/national holidays)

# さくいん

用語

説明ページ

あ	アラーム	18
	イヤホン	9
	映像メニュー	14
	オート設定	22
	オフタイマー	21
	音声切換	15
	音声の調整	15
	音声メニュー	15
	オンタイマー	17
か	画質の調整	14
	画面表示	11
	クイックタイマー	19
さ	市外局番	22、34、35
	時刻設定	16
	消音	15
	消費電力	40
	その他の設定	20
た	チャンネル設定	22
は	微調整	24
	ヘッドホン	9
ま	マニュアル設定	22
	無信号自動オフ	20
	無操作自動オフ	20
他	BSチューナー	27
	BSデコーダー	27
	BSデジタルチューナー	28
	CATV	27
	CSチューナー	27
	St.GIGA	27
	WOWOW	27

必要なとき

## ナショナル/パナソニック 修理ご相談窓口

### 修理に関するご相談

ナショナル/パナソニック  
修理ご相談窓口

ナビダイヤル(全国共通番号)

 **0570-087-087**

- お客様がおかけになった場所から最寄りの修理ご相談窓口につながります。呼出音の前にNTTより通話料金の目安をお知らせします。
- 携帯電話・PHS等からは最寄りの修理ご相談窓口へ直接おかけください。

### 首都圏地区

栃木 宇都宮市御幸町 194-20 ☎(028)689-2555	千葉 千葉市中央区 星久喜町172 ☎(043)208-6011
群馬 高崎市大沢町229-1 ☎(027)352-1109	東京 東京都世田谷区宮坂 2丁目26-17 ☎(03)5477-9780
水戸 水戸市柳河町309-2 ☎(029)225-0249	山梨 甲府市下飯田2丁目 1-27 ☎(055)222-5171
つくば つくば市花畑2丁目 8-1 ☎(0298)64-8756	神奈川 横浜市港南区日野 5丁目3-16 ☎(045)847-9720
埼玉 桶川市赤堀2丁目 4-2 ☎(048)728-8960	新潟 新潟市東明1丁目 8-14 ☎(025)286-0171

### 中国地区

鳥取 鳥取市安長295-1 ☎(0857)26-9695	浜田 浜田市下府町327-93 ☎(0855)22-6629
米子 米子市米原4丁目 2-33 ☎(0859)34-2129	岡山 岡山県都窪郡早島町 矢尾807 ☎(086)292-1162
松江 松江市平成町 182番地14 ☎(0852)23-1128	広島 広島市西区南観音 8丁目13-20 ☎(082)295-5011
出雲 出雲市渡橋町416 ☎(0853)21-3133	山口 山口市鑄銭司字 鑄銭司団地北447-23 ☎(083)986-4050

### 四国地区

香川 高松市勅使町152-2 ☎(087)868-9477	高知 南国市岡豊町中島 331-1 ☎(088)866-3142
徳島 徳島県板野郡北島町 鯛浜字かや108 ☎(088)698-1125	愛媛 松山市土居田町 750-2 ☎(089)971-2144

### 九州地区

福岡 春日市春日公園 3丁目48 ☎(092)593-9036	宮崎 宮崎県宮崎郡清武町 下加納366-2 ☎(0985)85-6530
佐賀 佐賀市本庄町大字 本庄896-2 ☎(0952)26-9151	熊本 熊本市健軍本町12-3 ☎(096)367-6067
長崎 長崎市東町1949-1 ☎(095)830-1658	天草 本渡市港町18-11 ☎(0969)22-3125
大分 大分市萩原4丁目 8-35 ☎(097)556-3815	鹿児島 鹿児島市与次郎 1丁目5-33 ☎(099)250-5657
	大島 名瀬市長浜町10-1 ☎(0997)53-5101

### 沖縄地区

沖縄 浦添市城間4丁目23-11 ☎(098)877-1207
------------------------------------

所在地、電話番号が変更になることがありますので、あらかじめご了承ください。 0602

### 中部地区

石川 石川県石川郡野々町 稲荷3丁目80 ☎(076)294-2683	名古屋 名古屋市瑞穂区 塩入町8-10 ☎(052)819-0225
富山 富山市寺島1298 ☎(076)432-8705	岡崎 岡崎市岡町南久保28 ☎(0564)55-5719
福井 福井市開発4丁目 112 ☎(0776)54-5606	岐阜 岐阜県本巣郡北方町 高屋太子2丁目30 ☎(058)323-6010
長野 松本市大字笹賀 7600-7 ☎(0263)86-9209	高山 高山市花岡町3丁目 82 ☎(0577)33-0613
静岡 静岡市西島765 ☎(054)287-9000	三重 久居市森町字北谷 1920-3 ☎(059)255-1380

### 近畿地区

滋賀 守山市勝部6丁目 2-1 ☎(077)582-5021	奈良 大和郡山市椎木町 404-2 ☎(0743)59-2770
京都 京都市伏見区竹田 中川原町71-4 ☎(075)672-9636	和歌山 和歌山市中島499-1 ☎(073)475-2984
大阪 大阪市北区本庄西 1丁目1-7 ☎(06)6359-6225	兵庫 神戸市中央区 琴ノ緒町3丁目2-6 ☎(078)272-6645

## ナショナル/パナソニック 修理ご相談窓口

### 北海道地区

札幌 札幌市厚別区厚別南 2丁目17-7 ☎(011)894-1251	帯広 帯広市西19条南 1丁目7-11 ☎(0155)33-8477
旭川 旭川市2条通21丁目 左1号 ☎(0166)31-6151	函館 函館市西桔梗 589番地241(函館 流通卸センター内) ☎(0138)48-6631

### 東北地区

青森 青森市第二問屋町 3-7-10 ☎(017)739-9712	宮城 仙台市宮城野区扇町 7-4-18 ☎(022)387-1117
秋田 秋田市御所野湯本 2丁目1-2 ☎(018)826-1600	山形 山形市流通センター 3丁目12-2 ☎(023)641-8100
岩手 盛岡市羽場13地割 30-3 ☎(019)639-5120	福島 福島県安達郡本宮町 字南/内65 ☎(0243)34-1301

<b>愛情点検</b>	<b>長年ご使用のテレビの点検を！</b> <small>テレビセットを長期ご使用になりますと、内部の油煙、スス、ホコリ等の堆積によって故障する場合があります。</small>	
	<p>このような症状はありませんか</p> <p>電源スイッチを入れても映像や音が出ない。 映像が連続してチラついたりユレたりする。 ジージー・パチパチと異常な音がする。 変なおいがしたり、煙が出たりする。 電源スイッチを切っても、映像や音が消えない。 内部に水や異物が入った。</p>	<p>ご使用中止</p> <p>故障や事故防止のため、電源を切り、コンセントから電源プラグを抜いて、かならず販売店にご相談ください。</p>

ちょっとした  
心づかいで  
テレビの安全

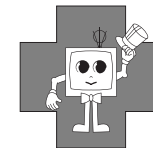

<b>便利メモ</b> おぼえのため記入 されると便利です。	お買い上げ日	年 月 日	品番	
	販売店名	☎ ( ) -	お客様ご相談窓口 ☎ ( ) -	

松下電器産業株式会社 テレビシステムプロダクツ事業部

〒567-0026 大阪府茨木市松下町1番1号