

Panasonic

液晶テレビ 取扱説明書

品番 TH-20LA1
(20V型)

品番 TH-17LA1
(17V型)



(写真: TH-20LA1)



保証書別添付

この取扱説明書と保証書をよくお読みのうえ、正しくお使いください。そのあと保存し、必要なときにお読みください。

この取扱説明書は、TH-20LA1(20V型)、TH-17LA1(17V型)と共用です。

保証書は、「お買い上げ日・販売店名」などの記入を必ず確かめ、販売店からお受け取りください。

製造番号は、安全確保上重要なものです。

お買い上げの際は、製品本体と保証書の製造番号をお確かめください。

上手に使うって上手に節電

このたびは、パナソニック液晶テレビをお買い上げいただき、まことにありがとうございました。

この説明書をよくお読みのうえ、正しくお使いください。ご使用のまえに、4～6ページの安全上のご注意を必ずお読みください。

付属品

()は個数です。

リモコン (1)



単3形乾電池 (2)

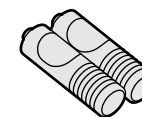

電源コード (1)

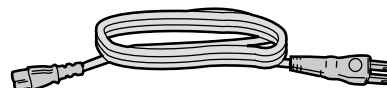

ACアダプター (1)

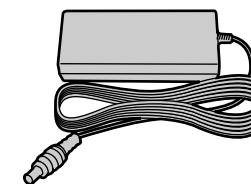

(イラスト：TH-20LA1用)

F型接栓 (1)

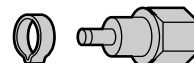

< 4C用 >

イヤホンやヘッドホン、ビデオ機器との接続コード類は別売りです。

もくじ

安全上のご注意	4	ご使用前に
お使いになる前に	7	
すぐ使いたいとき	テレビを見る ビデオやDVDを楽しむ 放送内容などを知りたいとき 8 映像サイズを変えて見る メニュー画面について 9	すぐ使いたい
テレビを使いこなす	映像 映像メニュー / 調整 10 音声 音声を聞き取りやすく / 臨場感のある音声に 11 音声を消す / 音声の切換え 設定 放送終了で自動電源オフ / 無操作で自動電源オフ / 自然な映像で楽しむ 12 ビデオ入力の画面サイズ自動切換え / 525p 信号を入力する ビデオ入力時の表示を書き換える / オフタイマー 13	もっと使いこなす
受信チャンネルの設定	14	必要なとき
その他	アンテナ線の接続 18	
	他の機器と接続したいとき 20	
	ケーブルカバーの着脱 / アンテナカバーの着脱 23	
	快適にお使いいただくために 24	
	市外局番チャンネル一覧表 26	
	故障かな！？ 28	
	How to Use 30	
	キャリアハンドルの使いかた / テレビスタンドの使いかた 31	
	仕様 32	
	設置オプション 33	
	保証とアフターサービス 34	
	さくいん 35	

安全上のご注意

必ずお守りください

お使いになる人や他の人への危害、物的損害を未然に防止するため、必ずお守りいただきたいことを、次のように説明しています。

表示内容を無視して誤った使い方をしたときに生じる危害や物的損害の程度を、次の表示で区分し、説明しています。

 **警告** この表示の欄は、「死亡または重傷を負うことが想定される危害の程度」です。

 **注意** この表示の欄は、「傷害を負うことが想定されるか、または物的損害の発生が想定される危害・損害の程度」です。

お守りいただきたい内容の種類を、次の絵表示で区分し、説明しています。
(下記は絵表示の一例です。)

 このような絵表示は、気をつけていただきたい「注意」内容です。

 このような絵表示は、しては
いけない「禁止」内容です。

 このような絵表示は、必ず実行し
ていただきたい「指示」内容です。

警告

異常が発生したときはすぐに使用をやめてください。

そのまま使用すると火災・感電の原因となりますので、すぐに電源スイッチを切り、電源プラグをコンセントから抜いて販売店に修理をご依頼ください。

故障（画面が映らない、音が出ないなど）や煙が出ている、へんな臭いや音がしたら電源プラグを抜く！

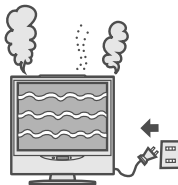

内部に異物や水などが入ったり、テレビを落としたり、キャビネットが破損したら、電源プラグを抜く！



電源プラグを抜く

煙が出なくなるのを確認して修理を販売店にご依頼ください。お客様による修理は危険ですから、おやめください。



電源プラグを抜く

警告

電源コードについて

ACアダプターの電源コードや電源プラグを破損するようなことはしないでください



禁止

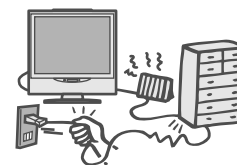

傷つけたり、加工したり、重いものをのせたり、加熱したり、熱器具に近づけたり、無理に曲げたり、ねじったり、引っばったりすると芯線の露出、ショート、断線により火災・感電の原因となります。

電源コードやプラグの修理は、販売店にご依頼ください。

電源プラグにほこりがたまらないよう、定期的に掃除をしてください



湿気などで絶縁不良になり火災・感電の原因となります。電源プラグを抜き、乾いた布でふいてください。

ぬれた手で電源プラグを抜き差ししないでください



ぬれ手禁止



感電の原因となります。

電源プラグは根元まで確実に差し込んでください



差し込みが不完全ですと感電や、発熱による火災の原因となります。

傷んだプラグ・ゆるんだコンセントは使用しないでください。

コンセントや配線器具の定格を超える使い方や、交流100V以外では使用しないでください



禁止

たこ足配線等で、定格を超えると、発熱により火災の原因となります。

警告

風呂場、シャワー室では使用しないでください



水場使用禁止

火災・感電の原因となります。

ぬらしたりしないでください



水ぬれ禁止

火災・感電の原因となります。

近くに水などの入った容器を置かないでください



水ぬれ禁止

水がこぼれたり、中に入った場合、火災・感電の原因となります。

(花びん、植木鉢、コップ、化粧品、薬品や水などの入った容器)

裏ぶた、キャビネット、カバーを外したり、改造しないでください

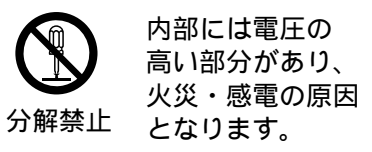

分解禁止

高圧注意
 サービスマン以外の方は、裏ぶたをあけないでください。内部には高電圧部分が多くあり、万一さわると危険です。

「本体に表示した事項」

内部の点検・調整・修理は販売店にご依頼ください。

異物を入れないでください



禁止

通風孔などから内部に金属類や燃えやすいものなどを差し込んだり、落とし込んだりしないでください。

火災・感電の原因となります。

特にお子様にはご注意ください。

雷が鳴りだしたらアンテナ線やテレビには触れないでください



接触禁止

感電の原因となります。

不安定な場所に置かないでください



禁止

ぐらついた台の上や傾いた所など倒れたり、落ちたりして、けがの原因となります。

壁かけ工事は、工事専門業者にご依頼ください

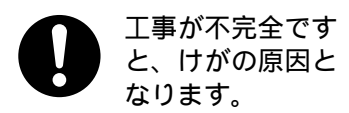

指定の取り付け金具をご使用ください。

注意

テレビの通風孔をふさがないでください



禁止

内部に熱がこもり、火災や故障の原因となることがありますので次の点にご注意ください。

壁から10 cm 以上の間隔をおいて据えつけてください。押し入れ、本箱など風通しの悪い狭い所に押し込まないでください。テーブルクロスを掛けたり、じゅうたんや、布団の上に置かないでください。あお向けや横倒し、逆さまにしないでください。

液晶パネルは、ガラスでできていますので、強い力や衝撃を加えないでください

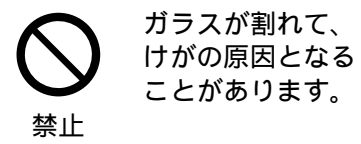

禁止

持ち運ぶときは、衝撃を与えないでください

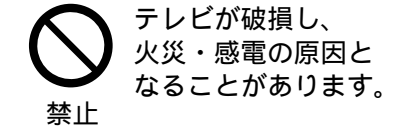

禁止

テレビが破損し、火災・感電の原因となることがあります。

湿気やほこりの多い所、油煙や湯気が当たるような所に置かないでください

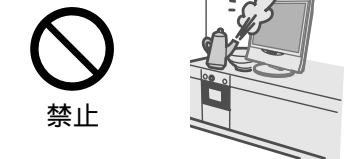

禁止

調理台や加湿器のそばなど火災・感電の原因となります。

ヘッドホンを使用するときは、音量を上げすぎないでください

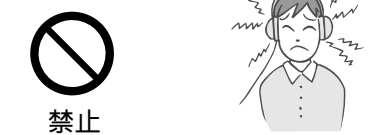

禁止

耳を刺激する大きな音量では聴力に悪い影響を与える原因となることがあります。

安全上のご注意

必ずお守りください



注意

付属の AC アダプターと電源コード以外は使用しないでください



発火・発煙・発熱の原因となることがあります。

禁止

電源プラグを抜くときは、プラグを持って抜いてください

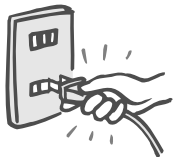

コードを引っばったり、はさみやペンチで切ったりしないでください。コードが傷つき、火災・感電の原因となることがあります。

長期間ご使用にならないときは電源プラグをコンセントから抜いてください



電源プラグを抜く



電源プラグにほこりがたまり火災・感電の原因となることがあります。

移動させる場合は、接続線ははずしてください



コードやテレビが損傷し、火災・感電の原因となることがあります。

電源プラグやアンテナ線、機器間の接続線ははずしたことを確認のうえ、行ってください。
テレビに衝撃を与えないでください。

電池を入れるときには、極性表示(プラス ⊕ と マイナス ⊖ の向き)に注意してください

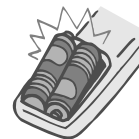

機器の表示通り正しく入れてください。
間違えますと電池の破裂、液もれにより、火災・けがや周囲を汚損する原因となることがあります。

新しい電池と古い電池を混ぜたり、指定以外の電池を使用しないでください



禁止

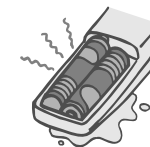

間違えますと電池の破裂、液もれにより、火災・けがや周囲を汚損する原因となることがあります。

お手入れについて

1年に一度は内部の掃除を販売店にご依頼ください



内部にほこりがたまったまま、長い間掃除をしないと火災や故障の原因となることがあります。
湿気の多くなる梅雨期の前に行うと、より効果的です。
なお、内部掃除費用については販売店にご相談ください。

お手入れの際は、安全のため電源プラグをコンセントから抜いてください



電源プラグを抜く



感電の原因となることがあります。

アンテナについて

アンテナ工事には技術と経験が必要です



販売店にご相談ください。

送配電線から離れた場所に設置してください。
アンテナが倒れた場合、感電の原因となることがあります。

お使いになる前に

- 1** アンテナは接続されていますか
(23 ページ)

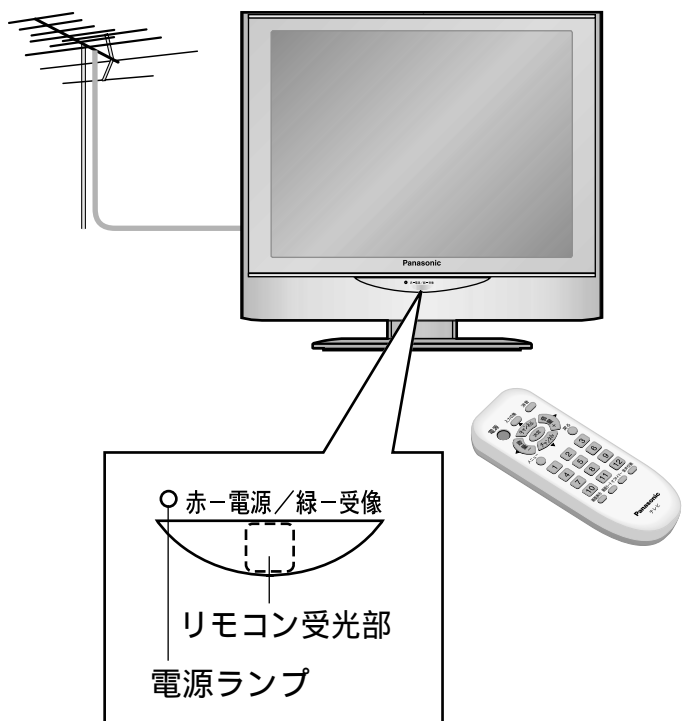

- 4** 受信チャンネルは合っていますか
(14 ページ)

- 5** ビデオなどは正しく接続されていますか
(20 ページ)

- 2** AC アダプターは接続されていますか

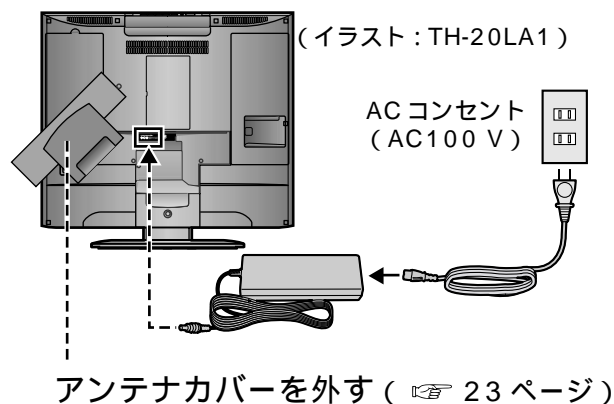

- 3** リモコンに電池は入っていますか

電池の入れかた



背面端子
ケーブルカバーを外す (23 ページ)

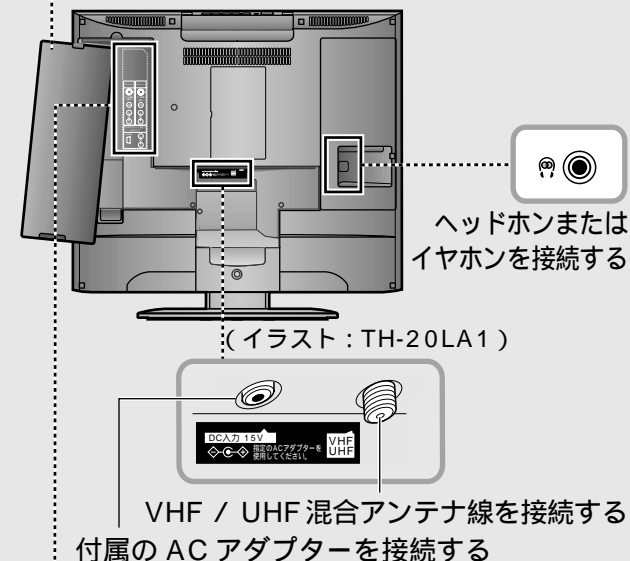

ビデオ入力1、ビデオ入力2
ビデオデッキなどの映像機器を接続します。「S1 映像」と「映像」端子は「S1 映像」が優先します。(同時接続時) S1 映像端子の機能は S 映像にも対応します。
音声コードも同時に接続してください。

コンポーネント (色差) ビデオ入力
BS デジタルチューナー (20 ページ) や DVD プレーヤー (21 ページ) など D1 映像、D2 映像のいずれかの出力端子のある映像機器を接続します。
{ D2 映像端子は 525p (480p) 525i (480i) の各信号に対応しています。

お願い 本機の電源入力端子には極性統一形 (JEITA 規格) のジャックを使用しています。安全および性能維持のため、必ず、当社指定の電源コードと AC アダプター (TH-20LA1 用品番 : NOJEHK000002、TH-17LA1 用品番 : NOJZHK000005) をご使用ください。

すぐ使いたいとき

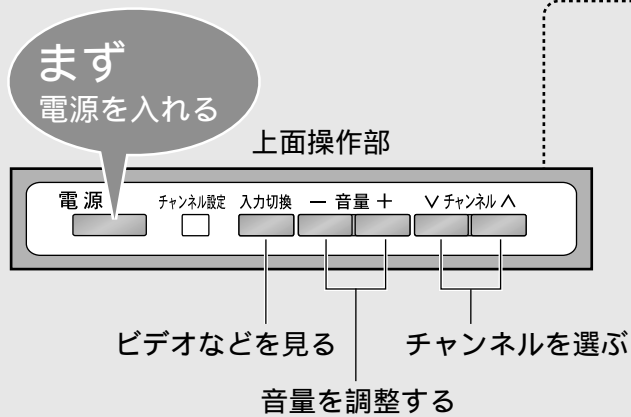

テレビをつける

テレビ本体の電源「入」(電源ランプが赤色)の状態
電源
●を押す(電源ランプが緑色に変わる)

テレビを見る

1 [1] ~ [12] または で
チャンネルを選ぶ

2 で、音量を調整する

電源を切っても、チャンネルと音量は記憶されます。

本体の操作は、リモコンと同じ名称のボタンを操作する。
(「電源」、「入力切換」、「音量」、「チャンネル」の各ボタン)

ビデオやDVDを楽しむ

接続のしかた... (☞ 20 ~ 23 ページ)

入力切換 ●を押し、見たい画面にする

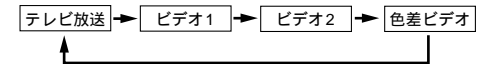

ビデオ表示の書き換えをした表示が
出ます。(☞ 13 ページ)

本体の でも、切り換わります。



放送内容などを知りたいとき

画面表示 ●を押すと

以下の内容が表示されます。

数回押すと、消えます。

画面モード

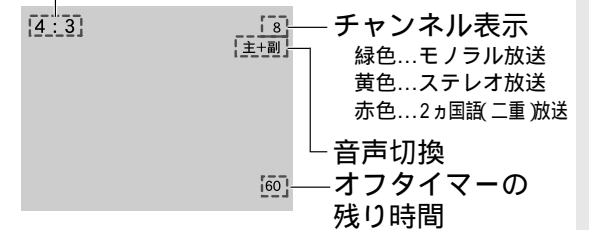

リモコンは本機正面に向けて操作してください。(最大6m以内)

映像サイズを変えて見る（画面モード）

画面モード を押すごとに→の順に切り換わります。

「オート」にすると映像の状態を検知し、最適な映像(画面 A または B)に切り換えます。

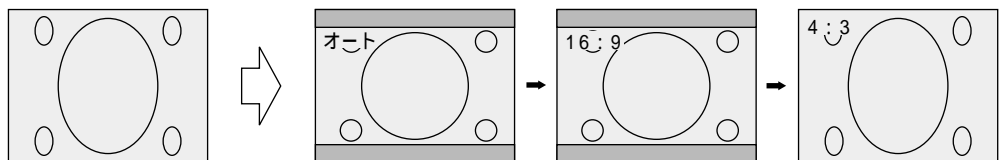

縦に伸びた映像の場合
(S1、D2 映像からの入力)

自動で16:9の映像 (画面 A) ↑
16:9の映像に固定
4:3の映像に固定

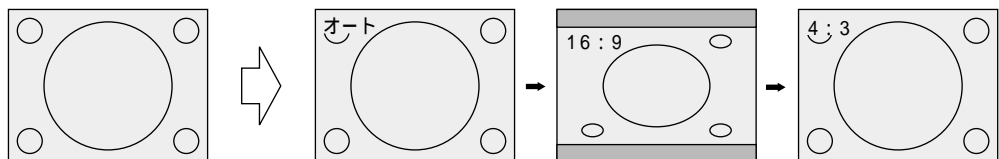

通常の4:3の映像の場合
(ビデオ入力)

自動で4:3の映像 (画面 B) ↑
16:9の映像に固定
4:3の映像に固定

お知らせ

「オート」でご覧のとき、伸びたり縮んだりして見づらいときは「16:9」または「4:3」の固定した画面でご覧ください。「オート」表示は外部入力のみ)画面モードは入力を切り換えたり電源を切っても記憶しています。地上放送(VHF/UHF)は「4:3」のままです。

お知らせ

このテレビは、各種の画面モード切り換え機能を備えています。ビデオやDVDソフト等の映像比率と異なるモードを選択されると、オリジナルの映像とは見え方に差が出ます。この点にご留意の上、画面モードをお選びください。テレビを営利目的、または公衆に視聴させることを目的として、喫茶店、ホテル等において、画面モード切り換え機能(16:9)を利用して、画面の圧縮等を行いますと、著作権法上で保護されている作者の権利を侵害する恐れがありますので、ご注意願います。ワイド映像でない従来(通常)の4:3の映像を16:9のモードでご覧になると、変形して見えます。制作者の意図を尊重したオリジナルな映像は、4:3モードでご覧になれます。

メニュー画面について



メニュー を押すとメニュー画面が出ます。

画面で確認しながら設定や調整ができます。もう一度押すと表示が消えます。 で設定したいメニュー(「調整」「初期設定」)を選びます。

を押して設定したい項目を選び、 を押します。

1つ前の画面に戻りたいときは を押します。

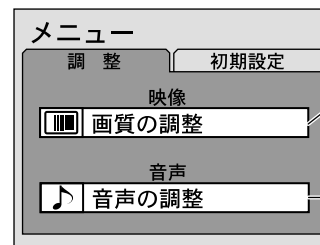

「調整」メニュー

映像、色の濃淡や明暗を調整するとき (10 ページ)

音声やバランスなどを調整するとき (11 ページ)

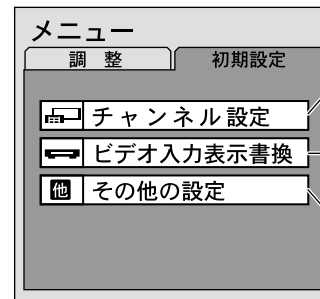

「初期設定」メニュー

受信チャンネルを設定するとき (14 ページ)

接続機器に合わせた表示の設定 (13 ページ)

テレビの使用環境に関する各種設定をするとき (12 ページ)





テレビを使いこなす

映像

画質の設定



映像を見やすくするために、あらかじめ設定が必要な機能を紹介します。

設定画面を出す

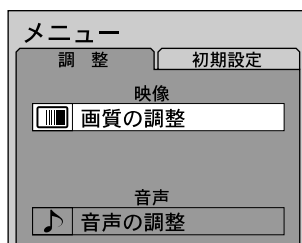
- 1  を押し、 で「調整」メニューを出し、 で **画質の調整** を選び、 を押す



設定する

- 2  で **映像メニュー** を選び、 で設定する

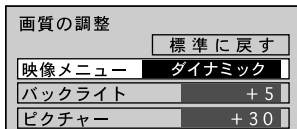



スタンダード
標準の明るさの画面。
シネマ
少し暗い画面。
(映画を見るときにお勧めです)
ダイナミック
明暗がはっきりした
メリハリのある画面。



お知らせ

映像メニューは、テレビ、ビデオ入力1、2、コンポーネント(色差)ビデオ入力ごとに記憶します。電源を切っても記憶されています。

標準に戻すには

 で「標準に戻す」を選び、 を押す。

さらに、お好みに合わせて調整するには

 で項目を選び、 で調整する

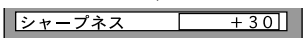

調整中は、画面が変わります。

 例) シャープネスの調整中

調整のポイント

- バックライト**
お好みに合わせて見やすい明るさに。
- ピクチャー**
部屋の明るさに合わせた、濃淡、明るさに。
- 黒レベル**
夜の画面や髪の毛などを見やすく。
- 色の濃さ**
やや、うすめの色に。
- 色あい**
肌色をきれいに。
- シャープネス**
シャープな映像に。
- 液晶AI**
メリハリのある映像に。

終了する

- 3 設定したら  を押す

音声

音声の設定

聞きやすい音にするための機能を紹介します。

設定画面を出す

- 1 **メニュー** を押し、**音量+** で「調整」メニューを出し、**チャンネル** で **音声の調整** を選び、**決定** を押す

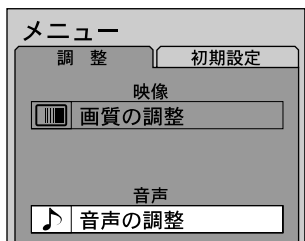

設定する

- 2 **チャンネル** で **音声メニュー** を選び、**音量+** で設定する



オート
大きい音、小さい音を聞きやすい音に自動調整。
スタンダード
送られてくるそのままの音。
ダイナミック
メリハリ感を強調した音。
快聴
高音部分（4 kHz 付近）を強調。
（聞きとりにくくなられた高齢の方におすすめです）また、「オート」と同様に自動調整します。
（音量ボタンで調整した数字はそのまま）

標準に戻すには **チャンネル** で「標準に戻す」を選び、**決定** を押す。

さらに、お好みに合わせて調整するには

- チャンネル** で項目を選び、**音量+** で調整する

バス	+5
トレブル	+3
バランス	0
サラウンド	オフ

調整中は、画面が変わります。

例) トレブルの調整中 **トレブル**

調整のポイント

- バス** 低音調整。
- トレブル** 高音調整。
- バランス** 左右音量調整。
- サラウンド** 臨場感を楽しむとき。

ステレオ音声または、**サラウンド** **ワイド** ↔ **サラウンド** **オフ**

モノラル音声のとき **サラウンド** **モノラル** ↔ **サラウンド** **オフ**

お知らせ

音声メニューの設定は記憶しますが、テレビ、ビデオ入力に切り換えても同じメニューです。（調整・設定内容は記憶）

一時的に音を消したい

消音 を押す

画面に「消音」の文字が出て、音が消えます。

解除するには

再度 **消音** または **音量+** を押す

電源を切ると解除されます。

音声を切り換えたい

音声切換 を押すごとに、切り換わる

2カ国語（二重）放送のとき

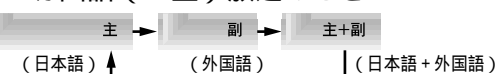

ステレオ放送のとき

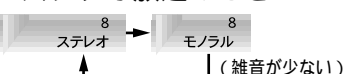

電源を「切」「入」すると「主」に戻ります。放送によっては「主」で原語を、「副」で日本語を送る場合があります。外部入力時は、接続機器側で切り換えてください。

テレビを使いこなす

設定

その他の設定

より便利にテレビを見るための機能を紹介します。

設定画面を出す

- 1 **メニュー** を押し、**音量+** で **初期設定** を選んで、**チャンネル** で **その他の設定** を選び、**決定** を押す

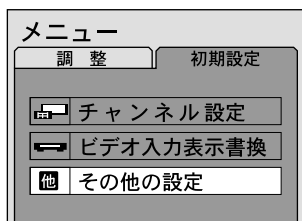

設定する

- 2 **チャンネル** で項目を選び、**音量+** で設定する



設定は電源を切っても記憶されています。

終了する

- 3 設定したら **メニュー** を押す

こんなことがしたい

放送が終わったとき、自動的に電源を切りたい

操作しないとき、自動的に電源を切りたい

ビデオなどの映像が不自然に見えるとき

ビデオ入力の画面サイズを自動で切り換える

525p (順次走査) 信号を入力する場合

項目

設定

無信号自動オフ

入

テレビ放送終了後、約 10 分間電波が来ないと自動的に電源が切れます。ビデオ入力時も働きますが、ビデオ映像がブルーバックのときは働きません。

無操作自動オフ

入

約 3 時間何も操作しないと、自動的に電源が切れます。

3次元Y/C

オン

色差ビデオの時は、切り換わりません。

ID-1 検出

オン

ビデオ入力 1、2、色差ビデオ入力の映像信号に「ID-1 (画面識別信号)」が入っていると、画面サイズが「16:9」または「4:3」に自動的に切り換わります。画面モード (9 ページ) は「オート」にしておいてください。

525p 色マトリックス

2

信号がハイビジョン方式 (HD) の場合のみ 2 にします。525p 色マトリックスは、コンポーネント (色差) ビデオ入力 (D2 映像端子) に接続した機器の出力が 525p (480p) 方式の場合、接続する機器の映像の色が自然な色あいになる側に設定してください。

設定

ビデオ入力表示書換

オフタイマー

接続した機器の表示をしたいときはビデオ機器の種類別に表示区分ができます。ビデオ入力表示書換

設定画面を出す

- 1 **メニュー** を押し、**音量+** で **初期設定** を選んで、**チャンネル** で **ビデオ入力表示書換** を選び、**決定** を押す

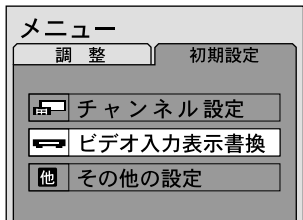

設定する

- 2 **チャンネル** で **ビデオ1**、**ビデオ2**、または **色差ビデオ** を選び、**音量+** を押して、書き換える

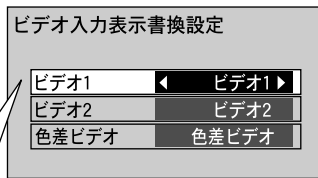

例

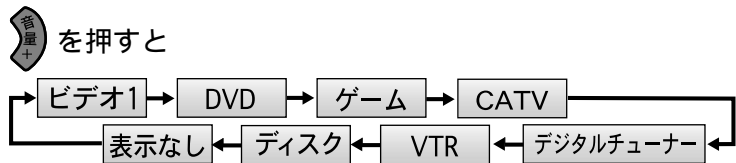

の順に変化します。**音量-** を押すと逆の順に変化します。
DVD/ デジタルチューナーは、デジタル映像に適した画質に自動的に設定されます。

終了する

- 3 設定したら **メニュー** を押し

タイマーで電源を切りたい オフタイマー

オフタイマー を数回押し、時間を選ぶ。

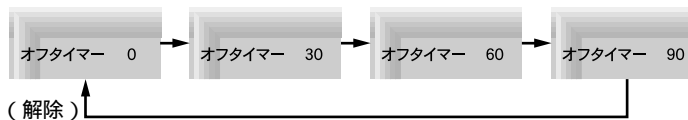

「0」表示にするとオフタイマーは解除します。

3分前になると、「オフタイマー 3」、2分前になると、「オフタイマー 2」、1分前になると、「オフタイマー 1」と時間が点滅表示します。点滅表示の後、自動的に電源が切れます。

お知らせ 残り時間を知りたいときは、**オフタイマー** または **画面表示** を押します。

オフタイマー中に停電などで電源が切れたとき、停電から回復後にオフタイマーは解除され、リモコンで電源を切った状態になります。

もっと使いこなす

受信チャンネルの設定

VHF(1~12)は、工場出荷時に設定済み(☞ 16 ページ)です。
したがって、次の場合に設定してください。

UHF 放送が受信できる地域。
CATV や地域共聴、マンションなどで共聴受信でチャンネルが変換されていて、ご希望のチャンネルが受信できない場合。
転宅(引っ越し)でチャンネルが異なる場合。

設定の方法は次の3種類があります

「市外局番オート」設定
お住まいの地域の市外局番を入力することで受信可能なチャンネル(☞ 26 ~ 27 ページ)を自動的に設定します。

電波の状態によっては、きれいに受信できるチャンネルを飛ばしたり、ノイズ画面のチャンネルを設定することがあります。(オート設定例 ☞ 16 ページ) そのときは、マニュアルで登録や削除を行ってください。

「オート」設定
受信できる局を順番に調べながら順次各チャンネルを記憶します。お住まいの地域の「市外局番」と「実際に受信できる局」が一致しない場合に便利です。

「マニュアル」設定
1局ずつ、自由に設定できます。
「オート」設定または「市外局番オート」設定で設定後、不要な局が設定されたとき、この設定で取り消しができます。

設定画面を出す

- 1 **メニュー** を押し、**初期設定** を選んで、**チャンネルの設定** を選び、**決定** を3秒間押す

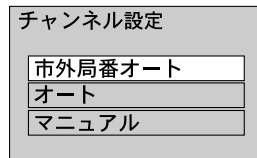
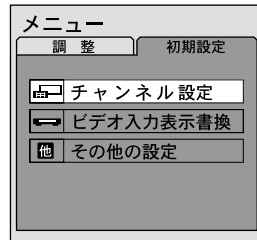

受信チャンネルを合わせる

- 2 **市外局番オート** を選ぶ
- 3 **決定** を押してから、各桁を選び、**チャンネル** で市外局番を入力する

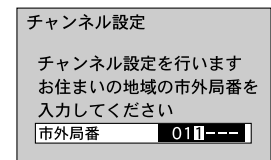
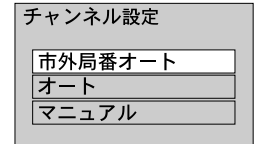

「0000」と入力すると工場出荷時に戻ります。

- 2 **オート** を選ぶ
- 3 **決定** を押して開始する

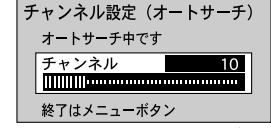
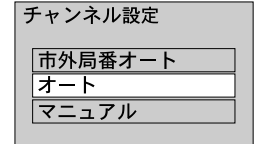

VHF/UHF 放送(1 ~ 62ch)、CATV(C13 ~ C39)の順に放送の有無をオートサーチします。

オートサーチ中に **決定** を押し、**メニュー** を押し、**決定** を押し、約2分間オートサーチし、終わったら一覧を表示します。

- 2 **マニュアル** を選ぶ
- 3 **決定** を押してから、**チャンネル** で「リモコン」の番号を選ぶ

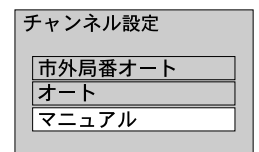

チャンネル設定 (マニュアル) 1/7ページ

リモコン	チャンネル	表示
1	1	1
2	2	2
3	3	3
4	4	4
5	5	5

設定する

4

決定 を押す

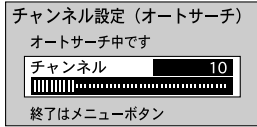

チャンネル を押して
各チャンネルの映り具合を
順に確認する

リモコン	チャンネル	表示
1	1	1
2	2	2
3	3	3
4	4	4
5	5	5

変更したい部分があるときは、「マニュアル」設定の2～4の手順で設定してください。

5

設定したら
メニュー を押す
「初期設定」メニュー画面に戻ります。

メニュー
再度 を押すと
通常画面に戻ります。

4

チャンネル を押して
各チャンネルの映り具合を
順に確認する

リモコン	チャンネル	表示
1	1	1
2	2	2
3	3	3
4	4	4
5	5	5

変更したい部分があるときは、「マニュアル」設定の2～4の手順で設定してください。

5

設定したら
メニュー を押す
「初期設定」メニュー画面に戻ります。

メニュー
再度 を押すと
通常画面に戻ります。

本体ボタンでの操作

上面操作部

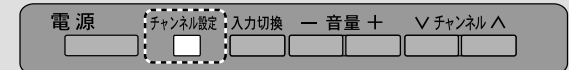

「チャンネル設定」ボタンを3秒以上押すとメニューの「初期設定」画面になります。画面中で案内のボタンで設定してください。

4

音量 で項目を選び、
チャンネル で設定する

リモコン	チャンネル	表示
1	1	1
2	2	2
3	19	19
4	4	4
5	5	5

「表示」を0にするとチャンネル で選局したときにスキップします。(ノイズ画面を表示しません) 「リモコン」の「予備-1～23」に設定したチャンネルはチャンネル でご覧になります。

リモコンボタン	チャンネル(受信)	表示
「1～12」	「1～62」	「1～99」
「予備-1～予備-23」	「C13～C39」	「C13～C39」
		VTR
		「VTR1～VTR9」
		「BS-1～BS-15」
		なし
		スキップ0

「BS」も表示しますが、BSチューナーは搭載していません。

設定内容を
変更したいときは

音量 で項目を選び、
チャンネル で変更する。

微調整するには
(16 ページ)

5

設定したら
メニュー を押す
「初期設定」メニュー画面に戻ります。

メニュー
再度 を押すと
通常画面に戻ります。

受信チャンネルの設定 つづき

お知らせ

CATV放送を受信するには、CATV放送会社との契約が必要です。(P. 19 ページ)

チャンネル微調整

映りが悪いときは微調整を！

「チャンネル設定 (マニュアル)」画面 (P. 14 ページ「マニュアル」設定の手順3) にして

チャンネル設定 (マニュアル) 1/7ページ

リモコン	チャンネル	表示
1	1	1
2	2	2
3	3	3
4	4	4
5	5	5

メニュー

● を約3秒間押して、「微調整」画面にする。



チャンネル を押して、もっとも見やすい映像のところまで手を離す。



終わったら ● を押す。

市外局番オート設定例

自動的に「市外局番チャンネル一覧表」(P. 26 ~ 27 ページ) のチャンネルを設定し、実際に受信できるか調べます。

受信できないチャンネルは飛ばし、一覧表にない放送局が新たに受信できたときは空チャンネルに追加設定します。

例 大阪府 (06) で設定した場合

京都テレビが受信できず、新たにNHK教育(26チャンネル) が受信できたとき。

リモコンボタン	受信チャンネル	表示チャンネル	放送局名
1	26	26	NHK教育大阪
2	2	2	NHK総合大阪
3	19	19	テレビ大阪
4	4	4	毎日放送
5			
6	6	6	ABCテレビ
7	34	0	京都テレビ
8	8	8	関西テレビ
9	36	36	サンテレビ
10	10	10	読売テレビ
11			
12	12	12	NHK教育大阪

受信できなかった放送
スキップ(飛び越し)選局となります。

工場出荷時のチャンネル設定

リモコンボタン	受信チャンネル	表示チャンネル
1	1	1
}	}	}
12	12	12
予備-1	13	スキップ0
予備-2	38	スキップ0
予備-3	48	スキップ0
予備-4	50	スキップ0
予備-5	52	スキップ0
予備-6	62	スキップ0
予備-7	C16	スキップ0
予備-8	C22	スキップ0
予備-9	C24	スキップ0
予備-10	C25	スキップ0
予備-11	C35	スキップ0
}	}	}
予備-15	C39	スキップ0
予備-16	55	スキップ0
}	}	}
予備-23	62	スキップ0

出荷時の設定に戻すには、14ページ「市外局番オート」設定の手順3で「0000」と入力し、決定してください。

設定画面の説明

リモコンボタン操作での設定画面 (「マニュアル設定」画面の例)

リモコンの直接選局のボタン番号を示します。
数字以外に予備-1、予備-2、なども表示されます。
これは、リモコンのボタンでは足りないときの予備です。
「予備-1～予備-23」に設定したチャンネルは でご覧になります。

チャンネル設定 (マニュアル) 1/7ページ

リモコン	チャンネル	表示
1	1	1
2	2	2
3	3	3
4	4	4
5	5	5

	項目選択	<input type="checkbox"/> 設定終了
	リモコン番号選択	

実際に放送されている局のチャンネル番号です。

画面右上に表示されるチャンネル番号です。
14～15ページの方法で書き換えた場合はその番号になります。

表示を「スキップ0」にすると本体やリモコンの ボタンでそのチャンネルをスキップ (飛び越し) します。

テレビ本体のボタンで設定するときは、説明内容が変わります。(下図参照)

テレビ本体ボタン操作での設定画面 (「マニュアル設定」画面の例)

チャンネル設定 (マニュアル) 1/7ページ

リモコン	チャンネル	表示
1	1	1
2	2	2
3	3	3
4	4	4
5	5	5

テレビ上面操作部	<input type="checkbox"/> 項目選択	<input type="checkbox"/> 変更
<input type="checkbox"/> <input type="checkbox"/> <input type="checkbox"/> <input type="checkbox"/> <input type="checkbox"/> <input type="checkbox"/>	<input type="checkbox"/> リモコン番号選択	<input type="checkbox"/> 終了

この説明内容がリモコンで設定するときと異なります。

お知らせ

チャンネル設定は、本体 / リモコンのどちらでも可能ですが、例えばリモコンで操作を始めたときは最後までリモコンで操作してください。
途中で本体側の操作に移ることができません。

アンテナ線の接続

映像が不安定になったり、映像・音声に雑音が入る場合は、お求めの販売店にご相談ください。

アンテナ線の種類

同軸ケーブル

付属の F 型接栓をお使いの際は、同軸ケーブルの太さが 4C タイプをお使いください。その他のタイプの場合は、専用の接栓（別売）が必要です。

線の太さ

4C タイプ

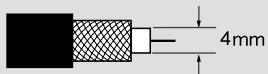

アンテナ線を加工する

F型接栓を加工する

先端を処理する

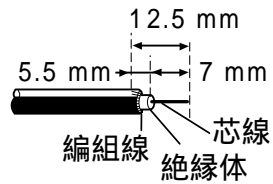

リングを通す



接栓をさし込む



リングをはさんでしめつける

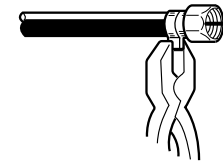

芯線を切断する

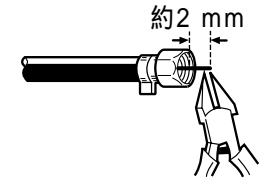

出ている芯線が約 2mm になるようにニッパで切断する

お願い

ケーブル先端の加工は接触不良や接続端子の破損につながらないように、右図を参照ください。

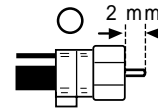

芯線が約 2mm 出ている

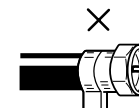

芯線が曲がっている

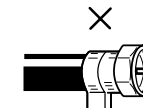

芯線が短すぎる

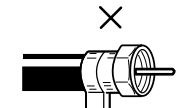

芯線が長すぎる

お知らせ

平行フィーダー線は妨害を受けやすいので、ご使用にならないでください。
また、アンテナ線の接続には必ず付属の F 型接栓をお使いください。
電波が強すぎて映像が不安定になったり、FM ラジオ放送の影響で映像・音声に妨害が入る場合は、お求めの販売店にご相談ください。

本機が受信できる放送の種類
VHF : 1 ~ 12 チャンネル
UHF : 13 ~ 62 チャンネル
CATV : c13 ~ c38 チャンネル

アンテナ線をテレビに接続する（接続の前に必ず電源を切ってください）

マンションなどの共聴システムの場合
（VHF、UHF 混合器のとき）

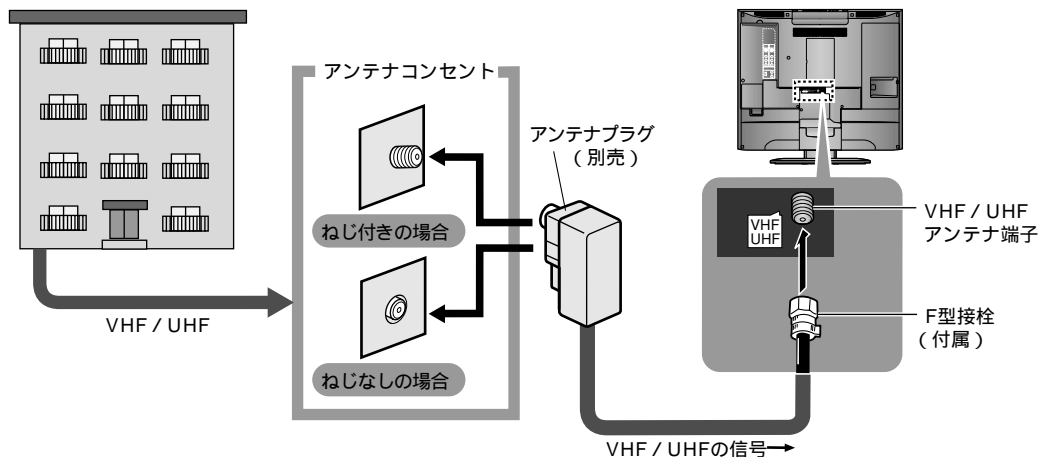

マンションなどの場合、アンテナコンセントの種類が不明なときは、マンションの管理者にお問い合わせください。

アンテナ線が VHF / UHF 混合の場合
（VHF、UHF 別々の場合、アンテナ混合器が必要です。）

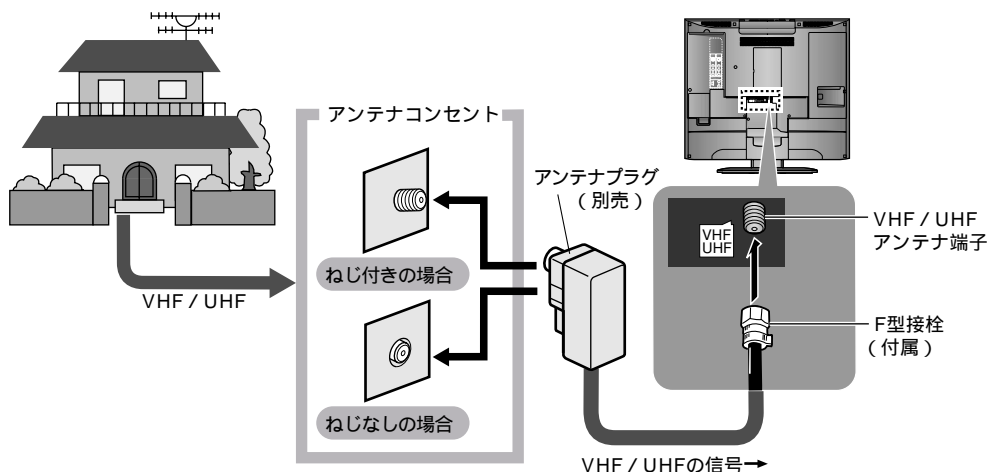

BS（アナログ）放送またはCS放送を受信する場合

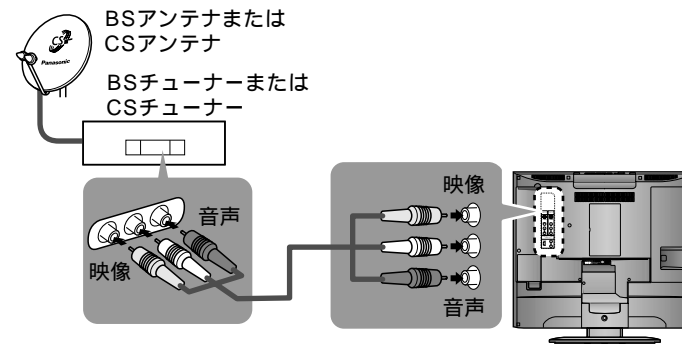

BS-5チャンネル（WOWOWやSt.GIGA）はBSデコーダー（WOWOWと契約すると放送会社から供給）を、BSチューナーへ接続すると見ることができます。

CATVを受信する場合（有線テレビ放送）

CATVの受信は、サービスが行われている地域のみ可能で、使用する機器ごとにCATV会社との契約が必要です。さらにスクランブル放送（有料）はアダプター（ホームターミナル）が必要です。詳しくは、CATV会社にご相談ください。

他の機器と接続したいとき

必ず各機器の電源を切ってください。(接続コード別売り)

→ は、信号の流れを示します。

BS デジタルチューナーの接続

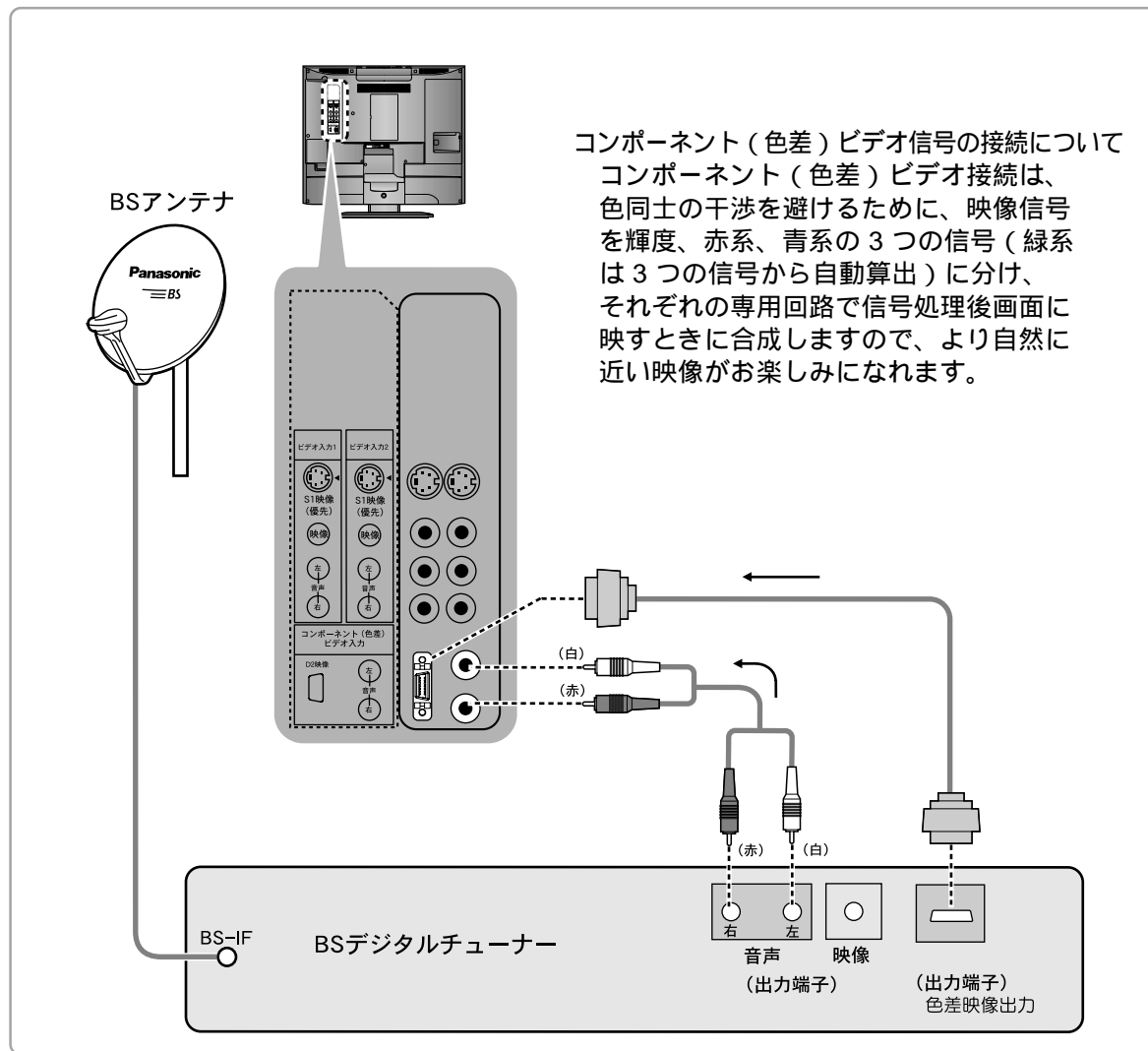

ビデオデッキの接続 (アンテナ線の接続は、ビデオデッキの取扱説明書を参照ください。)

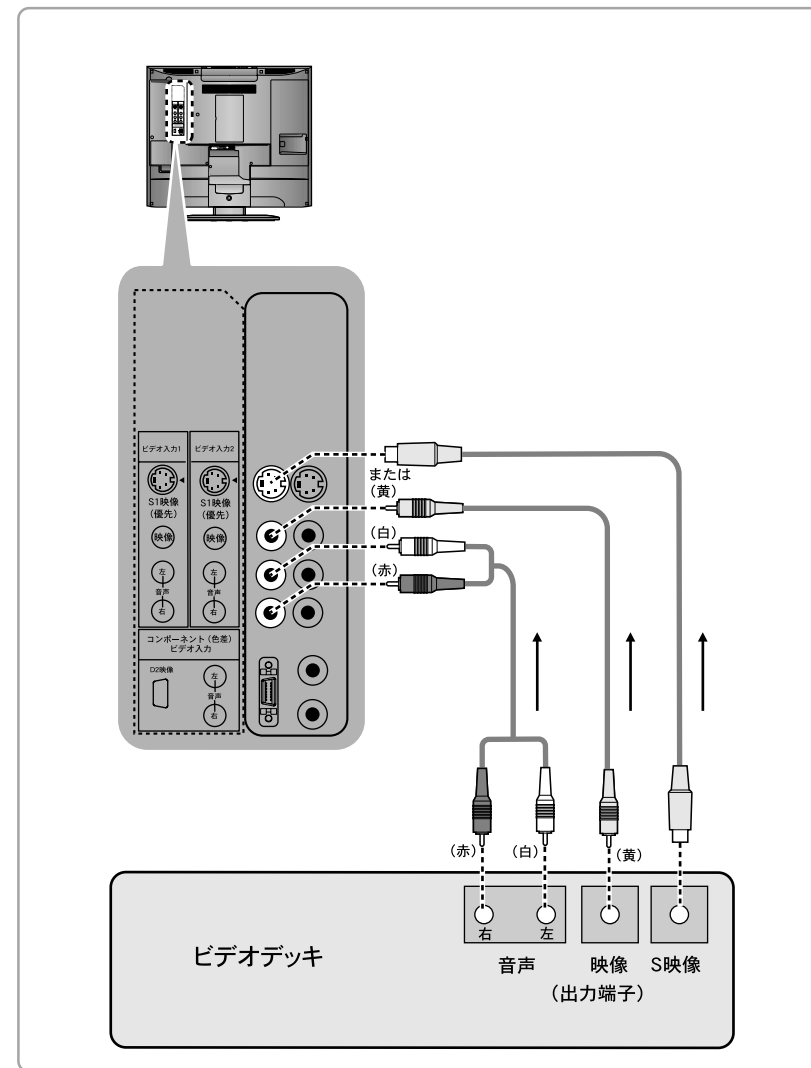

お知らせ

接続した機器の「説明書」もご覧ください。

コンポーネント(色差)ビデオ入力は525p(480p)、525i(480i)の各信号に対応しています。

DVD プレーヤーの接続

[D2 映像を利用する場合]

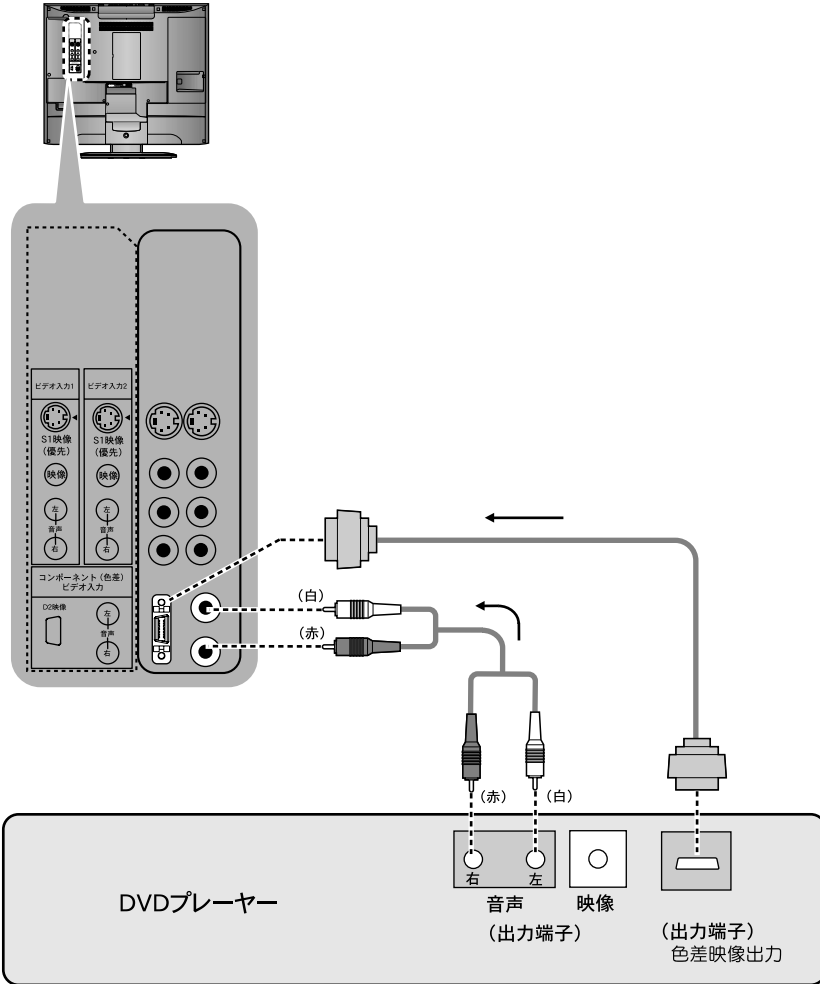

[ビデオ入力 2 を利用する場合]

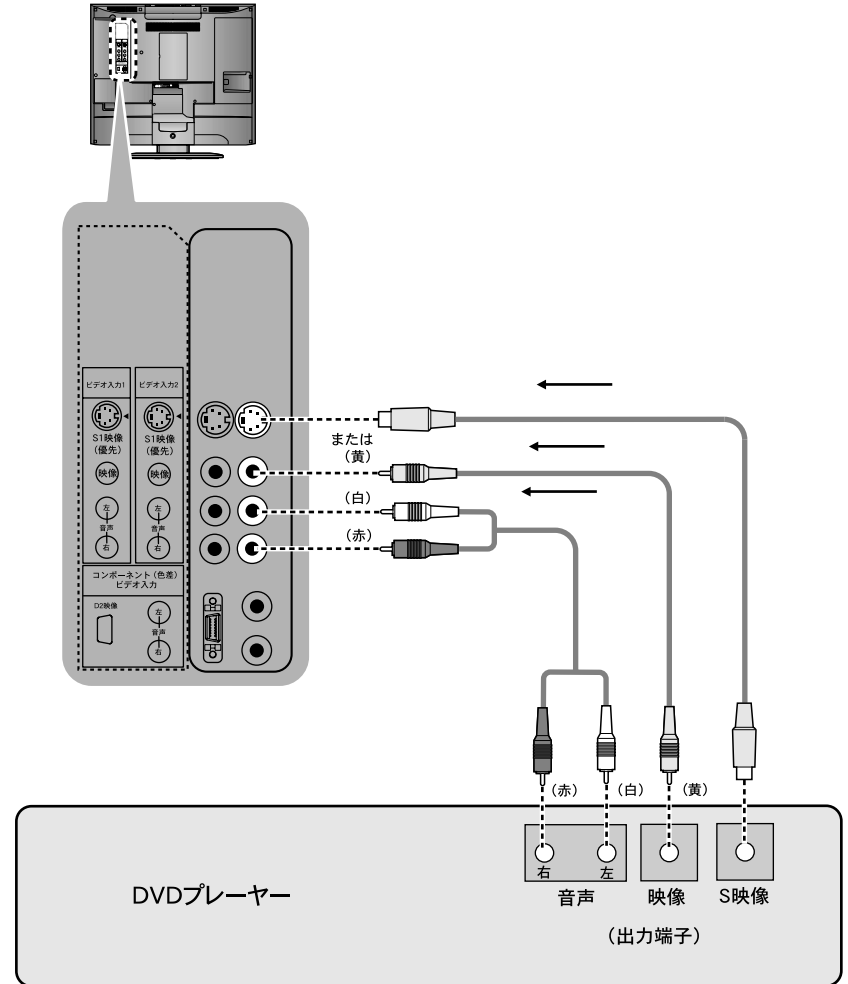

必要なとき

他の機器と接続したいとき

テレビゲームやビデオカメラの接続

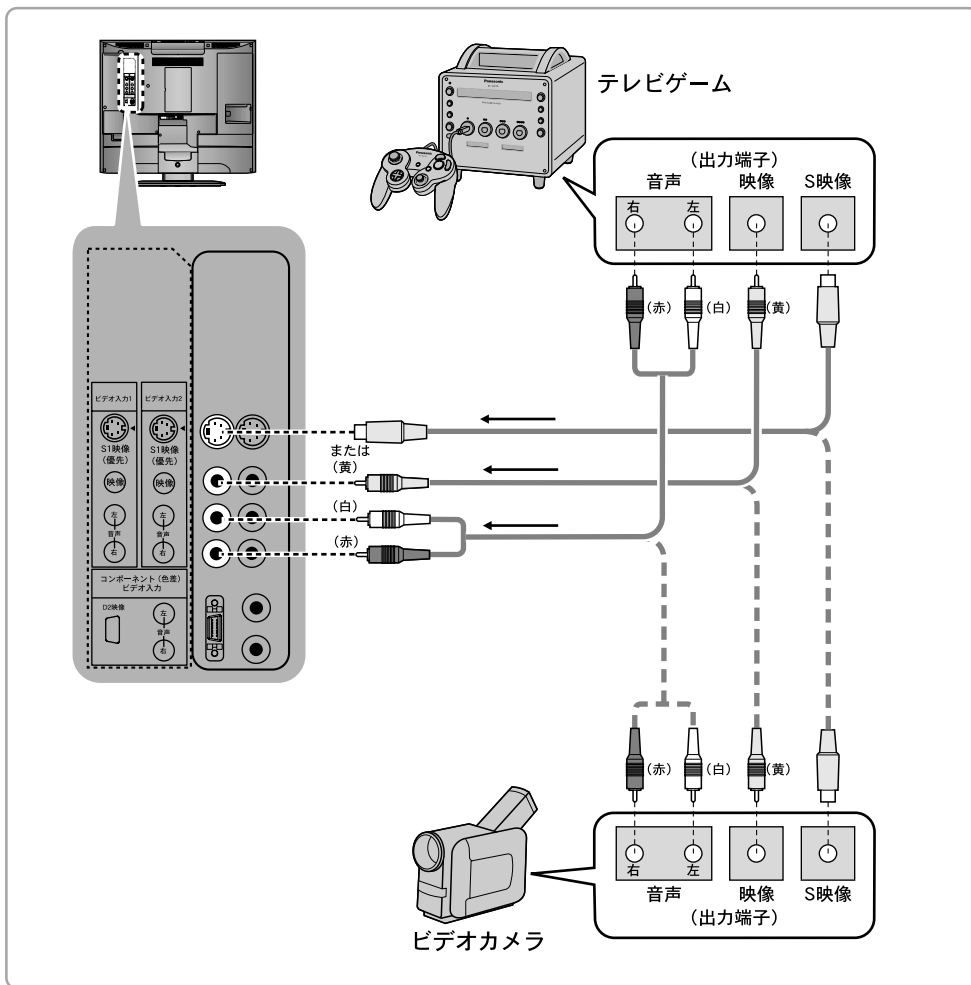

お知らせ

S映像端子とは、良い画質を得るため、映像信号を輝度（明るさ）と色に分離したものです。音声コードは同時に接続してください。

「S映像」と「映像」端子を同時に接続した場合、「S映像」が優先されます。

必ず各機器の電源を切ってください。（接続コード別売り）
→ は、信号の流れを示します。

イヤホン（ヘッドホン）の接続

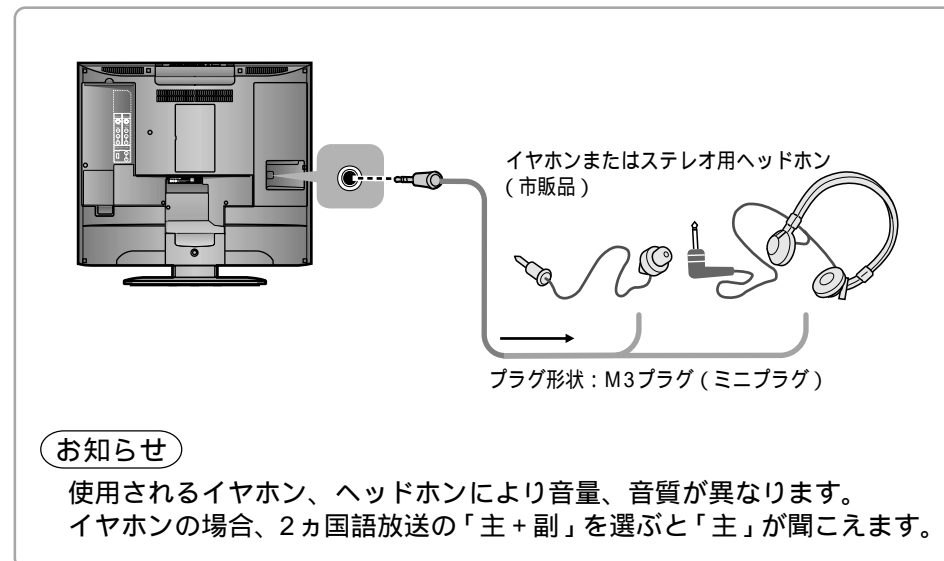

接続コード（別売品）

品番 RP-CVCDG15	品番 RP-CVP3G20	品番 RP-CAP3G20
長さ 1.5 m	長さ 2 m	長さ 2 m
品番 RP-CVP0G20	品番 RP-CVS0G20	品番 RP-CVDG15
長さ 2 m	長さ 2 m	長さ 1.5 m

接続端子の形状と種類

- ・M3 ジャック.....ヘッドホン / イヤホン端子
- ・ピンジャック.....外部入力映像、音声の各端子
- ・S端子.....外部入力S映像の端子
- ・F型接栓.....VHF / UHF 入力端子
- ・D端子.....D2映像の端子

ケーブルカバーの着脱

外しかた

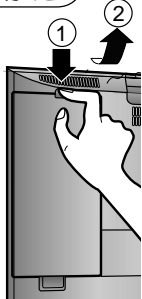

上部のロックを外す。

上方向へゆっくり引き抜く。

取り付けかた



下部のつめ(2カ所)を差し込む。

上部を押し込む。

お知らせ

ケーブルの種類によっては、ケーブルカバーが閉らない場合があります。ケーブルはアンテナカバーの方からも引き出すことができます。

アンテナカバーの着脱

TH-20LA1 の場合

外しかた

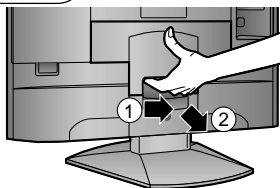

開口部をつかんで少し手前に引き、ロック(左右2カ所)を外す。下方向へゆっくり引き抜く。

取り付けかた

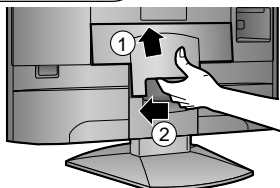

上部のつめ(4カ所)を差し込む。下部のつめ(4カ所)を押し込む。

お知らせ

画面に妨害が出る恐れがありますので、アンテナ線とACアダプターの線は一緒に束ねないでください。

TH-17LA1 の場合

外しかた

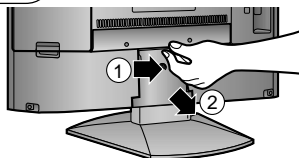

下部をつかんで少し手前に引いて、外す。下方向へゆっくり引き抜く。

取り付けかた

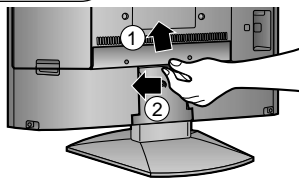

上部のつめ(4カ所)を差し込む。下部のつめ(4カ所)を押し込む。

快適にお使いいただくために

設 置されるとき

直射日光を避け、熱器具から離す

キャビネットの変形や故障の原因になります。



機器相互の干渉に、ご注意を

電磁波妨害による映像の乱れ、雑音などをさけます。



アンテナは定期的な点検を

風雨にさらされたり、ばい煙の多い所、潮風にさらされる所は早く傷みます。映りが悪くなったら、販売店にご相談を。



良好な画面で見るために

アンテナ線の接続には必ず F 型接栓をお使いください。

テ レビを見るときは...

部屋の明るさは新聞が楽に読める程度に

長時間ご覧になるときは時々目を休めましょう。

画面の高さの 5 ~ 7 倍くらい離れてご覧ください。

適度な音量で、隣り近所への配慮を

特に夜間は、窓を閉めたりヘッドホンの使用をおすすめします。

音量を下げると、消費電力や音のひずみも少なくなります。

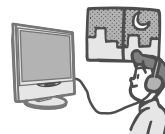

お 手入れについて

キャビネットや液晶パネル表面の汚れは柔らかい布で軽くふき取ってください

ひどい汚れは、水でうすめた中性洗剤にひたした布を、かたく絞ってふき取り、乾いた布で仕上げてください。

水滴が内部に入ると、故障の原因になります



スプレー洗剤などを直接かけない

水滴が内部に入ると、故障の原因になります。

殺虫剤、ベンジン、シンナーなど揮発性のものをかけない

キャビネットが変質したり塗装がはがれます。



ゴムやビニール製品などを長時間接触させない

キャビネットが変質する原因となります。化学ぞうきんをご使用の際は、その注意書に従ってください。

液晶パネルについて

画面に赤い点、青い点または緑の点があるのは、液晶パネル特有の現象で故障ではありません

液晶パネルは非常に精密な技術で作られており、99.99%以上の有効画素がありますが、0.01%の画素欠けや常時点灯するものがありますのでご了承ください。

液晶パネルの表面は特殊な加工をしています

固い布でふいたり、強くこすったりすると表面に傷がつく原因になります。

レビやお部屋を傷めないために

長時間使用しないときは、節電のため本体の電源スイッチを切り、ACアダプターをコンセントから抜いてください。

本体の電源を切った状態でTH-20LA1：約0.2 W、TH-17LA1：約0.3 W、リモコンで電源を切った場合はTH-20LA1：約0.6 W、TH-17LA1：約0.7 Wの電力を消費しています。

市外局番チャンネル一覧表

チャンネル設定で入力された市外局番は、自動的に以下66地域の中で近い市外局番に変更され、その地域の各放送局が設定されます。

都道府県	都市	市外局番	1		2		3		4		5		6		7		8		9		10		11		12													
			放送局名	受信CH	表示CH	放送局名	受信CH	表示CH	放送局名	受信CH	表示CH	放送局名	受信CH	表示CH	放送局名	受信CH	表示CH	放送局名	受信CH	表示CH	放送局名	受信CH	表示CH	放送局名	受信CH	表示CH	放送局名	受信CH	表示CH									
北海道	札幌	011	HBCテレビ	1	1	—	—	NHK総合札幌	3	3	TV北海道	17	17	STVテレビ	5	5	—	—	UHBテレビ	27	27	—	—	HTBテレビ	35	35	—	—	NHK教育札幌	12	12							
	旭川	0166	—	—	—	—	—	NHK教育札幌	2	2	—	—	—	—	—	—	—	—	STVテレビ	7	7	UHBテレビ	37	37	NHK総合札幌	9	9	HTBテレビ	39	39	HBCテレビ	11	11					
	北見	0157	—	—	—	—	—	NHK教育札幌	2	2	—	—	—	—	—	—	—	—	STVテレビ	7	7	UHBテレビ	59	59	NHK総合札幌	9	9	HTBテレビ	61	61	HBCテレビ	53	53					
	帯広	0155	HTBテレビ	34	34	—	—	—	—	—	—	—	—	—	—	—	—	—	—	UHBテレビ	32	32	—	—	STVテレビ	10	10	—	—	NHK教育札幌	12	12						
	釧路	0154	—	—	—	—	—	—	—	—	—	—	—	—	—	—	—	—	—	STVテレビ	7	7	UHBテレビ	41	41	NHK総合札幌	9	9	HTBテレビ	39	39	HBCテレビ	11	11				
	室蘭	0143	—	—	—	—	—	—	—	—	—	—	—	—	—	—	—	—	—	STVテレビ	7	7	UHBテレビ	37	37	NHK総合札幌	9	9	HTBテレビ	39	39	HBCテレビ	11	11				
	函館	0138	TV北海道	21	21	UHBテレビ	27	27	HTBテレビ	35	35	NHK総合札幌	4	4	—	—	—	—	—	—	—	—	—	—	—	—	—	—	—	—	—	STVテレビ	12	12				
青森	青森	0177	青森放送	1	1	—	—	NHK総合青森	3	3	—	—	NHK教育青森	5	5	—	—	—	—	UHBテレビ	27	27	—	—	青森朝日放送	34	34	HTBテレビ	35	35	青森テレビ	38	38					
	八戸	0178	—	—	—	—	—	—	—	—	青森朝日放送	31	31	—	—	—	—	—	—	—	—	—	—	—	—	—	—	—	—	—	—	—						
岩手	盛岡	019	東北放送	1	1	めんこいテレビ	33	33	テレビ岩手	35	35	NHK総合盛岡	4	4	IATテレビ	31	31	IBCテレビ	6	6	NHK教育盛岡	7	7	—	—	—	—	—	—	—	—	—	—					
	仙台	022	東北放送	1	1	—	—	NHK総合仙台	3	3	—	—	NHK教育仙台	5	5	—	—	—	—	—	—	—	—	—	—	—	—	—	—	—	—	—						
宮城	仙台	022	東北放送	1	1	—	—	NHK総合仙台	3	3	—	—	—	—	—	—	—	—	—	—	—	—	—	—	—	—	—	—	—	—	—	—						
	秋田	018	—	—	—	—	—	—	—	—	—	—	—	—	—	—	—	—	—	—	—	—	—	—	—	—	—	—	—	—	—							
秋田	秋田	018	—	—	—	—	—	—	—	—	—	—	—	—	—	—	—	—	—	—	—	—	—	—	—	—	—	—	—	—	—							
	大館	0186	青森放送	1	1	—	—	—	—	—	—	—	—	—	—	—	—	—	—	—	—	—	—	—	—	—	—	—	—	—	—							
山形	山形	023	—	—	—	—	—	—	—	—	—	—	—	—	—	—	—	—	—	—	—	—	—	—	—	—	—	—	—	—	—							
	鶴岡	0235	山形放送	1	1	—	—	NHK総合山形	3	3	—	—	—	—	—	—	—	—	—	—	—	—	—	—	—	—	—	—	—	—	—							
福島	福島	024	東北放送	1	1	NHK教育福島	2	2	—	—	—	—	—	—	—	—	—	—	—	—	—	—	—	—	—	—	—	—	—	—	—							
	会津若松	0242	NHK総合福島	1	1	—	—	NHK教育福島	3	3	—	—	—	—	—	—	—	—	—	—	—	—	—	—	—	—	—	—	—	—	—							
	いわき	0246	—	—	—	—	—	—	—	—	—	—	—	—	—	—	—	—	—	—	—	—	—	—	—	—	—	—	—	—	—							
茨城	水戸	029	—	—	—	—	—	—	—	—	—	—	—	—	—	—	—	—	—	—	—	—	—	—	—	—	—	—	—	—	—							
	栃木	028	—	—	—	—	—	—	—	—	—	—	—	—	—	—	—	—	—	—	—	—	—	—	—	—	—	—	—	—	—							
群馬	宇都宮	028	—	—	—	—	—	—	—	—	—	—	—	—	—	—	—	—	—	—	—	—	—	—	—	—	—	—	—	—	—							
	前橋	027	—	—	—	—	—	—	—	—	—	—	—	—	—	—	—	—	—	—	—	—	—	—	—	—	—	—	—	—	—							
埼玉	さいたま	048	NHK総合東京	1	1	MXテレビ	14	14	NHK教育東京	3	3	日本テレビ	4	4	放送大学	16	16	TBSテレビ	6	6	テレビ埼玉	38	38	フジテレビ	8	8	千葉テレビ	46	46	テレビ朝日	10	10	群馬テレビ	48	48	テレビ東京	12	12
	千葉	043	—	—	—	—	—	—	—	—	—	—	—	—	—	—	—	—	—	—	—	—	—	—	—	—	—	—	—	—	—							
東京	東京	03	—	—	—	—	—	—	—	—	—	—	—	—	—	—	—	—	—	—	—	—	—	—	—	—	—	—	—	—	—							
	横浜	045	—	—	—	—	—	—	—	—	—	—	—	—	—	—	—	—	—	—	—	—	—	—	—	—	—	—	—	—	—							
新潟	新潟	025	—	—	—	—	—	—	—	—	—	—	—	—	—	—	—	—	—	—	—	—	—	—	—	—	—	—	—	—	—							
	富山	0764	北日本放送	1	1	MROテレビ	6	6	NHK総合富山	3	3	石川テレビ	37	37	—	—	—	—	—	—	—	—	—	—	—	—	—	—	—	—	—							
石川	金沢	076	北日本放送	1	1	—	—	富山テレビ	34	34	NHK総合金沢	4	4	—	—	—	—	—	—	—	—	—	—	—	—	—	—	—	—	—	—							
	福井	0776	—	—	—	—	—	—	—	—	—	—	—	—	—	—	—	—	—	—	—	—	—	—	—	—	—	—	—	—	—							
山梨	福井	0776	—	—	—	—	—	NHK教育福井	3	3	—	—	—	—	—	—	—	—	—	—	—	—	—	—	—	—	—	—	—	—								
	甲府	055	NHK総合甲府	1	1	—	—	NHK教育甲府	3	3	日本テレビ	4	4	山梨放送	5	5	テレビ山梨	37	37	TBSテレビ	6	6	フジテレビ	8	8	—	—	—	—	—	—	—						
長野	長野	026	—	—	—	—	—	—	—	—	—	—	—	—	—	—	—	—	—	—	—	—	—	—	—	—	—	—	—	—	—							
	飯田	0265	長野朝日放送	44	44	—	—	NHK総合長野	2	2	—	—	—	—	—	—	—	—	—	—	—	—	—	—	—	—	—	—	—	—	—							
岐阜	岐阜	058	東海テレビ	1	1	—	—	NHK総合名古屋	39	39	—	—	—	—	—	—	—	—	—	—	—	—	—	—	—	—	—	—	—	—	—							
	静岡	054	—	—	—	—	—	—	—	—	—	—	—	—	—	—	—	—	—	—	—	—	—	—	—	—	—	—	—	—	—							
静岡	静岡	054	—	—	—	—	—	—	—	—	—	—	—	—	—	—	—	—	—	—	—	—	—	—	—	—	—	—	—	—	—							
	浜松	053	東海テレビ	1	1	静岡第一テレビ	30	30	—	—	NHK総合静岡	4	4	CBCテレビ	5	5	SBSテレビ	6	6	テレビ愛知	25	25	NHK教育静岡	8	8	—	—	—	—	—	—	—						
愛知	名古屋	052	東海テレビ	1	1	—	—	NHK総合名古屋	3	3	—	—	—	—	—	—	—	—	—	—	—	—	—	—	—	—	—	—	—	—	—							
	津	059	東海テレビ	1	1	テレビ愛知	25	25	NHK総合名古屋	31	31	毎日放送	4	4	CBCテレビ	5	5	ABCテレビ	6	6	三重テレビ	33	33	関西テレビ	8	8	NHK教育名古屋	9	9	読売テレビ	10	10	名古屋テレビ	11	11	中京テレビ	35	35

都道府県	都市	市外局番	1		2		3		4		5		6		7		8		9		10		11		12			
			放送局名	受信CH 表示CH	放送局名	受信CH 表示CH	放送局名	受信CH 表示CH	放送局名	受信CH 表示CH	放送局名	受信CH 表示CH	放送局名	受信CH 表示CH	放送局名	受信CH 表示CH	放送局名	受信CH 表示CH	放送局名	受信CH 表示CH	放送局名	受信CH 表示CH	放送局名	受信CH 表示CH	放送局名	受信CH 表示CH	放送局名	受信CH 表示CH
滋賀	大津	077				28 28				36 4				38 6	京都テレビ	34 34		40 8	びわ湖放送	30 30		42 10				46 46		
京都	京都	075				32 2	テレビ大阪	19 19		4 4				6 6	京都テレビ	34 34		8 8	サンテレビ	36 36		10 10				12 12		
大阪	大阪	06			NHK総合大阪	2 2	テレビ大阪	19 19	毎日放送	4 4			ABCテレビ	6 6	京都テレビ	34 34	関西テレビ	8 8	サンテレビ	36 36	読売テレビ	10 10				NHK教育大阪	12 12	
兵庫	神戸	078				28 2	サンテレビ	36 36		18 4	テレビ大阪	19 19		20 6				22 8				24 10				26 12		
奈良	奈良	0742				2 2	テレビ大阪	19 19		4 4	NHK総合大阪	51 51		6 6	京都テレビ	34 34		8 8	サンテレビ	36 36		10 10	奈良テレビ	55 55			12 12	
和歌山	和歌山	073				32 2				42 4	テレビ和歌山	30 30		44 6				46 8				48 10				26 12		
鳥取	鳥取	0857	日本海テレビ	1 1			NHK総合鳥取	3 3	NHK教育鳥取	4 4												山陰放送	22 22			山陰中央テレビ	24 24	
島根	松江	0852	日本海テレビ	30 30									NHK総合松江	6 6			山陰中央テレビ	34 34			山陰放送	10 10				NHK教育松江	12 12	
	浜田	0855			NHK総合松江	2 2	日本海テレビ	54 54			山陰放送	5 5					山陰中央テレビ	58 58	NHK教育松江	9 9								
岡山	岡山	086	OHKテレビ	35 35	テレビ瀬戸内	23 23	NHK教育岡山	3 3			NHK総合岡山	5 5			瀬戸内海放送	25 25								山陽放送	11 11			
広島	広島	082	テレビ新広島	31 31			NHK総合広島	3 3	中国放送	4 4					NHK教育広島	7 7											広島テレビ	12 12
	福山	0849	テレビ新広島	54 54			NHK教育広島	3 3				NHK総合広島	5 5		中国放送	7 7												
山口	山口	083	NHK教育山口	1 1	KBCテレビ	2 2	TXN九州	23 23	山口朝日放送	28 28	大分放送	5 5			テレビ山口	38 38	RKB毎日放送	8 8	NHK総合山口	9 9	テレビ西日本	10 10	山口放送	11 11			FBSテレビ	35 35
徳島	徳島	088	四国放送	1 1	テレビ大阪	19 19	NHK総合徳島	3 3	毎日放送	4 4	テレビ和歌山	55 55	ABCテレビ	6 6	サンテレビ	36 36	関西テレビ	8 8			読売テレビ	10 10				NHK教育徳島	38 12	
香川	高松	087	テレビ瀬戸内	19 19			NHK教育高松	39 39	毎日放送	4 4	NHK総合高松	37 37	ABCテレビ	6 6	瀬戸内海放送	33 33	関西テレビ	8 8	西日本放送	9 9	読売テレビ	10 10	山陽放送	29 29	OHKテレビ	31 31		
愛媛	松山	089	テレビ瀬戸内	23 23	NHK教育松山	2 2	広島テレビ	12 12	広島ホーム	35 35	テレビ新広島	31 31	NHK総合松山	6 6	愛媛朝日テレビ	25 25	あいテレビ	29 29	西日本放送	9 9	南海放送	10 10	山陽放送	11 11	愛媛放送	37 37		
	新居浜	0897	テレビ瀬戸内	23 23	NHK総合松山	2 2	広島テレビ	12 12	NHK教育松山	4 4	テレビ新広島	31 31	南海放送	6 6	瀬戸内海放送	33 33	あいテレビ	27 27	西日本放送	9 9	愛媛朝日テレビ	14 14	山陽放送	11 11	愛媛放送	36 36		
高知	高知	0888							NHK総合高知	4 4				6 6			高知放送	8 8			テレビ高知	38 38	高知さんさん	40 40				
福岡	福岡	092	KBCテレビ	1 1	サガテレビ	36 36	NHK総合福岡	3 3	RKB毎日放送	4 4	TXN九州	19 19	NHK教育福岡	6 6					テレビ西日本	9 9				RKKテレビ	11 11	FBSテレビ	37 37	
	北九州	093			KBCテレビ	2 2	FBSテレビ	35 35	サガテレビ	36 36	TXN九州	23 23	NHK総合福岡	6 6			RKB毎日放送	8 8			テレビ西日本	10 10	RKKテレビ	11 11	NHK教育福岡	12 12		
佐賀	佐賀	0952	KBCテレビ	57 57	NHK教育佐賀	40 40	FBSテレビ	52 52	サガテレビ	36 36	TXN九州	14 14	テレビ熊本	34 34	長崎放送	5 5	RKB毎日放送	48 48	NHK総合佐賀	38 38	テレビ西日本	60 60	RKKテレビ	11 11	テレビ長崎	37 37		
長崎	長崎	095	NHK教育長崎	1 1	KBCテレビ	57 57	NHK総合長崎	3 3	RKB毎日放送	4 4	長崎放送	5 5	テレビ熊本	34 34	長崎国際テレビ	25 25	テレビ西日本	9 9	長崎文化放送	27 27	RKKテレビ	11 11	テレビ長崎	37 37	KKTテレビ	22 22		
熊本	熊本	096	KBCテレビ	1 1	NHK教育熊本	2 2	熊本朝日放送	16 16	KKTテレビ	22 22	長崎放送	5 5	テレビ熊本	34 34	テレビ長崎	37 37	サガテレビ	36 36	NHK総合熊本	9 9	TXN九州	19 19	RKKテレビ	11 11	RKB毎日放送	4 4		
大分	大分	097	KBCテレビ	1 1			NHK総合大分	3 3	RKB毎日放送	4 4	大分放送	5 5	南海放送	10 10	テレビ大分	36 36	FBSテレビ	37 37	大分朝日放送	24 24	TXN九州	19 19	テレビ西日本	9 9	NHK教育大分	12 12		
宮崎	宮崎	0985	南日本放送	1 1			テレビ宮崎	35 35							鹿児島放送	32 32	NHK総合宮崎	8 8	鹿児島テレビ	38 38			宮崎放送	10 10		NHK教育宮崎	12 12	
	延岡	0982			NHK教育宮崎	2 2			NHK総合宮崎	4 4					宮崎放送	6 6			テレビ宮崎	39 39								
鹿児島	鹿児島	099	南日本放送	1 1	テレビ熊本	34 34	NHK総合鹿児島	3 3	テレビ宮崎	35 35	NHK教育鹿児島	5 5			宮崎放送	10 10	鹿児島放送	32 32	KKTテレビ	22 22	鹿児島テレビ	38 38	熊本朝日放送	16 16	鹿児島読売	30 30		
	阿久根	0996	鹿児島読売	17 17	テレビ熊本	34 34			鹿児島放送	23 23					鹿児島テレビ	35 35	KKTテレビ	22 22	NHK総合鹿児島	8 8	熊本朝日放送	16 16	南日本放送	10 10	RKKテレビ	11 11	NHK教育鹿児島	12 12
沖縄	那覇	098	琉球朝日放送	28 28	NHK総合沖縄	2 2											沖縄テレビ	8 8					琉球放送	10 10			NHK教育沖縄	12 12

表の見方

放送局名	受信CH	表示CH
NHK 総合	1	1

受信チャンネル（受信CH）
放送局からの電波を受信するために合わせる。
表示チャンネル（表示CH）
テレビ画面に表示される。

お知らせ

受信できる局は、新たな開局などで表と異なる場合があります。
市外局番が変更になっても、表の市外局番を入力してください。

故障かな！？

症状	原因と処置	ページ	症状	原因と処置	ページ
電源が入らない	電源プラグが本体またはコンセントから抜けていませんか？ リモコンで電源が入らない場合は、テレビ本体の電源が「切」になっていませんか？	7 8	色模様が出る 色が消える	他のテレビからの影響（妨害電波）を受けていませんか？ テレビの設置場所を変えると改善することもあります。	
リモコンが操作できない	電池が消耗していたり、電池の極性が違っていませんか？ リモコン受光部に、蛍光灯の光など強い照明が当たっていませんか？ 本機専用リモコンを使用していますか？ （他のリモコンでは動作しません）	7	あるチャンネルだけ映りが悪い	チャンネルの微調整は、正しいですか？	16
映像が揺れる 映像が不鮮明	アンテナやアンテナ線が劣化または破損、断線をしていませんか？ アンテナ線は正しく接続されていますか？ ビデオデッキを使用し、テレビ側で選局するときビデオデッキの「テレビ/ビデオ」切り換えは、「テレビ」側になっていますか？	18	チャンネル番号が画面から消えない	画面表示ボタンが押されていませんか？ 再度「画面表示ボタン」を押してください。 外部入力に切り換えたときは、外部信号の映像がないと消えません。	8
画像にはん点が出たり、画面が揺れる	外部（自動車や電車、高圧線、ネオン、モーター、着磁した鉄骨、鉄製の雨戸など）からの影響（妨害電波や誘導電磁波）を受けていませんか？ 一度電源を切り、設置場所を変えてみてください。		映像が不安定なとき、一瞬画面が真っ白になる	液晶を駆動するための信号が切り換わるときなどに発生するもので、故障ではありません。	
映像が2重3重に見える	アンテナの方向がずれていませんか？ 山やビルからの反射電波を受けていませんか？		テレビから時々、「ピシッ」と音がする	画面や音声に異常がない場合は、室温の変化により、キャビネットがわずかに伸縮する音です。 性能その他に影響はありません。	
			チャンネルを切り換えたとき、一瞬画面が暗くなる	チャンネルを切り換えたときに発生するノイズを見えにくくするために、一瞬画面を暗くしています。	
			外部入力の画面表示が揺れる	入力を「外部入力」に切り換えたとき、映像・音声入力端子に信号が無いと起こる場合があります。	

症 状	原因と処置	ページ
接続した機器の映像が出ない	各端子にプラグはしっかり差し込まれていますか？ 端子の奥までしっかり差し込んでください。	
映像が伸びたり、縮んだりして見づらい	画面モード ●で「16:9」または「4:3」に切り換えてご覧ください。	9
画面の上下に映像のない部分ができる	ビデオ入力するとき画面モード●で「16:9」にすると映像上下圧縮しますので、上下が無画部になります。 (画面モードが「オート」のときも映像ソフトがシネマサイズなどの場合は同様に無画部になります。)	9

お知らせ

本機は「デモモード」機能を備えています。万一、画面に「デモモード動作中設定をリセットします」が出たらこのモードに入ったため、次の手順でデモモードから抜けられます。

一旦、テレビ本体の電源を切ってください。

チャンネル設定ボタン(上面操作部)を押しながら、テレビ本体の電源を「入」にし、映像が出たら離してください。

万一、停電があったときは...

停電または電源プラグがACコンセントから抜けた状態になりますと「オフタイマー」などが未設定の状態になります。

How to Use Basic Operation

For more detailed instructions on the operation, points of caution, maintenance, what to do in case of malfunction, please contact the place of purchase.

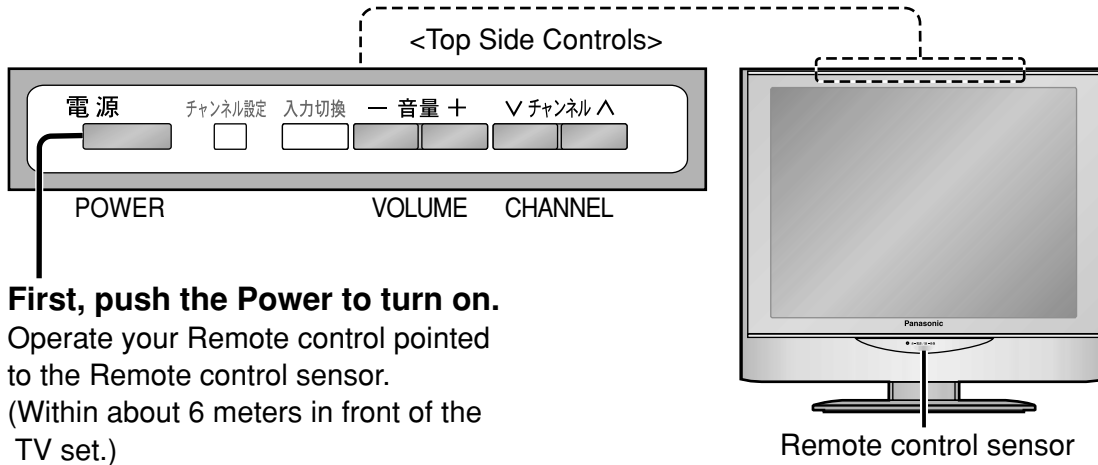

First, push the Power to turn on.
Operate your Remote control pointed to the Remote control sensor.
(Within about 6 meters in front of the TV set.)

Turning ON/OFF

電源

TELEVISION

- 1** Select a channel
[1] ~ [12] or
- 2** Control the sound

Audio Selector (Channel number)

音声切換

↑ (Japanese-language) (Original-language) (Japanese-language+Original-language)

音声切換



キャリアハンドルの使いかた

移動のときは

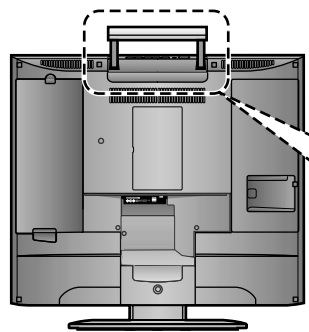

キャリアハンドルを引き上げて
お使いください。お使いの後は、
押し戻してください。

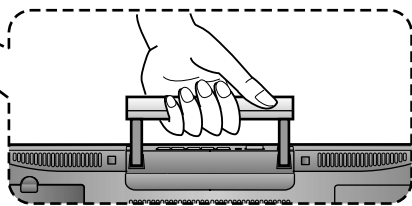

(イラスト：TH-20LA1)

テレビスタンドの使いかた

設置するときは

見やすい角度に合わせてお使いください。
テレビスタンドの角度は、上向き 15°、下向き 5°です。
(横方向回転不可)

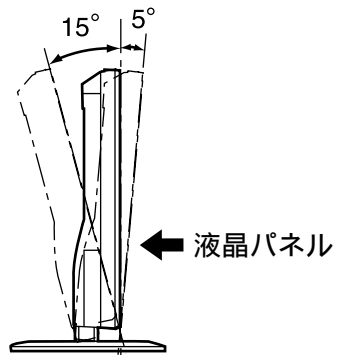
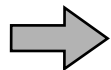
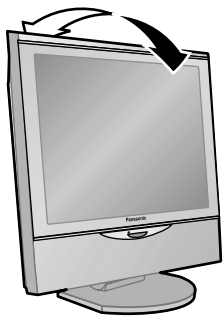

仕様

テレビ本体

品番	TH-17LA1 (17V型)*	TH-20LA1 (20V型)*
種類	液晶テレビ	
使用電源	AC100 V 50 / 60 Hz (付属 AC アダプター使用時)	
消費電力	50W (付属 AC アダプター使用時) 本体で電源「切」時約 0.3 W (付属 AC アダプター使用時) リモコンで電源「切」時約 0.7 W (付属 AC アダプター使用時)	52W (付属 AC アダプター使用時) 本体で電源「切」時約 0.2 W (付属 AC アダプター使用時) リモコンで電源「切」時約 0.6 W (付属 AC アダプター使用時)
年間消費電力	57 kWh / 年 (付属 AC アダプター使用時)	65 kWh / 年 (付属 AC アダプター使用時)
受信チャンネル	VHF ch1 ~ 12 / UHF ch13 ~ 62 / CATV c13 ~ c38	
音声実用最大出力	総合 6 W (3 W + 3 W) JEITA	
スピーカー	4 cm 丸型 2 コ	
液晶ディスプレイ	17V型* (アスペクト比 4 : 3)	20V型* (アスペクト比 4 : 3)
	画素数 : 水平 640 × 垂直 480	
画面寸法	幅 34.4 cm 高さ 26.2 cm 対角 43.2 cm	幅 40.8 cm 高さ 30.6 cm 対角 51.0 cm
許容動作温度	5 ~ 35	
許容動作湿度	5 % ~ 90 % (結露のないこと)	
接続端子	NTSC関連	入力 1 ~ 2 [S映像 : 輝度・色信号分離 (75) 映像 : 1 V [p-p] (75)] [音声 : 左・右 0.5 V [rms]]
	コンポーネント (色差)ビデオ関連	入力 D2映像 Y : 1 V [p-p] (75) λ Pb/Cb : 0.7 V [p-p] (75) λ PR/CR : 0.7 V [p-p] (75) 音声 : 左・右 0.5 V [rms] 接続する機器及び映像ソースによって縦長に表示されることがあります。
	その他	ヘッドホン/イヤホン (16 ~ 32 推奨) 1 系統
外形寸法	横幅 42.4 cm 高さ 41.5 cm 奥行 21.5 cm (テレビスタンド含) 横幅 42.4 cm 高さ 38.2 cm 奥行 6.4 cm (本体のみ)	横幅 49.4 cm 高さ 46.1 cm 奥行 25.5 cm (テレビスタンド含) 横幅 49.4 cm 高さ 42.2 cm 奥行 8.2 cm (本体のみ)
質量	約 5.1 kg	約 7.1 kg
キャビネット材質	スチロール樹脂	
角度調整範囲 (テレビスタンド)	約 15° (上向き)、約 5° (下向き)	

* テレビのV型 (17V型、20V型等) は、有効画面の対角寸法を基準とした大きさの目安です。

リモコン (品番 : EUR648052)

使用電源	DC3 V (単 3 形乾電池 2 コ)
質量	約 95 g (電池含)
リモコン操作距離	約 6 m 以内 (テレビ正面距離) 約 3 m 以内 (受光部左右 30° 以内)

お知らせ

年間消費電力量は省エネルギー法に準拠して、一般家庭での平均視聴時間 (約 4.5 時間 / 1 日) を基準に算出した、一年間に使用する電力量です。

本機の信号方式はNTSCです。他の方式は使用できません。このテレビを使用できるのは、日本国内のみで、外国では放送方式、電源電圧が異なりますので使用できません。
(This television set is designed for use in Japan only and can not be used in any other country.)

設置オプション

壁に掛けて使うには

壁掛けの取り付け工事は、性能・安全確保のため、必ずお求めの販売店または専門業者に施工を依頼してください。取り外した部品類は、もとの戻される場合に必要となりますので大切に保存してください。

本機に専用壁掛け金具（別売）を取り付ける際は、専用壁掛け金具に付属の取付ねじをご使用ください。

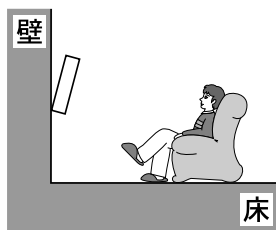

< 本体背面 >

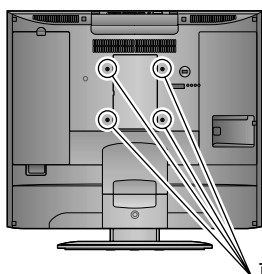

専用壁掛け金具取付用ねじ穴

設置オプション（別売）の紹介（2003年4月現在）

専用壁掛け金具（品番：TY-WK15TA2）

お求めの販売店にご相談ください。

保証とアフターサービス

よくお読みください

修理・お取り扱い・お手入れ

などのご相談は...

まず、お買い上げの販売店へ

お申し付けください

転居や贈答品などでお困りの場合は...

修理は、サービス会社・販売会社の「修理ご相談窓口」へ！
 その他のお問い合わせは、「お客様ご相談センター」へ！

修理を依頼される時

28、29 ページの表に従ってご確認のあと、直らないときは、まず電源プラグを抜いて、お買い上げの販売店へご連絡ください。

保証期間中は

保証書の規定に従って、出張修理させていただきます。

保証期間を過ぎているときは

修理すれば使用できる製品については、ご希望により有料で修理させていただきます。

修理料金の仕組み

修理料金は、技術料・部品代・出張料などで構成されています。

技術料 は、診断・故障個所の修理および部品交換・調整・修理完了時の点検などの作業にかかる費用です。

部品代 は、修理に使用した部品および補助材料代です。

出張料 は、お客様のご依頼により製品のある場所へ技術者を派遣する場合の費用です。

よくお読みください

保証書(別添付)

お買い上げ日・販売店名などの記入を必ず確かめ、お買い上げの販売店からお受け取りください。よくお読みのと、保存してください。

保証期間：お買い上げ日から本体 1 年間

補修用性能部品の保有期間

当社は、このテレビの補修用性能部品を、製造打ち切り後 8 年保有しています。
 注) 補修用性能部品とは、その製品の機能を維持するために必要な部品です。

ご連絡いただきたい内容

品名	液晶テレビ
品番	20V型 TH-20LA1 17V型 TH-17LA1
お買い上げ日	年 月 日
故障の状況	できるだけ具体的に
販売店名	☎() -

使いかた・お買い物などのご相談

ナショナル/パナソニック
 お客様ご相談センター

365日 / 受付9時~20時

電話 フリーダイヤル ☎ **0120-878-365**

パナは 365日
 携帯電話・PHSでのご利用は... **06-6907-1187**

FAX フリーダイヤル ☎ **0120-878-236**

Help desk for foreign residents in Japan

〈外国人/海外仕様商品(観光商品他)等〉
 ご相談窓口

Tokyo (03) 3256-5444 Osaka (06) 6645-8787

Open: 9:00 - 17:30

(closed on Saturdays/Sundays/national holidays)

さくいん

用語 説明ページ

あ	イヤホン	22
	映像メニュー	10
	オート設定	14
	オフタイマー	13
	音声切換	11
	音声の調整	11
	音声メニュー	11
か	画質の調整	10
	画面表示	8
さ	市外局番	14、26、27
	消音	11
	消費電力	32
	その他の設定	12
た	チャンネル設定	14
は	微調整	16
	ヘッドホン	22
ま	マニュアル設定	14
	無信号自動オフ	12
	無操作自動オフ	12
他	BSチューナー	19
	BSデコーダー	19
	BSデジタルチューナー	20
	CATV	19
	CSチューナー	19
	St.GIGA	19
	WOWOW	19
	3次元Y/C	12

必要なとき

ナショナル/パナソニック 修理 ご相談窓口

修理に関するご相談

ナショナル/パナソニック
修理 ご相談窓口

ナビダイヤル(全国共通番号)

 **0570-087-087**

- お客様がおかけになった場所から最寄りの修理ご相談窓口につながります。呼出音の前にNTTより通話料金の目安をお知らせします。
- 携帯電話・PHS等からは最寄りの修理ご相談窓口へ直接おかけください。

首都圏地区

栃木 宇都宮市御幸町 194-20 ☎(028)689-2555	千葉 千葉市中央区 星久喜町172 ☎(043)208-6011
群馬 高崎市大沢町229-1 ☎(027)352-1109	東京 東京都世田谷区宮坂 2丁目26-17 ☎(03)5477-9780
水戸 水戸市柳河町309-2 ☎(029)225-0249	山梨 甲府市宝1丁目 4-13 ☎(055)222-5171
つくば つくば市花畑2丁目 8-1 ☎(0298)64-8756	神奈川 横浜市港南区日野 5丁目3-16 ☎(045)847-9720
埼玉 桶川市赤堀2丁目 4-2 ☎(048)728-8960	新潟 新潟市東明1丁目 8-14 ☎(025)286-0171

中国地区

鳥取 鳥取市安長295-1 ☎(0857)26-9695	浜田 浜田市下府町327-93 ☎(0855)22-6629
米子 米子市米原4丁目 2-33 ☎(0859)34-2129	岡山 岡山県都窪郡早島町 矢尾807 ☎(086)292-1162
松江 松江市平成町 182番地14 ☎(0852)23-1128	広島 広島市西区南観音 8丁目13-20 ☎(082)295-5011
出雲 出雲市渡橋町416 ☎(0853)21-3133	山口 山口市鑄銭司字 鑄銭司団地北447-23 ☎(083)986-4050

四国地区

香川 高松市勅使町152-2 ☎(087)868-9477	高知 南国市岡豊町中島 331-1 ☎(088)866-3142
徳島 徳島県板野郡北島町 鯛浜字かや108 ☎(088)698-1125	愛媛 松山市土居田町 750-2 ☎(089)971-2144

九州地区

福岡 春日市春日公園 3丁目48 ☎(092)593-9036	宮崎 宮崎市本郷北方 字草葉2099-2 ☎(0985)63-1213
佐賀 佐賀市鍋島町大字 八戸字上深町3044 ☎(0952)26-9151	熊本 熊本市健軍本町12-3 ☎(096)367-6067
長崎 長崎市東町1949-1 ☎(095)830-1658	天草 本渡市港町18-11 ☎(0969)22-3125
大分 大分市萩原4丁目 8-35 ☎(097)556-3815	鹿児島 鹿児島市与次郎 1丁目5-33 ☎(099)250-5657
	大島 名瀬市長浜町10-1 ☎(0997)53-5101

沖縄地区

沖縄 浦添市城間4丁目23-11 ☎(098)877-1207

所在地、電話番号が変更になることがありますので、あらかじめご了承ください。

0103

ナショナル/パナソニック 修理 ご相談窓口

北海道地区

札幌 札幌市厚別区厚別南 2丁目17-7 ☎(011)894-1251	帯広 帯広市西19条南 1丁目7-11 ☎(0155)33-8477
旭川 旭川市2条通21丁目 左1号 ☎(0166)31-6151	函館 函館市西桔梗 589番地241(函館 流通卸センター内) ☎(0138)48-6631

東北地区

青森 青森市第二問屋町 3-7-10 ☎(017)739-9712	宮城 仙台市宮城野区扇町 7-4-18 ☎(022)387-1117
秋田 秋田市御所野湯本 2丁目1-2 ☎(018)826-1600	山形 山形市流通センター 3丁目12-2 ☎(023)641-8100
岩手 盛岡市羽場13地割 30-3 ☎(019)639-5120	福島 福島県安達郡本宮町 字南/内65 ☎(0243)34-1301

中部地区

石川 石川県石川郡野々市町 稲荷3丁目80 ☎(076)294-2683	名古屋 名古屋市瑞穂区 塩入町8-10 ☎(052)819-0225
富山 富山市寺島1298 ☎(076)432-8705	岡崎 岡崎市岡町南久保28 ☎(0564)55-5719
福井 福井市開発4丁目 112 ☎(0776)54-5606	岐阜 岐阜県本巣郡北方町 高屋太子2丁目30 ☎(058)323-6010
長野 松本市大字笹賀 7600-7 ☎(0263)86-9209	高山 高山市花岡町3丁目 82 ☎(0577)33-0613
静岡 静岡市西島765 ☎(054)287-9000	三重 久居市森町字北谷 1920-3 ☎(059)255-1380

近畿地区

滋賀 守山市勝部6丁目 2-1 ☎(077)582-5021	奈良 大和郡山市椎木町 404-2 ☎(0743)59-2770
京都 京都市伏見区竹田 中川原町71-4 ☎(075)672-9636	和歌山 和歌山市中島499-1 ☎(073)475-2984
大阪 大阪市北区本庄西 1丁目1-7 ☎(06)6359-6225	兵庫 神戸市中央区 琴/緒町3丁目2-6 ☎(078)272-6645

愛情点検	長年ご使用のテレビの点検を！ <p>テレビセットを長期ご使用になりますと、内部の油煙、スス、ホコリ等の堆積によって故障する場合があります。</p>	
	<p>このような症状はありませんか</p> <p>電源スイッチを入れても映像や音が出ない。映像が連続してチラついたりユレたりする。ジージー・パチパチと異常な音がする。変なおいがしたり、煙が出たりする。電源スイッチを切っても、映像や音が消えない。内部に水や異物が入った。</p>	<p>ご使用中止</p> <p>故障や事故防止のため、電源を切り、コンセントから電源プラグを抜いて、かならず販売店にご相談ください。</p>

ちょっとした
心づかいで
テレビの安全

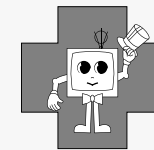

便利メモ おぼえのため記入されると便利です。	お買い上げ日	年 月 日	品番	
	販売店名	お客様ご相談窓口		
		☎ () -	☎ () -	

松下電器産業株式会社 テレビシステムプロダクツ事業部

〒567-0026 大阪府茨木市松下町1番1号

© Matsushita Electric Industrial Co., Ltd. (松下電器産業株式会社) 2003

S0303-1043B(MS)