

Panasonic

取扱説明書

BS アナログ内蔵 液晶テレビ

品番 **TH-14LB2**
(14V型)



保証書別添付

このたびは、パナソニック BS アナログ内蔵 液晶テレビをお買い上げいただき、まことにありがとうございました。

この取扱説明書をよくお読みのうえ、正しくお使いください。

特に「安全上のご注意」(4～6ページ)は、ご使用前に必ずお読みいただき、安全にお使いください。お読みになったあとは、保証書と一緒に大切に保管し、必要なときにお読みください。

保証書は、「お買い上げ日・販売店名」などの記入を必ず確かめ、販売店からお受け取りください。

製造番号は、安全確保上重要なものです。

お買い上げの際は、製品本体と保証書の製造番号をお確かめください。

上手に使って上手に節電

お知らせ

アナログ放送からデジタル放送への移行について

本機は、地上アナログ放送とBSアナログ放送に対応しています。デジタル放送をご覧になるには、下記と24ページをご覧ください。

デジタル放送への移行スケジュール

地上デジタル放送は、関東、中京、近畿の三大広域圏の一部で2003年12月から開始され、その他の地域でも、2006年末までに放送が開始される予定です。該当地域における受信可能エリアは、当初限定されていますが、順次拡大される予定です。地上アナログ放送は2011年7月に、BSアナログ放送は2011年までに終了することが、国の方針として決定されています。

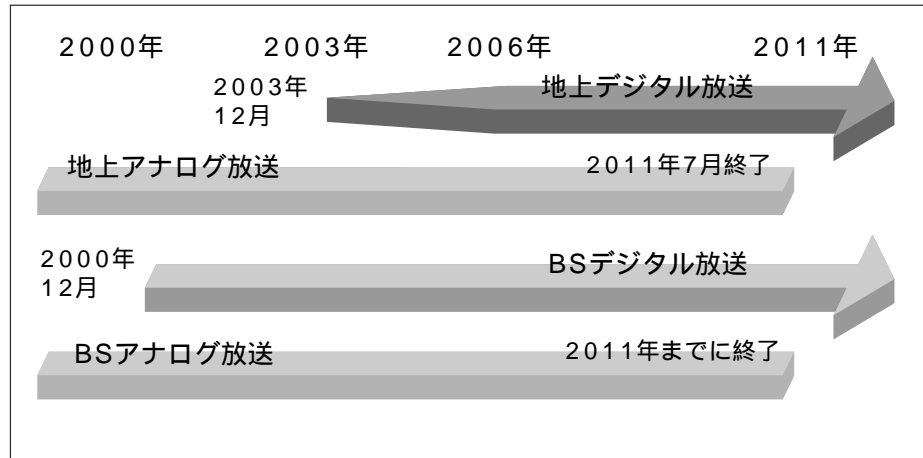

本機でデジタル放送をご覧になるには

別売のデジタルチューナーを接続することによりデジタル放送をご覧頂けます。ただし、受信する画質は標準画質となります。また、16:9のワイド放送では、画面の上下に黒い帯がでます。なお、受信にはデジタル放送に対応したアンテナシステムが必要です。また、地上デジタル、BSデジタル、110度CSデジタル共用タイプのチューナーであれば、1台でそれぞれの放送をご覧頂けます。

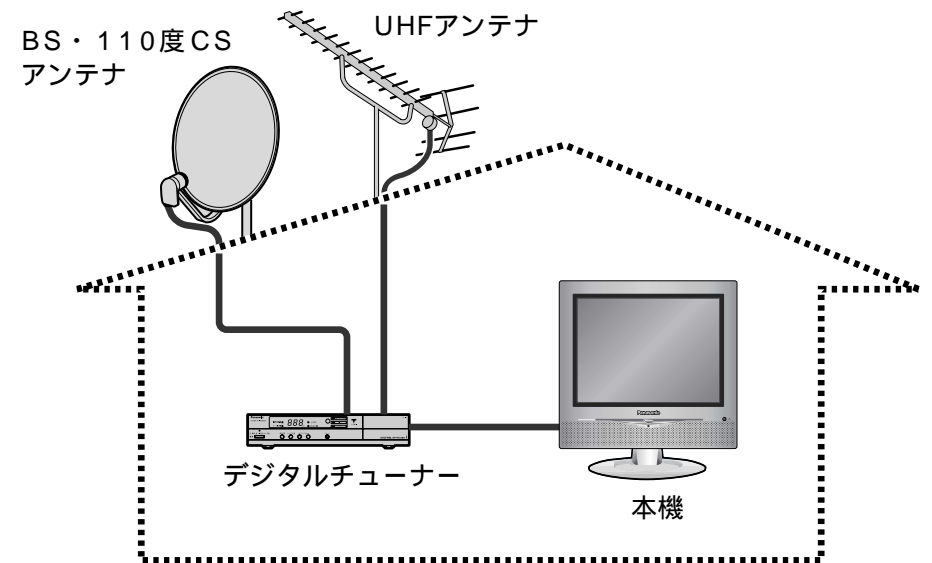

このページ以降のイラストはイメージイラストであり、実際の商品とは形状が異なる場合があります。

付属品

設置、接続の前にまず付属品を確かめてください。

リモコン (1コ) 単3形乾電池 ... (2コ)
(リモコン用)

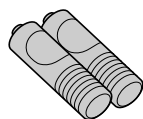

(品番: EUR7719010)

電源コード ... (1本) ACアダプター ... (1コ)

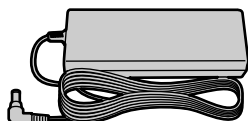

(品番: K2CA29A00007) (品番: N0JAHK000002)

F型接栓 (各1コ)
(VHF/UHFアンテナ線用)

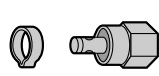
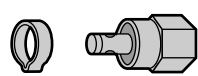
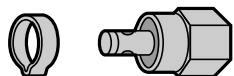

<5Cタイプ用> <4Cタイプ用> <3Cタイプ用>

(品番: TJSD00401) (品番: TJSD00901) (品番: K4DJD0000017)

付属品を紛失された場合は、お買い上げの販売店へ上記品番で
ご注文ください。(サービスルート扱い)
付属品の品番は予告なく変更する場合があります。
(上記品番と実物の品番が異なる場合があります。)
イヤホンやヘッドホン、ビデオなどとの接続コード類は別売です。

このページ以降の本書の説明は下記のように説明します。

- ・地上アナログ放送 → 「地上放送」
- ・BSアナログ(放送など) → 「BS(放送など)」
- ・地上アナログ放送+BSアナログ放送 → 「テレビ放送」

もくじ

お知らせ	アナログ放送からデジタル放送への移行について	2
安全上のご注意	必ずお守りください	4
お使いになる前に		7
すぐ使いたいとき	テレビを見る / テレビ放送の内容などを知りたいとき	8
	ビデオやDVDを楽しむ / 映像サイズを変えて見る	9
	オフタイマー	9
テレビを使いこなす	映像 画質の調整	10
	音声 音声の調整 / 音声の切り換え	11
	設定 BSの設定	12
	ビデオ入力表示書換	13
	その他の設定	14
	テレビ放送終了で自動電源オフ / 無操作で自動電源オフ	14
	ざらつきを軽減する / 自然な映像で楽しむ	14
	ビデオ入力の画面サイズ自動切り換え	14
	明るさを抑え省エネにする	14
	モニター出力端子を決める	15
	モニター出力停止の設定をする / 525p信号を入力する	15
受信チャンネルの設定		16
その他	市外局番チャンネル一覧表	20
	アンテナ線の接続	22
	他の機器と接続したいとき	24
	クランパーの使いかた	28
	テレビスタンドの使いかた	28
	設置オプション	28
	接続コード(別売)	28
	快適にお使いいただくために	29
	故障かな!?	30
	How to Use	32
	仕様	33
	保証とアフターサービス	34
	よくお読みください	34
	さくいん	裏表紙

ご使用前に

すぐ使いたい

もっと使いこなす

必要なとき

安全上のご注意

必ずお守りください

お使いになる人や他の人への危害、物的損害を未然に防止するため、必ずお守りいただきたいことを、次のように説明しています。

表示内容を無視して誤った使い方をしたときに生じる危害や物的損害の程度を、次の表示で区分し、説明しています。

 **警告** この表示の欄は、「死亡または重傷を負うことが想定される危害の程度」です。

 **注意** この表示の欄は、「傷害を負うことが想定されるか、または物的損害の発生が想定される危害・損害の程度」です。

お守りいただきたい内容の種類を、次の絵表示で区分し、説明しています。
(下記は絵表示の一例です。)

 このような絵表示は、気をつけていただきたい「注意」内容です。

 このような絵表示は、してはいけない「禁止」内容です。

 このような絵表示は、必ず実行していただきたい「指示」内容です。

警告

異常が発生したときはすぐに使用をやめてください。

そのまま使用すると火災・感電の原因となりますので、すぐに電源スイッチを切り、電源プラグをコンセントから抜いて販売店に修理をご依頼ください。

故障（画面が映らない、音が出ないなど）や煙が出ている、へんな臭いや音がしたら電源プラグを抜く！

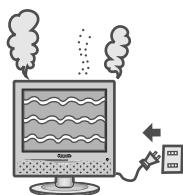

内部に異物や水などの液体が入ったり、テレビを落としたり、キャビネットが破損したら、電源プラグを抜く！



 煙が出なくなるのを確認して修理を販売店にご依頼ください。お客様による修理は危険ですから、おやめください。

 電源プラグを抜く

警告

電源コードについて

ACアダプターの電源コードや電源プラグを破損するようなことはしないでください

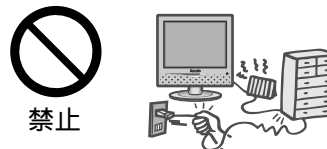

傷つけたり、加工したり、重いものをのせたり、加熱したり、熱器具に近づけたり、無理に曲げたり、ねじったり、引っばったりすると芯線の露出、ショート、断線により火災・感電の原因となります。

電源コードやプラグの修理は、販売店にご依頼ください。

電源プラグにほこりがたまらないよう、定期的に掃除をしてください



 湿気などで絶縁不良になり火災・感電の原因となります。電源プラグを抜き、乾いた布でふいてください。

ぬれた手で電源プラグを抜き差ししないでください

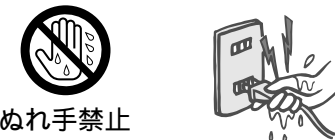

ぬれ手禁止

感電の原因となります。

電源プラグは根元まで確実に差し込んでください



差し込みが不完全ですと感電や、発熱による火災の原因となります。

傷んだプラグ・ゆるんだコンセントは使用しないでください。

コンセントや配線器具の定格を超える使い方や、交流100V以外では使用しないでください

 たこ足配線等で、定格を超えると、発熱により火災の原因となります。

警告

風呂場、シャワー室では
使用しないでください



ぬらしたりしないで
ください



近くに水などの液体の
入った容器を置かないで
ください

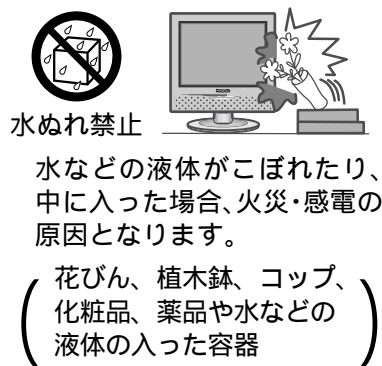

裏ぶた、キャビネット、
カバーを外したり、改造
しないでください

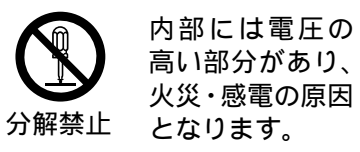

高圧注意
サービスマン以外の方は、
裏ぶたをあげないでください。
内部には、高電圧部分が多
くあり、万一さわると危険です。

「本体に表示した事項」
内部の点検・調整・修理は
販売店にご依頼ください。

異物を入れないで
ください



通風孔などから内部に金属類
や燃えやすいものなどを差し
込んだり、落とし込んだりし
ないでください。

火災・感電の原因となります。
特にお子様にはご注意
ください。

雷が鳴りだしたら
アンテナ線やテレビには
触れないでください



不安定な場所に置かない
でください

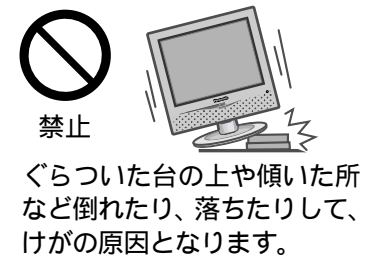

壁かけ工事は、工事専門
業者にご依頼ください

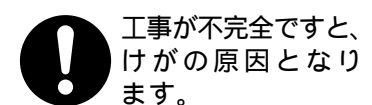

指定の取り付け金具をご使用
ください。

注意

テレビの通風孔を
ふさがないでください



内部に熱がこもり、火災や
故障の原因となることが
ありますので次の点にご注意
ください。

壁から10 cm 以上の間隔を
おいて据えつけてください。
押し入れ、本箱など風通し
の悪い狭い所に押し込
まないでください。
テーブルクロスを掛けたり、
じゅうたんや、布団の上に
置かないでください。
あお向けや横倒し、逆さま
にしないでください。

液晶パネルは、ガラスで
できていますので、強い
力や衝撃を加えないで
ください

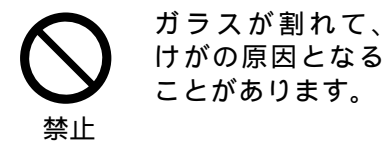

持ち運ぶときは、衝撃を
与えないでください

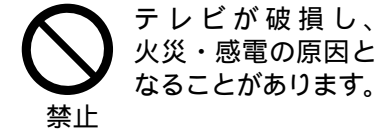

湿気やほこりの多い所、
油煙や湯気が当たるような
所に置かないでください

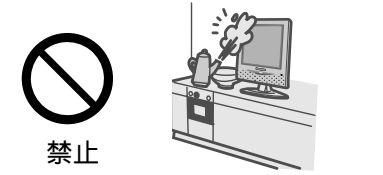

調理台や加湿器のそばなど
火災・感電の原因とな
ることがあります。

ヘッドホンを使用する
ときは、音量を上げず
ないでください



耳を刺激する大きな音量では
聴力に悪い影響を与える原因
となります。

安全上のご注意

必ずお守りください



注意

付属の AC アダプターと電源コード以外は使用しないでください



発火・発煙・発熱の原因となります。

禁止

電源プラグを抜くときは、プラグを持って抜いてください

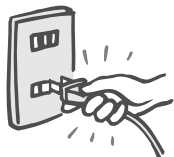

コードを引っばると、コードが破損し、感電・ショート・火災の原因となることがあります。

長期間ご使用にならないときは電源プラグをコンセントから抜いてください



電源プラグを抜く



電源プラグにほこりがたまり火災・感電の原因となります。

移動させる場合は、接続線ははずしてください



コードやテレビが損傷し、火災・感電の原因となることがあります。

電源プラグやアンテナ線、機器間の接続線ははずしたことを確認のうえ、行ってください。
テレビに衝撃を与えないでください。

電池を入れるときには、極性表示(プラス ⊕ と マイナス ⊖ の向き)に注意してください



機器の表示通り正しく入れてください。
間違えますと電池の破裂、液もれにより、火災・けがや周囲を汚損する原因となることがあります。

新しい電池と古い電池を混ぜたり、指定以外の電池を使用しないでください



禁止

間違えますと電池の破裂、液もれにより、火災・けがや周囲を汚損する原因となることがあります。

お手入れについて

1年に一度は内部の掃除を販売店にご依頼ください



内部にほこりがたまったまま、長い間掃除をしないと火災や故障の原因となることがあります。
湿気の多くなる梅雨期の前に行うと、より効果的です。
なお、内部掃除費用については販売店にご相談ください。

お手入れの際は、安全のため電源プラグをコンセントから抜いてください



電源プラグを抜く



感電の原因となることがあります。

アンテナについて

アンテナ工事には技術と経験が必要です



販売店にご相談ください。
送配電線から離れた場所に設置してください。
アンテナが倒れた場合、感電の原因となることがあります。
BS・CS 放送受信アンテナは強風の影響を受けやすいので、しっかり取り付けてください。

お使いになる前に

- 1 アンテナは接続されていますか
(22、23 ページ)
- 2 ACアダプターは接続されていますか
ACコンセント (AC100V)
電源コード
- 3 リモコンに電池は入っていますか
電池の入れかた
ふたを開ける
電池2本を⊖側から先に入れ、ふたを閉める
- 4 受信チャンネルは合っていますか
(16 ~ 19 ページ)
- 5 ビデオなどは正しく接続されていますか
(24 ~ 27 ページ)

お願い 本機は極性統一形 (JEITA規格) のジャックを使用しています。安全および性能維持のため、必ず当社指定の電源コードとACアダプターをご使用ください。(3 ページ)

背面端子

- キャリングハンドル
持ち運ぶときに使用する
- クランパー
アンテナ線、接続コードを束ねる
(28 ページ)
- VHF / UHF 混合アンテナ線を接続する
(23 ページ)
BS アンテナ線を接続する
(23 ページ)
- ビデオデッキなどの映像機器を接続する
「S1映像」と「映像」端子は「S1映像」が優先します
(同時接続時)。
S1映像端子は、S1映像・S映像に対応しています。
音声コードも同時に接続してください。
ビデオ入力2はBSデコーダー入力と兼用です。(12 ページ)
- ビデオ入力1
ビデオ入力2
- ビデオ入力3 / モニター出力
ビデオ入力3はモニター出力と兼用です。(15 ページ)
モニター出力として使う場合
今ご覧の映像と音声を出力します。ただし、コンポーネント(色差)ビデオ入力からの信号は出力しません。
ビデオ入力1または2からの信号を停止させたいとき。(15 ページ)
「BSの設定」で「BSロック:オン」に設定したときは、リモコンで電源を「切」にしても、そのBSチャンネルの映像と音声を出力します。(12 ページ)
出力する映像は画面モード(9 ページ)を切り換えても「4:3」で出力します。
- コンポーネント(色差)ビデオ入力
デジタルチューナーやDVDプレーヤーなどD1映像、D2映像のいずれかの出力端子のある映像機器を接続する
D2映像端子は、525p(480p)、525i(480i)の各信号に対応しています。
- BSデコーダーの接続用 (24 ページ)

すぐ使いたいとき

まず、
押して電源を
入れる
(電源ランプ- 緑色)
再度、押すと電源が
切れる
(電源ランプ- 消灯)

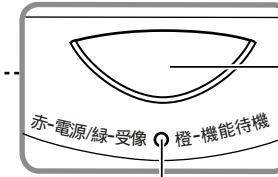
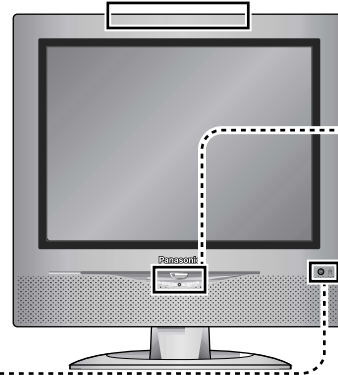
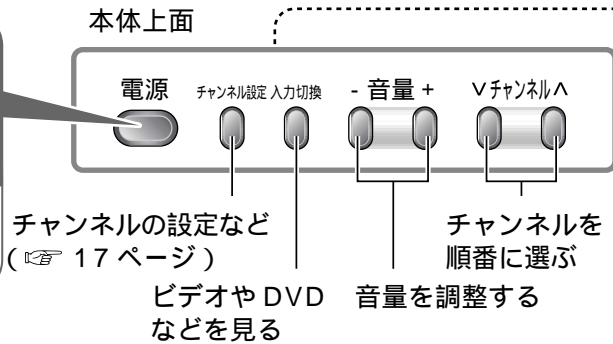

電源ランプ
リモコンで電源を入れる...緑色 (受信)
リモコンで電源を切る...赤色 (電源)
BS ロックが「オン」のとき ([P.12](#) ページ)...橙色 (機能待機)

ヘッドホンまたは
イヤホンを接続する
([P.27](#) ページ)

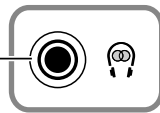

テレビをつける

テレビ本体の電源「入」(電源ランプ- 赤色)の状態
電源
● を押す (電源ランプ- 緑色)
再度、押すと電源が切れる (電源ランプ- 赤色)

メニュー画面を出す、消す

各種の選択や調整・設定など
で、1つ前の画面に戻るとき

音を消す
消音
(再度 または で解除)
消音は電源を切ると解除されます。

テレビを見る

1 ① ~ ⑫、BS ⑤、BS ⑦、BS ⑪ または で見たい
チャンネルを選ぶ

2 で、お好みの音量に調整する
電源を切っても、チャンネルと音量は記憶されます。

本体の操作は、リモコンと同じ名称のボタンを操作する。
(「電源」、「入力切換」、「音量」、「チャンネル」の各ボタン)

画面表示 音声切換 画面モード オフタイマー

2カ国語 (二重) 放送の副音声を聞く
([P.11](#) ページ)

テレビ放送の内容などを知りたいとき

画面表示 を押すと、下図の内容が表示されます。
数回押すと、消えます。また約3秒後にチャンネル表示のみ
(BS ロック時はBSチャンネルも表示します) になります。

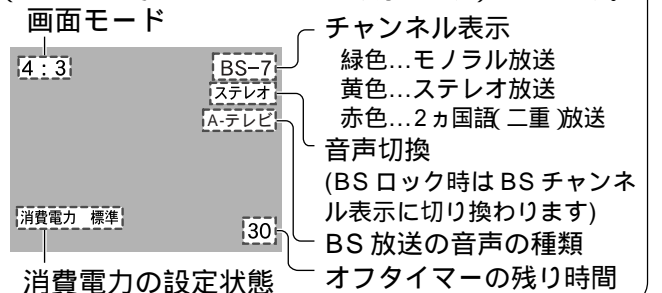

ビデオやDVDを楽しむ

入力切換 を押して、見たい画面にする

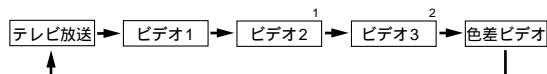

接続のしかたは... (☞ 24 ~ 27 ページ)

「ビデオ入力表示書換」で表示を書き換えた場合は、書き換えた内容が表示されます。(☞ 13 ページ)

1 「ビデオ 2 / BS デコーダー」設定が「BS デコーダー」の場合は切り換わりません。(☞ 12 ページ)

2 「ビデオ 3 / モニター出力」設定が「モニター出力」の場合は切り換わりません。(☞ 15 ページ)

映像サイズを変えて見る (画面モード)

画面モード を押すごとに→の順番に切り換わります。(ビデオ入力時)

「オート」にすると映像の状態を検知し、最適な映像 (画面 A または B) に切り換えます。

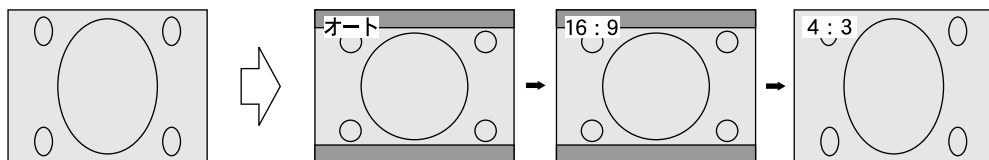

縦に伸びた映像の場合
(S1、D2 映像からの入力)

自動で16:9の映像
(画面 A)

16:9の映像に固定

4:3の映像に固定

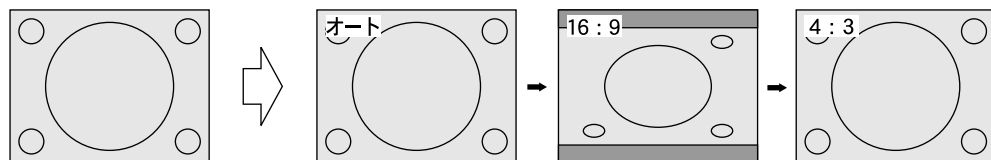

通常の4:3の映像の場合
(ビデオ入力1、2、3)

自動で4:3の映像
(画面 B)

16:9の映像に固定

4:3の映像に固定

お知らせ

「オート」でご覧のとき、伸びたり縮んだりして見づらいときは「16:9」または「4:3」の固定した画面でご覧ください。

画面モードは入力を切り換えたり電源を切っても記憶します。

地上放送 (VHF / UHF) の画面モードは「4:3」に固定され切り換えできません。BS 放送は を押すごとに「16:9」や「4:3」に切り換わります。

このテレビは、各種の画面モード切り換え機能を備えています。ビデオやDVDソフト等の映像比率と異なるモードを選択されると、オリジナルの映像とは見え方に差が出ます。この点にご留意の上、画面モードをお選びください。

テレビを営利目的、または公衆に視聴させることを目的として、喫茶店、ホテル等において、画面モード切り換え機能 (16:9) を利用して、画面の圧縮等を行いますと、著作権法上で保護されている作者の権利を侵害する恐れがありますので、ご注意願います。

ワイド映像でない従来 (通常) の4:3の映像を16:9のモードでご覧になると、変形して見えます。制作者の意図を尊重したオリジナルな映像は、4:3モードでご覧になれます。

オフタイマー

オフタイマー を数回押し、時間 (分) を選ぶ

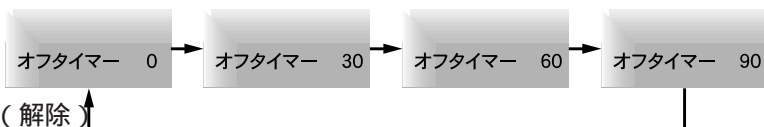

「0」表示にするとオフタイマーは解除されます。

3分前になると、残り時間を点滅表示します。設定時間になると、自動的に電源が切れます。

お知らせ

残り時間を知りたいときは、 を数回押し、または を1回押します。

停電などで電源が切れると、オフタイマーは解除され、停電から復旧後はリモコンで電源を切った状態になります。

テレビを使いこなす

映像

画質の調整

設定画面を出す

設定する

- 1 **メニュー** を押し、**調整** を選び、**画質の調整** を選び、**決定** を押す

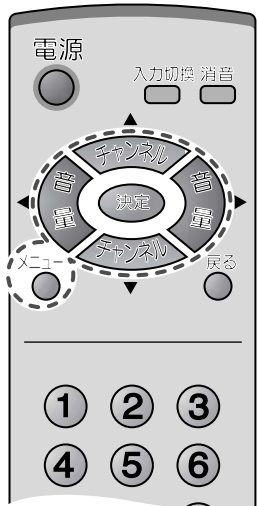

- 2 **映像メニュー** を選び、**標準** を設定する



標準 ... 標準の明るさの画面。
 シネマ 少し暗い画面。(映画を見るときにおすすめです)
 ダイナミック ... 明暗がはっきりしたメリハリのある画面。

さらに、お好みに合わせて調整するには、**チャンネル** で項目を選び、**調整** で設定する

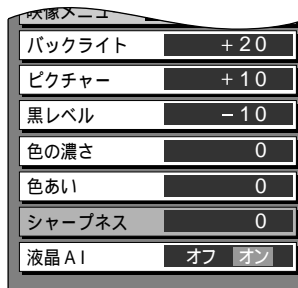

調整のポイント

バックライト
 お好みに合わせて見やすい明るさに。

ピクチャー
 部屋の明るさに合わせた、濃淡、明るさに。

黒レベル
 夜の画面や髪の毛などを見やすく。

色の濃さ
 やや、うすめの色に。

色あい
 肌色をきれいに。

シャープネス
 映像の輪郭を見やすく。

液晶 AI
オン にするとメリハリのある映像に。

標準に戻すには

チャンネル で「標準に戻す」を選び、**決定** を押す。

お知らせ

映像メニューは、テレビ放送、ビデオ入力1、2、3、コンポーネント(色差)ビデオ入力ごとに記憶します。電源を切っても記憶します。調整値は映像メニューごとに記憶します。「ピクチャー」は明るい映像で上げてても変化しません。また暗い映像で下げても変化しません。

- 3 設定したら **メニュー** を押し、**終了** を押す

調整中は、画面の表示が変わります。
 例) シャープネスの調整中



音声

音声の調整

音声切換

設定画面を出す

- 1 **メニュー** を押し、**音量** で **調整** を選び、**チャンネル** で **音声の調整** を選び、**決定** を押し

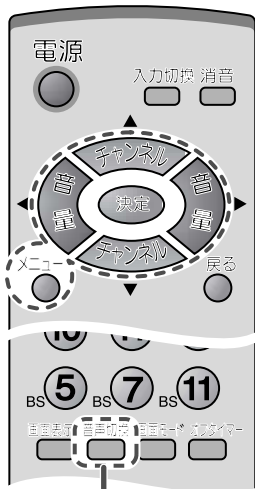
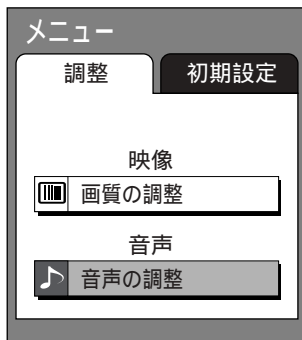

設定する

- 2 **チャンネル** で **音声メニュー** を選び、**音量** で設定する



- オート 大きい音は小さく、小さい音は大きく自動調整。
- スタンダード ... 送られてくるそのままの音。
- ダイナミック ... 低音、高音を強調したメリハリ感のある音。
- 快聴 高音部分(4 kHz付近)を強調。(聞きとりにくくなられた高齢の方におすすめです)また、「オート」と同様に自動調整します。(音量ボタンで調整した数字はそのまま)

- 3 設定したら **メニュー** を押しして終了する

さらに、お好みに合わせて調整するには **チャンネル** で項目を選び、**音量** で設定する

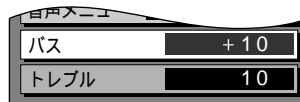

調整中は、画面の表示が変わります。
例) トレブルの調整中



調整のポイント

バス
低音調整。

トレブル
高音調整。

標準に戻すには

チャンネル で「標準に戻す」を選び、**決定** を押し。

お知らせ

テレビ放送、ビデオ入力1~3、コンポーネント(色差)ビデオ入力はすべて同じ音声メニューになります。「バス」「トレブル」は音声メニューごとに記憶します。

音声を切り換えたい

音声切換

音声切換 を押すごとに、切り換わる

2カ国語(二重)放送のとき

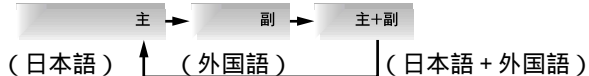

ステレオ放送のとき (BS放送は除く)

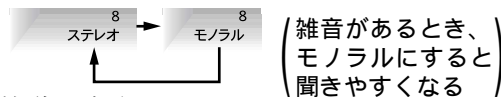

電源を「切」「入」すると「主」に戻ります。(BS放送は除く)
放送によっては「主」で原語を、「副」で日本語を送る場合があります。
接続機器からの音声入力、接続機器側で切り換えてください。

テレビを使いこなす

設定

BSの設定

BS放送を受信するときの音声選択、接続の設定などをします。

設定画面を出す

1 録画したいまたは見たいBSチャンネルを選局する

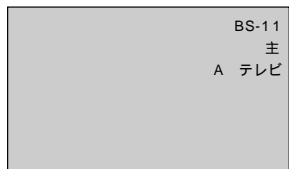

メニューを押し、初期設定を選び、BSの設定を選び、決定を押す

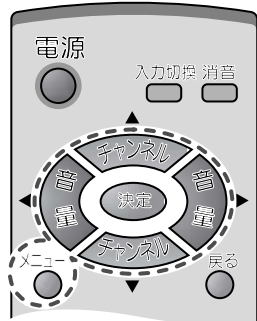

設定する

2 チャンネルで項目を選び、チャンネルで設定する

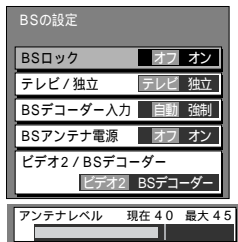

BSアンテナ入力レベルについて
「40」以上が目安です。これ以下の場合はBSアンテナ線の接続やBSアンテナの向きなどを確かめてください。

3 設定したらメニューを押して終了する

こんなことがしたい

BS放送を録画したいとき

項目 BSロック

設定 オン

オンにするとチャンネルが固定され、誤って変更ことはありません。[2カ国語(二重)放送の音声切替は「主+副」に固定されます。]録画終了後は必ず「オフ」に戻してください。

BS放送の独立音声を聞きたいとき

テレビ/独立 独立

独立 音声はこの放送があるときのみ有効です。

BSデコーダからの映像が時々不安定になるとき

BSデコーダ入力 強制

普段は「自動」でご覧ください。設定はBSチャンネルごとに可能です。「ビデオ2/BSデコーダ」を「BSデコーダ」に設定しているときに有効です。

BSアンテナへ電源(DC15V)を供給したいとき

BSアンテナ電源 オン

ホーム共聴やマンション共聴は共聴設備から供給されますので「オフ」にしてください。

WOWOW受信用BSデコーダを接続する

ビデオ2/BSデコーダ BSデコーダ

BSデコーダを接続しない場合は「ビデオ2」を設定することで、ビデオ入力2端子はビデオ入力端子として使用できます。

BS放送の音声には2種類あります。

1. Aモード (FM放送と同等の音質)
 - テレビ音声...
 - テレビの映像に合った音声。
 - 独立音声...
 - 映像とは全く別の音声。
2. Bモード (CDと同等の音質)
 - テレビ音声のみ。

お知らせ

A、Bモードの切り換えはBS放送に従って自動で切り換わります。

お知らせ

「BSロック」を「オン」に設定した場合は、「テレビ/独立」以外の設定はできません。「ビデオ3/モニター出力」(15ページ)を「ビデオ3」に設定した場合は「BSロック」を「オン」に設定できません。「ビデオ2/BSデコーダ」を「ビデオ2」に設定すると、「BSデコーダ入力」は設定できません。

設定

ビデオ入力表示書換

ビデオ入力表示書換：接続した機器の表示をしたいときはビデオ機器の種類別に表示区分ができます。

設定画面を出す

- 1 メニューを押し、で初期設定を選び、でビデオ入力表示書換を選び、を押す

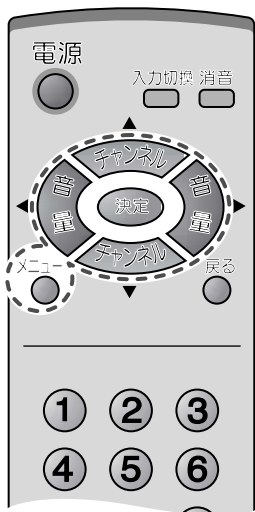
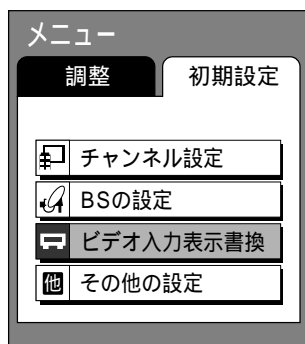

設定する

- 2 で「ビデオ1」「ビデオ2」「ビデオ3」または「色差ビデオ」を選び、を押して、書き換える



- 3 設定したらメニューを押して終了する

を押すごとに下図のように変化します。

例：ビデオ1のとき

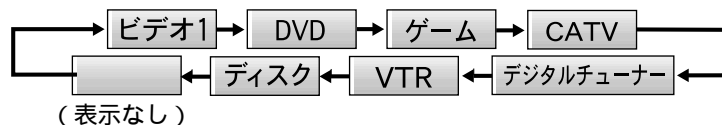

を押すごとに逆の順に変化します。

お知らせ

「ビデオ2 / BSデコーダー」(P.12 ページ)を **BSデコーダー** に設定した場合、ビデオ2の表示は「デコーダー」に固定されて書き換えできません。
「ビデオ3 / モニター出力」(P.15 ページ)を **モニター出力** に設定した場合、ビデオ3の表示は「モニター出力」に固定されて書き換えできません。

テレビを使いこなす

設定

その他の設定

より便利にテレビを見るための機能を紹介します。

設定画面を出す

- 1 **メニュー** を押し、**音** で
初期設定 を選び、
チャンネル で **その他の設定**
を選び、**決定** を押す

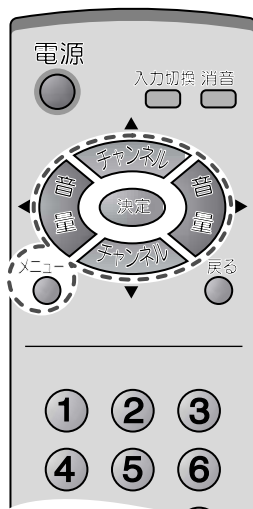
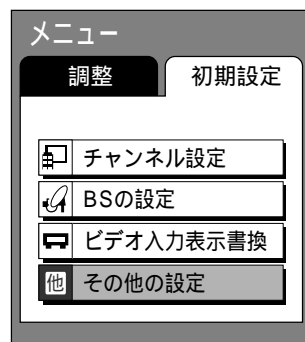

設定する

- 2 **チャンネル** で項目を選び、
音 で設定する



こんなことがしたい

テレビ放送が終わったとき、自動的に電源を切りたい

操作しないとき、自動的に電源を切りたい

画面のざらつきを少なくする
(NR: ノイズリダクション)

ビデオなどの映像が不自然に見えるとき

ビデオ入力の画面サイズを自動で切り換える

明るさを抑え省エネにしたい

項目

設定

無信号自動オフ

入

テレビ放送終了後、約 10 分間電波が来ないと自動的に電源が切れます。ビデオ入力時も働きますが、ビデオ映像がブルーバックのときは動きません。

無操作自動オフ

入

約 3 時間何も操作しないと、自動的に電源が切れます。

NR

オン

普段は **オフ** でご覧ください。

設定はテレビ放送、ビデオ入力 1、2、3、コンポーネント (色差) ビデオ入力ごとに記憶します。

3次元Y/C

オフ

普段は **オン** でご覧ください。

S1 映像 (S 映像) 入力、コンポーネント (色差) ビデオ入力の時は切り換わりません。

ID-1 検出

オン

画面モード (☞ 9 ページ) が「オート」のときに、ID-1 (画面サイズの識別信号) を検出すると、画面サイズを自動的に切り換えます。

消費電力

減

「映像メニュー」(☞ 10 ページ) が「シネマ」のときは消費電力 **減** の効果が少なくなります。

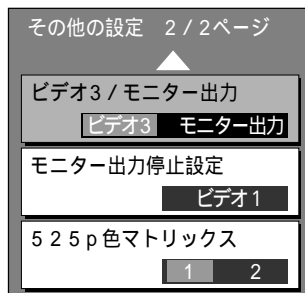

3 設定したら
メニュー
●を押して
終了する

こんなことがしたい

ビデオ入力3 /
モニター出力端子
の機能を選ぶ

モニター出力停止
の設定

525p (順次走査)
信号を入力する場合

項目 設定

ビデオ3 / モニター出力 ビデオ3 モニター出力

ビデオ3 : ビデオ入力として使用するとき
モニター出力 : テレビ放送やビデオ1、2入力が出力されます。
ビデオ入力3、コンポーネント(色差)ビデオ入力および
「モニター出力停止設定」で設定している入力は出力しません。

モニター出力停止設定 ビデオ1 ビデオ2 しない

1台のビデオデッキに例えば、ビデオ入力1とモニター出力を接続する
ときはループ発振を防ぐため、**ビデオ1** にしてください。
ビデオ入力1、ビデオ入力2の全てを出力させる場合は **しない** を選んでください。

525p色マトリックス 1 2

コンポーネント(色差)ビデオ入力(D2映像端子)に接続した機器の出力が525p
(480p)方式の場合、映像の色が自然な色あいになるように設定してください。
・NTSC(SD)方式(通常) 1
・HD方式 2

お知らせ

「無信号(無操作)自動オフ」が働いて電源が切れたときは、次回の電源「入」時に、「無信号(無操作)自動オフが働きました」と約10秒間表示されます。
各設定項目は、テレビ放送、ビデオ入力、コンポーネント(色差)ビデオ入力などの画面の状態によって、機能しない場合は設定できません。
「BSロック」を「オン」に設定した場合は「ビデオ3 / モニター出力」設定はできません。
「ビデオ3 / モニター出力」を「ビデオ3」に設定した場合は「モニター出力停止設定」はできません。
ループ発振とは、自分が出した信号が自分に戻ってくるような接続のときに映像・音声に異常をきたす現象です。
設定は電源を切っても記憶されています。

もっと使いこなす

受信チャンネルの設定

次の場合に設定してください。

UHF放送が受信できる地域。CATVや地域共聴、マンションなど共聴受信でチャンネルが変換されていて、ご希望のチャンネルが受信できない場合。転宅(引っ越し)でチャンネルが異なる場合。

設定の方法は次の3種類があります

「市外局番オート」設定

お住まいの地域の市外局番を入力することで受信可能なチャンネル(20、21ページ)を自動的に設定します。電波の状態によっては、きれいに受信できるチャンネルを飛ばしたり、ノイズ画面のチャンネルを設定することがあります。(市外局番オート設定例 18ページ)そのときは、マニュアルで登録や削除を行ってください。

「オート」設定

受信できる局を順番に調べながら各チャンネルを記憶します。お住まいの地域の「市外局番」と「実際に受信できる局」が一致しない場合に便利です。

「マニュアル」設定

1局ずつ、自由に設定できます。「市外局番オート」設定や「オート」設定で、不要な局が設定されたときなど、この設定で取り消しができます。

設定画面を出す

1 **メニュー** を押し、**初期設定** を選び、**チャンネル設定** を選び、**決定** を3秒以上押す

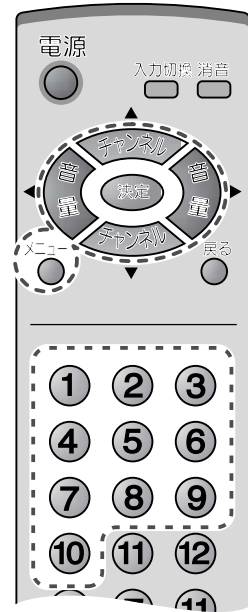
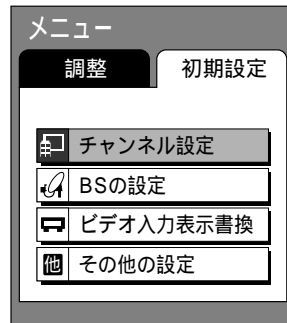

受信チャンネルを合わせる

「市外局番オート」設定

2 **チャンネル** で **市外局番オート** を選び、**決定** を押す

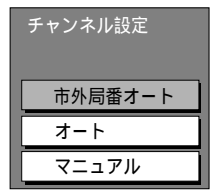

3 ① ~ ⑩ で、市外局番を入力する(「0」のののの)または**チャンネル** で各ケタを選び、**チャンネル** で市外局番を入力する

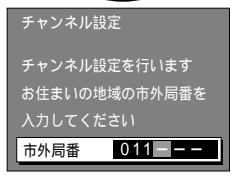

「0000」と入力すると工場出荷時に戻ります。

「オート」設定

2 **チャンネル** で **オート** を選ぶ

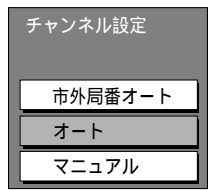

3 **決定** を押して開始する

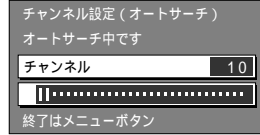

VHF/UHF放送(1~62ch)、CATV(C13~C39)の順番に放送の有無をオートサーチします。BSチャンネルはサーチしません。

「マニュアル」設定

2 **チャンネル** で **マニュアル** を選び、**決定** を押す

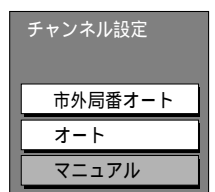

3 **チャンネル** で「リモコン」の番号を選ぶ

リモコン	チャンネル	表示
1	1	1
2	2	2
3	3	3
4	4	4
5	5	5

4 を押して開始する

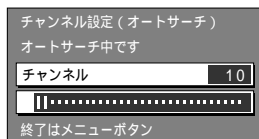

BSチャンネルはサーチしません。

5 で各チャンネルの映り具合を順番に確認する

リモコン	チャンネル	表示
1	1	1
2	2	2
3	3	3
4	4	4
5	5	5

変更したい部分があるときは「マニュアル」設定の3、4の手順で設定してください。

微調整するには
(18ページ)

6 設定したらメニュー を2度押す

通常画面に戻ります。

4 で各チャンネルの映り具合を順番に確認する

リモコン	チャンネル	表示
1	1	1
2	2	2
3	3	3
4	4	4
5	5	5

変更したい部分があるときは「マニュアル」設定の3、4の手順で設定してください。

微調整するには
(18ページ)

5 設定したらメニュー を2度押す

通常画面に戻ります。

本体ボタンでの操作

本体上面



「チャンネル設定」ボタンを3秒以上押し続けるとメニューの「初期設定」画面になります。画面に表示される内容を参考に、操作してください。

4 で項目を選び、 で設定する

リモコン	チャンネル	表示
1	1	1
2	2	2
3	19	19
4	4	4
5	5	5

（「チャンネル」を変更すると「表示」も同時に変ります。）

「表示」をスキップ0にすると で選局したときにスキップします。「リモコン」の「予備-1～予備-15」に設定したチャンネルは でご覧になれます。

リモコンボタン	チャンネル(受信)	表示
「1～12」	「1～62」	「1～99」
↓	↓	↓
「BS-1～BS-15」	「C13～C39」	「C13～C39」
↓	↓	↓
「予備-1～予備-15」	「BS-1～BS-15」	「VTR」
		↓
		「VTR1～VTR9」
		↓
		「BS-1～BS-15」
		（表示なし）
		↓
		「スキップ0」

設定内容を変更したいときは で項目を選び、 で変更する。

微調整するには
(18ページ)

5 設定したらメニュー を2度押す

通常画面に戻ります。

受信チャンネルの設定

チャンネル微調整

映りが悪いときは微調整を！

「チャンネル設定(マニュアル)」画面
(☞ 16 ページ「マニュアル」設定の
手順 3) にして

リモコン	チャンネル	表示
1	1	1
2	2	2
3	3	3
4	4	4
5	5	5

メニュー
● を約3秒以上押して、「微調整」画面
にする。

微調整 + 0

チャンネル
チャンネル
を押して、見やすい位置で
手を離す。

微調整 + 14

終わったら メニュー
● を3度押す。

通常画面に戻ります。

お知らせ

約10秒間、ボタン操作をしないと16
ページ「マニュアル」設定の手順3の画
面に戻ります。

市外局番オート設定例

市外局番を入力すると自動的に「市外局番チャンネル一覧
表」(☞ 20、21 ページ)のチャンネルを設定し、実際
に受信できるか調べます。

受信できないチャンネルは飛ばし、一覧表にない放送局が
新たに受信できたときは空チャンネルに追加設定します。

例 大阪市(06)で設定した場合

京都テレビが受信できず、新たにNHK教育(26チャ
ンネル)が受信できたとき。

リモコン ボタン	受信 チャンネル	表示 チャンネル	放送局名
1	26	26	NHK教育大阪
2	2	2	NHK総合大阪
3	19	19	テレビ大阪
4	4	4	毎日放送
5			
6	6	6	ABCテレビ
7	34	スキップ0	京都テレビ
8	8	8	関西テレビ
9	36	36	サンテレビ
10	10	10	読売テレビ
11			
12	12	12	NHK教育大阪

受信できなかった放送
スキップ(飛び越し)選局と
なります。

工場出荷時のチャンネル設定

リモコン ボタン	受信 チャンネル	表示 チャンネル
1	1	1
2	2	2
12	12	12
BS-1	BS-1	スキップ0
BS-3	BS-3	スキップ0
BS-5	BS-5	BS-5
BS-7	BS-7	BS-7
BS-9	BS-9	BS-9
BS-11	BS-11	BS-11
BS-13	BS-13	スキップ0
BS-15	BS-15	スキップ0
予備-1	13	スキップ0
予備-2	38	スキップ0
予備-3	48	スキップ0
予備-4	50	スキップ0
予備-5	52	スキップ0
予備-6	62	スキップ0
予備-7	C16	スキップ0
予備-8	C22	スキップ0
予備-9	C24	スキップ0
予備-10	C25	スキップ0
予備-11	C35	スキップ0
2	2	2
予備-15	C39	スキップ0

出荷時の設定に戻すには、16ページ
「市外局番オート」設定の手順3で
「0000」を入力してください。
(BSチャンネルは出荷時の設定に戻せ
ません。)

設定画面の説明

リモコンボタン操作での設定画面 ('マニュアル'設定画面の例)



リモコンの直接選局のボタン番号を示します。
数字以外に予備-1、予備-2なども表示されます。
これは、リモコンのボタンでは足りないときの予備です。
「予備-1～予備-15」に設定したチャンネルは  でご覧になれます。

チャンネル設定 (マニュアル) 1/7ページ

リモコン	チャンネル	表示
1	1	1
2	2	2
3	3	3
4	4	4
5	5	5

項目選択
○設定終了
リモコン番号選択

実際に放送されている局のチャンネル番号です。
画面右上に表示されるチャンネル番号です。
16、17ページの方法で書き換えた場合はその番号になります。

表示を「スキップ0」にすると本体の  や
リモコンの  ボタンでそのチャンネルを
スキップ（飛び越し）します。

テレビ本体のボタンで設定するときは、説明内容が変わります。(下図参照)

テレビ本体ボタン操作での設定画面 ('マニュアル'設定画面の例)

チャンネル設定 (マニュアル) 1/7ページ

リモコン	チャンネル	表示
1	1	1
2	2	2
3	3	3
4	4	4
5	5	5

テレビ上面操作部  項目選択  変更
 リモコン番号選択
 終了

この説明内容がリモコンで設定するときと異なります。

お知らせ

チャンネル設定は、本体、リモコンのどちらでも可能ですが、例えばリモコンで操作を始めたときは最後までリモコンで操作してください。
途中で本体側の操作に移ることはできません。

市外局番チャンネル一覧表

チャンネル設定で入力された市外局番は、自動的に以下に掲載の66地域の中で近い市外局番に変更され、その地域の各放送局が設定されます。
例えば大阪府茨木市(072)を入力すると、一覧表の大阪市(06)の内容が自動的に設定されます。一部の地域は自動変換されない場合があります。

2004年6月現在

都道府県	都市	市外局番	1		2		3		4		5		6		7		8		9		10		11		12														
			放送局名	受信CH	表示CH	放送局名	受信CH	表示CH	放送局名	受信CH	表示CH	放送局名	受信CH	表示CH	放送局名	受信CH	表示CH	放送局名	受信CH	表示CH	放送局名	受信CH	表示CH	放送局名	受信CH	表示CH	放送局名	受信CH	表示CH										
北海道	札幌	011	HBCテレビ	1	1			NHK総合札幌	3	3	TV北海道	17	17	STVテレビ	5	5			UHBテレビ	27	27	HTBテレビ	35	35			NHK教育札幌	12	12										
	旭川	0166				NHK教育札幌	2	2			TV北海道	33	33			STVテレビ	7	7	UHBテレビ	37	37	NHK総合札幌	9	9	HTBテレビ	39	39	HBCテレビ	11	11									
	北見	0157				NHK教育札幌	2	2							STVテレビ	7	7	UHBテレビ	59	59	NHK総合札幌	9	9	HTBテレビ	61	61	HBCテレビ	53	53										
	帯広	0155	HTBテレビ	34	34					NHK総合札幌	4	4			HBCテレビ	6	6			UHBテレビ	32	32			STVテレビ	10	10			NHK教育札幌	12	12							
	釧路	0154				NHK教育札幌	2	2			TV北海道	29	29			STVテレビ	7	7	UHBテレビ	41	41	NHK総合札幌	9	9	HTBテレビ	39	39	HBCテレビ	11	11									
	室蘭	0143				NHK教育札幌	2	2			TV北海道	29	29			STVテレビ	7	7	UHBテレビ	37	37	NHK総合札幌	9	9	HTBテレビ	39	39	HBCテレビ	11	11									
函館	0138	TV北海道	21	21	UHBテレビ	27	27	HTBテレビ	35	35	NHK総合札幌	4	4			HBCテレビ	6	6					NHK教育札幌	10	10			STVテレビ	12	12									
青森	青森	0177	青森放送	1	1			NHK総合青森	3	3			NHK教育青森	5	5			UHBテレビ	27	27			青森朝日放送	34	34	HTBテレビ	35	35	青森テレビ	38	38								
	八戸	0178								青森朝日放送	31	31					NHK教育青森	7	7			NHK総合青森	9	9			青森放送	11	11	青森テレビ	33	33							
岩手	盛岡	019	東北放送	1	1	めんこいテレビ	33	33	テレビ岩手	35	35	NHK総合盛岡	4	4	IATテレビ	31	31	IBCテレビ	6	6	ミヤギテレビ	34	34			東日本放送	32	32			仙台放送	12	12						
	仙台	022	東北放送	1	1			NHK総合仙台	3	3			NHK教育仙台	5	5												ミヤギテレビ	34	34			仙台放送	12	12					
秋田	秋田	018				NHK教育秋田	2	2					秋田朝日放送	31	31							NHK総合秋田	9	9					秋田放送	11	11	秋田テレビ	37	37					
	大館	0186	青森放送	1	1					NHK総合秋田	4	4	秋田朝日放送	59	59	秋田放送	6	6			NHK教育秋田	8	8							秋田テレビ	57	57							
山形	山形	023						NHK総合山形	3	3			NHK教育山形	4	4	さくらんぼ	30	30	テレビユー山形	36	36					山形放送	10	10			山形テレビ	38	38						
	鶴岡	0235	山形放送	1	1					NHK総合山形	3	3			NHK教育山形	6	6			テレビユー山形	22	22							山形テレビ	39	39								
福島	福島	024	東北放送	1	1	NHK教育福島	2	2			テレビユー福島	31	31			福島中央テレビ	33	33	東日本放送	32	32	ミヤギテレビ	34	34	NHK総合福島	9	9	福島放送	35	35	福島テレビ	11	11	仙台放送	12	12			
	会津若松	0242	NHK総合福島	1	1			NHK教育福島	3	3	テレビユー福島	47	47					福島中央テレビ	37	37	東日本放送	32	32	福島中央テレビ	37	37	ミヤギテレビ	34	34	福島放送	41	41	仙台放送	12	12				
	いわき	0246				テレビユー福島	32	32			NHK総合福島	4	4					福島中央テレビ	34	34					NHK教育福島	10	10			福島放送	36	36							
茨城	水戸	029								放送大学	16	16													千葉テレビ	39	39					32	12						
	栃木	028								とちぎテレビ	31	31																					17	12					
	群馬	027								群馬テレビ	48	48																						62	12				
	埼玉	さいたま	048	NHK総合東京	1	1	MXテレビ	14	14	NHK教育東京	3	3	日本テレビ	4	4	放送大学	16	16	TBSテレビ	6	6	テレビ埼玉	38	38	フジテレビ	8	8	千葉テレビ	46	46	テレビ朝日	10	10	群馬テレビ	48	48	テレビ東京	12	12
	千葉	千葉	043								放送大学	16	16													千葉テレビ	46	46			10	10	テレビ埼玉	38	38	12	12		
	東京	東京	03								放送大学	16	16													千葉テレビ	46	46			10	10	テレビ埼玉	38	38	12	12		
神奈川	横浜	045								放送大学	16	16																					12	12					
新潟	新潟	025						新潟テレビ21	21	21	テレビ新潟	29	29	新潟放送	5	5									新潟総合テレビ	35	35					NHK教育新潟	12	12					
	富山	富山	0764	北日本放送	1	1	MROテレビ	6	6	NHK総合富山	3	3	石川テレビ	37	37			チューリップ	32	32					NHK教育富山	10	10			富山テレビ	34	34			34	34			
	石川	金沢	076	北日本放送	1	1			富山テレビ	34	34	NHK総合金沢	4	4					MROテレビ	6	6	北陸朝日放送	25	25	NHK教育金沢	8	8			テレビ金沢	33	33	石川テレビ	37	37				
	福井	福井	0776						NHK教育福井	3	3																								39	39			
	山梨	甲府	055	NHK総合甲府	1	1			NHK教育甲府	3	3	日本テレビ	4	4	山梨放送	5	5	テレビ山梨	37	37	TBSテレビ	6	6	フジテレビ	8	8			テレビ朝日	10	10			テレビ東京	12	12			
	長野	長野	026						NHK総合長野	2	2			長野朝日放送	20	20																							
飯田	0265	長野朝日放送	44	44				NHK教育長野	3	3	NHK総合長野	4	4																										
岐阜	岐阜	058	東海テレビ	1	1			NHK総合名古屋	39	39					CBCテレビ	5	5	テレビ愛知	25	25	岐阜テレビ	37	37	三重テレビ	33	33	NHK教育名古屋	9	9			メ〜テレ	11	11	中京テレビ	35	35		
	静岡	静岡	054							NHK教育静岡	2	2			静岡第一テレビ	31	31																						
	浜松	053	東海テレビ	1	1			静岡第一テレビ	30	30			NHK総合静岡	4	4	CBCテレビ	5	5	SBSテレビ	6	6	テレビ愛知	25	25	NHK教育静岡	8	8			静岡朝日テレビ	28	28			テレビ静岡	34	34		
愛知	名古屋	052	東海テレビ	1	1			NHK総合名古屋	3	3					CBCテレビ	5	5	岐阜テレビ	37	37	中京テレビ	35	35	三重テレビ	33	33	NHK教育名古屋	9	9			メ〜テレ	11	11	テレビ愛知	25	25		
	津	059	東海テレビ	1	1	テレビ愛知	25	25	NHK総合名古屋	31	31	毎日放送	4	4	CBCテレビ	5	5	ABCテレビ	6	6	三重テレビ	33	33	関西テレビ	8	8	NHK教育名古屋	9	9	読売テレビ	10	10	メ〜テレ	11	11	中京テレビ	35	35	

都道府県	都市	市外局番	1		2		3		4		5		6		7		8		9		10		11		12													
			放送局名	受信CH	表示CH	放送局名	受信CH	表示CH	放送局名	受信CH	表示CH	放送局名	受信CH	表示CH	放送局名	受信CH	表示CH	放送局名	受信CH	表示CH	放送局名	受信CH	表示CH	放送局名	受信CH	表示CH	放送局名	受信CH	表示CH									
滋賀	大津	077				28	28				36	4				38	6	京都テレビ	34	34	40	8	びわ湖放送	30	30		42	10					46	46				
京都	京都	075				32	2	テレビ大阪	19	19	4	4				6	6	京都テレビ	34	34	8	8	サンテレビ	36	36		10	10						12	12			
大阪	大阪	06			NHK総合大阪	2	2	テレビ大阪	19	19	4	4				6	6	京都テレビ	34	34	8	8	サンテレビ	36	36		10	10							12	12		
兵庫	神戸	078				28	2	サンテレビ	36	36	18	4	テレビ大阪	19	19	20	6				22	8				24	10							26	12			
奈良	奈良	0742				2	2	テレビ大阪	19	19	4	4	NHK総合大阪	51	51	6	6	京都テレビ	34	34	8	8	サンテレビ	36	36		10	10	奈良テレビ	55	55					12	12	
和歌山	和歌山	073				32	2				42	4	テレビ和歌山	30	30	44	6				46	8				48	10							26	12			
鳥取	鳥取	0857	日本海テレビ	1	1			NHK総合鳥取	3	3	NHK教育鳥取	4	4												山陰放送	22	22					山陰中央テレビ	24	24				
島根	松江	0852	日本海テレビ	30	30								NHK総合松江	6	6					山陰中央テレビ	34	34			山陰放送	10	10					NHK教育松江	12	12				
	浜田	0855			NHK総合松江	2	2	日本海テレビ	54	54										山陰中央テレビ	58	58	NHK教育松江	9	9													
岡山	岡山	086	OHKテレビ	35	35	テレビせとうち	23	23	NHK教育岡山	3	3			NHK総合岡山	5	5																						
広島	広島	082	テレビ新広島	31	31			NHK総合広島	3	3	中国放送	4	4																						12	12		
	福山	084	テレビ新広島	54	54			NHK教育広島	3	3																												
山口	山口	083	NHK教育山口	1	1	KBCテレビ	2	2	TVQ九州放送	23	23	山口朝日放送	28	28												テレビ西日本	10	10	山口放送	11	11			FBSテレビ	35	35		
徳島	徳島	088	四国放送	1	1	テレビ大阪	19	19	NHK総合徳島	3	3	毎日放送	4	4	テレビ和歌山	55	55	ABCテレビ	6	6	サンテレビ	36	36	関西テレビ	8	8			読売テレビ	10	10			NHK教育徳島	38	12		
香川	高松	087	テレビせとうち	19	19			NHK教育高松	39	39	毎日放送	4	4	NHK総合高松	37	37	ABCテレビ	6	6	瀬戸内海放送	33	33	関西テレビ	8	8	西日本放送	9	9	読売テレビ	10	10	山陽放送	29	29	OHKテレビ	31	31	
愛媛	松山	089	テレビせとうち	23	23	NHK教育松山	2	2	広島テレビ	12	12	広島ホーム	35	35	テレビ新広島	31	31	NHK総合松山	6	6	愛媛朝日テレビ	25	25	あいテレビ	29	29	西日本放送	9	9	南海放送	10	10	山陽放送	11	11	愛媛放送	37	37
	新居浜	0897	テレビせとうち	23	23	NHK総合松山	2	2	広島テレビ	12	12	NHK教育松山	4	4	テレビ新広島	31	31	南海放送	6	6	瀬戸内海放送	33	33	あいテレビ	27	27	西日本放送	9	9	愛媛朝日テレビ	14	14	山陽放送	11	11	愛媛放送	36	36
高知	高知	0888						NHK総合高知	4	4																												
福岡	福岡	092	KBCテレビ	1	1	サガテレビ	36	36	NHK総合福岡	3	3	RKB毎日放送	4	4	TVQ九州放送	19	19	NHK教育福岡	6	6					テレビ西日本	9	9					RKKテレビ	11	11	FBSテレビ	37	37	
	北九州	093			KBCテレビ	2	2	FBSテレビ	35	35	サガテレビ	36	36	TVQ九州放送	23	23	NHK総合福岡	6	6							テレビ西日本	10	10			RKKテレビ	11	11	NHK教育福岡	12	12		
佐賀	佐賀	0952	KBCテレビ	57	57	NHK教育佐賀	40	40	FBSテレビ	52	52	サガテレビ	36	36	TVQ九州放送	14	14	テレビ熊本	34	34	長崎放送	5	5	RKB毎日放送	48	48	NHK総合佐賀	38	38	テレビ西日本	60	60	RKKテレビ	11	11	テレビ長崎	37	37
長崎	長崎	095	NHK教育長崎	1	1	KBCテレビ	57	57	NHK総合長崎	3	3	RKB毎日放送	4	4	長崎放送	5	5	テレビ熊本	34	34	長崎国際テレビ	25	25	テレビ西日本	9	9	長崎文化放送	27	27	RKKテレビ	11	11	テレビ長崎	37	37	KKTテレビ	22	22
熊本	熊本	096	KBCテレビ	1	1	NHK教育熊本	2	2	熊本朝日放送	16	16	KKTテレビ	22	22	長崎放送	5	5	テレビ熊本	34	34	テレビ長崎	37	37	サガテレビ	36	36	NHK総合熊本	9	9	TVQ九州放送	19	19	RKKテレビ	11	11	RKB毎日放送	4	4
大分	大分	097	KBCテレビ	1	1			NHK総合大分	3	3	RKB毎日放送	4	4	大分放送	5	5	南海放送	10	10	テレビ大分	36	36	FBSテレビ	37	37	大分朝日放送	24	24	TVQ九州放送	19	19	テレビ西日本	9	9	NHK教育大分	12	12	
宮崎	宮崎	0985	南日本放送	1	1			テレビ宮崎	35	35																												
	延岡	0982			NHK教育宮崎	2	2																															
鹿児島	鹿児島	099	南日本放送	1	1	テレビ熊本	34	34	NHK総合鹿児島	3	3	テレビ宮崎	35	35	NHK教育鹿児島	5	5	宮崎放送	10	10	鹿児島放送	32	32	KKTテレビ	22	22	鹿児島テレビ	38	38	熊本朝日放送	16	16	鹿児島読売	30	30			
	阿久根	0996	鹿児島読売	17	17	テレビ熊本	34	34																														
沖縄	那覇	098	琉球朝日放送	28	28	NHK総合沖縄	2	2																														

表の見方

受信チャンネル(受信CH)
放送局からの電波を受信するために合わせます。
表示チャンネル(表示CH)
テレビ画面に表示されます。

リモコンボタンの番号

1	受信CH	表示CH
放送局名	受信CH	表示CH
NHK総合	1	1

お知らせ

受信できる局は、新たな開局などで表と異なる場合があります。
市外局番が変更になっても、表の市外局番を入力してください。

アンテナ線の接続

映像が不安定になったり、映像・音声に雑音が入る場合は、お求めの販売店にご相談ください。

アンテナ線の種類

3種類のF型接栓(5C、4C、3C)を付属しています。同軸ケーブルの太さに合うF型接栓(付属)をご使用ください。

5Cタイプ

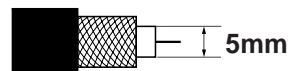

4Cタイプ

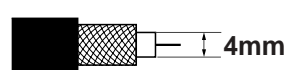

3Cタイプ

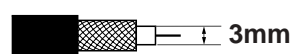

F型接栓を取り付ける

先端を加工する

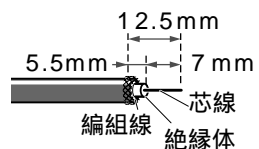

リングを通す



F型接栓を差し込む

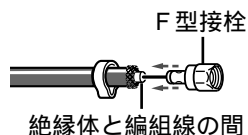

リングをはさんで、しめつける

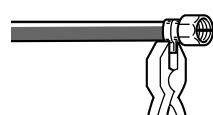

芯線を切断する

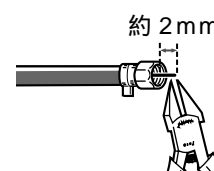

芯線処理のご注意

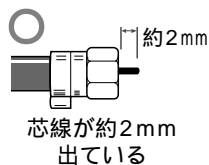

芯線が約2mm
出ている



芯線が曲がっている
(接触不良の原因)



芯線が短い
(接触不良の原因)



芯線が長い
端子部を破損
する原因

お願い

平行フィーダー線は妨害を受けやすくなりますので、ご使用にならないでください。
また、アンテナ線の接続には必ずF型接栓をお使いください。
ケーブルの先端処理をする場合、芯線に傷をつけないようにしてください。
芯線と編組線が接触(タッチ)しないようにしてください。

アンテナ線をテレビに接続する（接続の前に必ず電源を切ってください）

共同受信の場合

マンションなどの場合、アンテナコンセントの種類が不明なときは、マンションの管理者にお問い合わせください。

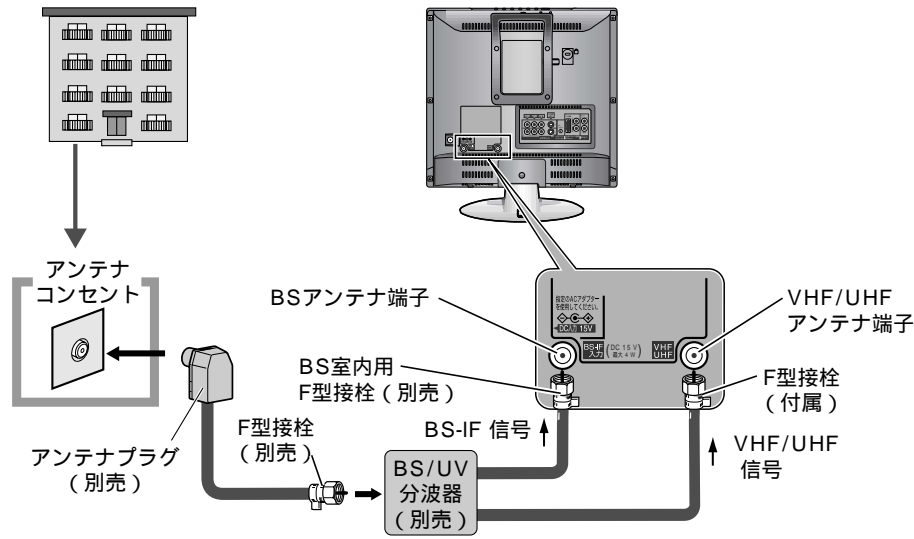

BS アンテナ電源を **オフ** にしてください。
BS アンテナ電源 (☞ 12 ページ)

お知らせ

接続方法が不明のときは、販売店にご相談ください。
BS-5 チャンネルをご覧になるには BS デコーダーが必要です。(☞ 24 ページ)

個別受信の場合

VHF、UHF の信号が別々の場合は、アンテナ混合器が必要です。
(販売店にご相談ください。)

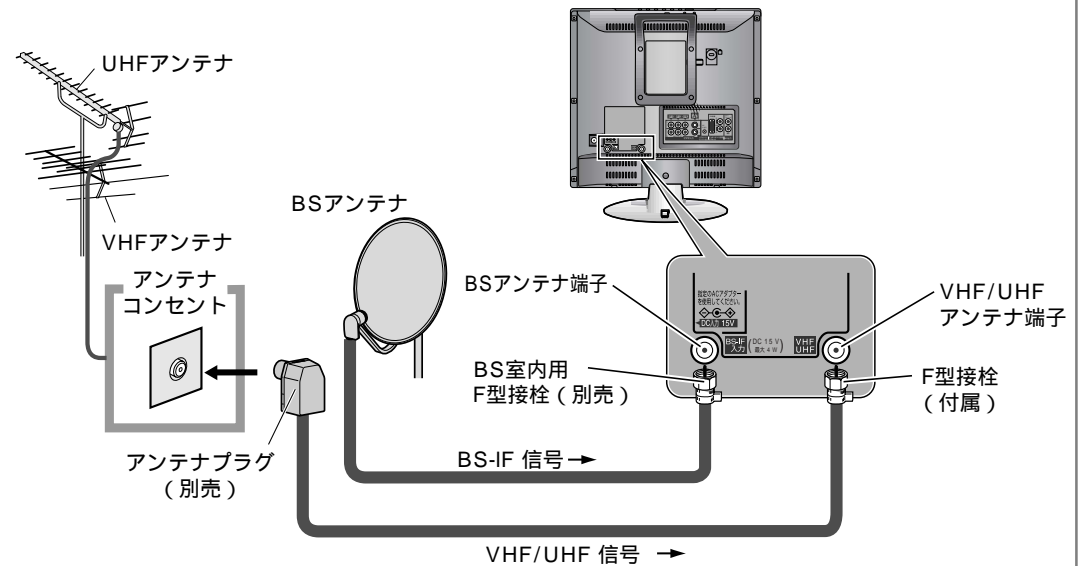

BS アンテナ電源を **オン** にしてください。
BS アンテナ電源 (☞ 12 ページ)

ビデオ機器（チューナー付）を接続する場合

映像をきれいにご覧いただくためには、アンテナ線 ビデオ機器（チューナー付）
本機の順に接続してください。同軸ケーブル、F型接栓やアンテナプラグは、
シールド効果の良いものをご使用のうえ、確実に接続してください。
詳しくは、ビデオ機器（チューナー付）の説明書をご参照ください。

CATV（有線テレビ放送）を受信する場合

CATVの受信は、サービスが行われている地域のみ可能で、使用する機器
ごとにCATV会社との受信契約が必要です。
さらにスクランブル放送（有料）はアダプター（ホームターミナル）が必要です。
詳しくはCATV会社にご相談ください。

他の機器と接続したいとき

デジタルチューナーの接続

[コンポーネント(色差)ビデオ入力を利用する場合]

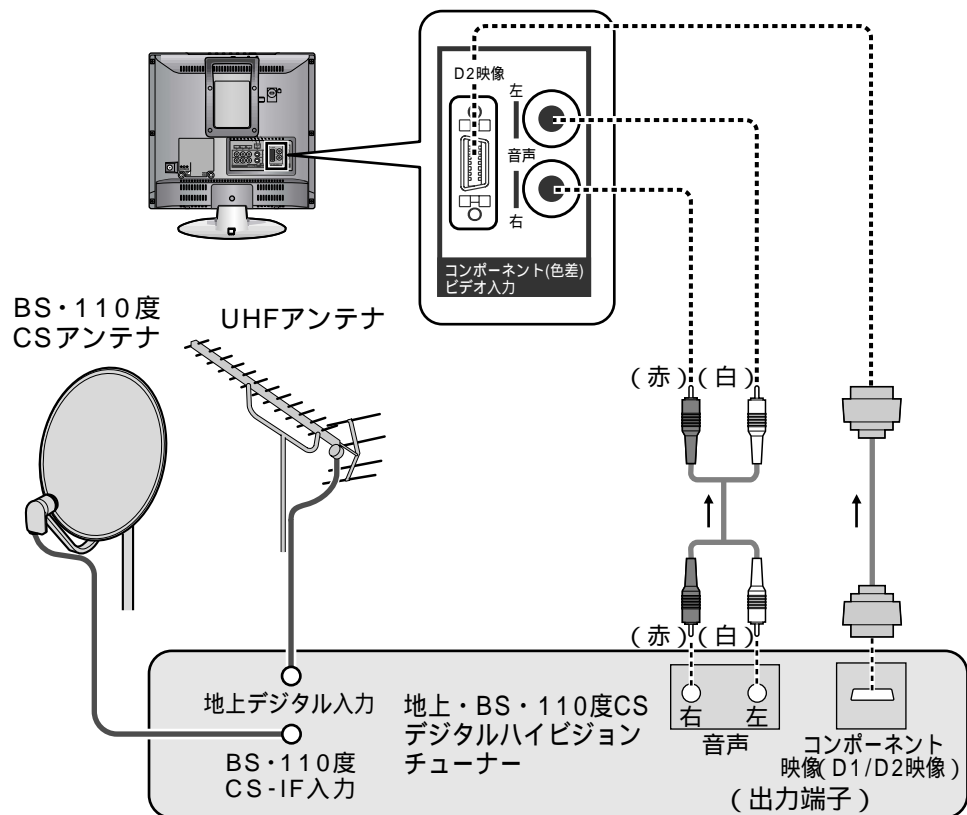

お知らせ

コンポーネント(色差)ビデオ信号について

映像信号を輝度、赤系、青系の3つの信号(緑系は3つの信号から自動的に算出)に分けて接続するため、色同士の干渉を避けられ、より自然に近い映像がお楽しみになれます。

本機のコンポーネント(色差)ビデオ入力は525p(480p)、525i(480i)の各信号に対応しています。

必ず各機器の電源を切ってください。

→ は、信号の流れを示します。

接続される機器の「説明書」もご覧ください。

接続コードは別売です。(P.28ページ)

BSデコーダーの接続

(BS放送のWOWOWを視聴するとき)

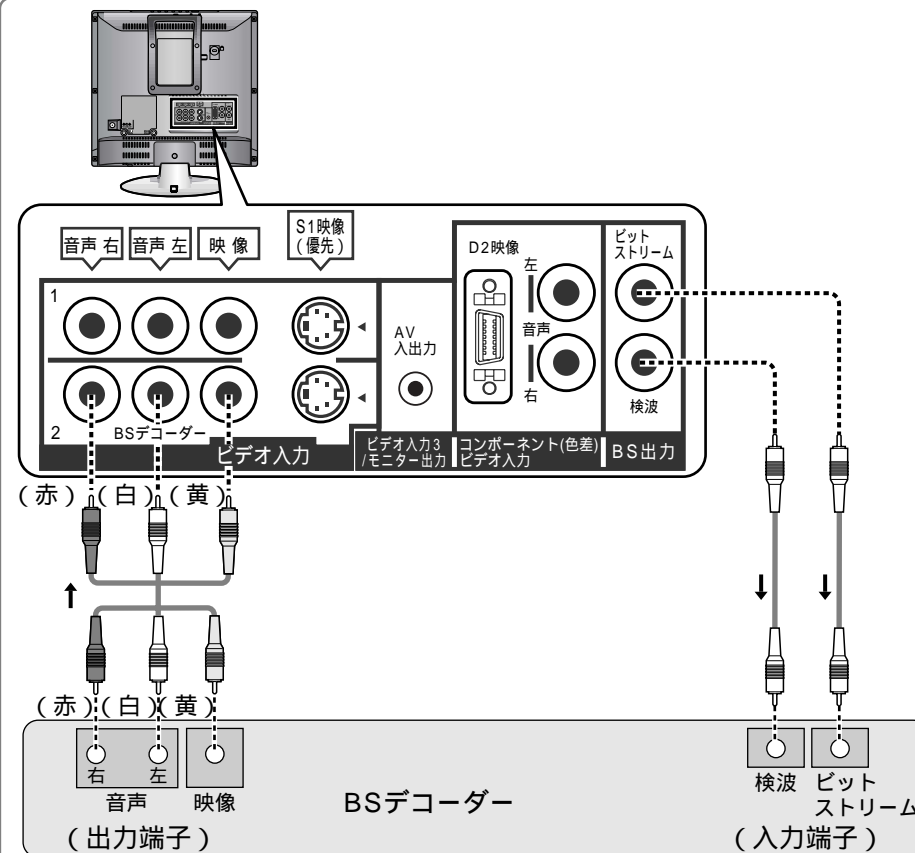

お知らせ

「ビデオ2 / BSデコーダー」(P.12ページ)をBSデコーダーに設定してください。

BS-5チャンネルの映像が不安定になるときは、「BSデコーダー入力」(P.12ページ)を強制に設定してみてください。

WOWOWは「スクランブル」放送です。

「スクランブル」とは...

【受信電波をかき乱し、画像を見えなく(音声も出ない)した状態をいいます。】

WOWOWの受信には、放送会社との視聴契約と放送会社から供給されるBSデコーダーが必要です。

ビデオデッキ接続 (アンテナ線の接続は、ビデオデッキの取扱説明書をご参照ください。)

[ビデオ入力 2 を利用する場合]

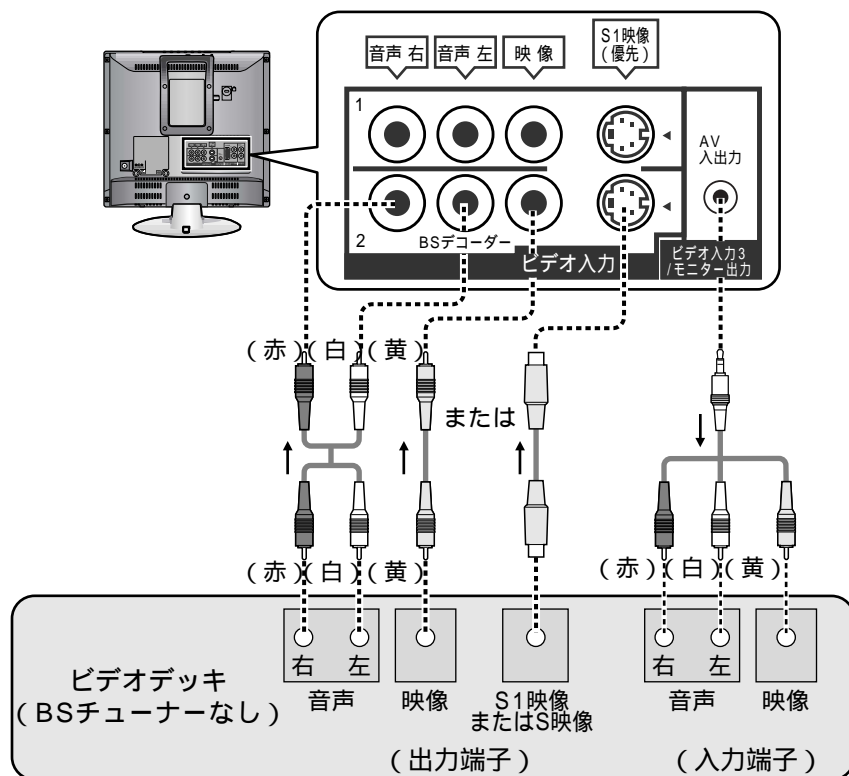

お知らせ

「ビデオ 2 / BS デコーダー」(12 ページ) を **ビデオ 2** に設定してください。
BS 放送を録画するときは 12 ページを参照ください。

「モニター出力停止の設定」(15 ページ) を **ビデオ 2** に設定してください。
(ループ発振を防ぐため)

「ビデオ 3 / モニター出力」(15 ページ) を **モニター出力** に設定してください。
S1 映像または S 映像端子とは、良い画質を得るため、映像信号を輝度(明るさ)と色に分離したものです。音声コードは同時に接続してください。

[ビデオ入力 3 を利用する場合]

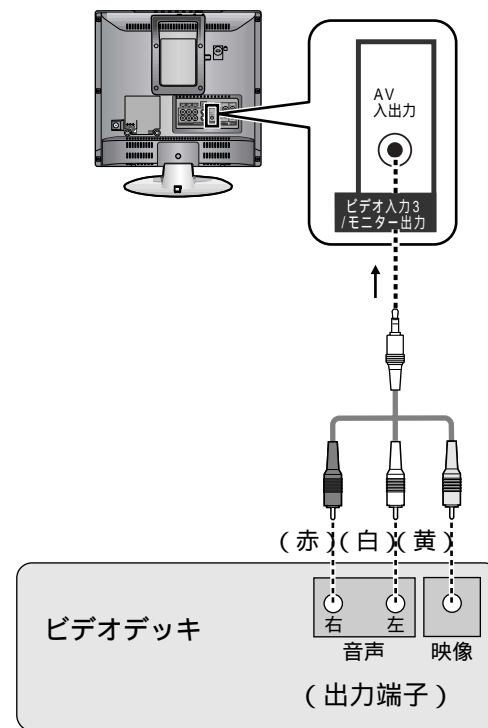

お知らせ

「ビデオ 3 / モニター出力」(15 ページ) を **ビデオ 3** に設定してください。

他の機器と接続したいとき つづき

DVD プレーヤーや DVD レコーダーの接続（アンテナ線の接続は、DVD レコーダーの取扱説明書をご参照ください。）

[ビデオ入力 1 を利用する場合]

[コンポーネント（色差）ビデオ入力を利用する場合]

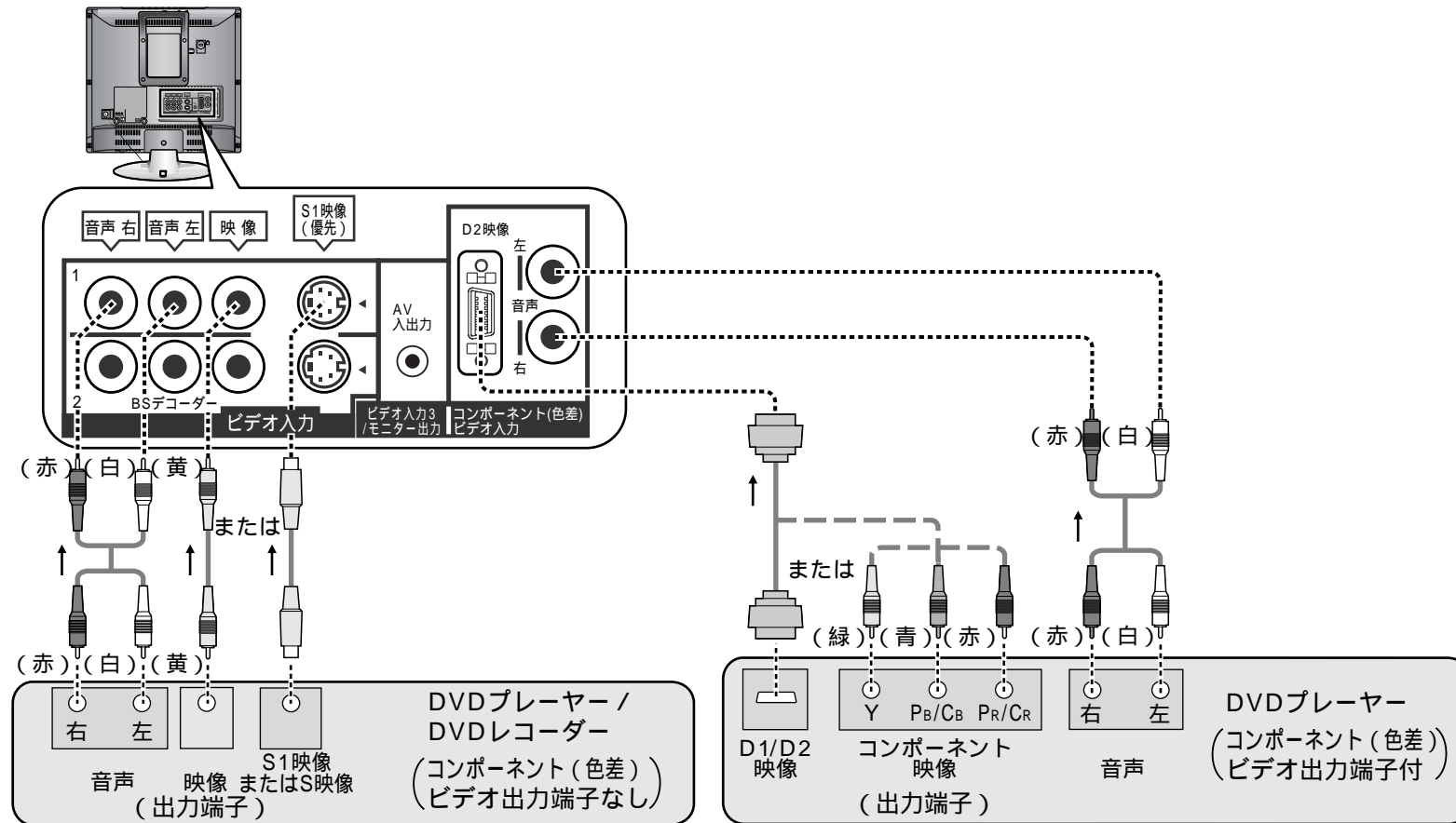

テレビゲームやビデオカメラの接続

テレビゲームの接続

〔ビデオ入力 1 を利用する場合〕

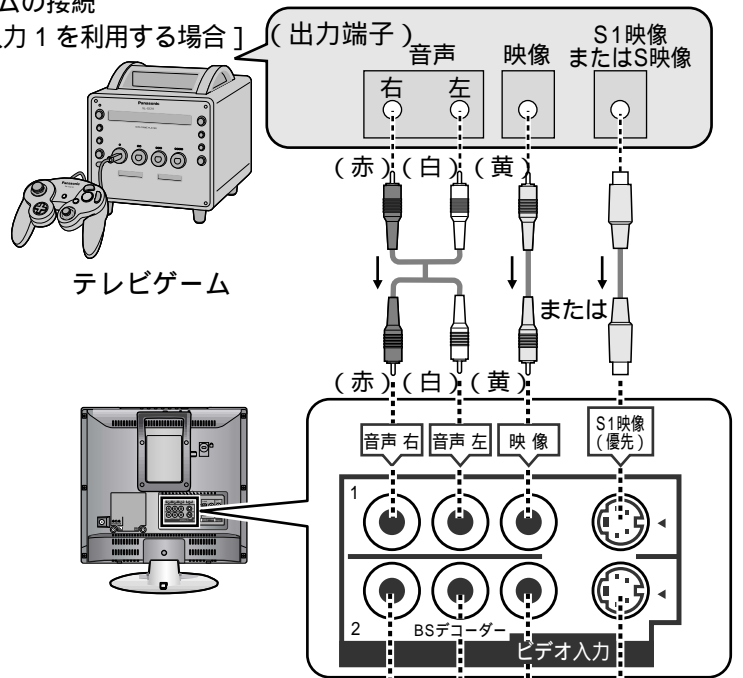

ビデオカメラの接続

〔ビデオ入力 2 を利用する場合〕

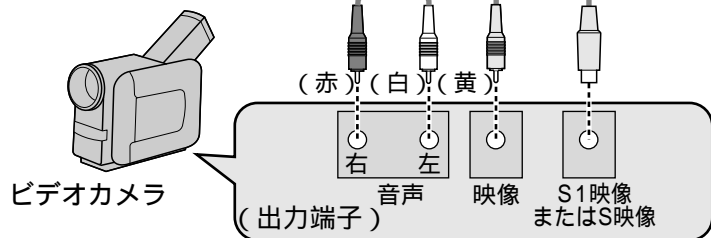

お知らせ

「ビデオ 2 / BS デコーダー」(12 ページ) を **ビデオ 2** に設定してください。

ヘッドホン (イヤホン) の接続

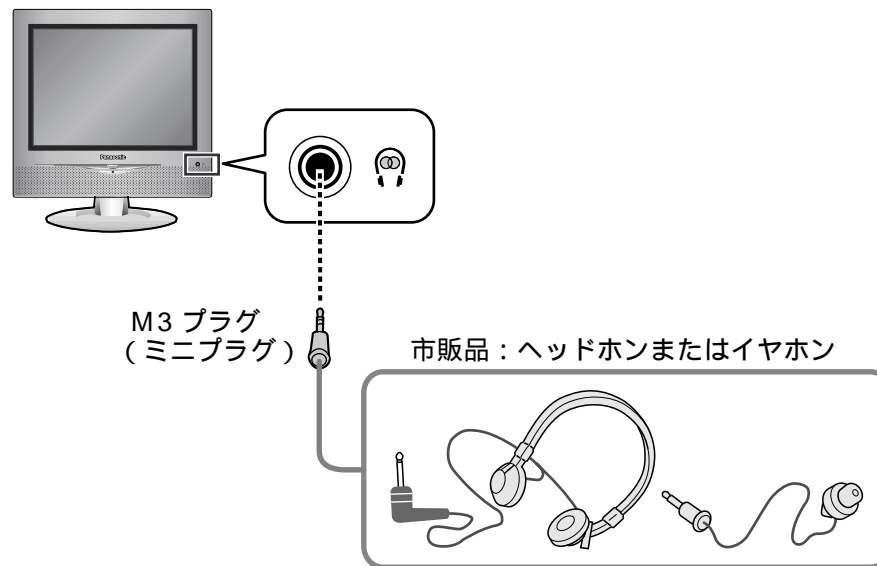

お知らせ

ヘッドホン、イヤホンにより音量、音質が変わります。
イヤホンの場合、2カ国語(二重)放送の「主+副」を選ぶと「主」音声が入ります。

お知らせ

接続端子の形状と種類

- ・ M3 ジャック..... ヘッドホン / イヤホン端子
- ・ ピンジャック..... ビデオ入力 1 / 2 の映像、音声の各端子、コンポーネント(色差)ビデオ入力の音声端子
- ・ S 端子..... ビデオ入力 1 / 2 の S1 映像 (S 映像) の端子
- ・ D 端子..... コンポーネント(色差)ビデオ入力 D2 映像の端子
- ・ 4 極ミニジャック... ビデオ入力 3 / モニター出力の端子

クランパーの使いかた

クランパーを使ってアンテナ線、接続コードを束ねてください。

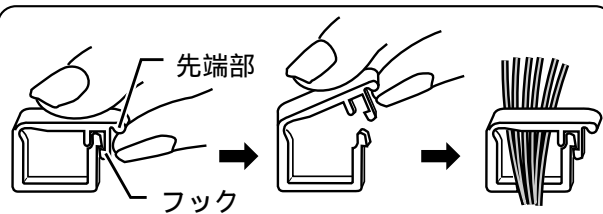
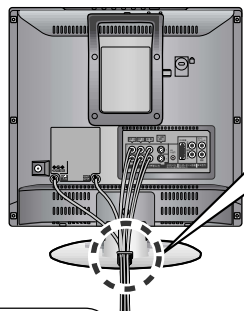

クランパーの上部を指で押さえながら、先端部を手前に引いて、フックを外します。

お知らせ

画面に妨害が出る場合がありますので、アンテナ線と電源コードは一緒に束ねないでください。

設置オプション

壁に掛けて使うには

壁掛けの取り付け工事は、性能・安全確保のため、必ずお求めの販売店または専門業者に施工を依頼してください。取り外した部品類は、もとの戻される場合に必要となりますので大切に保存してください。



設置オプション（別売）の紹介（2004年6月現在）

専用壁掛け金具（品番：TY-WK22LR1）
お求めの販売店にご相談ください。

テレビスタンドの使いかた

設置するには

見やすい角度に合わせてお使いください。

本機は、上向きに15°、下向きに5°、左右それぞれに30°調整できます。

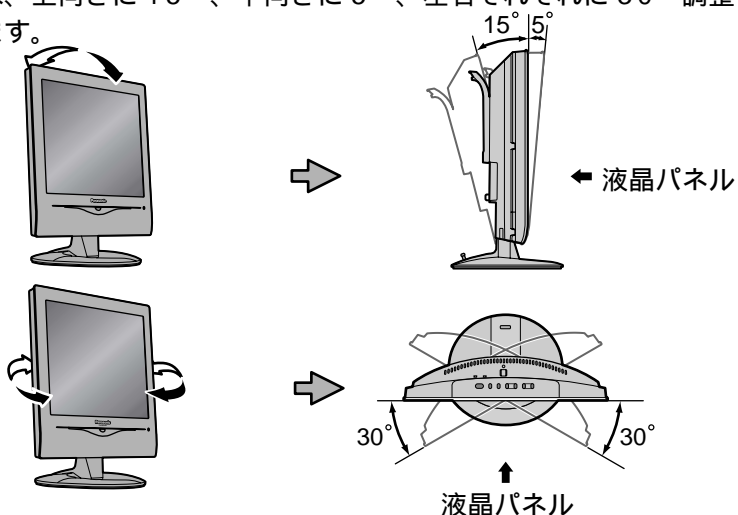

接続コード（別売）

映像 / 音声コード

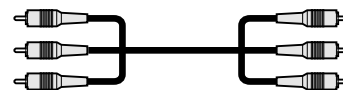

長さ 2 m

品番：RP-CVP3G20

映像コード



長さ 2 m

品番：RP-CVP0G20

D端子映像コード

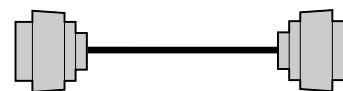

長さ 1.5 m

品番：RP-CVDG15A

映像 / ピンミニコード

（4極ミニプラグ - ピンプラグ）

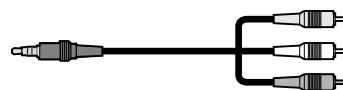

長さ 1.5 m

品番：RP-CVPM3G15

音声コード（ステレオ音声用）

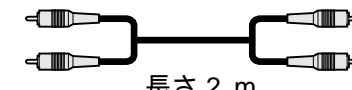

長さ 2 m

品番：RP-CAP3G20

S映像コード



長さ 2 m

品番：RP-CVS0G20

D端子 - ピン映像コード

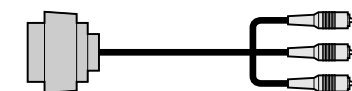

長さ 1.5 m

品番：RP-CVCDG15

快適にお使いいただくために

設置される時

直射日光を避け、熱器具から離す
キャビネットの変形や故障の原因
になります。



機器相互の干渉に、
ご注意ください

電磁波妨害による映像の乱れ、
雑音などをさけます。



アンテナは定期的な点検を

風雨にさらされたり、ばい煙の
多い所、潮風にさらされる所は
早く傷みます。

映りが悪くなったら、販売店に
ご相談を。



良好な画面で見るために

アンテナ線の接続には、必ず
F型接栓をお使いください。

テレビを見る時は...

部屋の明るさは新聞が楽に
読める程度に

長時間ご覧になるときは、時々
目を休めましょう。

画面の高さの5～7倍くらい
離れてご覧ください

適度な音量で、隣り近所への
配慮を

特に夜間は、窓を閉めたり、
ヘッドホンの使用をおすすめ
します。
音量を下げると、消費電力や
音のひずみも少なくなります。

長期間使用しないときは

節電のため本体の電源スイッチ
を切り、電源コードをコンセント
から抜いてください

本体の電源を切った状態で、約
0.2 W、リモコンで電源を切っ
た場合は、約 0.5 W (機能待機
時は約 7 W) の電力を消費して
います。

お手入れについて

キャビネットや液晶パネル表面
の汚れは柔らかい布で軽くふき
取ってください

ひどい汚れは、水でうすめた中性
洗剤にひたした布を、かたく絞って
ふき取り、乾いた布で仕上げて
ください。

水滴が内部に入ると、
故障の原因になる場合
があります。



スプレー洗剤などを直接かけない
水滴が内部に入ると、故障の原因
になる場合があります。

殺虫剤、ベンジン、シンナーなど
揮発性のものをかけない

キャビネットが
変質したり塗装
がはがれます。



ゴムやビニール製品などを
長時間接触させない

キャビネットが変質する原因と
なります。
化学ぞうきんをご使用の際は、
その注意書に従ってください。

液晶パネルについて



画面に赤い点、青い点または緑
の点があるのは、液晶パネル特
有の現象で故障ではありません



液晶パネルは非常に精密な技術で
作られており、99.99%以上の
有効画素がありますが、0.01%
の画素欠けや常時点灯するものが
ありますのでご了承ください。

液晶パネルの表面は特殊な加工
をしています

固い布でふいたり、強くこすったり
すると表面に傷がつく原因になり
ます。

故障かな！？

症 状	原因と処置	ページ	症 状	原因と処置	ページ
電源が入らない	電源プラグがコンセントから抜けていませんか？ リモコンで電源が入らない場合は、テレビ本体の電源が「切」になっていませんか？	7 8	色模様が出る 色が消える	他のテレビからの影響(妨害電波)を受けていませんか？ テレビの設置場所を変えると改善することもあります。	
リモコンで操作できない	電池が消耗していたり、電池の極性が違っていませんか？ リモコン受光部に、蛍光灯の照明や直射日光など強い光が当たっていませんか？ リモコン受光部とリモコンの間に、障害物を置いていませんか？ 本機専用リモコンを使用していますか？	7	あるチャンネルだけ映りが悪い	チャンネルの微調整は、正しいですか？	18
映像が揺れる 映像が不鮮明	アンテナやアンテナ線が劣化または破損、断線をしていませんか？ アンテナ線は正しく接続されていますか？ ビデオデッキを使用し、テレビ側で選局するときに、ビデオデッキの「テレビ/ビデオ」切換は、「テレビ」側になっていますか？	23	チャンネル番号が画面から消えない	 が押されていませんか？ 再度  を押してください。 外部入力に切り換えたときは、外部信号の映像がないと消えません。	8
画像にはん点が出たり、画面が揺れる	外部(自動車や電車、高圧線、ネオン、モーターなど)からの影響(妨害電波や誘導電磁波)を受けていませんか？ 一度電源を切り、設置場所を変えてみてください。		映像が不安定なとき、一瞬画面が真っ白になる	液晶を駆動するための信号が欠落したときなどに発生するもので、故障ではありません。	
映像が2重3重に見える	アンテナの方向がずれていませんか？ 山やビルからの反射電波を受けていませんか？		テレビから時々、「ピシッ」と音がする	画面や音声に異常がない場合は、室温の変化により、キャビネットがわずかに伸縮する音です。性能その他に影響はありません。	
			チャンネルを切り換えたとき、一瞬画面が暗くなる	チャンネルを切り換えたときに発生するノイズを見えにくくするために、一瞬画面を暗くしています。	
			外部入力の画面表示が揺れる	外部の入力に切り換えたとき、映像・音声入力端子に信号が無いと起こる場合があります。	

症状	原因と処置	ページ
接続した機器の映像が出ない	各端子にプラグはしっかり差し込まれていますか？ 端子の奥までしっかり差し込んでください。	
映像が伸びたり、縮んだりして見づらい	画面モード  で「16:9」または「4:3」に切り換えてご覧ください。	9
画面の上下に映像のない部分ができる	ビデオ入力するとき、画面モード  で「16:9」にすると映像を上下に圧縮しますので、上下に映像のない部分ができます。 (画面モードが「オート」のときも映像ソフトがシネマサイズなどの場合は同様になります。)	9
テレビ上部や液晶パネル面の温度が高い	本体上部や液晶パネル面の温度が高くなりますが、性能・品質には問題ありません。	

症状	原因と処置	ページ
チャンネルが切り換わらない 「BSロックがオンに…」の表示が出る	BS放送を録画予約または録画中は「BSロック」となり、他のBSチャンネルは選局できません。 BSロックを解除してください。	12
BSの音が出ない	BS音声選択「テレビ/独立」が「独立」になっていませんか？ 独立音声放送がない場合は「テレビ」にしてください。	12
BSの画面が出ない (映像も音も出ない)	BSアンテナへの電源設定が「オフ」になっていませんか？ BSブースターを使っていないときは「オン」にする。 「スクランブル放送…」の表示が出ているときは、BSデコーダーの電源が入っていないときです。	12
画面に「BSアンテナ線がショートしています…」の表示が出る	BSアンテナ線がショートしています。 BSアンテナ線を外し、販売店にご相談ください。	
ノイズが出る “ブチッ”または“バリッ”と雑音が出る	BS入力レベルが減少していないか確認してください。 入力レベルが減少している場合下記の点が考えられます。 ・BSアンテナの向きや、アンテナ線の劣化など ・着雪(アンテナ) 雨、雷雲などによる電波の減衰や、強風時のアンテナの揺れ。	12

BS放送の電波について
BS放送の電波は全国一円をカバーしますが、電波の強さは各地で異なります。雷雨や豪雨のような強い雨が降ったり、雪がアンテナに付着すると電波が弱くなり一時的に画面や音声に雑音が出たり、ひどい場合には全く受信できなくなることがあります。

お知らせ

本機は販売展示用に「ピクチャーリフレッシュ設定」機能を備えています。万一、画面に「ピクチャーリフレッシュ動作中 設定をリセットします」が表示したらこの設定に入ったため、次の手順により抜けられます。
一旦、テレビ本体の電源を切ってください。
チャンネル設定ボタン(本体上面)を押しながら、テレビ本体の電源を「入」にし、映像が出たら離してください。
万一、停電があったときは...
停電または電源プラグがACコンセントから抜けた状態になりますと「オフタイマー」などが未設定の状態になります。

必要なとき

How to Use Basic Operation

For more detailed instructions on the operation, points of caution, maintenance, what to do in case of malfunction, please contact the place of purchase.

First, push the Power to turn on.

Operate your Remote control pointed to the Remote control sensor.
(Within about 7 meters in front of the TV set.)

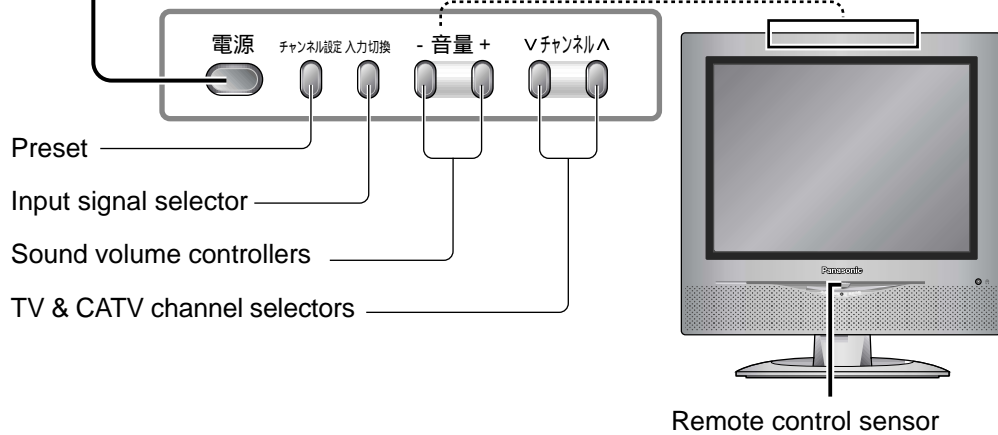

If the remote control is not usable, operate the television with the controls on the TV set.

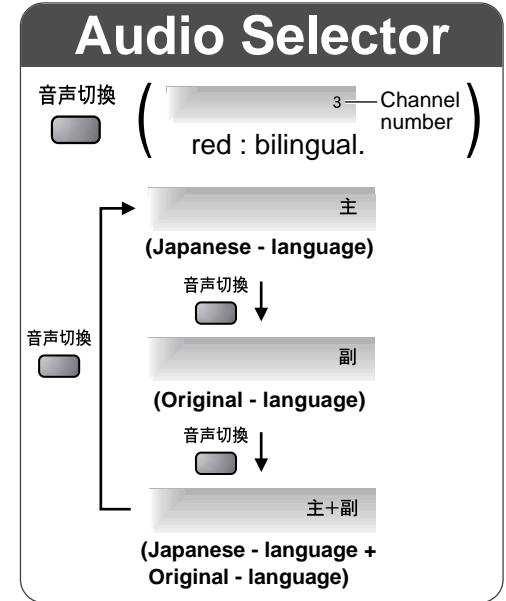

Turn ON/OFF

電源

Television

1 Select a channel ① ~ ⑫ , BS ⑤ , BS ⑦ , BS ⑪
or ① ~ ⑫

2 Control the sound ① ②

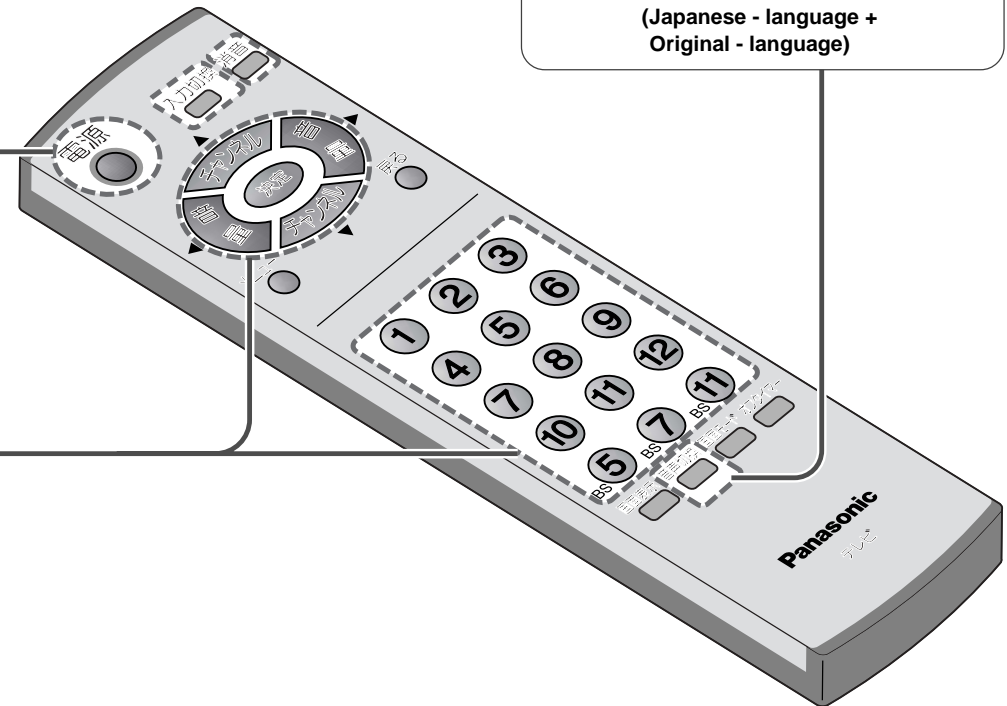

仕様

テレビ本体		
品番	TH-14LB2 (14V型)*	
種類	BSアナログ内蔵 液晶テレビ	
使用電源	AC100 V 50 / 60 Hz (付属のACアダプター使用時) 44 W	
消費電力	本体で電源「切」時 : 約 0.2 W リモコンで電源「切」時 : 約 0.5 W (ただし、機能待機時 (BSロック「オン」設定時): 約 7 W)	
年間消費電力量	54 kWh / 年	
受信チャンネル	VHF: ch1 ~ 12 / UHF: ch13 ~ 62 / CATV: c13 ~ c38 / BS: BS1 ~ BS15	
音声実用最大出力	6 W (3 W + 3 W) JEITA	
スピーカー	4 cm 丸型 2コ	
液晶ディスプレイ (アスペクト比 4:3)	14V型* 画素数: 水平 640 × 垂直 480	
画面寸法	幅 28.4 cm 高さ 21.3 cm 対角 35.5 cm	
接続端子	NTSC関連 ビデオ入力 1、2 映像 : 1.0 V [p-p] (75) 音声 : 左・右 0.5 V [rms] ビデオ入力 3 映像 : 1.0 V [p-p] (75) 音声 : 左・右 0.5 V [rms] モニター出力 映像 : 1.0 V [p-p] (75) 音声 : 左・右 0.5 V [rms]	ビデオ入力 2 と BSデコーダー入 力は兼用です。 ビデオ入力 3 とモ ニター出力は兼 用です。
	コンポーネント (色差ビデオ関連) 入力 D2 映像 Y : 1.0 V [p-p] (75) Pb/Cb : 0.7 V [p-p] (75) Pr/Cr : 0.7 V [p-p] (75) 音声 : 左・右 0.5 V [rms]	D2 映像端子は 525p (480p) 525i (480i) の各信号に対応しています。 接続する機器および映像ソースによって縦長に表示されることがあります。
	BS関連	BS-IF 入力 (75) 兼 BS アンテナ電源 (DC15V) 出力 検波出力 ビットストリーム出力
	その他	ヘッドホン/イヤホン (16 ~ 32 推奨) 1 系統 (ステレオ) 接続するヘッドホン/イヤホンにより、音量・音質に差があります。
外形寸法	横幅 36.7 cm 高さ 40.1 cm 奥行 22.0 cm (スタンドを含む場合)	
	横幅 36.7 cm 高さ 34.7 cm 奥行 8.1 cm (スタンド、キャリアハンドルを外した場合)	
質量	約 4.9 kg (スタンドを含む場合)	
キャビネット材質	スチロール樹脂	
角度調節範囲	約 15 (上向き) 約 5 (下向き) 約 30 (左右)	

* テレビの V 型 (14 V 型) は、有効画面の対角寸法を基準とした大きさの目安です。

リモコン (品番: EUR7719010)	
使用電源	DC3 V (単 3 形乾電池 2 コ)
質量	約 130 g (乾電池含)
リモコン操作距離	約 7 m 以内 (テレビ正面距離)
リモコン使用範囲	受光部左右 30 °以内 受光部上下 20 °以内

お知らせ

年間消費電力量は省エネルギー法に準拠して、一般家庭での平均視聴時間 (約 4.5 時間 / 1 日) を基準に算出した、一年間に使用する電力量です。

本製品の信号方式は NTSC です。他の方式は使用できません。このテレビを使用できるのは、日本国内のみで、外国では放送方式、電源電圧が異なりますので使用できません。

(This television set is designed for use in Japan only and can not be used in any other country.)

保証とアフターサービス

よくお読みください

修理・お取り扱い・お手入れ

などのご相談は...

まず、お買い上げの販売店へ

お申し付けください

転居や贈答品などでお困りの場合は...

修理は、サービス会社・販売会社の「修理ご相談窓口」へ！
使いかた・お買い物などのお問い合わせは、「お客様ご相談センター」へ！

修理を依頼される時

30、31 ページの表に従ってご確認のあと、直らないときは、まず電源プラグを抜いて、お買い上げの販売店へご連絡ください。

保証期間中は

保証書の規定に従って、出張修理させていただきます。

保証期間を過ぎているときは

修理すれば使用できる製品については、ご要望により修理させていただきます。

下記修理料金の仕組みをご参照のうえご相談ください。

修理料金の仕組み

修理料金は、技術料・部品代・出張料などで構成されています。

技術料 は、診断・故障個所の修理および部品交換・調整・修理完了時の点検などの作業にかかる費用です。

部品代 は、修理に使用した部品および補助材料代です。

出張料 は、お客様のご依頼により製品のある場所へ技術者を派遣する場合の費用です。

保証書(別添付)

お買い上げ日・販売店名などの記入を必ず確かめ、お買い上げの販売店からお受け取りください。

よくお読みのと、保存してください。

保証期間：お買い上げ日から本体 1 年間

補修用性能部品の保有期間

当社は、このテレビの補修用性能部品を、製造打ち切り後 8 年保有しています。

注) 補修用性能部品とは、その製品の機能を維持するために必要な部品です。

ご連絡いただきたい内容

製品名	BS アナログ内蔵 液晶テレビ
品番	TH-14LB2 (14V 型)
お買い上げ日	年 月 日
故障の状況	できるだけ具体的に

便利メモ

販売店名	☎() -
------	--------

使いかた・お買い物などのご相談

ナショナル/パナソニック
お客様ご相談センター

365日 / 受付9時～20時

電話 フリーダイヤル ☎ **0120-878-365**

携帯電話・PHSでのご利用は... **06-6907-1187**

FAX フリーダイヤル ☎ **0120-878-236**

Help desk for foreign residents in Japan

〈外国人/海外仕様商品(観光客商品他)等〉
ご相談窓口

Tokyo (03) 3256-5444 Osaka (06) 6645-8787

Open: 9:00 - 17:30

(closed on Saturdays/Sundays/national holidays)

修理に関するご相談

ナショナル/パナソニック
修理ご相談窓口

ナビダイヤル(全国共通番号)

 **0570-087-087**

- お客様がおかけになった場所から最寄りの修理ご相談窓口につながります。呼出音の前にNTTより通話料金の目安をお知らせします。
- 携帯電話・PHS等からは最寄りの修理ご相談窓口にご連絡ください。

ナショナル/パナソニック 修理ご相談窓口

北海道地区

札幌 札幌市厚別区厚別南 2丁目17-7 ☎(011)894-1251	帯広 帯広市西19条南 1丁目7-11 ☎(0155)33-8477
旭川 旭川市2条通2丁目 左1号 ☎(0166)31-6151	函館 函館市西桔梗 589番地241(函館 流通卸センター内) ☎(0138)48-6631

東北地区

青森 青森市第二問屋町 3-7-10 ☎(017)739-9712	宮城 仙台市宮城野区扇町 7-4-18 ☎(022)387-1117
秋田 秋田市御所野湯本 2丁目1-2 ☎(018)826-1600	山形 山形市流通センター 3丁目12-2 ☎(023)641-8100
岩手 盛岡市羽場13地割 30-3 ☎(019)639-5120	福島 福島県安達郡本宮町 字南/内65 ☎(0243)34-1301

ナショナル/パナソニック 修理ご相談窓口

首都圏地区

栃木 宇都宮市御幸町 194-20 ☎(028)689-2555	東京 東京都世田谷区宮坂 2丁目26-17 ☎(03)5477-9780
群馬 高崎市大沢町229-1 ☎(027)352-1109	山梨 甲府市宝1丁目 4-13 ☎(055)222-5171
茨城 つくば市花畑2丁目 8-1 ☎(029)864-8756	神奈川 横浜市港南区日野 5丁目3-16 ☎(045)847-9720
埼玉 桶川市赤堀2丁目 4-2 ☎(048)728-8960	新潟 新潟市東明1丁目 8-14 ☎(025)286-0171
千葉 千葉市中央区 星久喜町172 ☎(043)208-6034	

中部地区

石川 石川県石川郡野々市町 稲荷3丁目80 ☎(076)294-2683	名古屋 名古屋市瑞穂区 塩入町8-10 ☎(052)819-0225
富山 富山市寺島1298 ☎(076)432-8705	岡崎 岡崎市岡町南久保28 ☎(0564)55-5719
福井 福井市開発4丁目 112 ☎(0776)54-5606	岐阜 岐阜県本巣郡北方町 高屋太子2丁目30 ☎(058)323-6010
長野 松本市大字笹賀 7600-7 ☎(0263)86-9209	高山 高山市花岡町3丁目 82 ☎(0577)33-0613
静岡 静岡市西島765 ☎(054)287-9000	三重 久居市森町字北谷 1920-3 ☎(059)255-1380

近畿地区

滋賀 守山市勝部6丁目 2-1 ☎(077)582-5021	奈良 大和郡山市筒井町 800番地 ☎(0743)59-2770
京都 京都市伏見区竹田 中川原町71-4 ☎(075)672-9636	和歌山 和歌山市中島499-1 ☎(073)475-2984
大阪 大阪市北区本庄西 1丁目1-7 ☎(06)6359-6225	兵庫 神戸市中央区 琴ノ緒町3丁目2-6 ☎(078)272-6645

中国地区

鳥取 鳥取市安長295-1 ☎(0857)26-9695	浜田 浜田市下府町327-93 ☎(0855)22-6629
米子 米子市米原4丁目 2-33 ☎(0859)34-2129	岡山 岡山県都窪郡早島町 矢尾807 ☎(086)292-1162
松江 松江市平成町 182番地14 ☎(0852)23-1128	広島 広島市西区南観音 8丁目13-20 ☎(082)295-5011
出雲 出雲市渡橋町416 ☎(0853)21-3133	山口 山口市鑄銭司 字 鑄銭司団地北447-23 ☎(083)986-4050

四国地区

香川 高松市勅使町152-2 ☎(087)868-9477	高知 南国市岡豊町中島 331-1 ☎(088)866-3142
徳島 徳島県板野郡北島町 鯛浜字かや108 ☎(088)698-1125	愛媛 松山市土居田町 750-2 ☎(089)971-2144

九州地区

福岡 春日市春日公園 3丁目48 ☎(092)593-9036	宮崎 宮崎市本郷北方 字草葉2099-2 ☎(0985)63-1213
佐賀 佐賀市鍋島町大字 八戸字上深町3044 ☎(0952)26-9151	熊本 熊本市健軍本町12-3 ☎(096)367-6067
長崎 長崎市東町1949-1 ☎(095)830-1658	天草 本渡市港町18-11 ☎(0969)22-3125
大分 大分市萩原4丁目 8-35 ☎(097)556-3815	鹿児島 鹿児島市与次郎 1丁目5-33 ☎(099)250-5657
	大島 名瀬市長浜町10-1 ☎(0997)53-5101

沖縄地区

沖縄 浦添市城間4丁目23-11 ☎(098)877-1207

所在地、電話番号が変更になることがありますので、あらかじめご了承ください。

0104

さくいん

用語	説明ページ
英数字	
2カ国語(二重)放送	8、11、27
3次元Y/C	14
525p色マトリックス	15
ACアダプター	3、7
AV入出力	7
BSアンテナ	23
BSアンテナ電源	12、23
BSアンテナ入力レベル	12
BSデコーダー	12、24
BSデコーダー入力	7、12
BSの設定	12
BSロック	12
CATV	16、23
D2映像	7、24、26
DVDプレーヤー	26
DVDレコーダー	26
F型接栓	3、22
ID-1	14
NR	14
S1映像	7、25、26、27
WOWOW	24

用語	説明ページ
あ	
アンテナ線	22
アンテナプラグ	23
イヤホン	8、27
映像メニュー	10
液晶AI	10
オートサーチ	16、17
オート設定	16、17
オフタイマー	9
音声切換	11
音声の調整	11
音声メニュー	11
か	
画質の調整	10
壁掛け金具	28
画面表示	8
画面モード	9
クランプ	7、28
検波	7
工場出荷時のチャンネル設定	18
コンポーネント(色差)ビデオ入力	7、24、26

用語	説明ページ
さ	
市外局番オート設定	16、17
市外局番オート設定例	18
市外局番チャンネル一覧表	20、21
消音	8
消費電力	14、33
スキップ	17、18、19
接続コード(別売)	28
その他の設定	14、15
た	
チャンネル設定	16、17、18、19
チャンネル微調整	18
デジタルチューナー	2、7、24
テレビ/独立	12
テレビゲーム	27
テレビスタンド	28
電源コード	3、7
な	
入力切換	9

用語	説明ページ
は	
ビットストリーム	7
ビデオ2/BSデコーダー	12、24
ビデオ3/モニター出力	15、25
ビデオカメラ	27
ビデオデッキ	25
ビデオ入力	7、24~27
ビデオ入力3/モニター出力	7、15
ビデオ入力表示書換	13
表示(チャンネル表示)	17
付属品	3
ヘッドホン	8、27
ま	
マニュアル設定	16、17
無信号自動オフ	14
無操作自動オフ	14
モニター出力停止設定	15

	愛情点検 長年ご使用のテレビの点検を！		テレビセットを長期ご使用になりますと、内部の油煙、スス、ホコリ等の堆積によって故障する場合があります。
	このような症状はありませんか	電源スイッチを入れても映像や音が出ない。 映像が連続してチラついたりユレたりする。 ジーザー・パチパチと異常な音がある。 変なにおいがしたり、煙が出たりする。 電源スイッチを切っても、映像や音が消えない。 内部に水や異物が入った。	▶

ちょっとした心づかいでテレビの安全

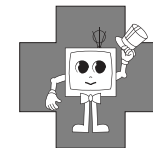

松下電器産業株式会社 映像・ディスプレイデバイス事業グループ

〒567-0026 大阪府茨木市松下町1番1号

© 2004 Matsushita Electric Industrial Co., Ltd. (松下電器産業株式会社) All Rights Reserved.

S0504-0(MS)