

Technics®

コンパクトディスクプレーヤー

品番 SL-PG480A

取扱説明書

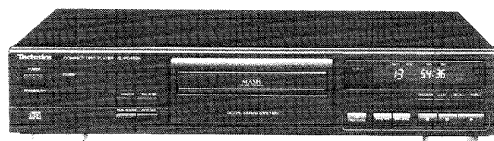

COMPACT
disc
DIGITAL AUDIO

このたびはコンパクトディスクプレーヤーをお買い上げいただき、まことにありがとうございました。

- この説明書と保証書をよくお読みのうえ、正しくお使いください。
そのあと大切に保存し、必要ときお読みください。
- 保証書は、必ず「お買い上げ日・販売店名」などの記入を確かめて、販売店からお受け取りください。

保証書別添付

上手に使って上手に節電

RQT4084-S

もくじ

操作前に

操作前に

付属品 2
 安全上のご注意 2
 リモコンの準備 7
 CDについて 7
 各部のなまえ 8
 接続 9

演奏

最初から聞く (基本の演奏) 10
 前後にとび越す (スキップ) 11
 早送り・早戻しする (サーチ) 11
 好みの曲から聞く (ダイレクト演奏) 11
 好みの曲を予約して聞く (プログラム演奏) 12
 順不同に聞く (ランダム演奏) 14

便利な機能

出力レベルを調整する 14
 くり返し聞く 15
 時間表示を切り換える 16
 1曲ごとに頭出しする (オートキュー) 17
 ピークサーチ機能を使って録音する 18

参考

リモコン操作早見表 19
 故障かな? 20
 主な仕様 21
 お手入れ 21
 保証とアフターサービス 22

付属品

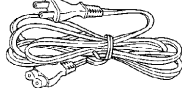
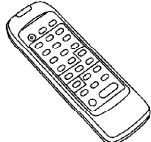
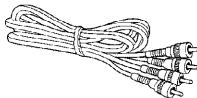
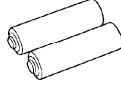

まず初めに付属品を確かめてください。

<input type="checkbox"/> 電源コード (1本) (RJA0033-K)	<input type="checkbox"/> リモコン (1コ) (品番: EUR643900)
	
<input type="checkbox"/> ステレオピンコード (1本) (SJP2249-6)	<input type="checkbox"/> リモコン用乾電池 (2コ)
	

付属品の買い替えは、お買い上げの販売店にご相談ください。

安全上のご注意

必ずお守りください。

お使いになる人や他の人への危害、財産への損害を未然に防止するため、必ずお守りいただくことを、次のように説明しています。

■表示内容を無視して誤った使い方をしたときに生じる危害や損害の程度を、次の表示で区分し、説明しています。

 **警告**

この表示の欄は、「死亡または重傷などを負う可能性が想定される」内容です。

 **注意**

この表示の欄は、「傷害を負う可能性または物的損害のみが発生する可能性が想定される」内容です。

■お守りいただく内容の種類を、次の絵表示で区分し、説明しています。(下記は、絵表示の一例です。)



このような絵表示は、気をつけていただきたい「注意喚起」内容です。



このような絵表示は、してはいけない「禁止」内容です。



このような絵表示は、必ず実行していただく「強制」内容です。

警告

もし、異常が起きたら

機器内部に金属や水、異物が入ったら、電源プラグを抜く



電源プラグを抜く

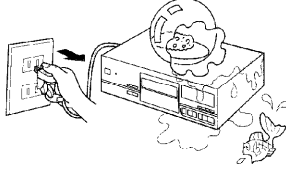

- そのまま使用すると、火災や感電の原因になります。
- 販売店にご相談ください。

煙や異臭、異音が出たり、落下、破損したときは電源プラグを抜く



電源プラグを抜く

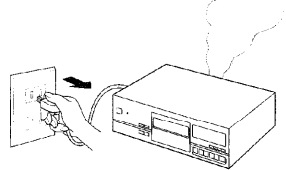

- そのまま使用すると、火災や感電の原因になります。
- 販売店にご相談ください。

ご使用について

水をかけたり濡らしたりしない

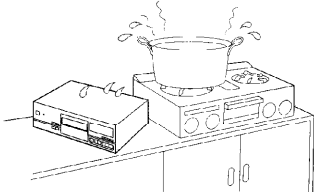

- ショートや発熱により、火災や感電の原因になります。
- 水が入ったときは、電源プラグを抜き、販売店にご相談ください。

ご使用について (続)

機器内部に金属物を入れない

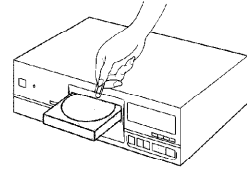

- 感電の原因になります。
- 特にお子様にはご注意ください。

機器の上に、液体の入った容器や小さな金属物を置かない

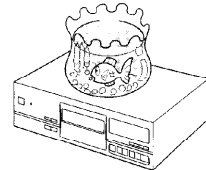

- 機器内に入った場合、火災や感電の原因になります。

分解、改造したりしない



分解禁止

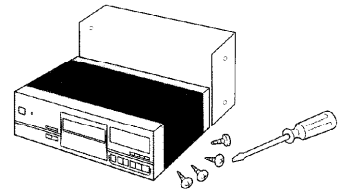

- 内部には電圧の高い部分があり、感電の原因になります。
- 内部の点検や修理は、販売店にご依頼ください。

雷について

雷が鳴ったら、機器に触れない



接触禁止

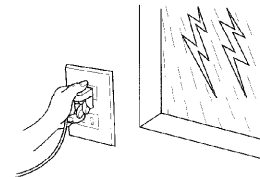

- 感電の恐れがあります。

⚠ 警告

電源コードについて

操作前に

電源コード・電源プラグを破損するようなことはしない

傷つけたり、加工したり、熱器具に近づけたり、無理に曲げたり、ねじったり、引っ張ったり、重いものを載せたり、束ねたりしない

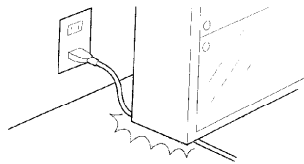

- 傷んだまま使用すると、感電・ショート・火災の原因になります。
- コードやプラグの修理は、販売店にご相談ください。

コンセントや配線器具の定格を超える使い方や、交流 100V 以外での使用はしない

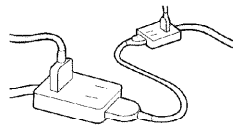

- たこ足配線等で、定格を超えると、発熱による火災の原因になります。

電源プラグは根元まで確実に差し込む

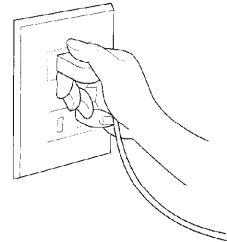

- 差し込みが不完全ですと、感電や発熱による火災の原因になります。
- 傷んだプラグ・ゆるんだコンセントは使用しないでください。

ぬれた手で電源プラグの抜き差しはしない

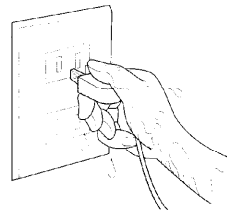

- 感電の原因になります。

電源プラグのほこり等は定期的にとる

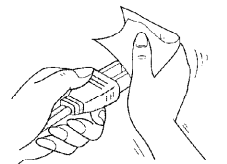

- プラグにほこり等がたまると、湿気等で絶縁不良となり、火災の原因になります。ほこり等をとった後は、乾いた布でふいてください。
- 長期間使用しないときは、電源プラグを抜いてください。

⚠ 注意

ご使用について

ひび割れ、変形したCDは使わない

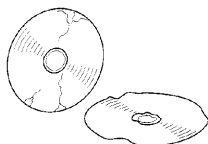

- 高速回転しますので、飛び散ってけがの原因になることがあります。
- 接着剤などで補修したCDも同様に危険ですので使用しないでください。

CD挿入口の奥には手を入れない



指に注意

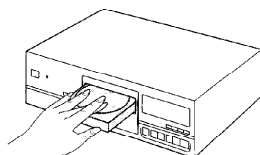

- 閉まるときにはさまれて、けがの原因になることがあります。
- 特にお子様にはご注意ください。

機器に乗らない

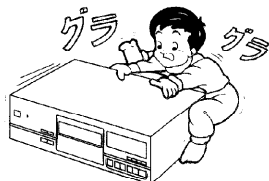

- 倒れたりしてけがの原因になることがあります。
- 特にお子様にはご注意ください。

持ち運びについて

コードを接続した状態で移動しない

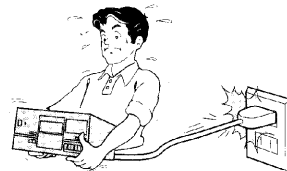

- 接続した状態で移動させようとする、コードが傷つき火災や感電の原因になることがあります。
- また、引っかかたりして、けがの原因になることがあります。

電池について

以下のことを守り正しく取り扱う



- ⊕と⊖は正しく入れる
- 新・旧電池や違う種類の電池をいっしょに使用しない
- 乾電池は充電しない
- 加熱・分解したり、水、火の中へ入れたりしない
- 長時間使用しないときは、取り出しておく
- ネックレスなどの金属物といっしょにしない
- 乾電池の代用として、充電式電池を使用しない
- 取り扱いを誤ると、電池の液もれにより、火災や周囲汚損の原因になります。
- 万一液もれが起こったら、販売店にご相談ください。
- 液が身体についたときは、水でよく洗い流してください。

安全上のご注意

必ずお守りください。

⚠ 注意

設置／接続について

操作前に

不安定な場所に置かない

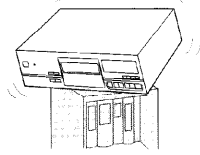

- 機器が落ちたり、倒れたりして、けがの原因になることがあります。

機器の上に大きいものや重いものを載せない

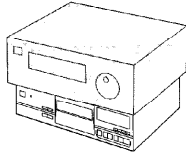

- 倒れたりして、けがの原因になることがあります。

油煙や湯気の当たる場所や湿気やほこりの多い場所に置かない

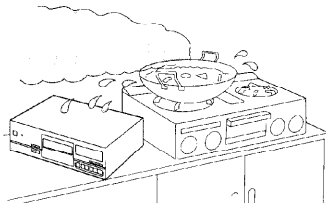

- 電気が油や水分、ほこりを伝わり、火災や感電の原因になることがあります。

異常に温度が高くなる場所に置かない

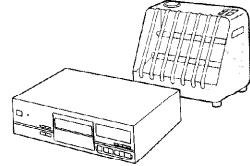

- 機器表面や部品が劣化するほか、火災の原因になることがあります。
- 直射日光の当たるところ、ストーブの近くでは特にご注意ください。

接続前に、接続する全ての機器の電源を「切」にしておく

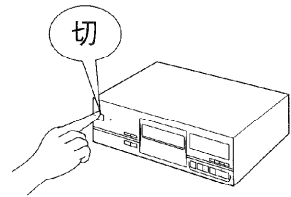

- 「入」の状態接続すると、突然大きな音が出て聴力障害の原因になることがあります。

お手入れについて

お手入れの前には電源プラグを抜く



電源プラグを抜く

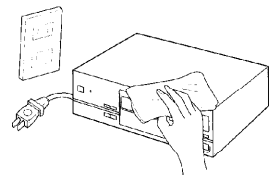

- 入れたままにしておくと、感電の原因になることがあります。

リモコンの準備

乾電池の入れかた

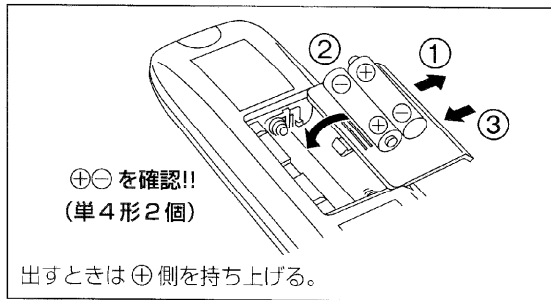

■乾電池の取り扱いについて

破裂・液漏れを防ぐために、次のことをご守りください。

- ⊕ プラスと ⊖ マイナスは正しく入れる。
- 新しい乾電池と使用した乾電池をいっしょに使わない。
- 違う種類（マンガンとアルカリなど）の乾電池をいっしょに使わない。
- 充電をしない。
- 長時間使用しないときは、乾電池を取り出しておく。
- 火の中への投入や、ショート、分解、加熱などはしない。

■乾電池の寿命は約1年です。

リモコンを操作しても動かないときは、交換してください。

リモコンの使用範囲

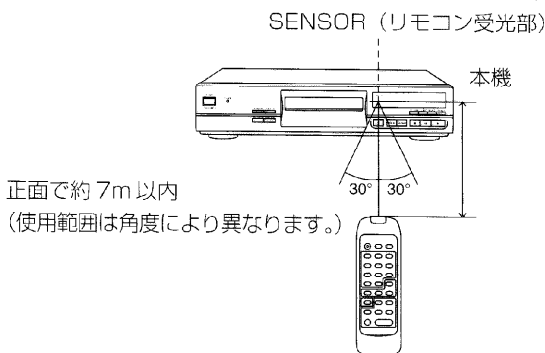

■リモコンの使用上のお願い

- リモコン受光部とリモコンの間に障害物は置かない。
- リモコン受光部に直射日光やインバーター蛍光灯の強い光を当てない。
- リモコン受光部とリモコン先端のほころびに注意。

■リモコンの故障防止のために

- 分解、改造をしない。
- 重いものを載せない。
- 直射日光の当たるところに放置しない。
- ジュースなど液状のものをこぼさない。

お知らせ

ラックに入れて使用する場合、ラックのガラス扉の厚さや色などによって、リモコンの動作距離が短くなる場合があります。

CDについて



のマークが入ったものをご使用ください。

ただし、ハート型や八角形など、特殊形状のCDはご使用になりません。(ご使用になると、機器の故障の原因となります。)

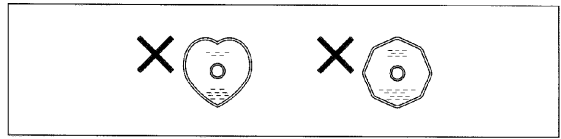

■持ちかた

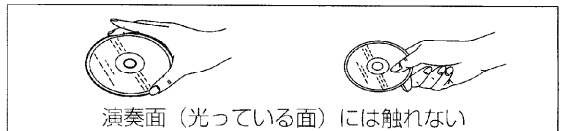

■入れかた

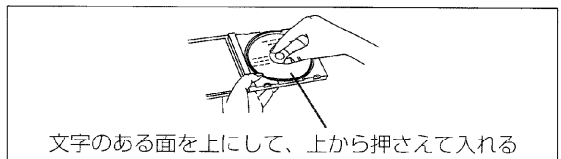

■汚れたときは

水を含ませた柔らかい布でふき、後は空ぶきをしてください。



■露がいたら

急に暖かい部屋に持ち込んだときなど、露がついた場合は、乾いた柔らかい布でふいてください。

取り扱い上のご注意

CD そのものの破損の原因となる他、機器の故障の原因ともなりますので、次のことをご守りください。

- 鉛筆やボールペンなどで字を書かない
- レコードクリーナーやシンナー、ベンジン、アルコールでふかない
- 紙やシールを貼らない
(セロハンテープやレンタルCDのラベルなどののりがはみ出したり、はがしたあとがあるものは使わないでください)
- 傷付き防止用のプロテクターなど当社指定外の市販品は使わない

保管しておくとき

次のような場所は避けてください。

- 直射日光の当たるところ
- 湿気やほこりの多いところ
- 暖房器具の熱が直接当たるところ

操作前に

各部のなまえ

操作前に

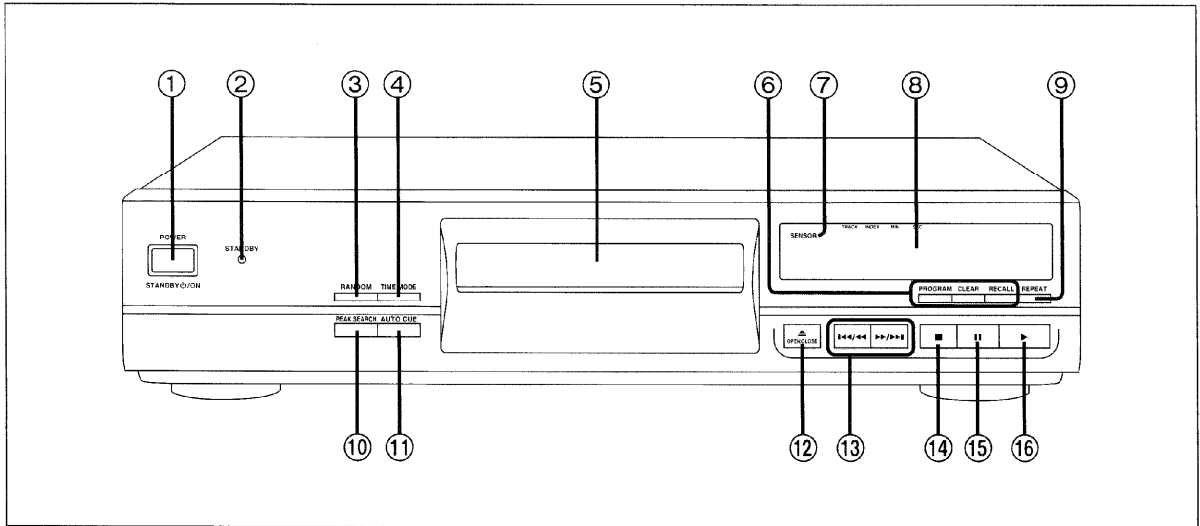

番号	なまえ	参照ページ	番号	なまえ	参照ページ
①	パワー (電源) ボタン	10	⑧	表示パネル	
②	スタンバイ 表示ランプ	10	⑨	リピート ボタン	15
③	ランダム (ランダムプレイ) ボタン	14	⑩	ピークサーチ ボタン	18
④	タイムモード (時間表示切換) ボタン	16	⑪	オートキュー ボタン	17
⑤	ディスプレイ	10	⑫	▲オープン/クローズ (開/閉) ボタン	10
⑥	予約演奏操作ボタン		⑬	▶▶/▶▶、◀◀/◀◀ (スキップ/サーチ) ボタン	11
	●プログラム (予約) ボタン	12	⑭	■ (停止) ボタン	10
	●クリア (プログラム消去) ボタン	12	⑮	(一時停止) ボタン	10
	●リコール (確認) ボタン	12	⑯	▶ (演奏) ボタン	10
⑦	センサー (リモコン受光部)	7			

接続

お願い

- 接続時には、本機と接続機器の電源を切ってください。
- 電源コードは、最後に接続してください。

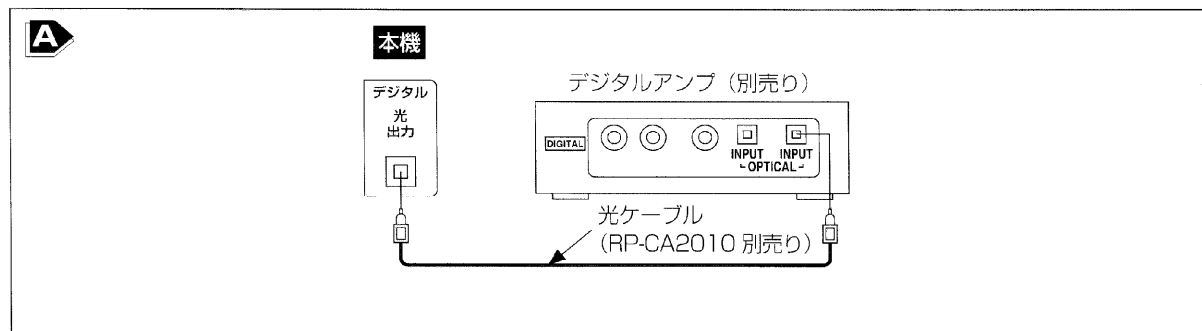
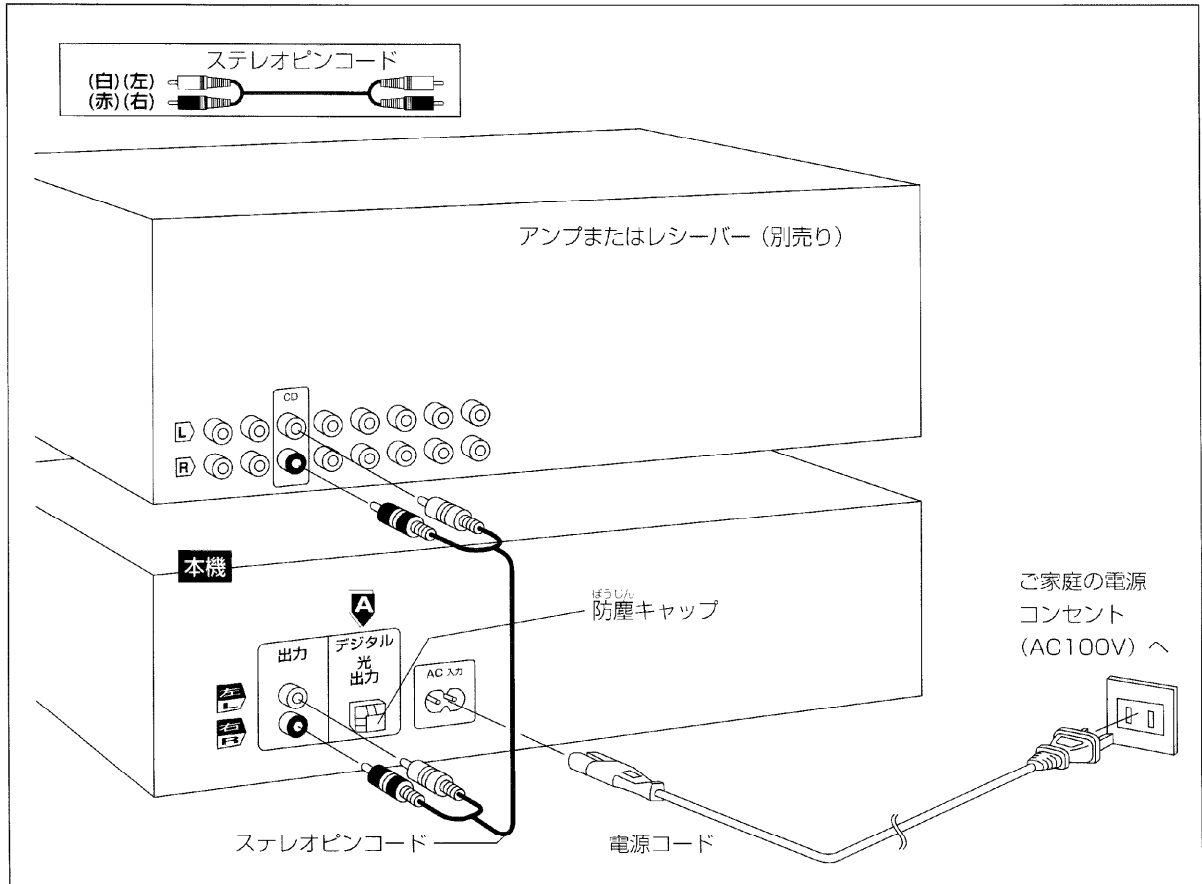

お知らせ

上図では、電源コードを家庭の電源コンセントに接続していますが、アンプ（またはレシーバー）に電源コンセントがある場合はそちらへつなぐこともできます。

デジタルアンプに接続する場合は **A**

デジタル光出力端子についている防塵キャップはデジタルアンプに接続するときのみに外してください。この端子を使わないときは、上図のようにキャップを取り付けておいてください。

操作前に

最初から聞く (基本の演奏)

演奏

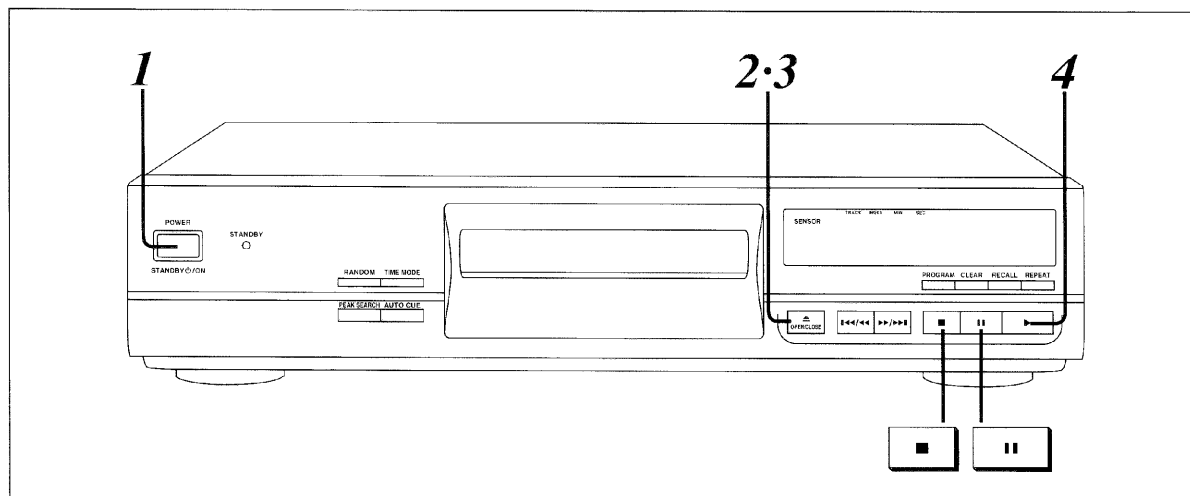

1 [POWER] を押す (電源が入る)

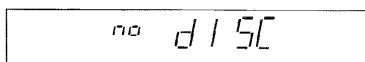
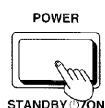

- CD が入っていないことを表しています。
- あらかじめディスクトレイに CD が入っている場合、自動的に最初の曲から演奏が始まります。

一時停止するには



[||] を押す。



点灯

ふたたび演奏を始めるには、[▶] を押す。

2 [▲OPEN/CLOSE] を押して
トレイを開け、CD を入れる

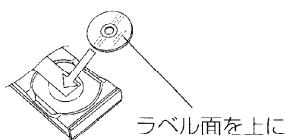

3 [▲OPEN/CLOSE] を押して
トレイを閉める



総曲数 総演奏時間

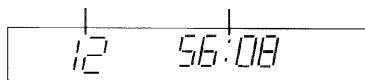

4 [▶] を押す (演奏が始まる)

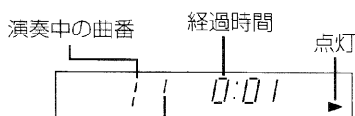
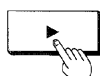

インデックス番号

全曲の演奏が終わると自動停止します。

演奏を止めるには



[■] を押す。

お知らせ

- 総演奏時間は、曲間を含んで表示されます。このため歌詞カードなどより数秒多いことがあります。
- 手順3をとばして [▶] を押すと、自動的にトレイが閉まり最初の曲から演奏が始まります。
- トレイを開けたまま [POWER] を押すと、自動的にトレイが閉まってから電源が切れます。
- 電源が「STANDBY」状態のときは、スタンバイランプが点灯します。

お知らせ

ハート型や八角形など、特殊形状の CD は使えません。

前後にとび越す(スキップ)

曲の頭にとび越します。

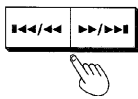
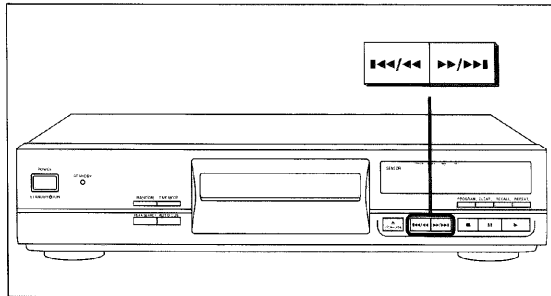

[▶▶/▶▶] を押して、次の曲の頭にとび越す
[◀◀/◀◀] を押して、今の曲の頭にとび越す

- 押した回数だけ曲をとび越します。
- 停止中に操作すると、曲番だけを表示します。(そのまま [▶] を押すと表示された曲から始まります。)
- 一時停止中に操作すると、曲の頭で一時停止します。

お知らせ

- プログラム演奏 (12 ページ) のとき
予約した曲順で前後にとび越します。
- ランダム演奏 (14 ページ) のとき
[▶▶/▶▶] を押すと順不同にとび越します。
[◀◀/◀◀] を押すと演奏中の曲の頭にとび越しますが、その前の曲にはとび越しません。

早送り・早戻しする(サーチ)

時間表示を見ながら好みの位置を正確にさがせます。

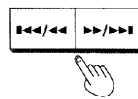
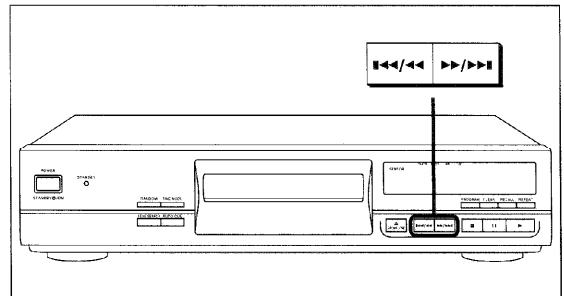

演奏中または一時停止中に
[▶▶/▶▶] を押し続けて早送りする
[◀◀/◀◀] を押し続けて早戻しする

- 始めは低速で、押し続けると高速でさがします。
- 一時停止中は、指をはなすと一時停止状態に戻ります。

お知らせ

- プログラム演奏 (12 ページ) またはランダム演奏 (14 ページ) のとき
演奏中の曲の中でだけさがせます。
- A-B くり返し (15 ページ) のとき
A-B 点の範囲を越えてさがせます。(A-B くり返しは解除されません。)

好みの曲から聞く (ダイレクト演奏)

リモコンのみ

好みの曲から最後まで演奏し自動停止します。

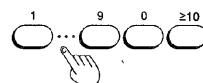
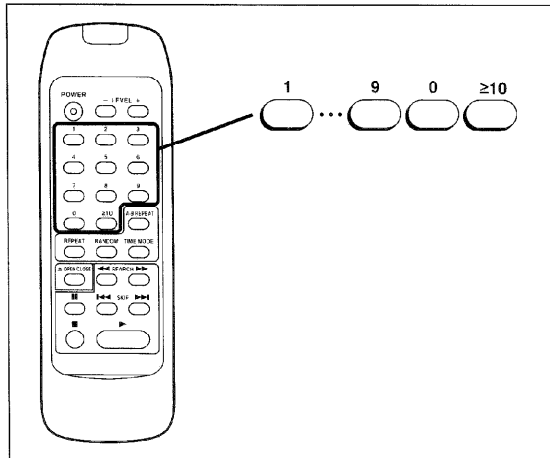

数字ボタンを押す
選んだ曲番から演奏が始まります。

■ 曲番指定のしかた

1 から 9 まで: 1 ~ 9

10 以上: $\geq 10 \rightarrow 1 \sim 9 \rightarrow 0 \sim 9$
(10 の位) (1 の位)

(例) 曲番 25 を指定するには

$\geq 10 \rightarrow 2 \rightarrow 5$

(例) 曲番 30 を指定するには

$\geq 10 \rightarrow 3 \rightarrow 0$

好みの曲を予約して聞く (プログラム演奏)

最大 20 曲まで、好みの曲順に予約して演奏できます。

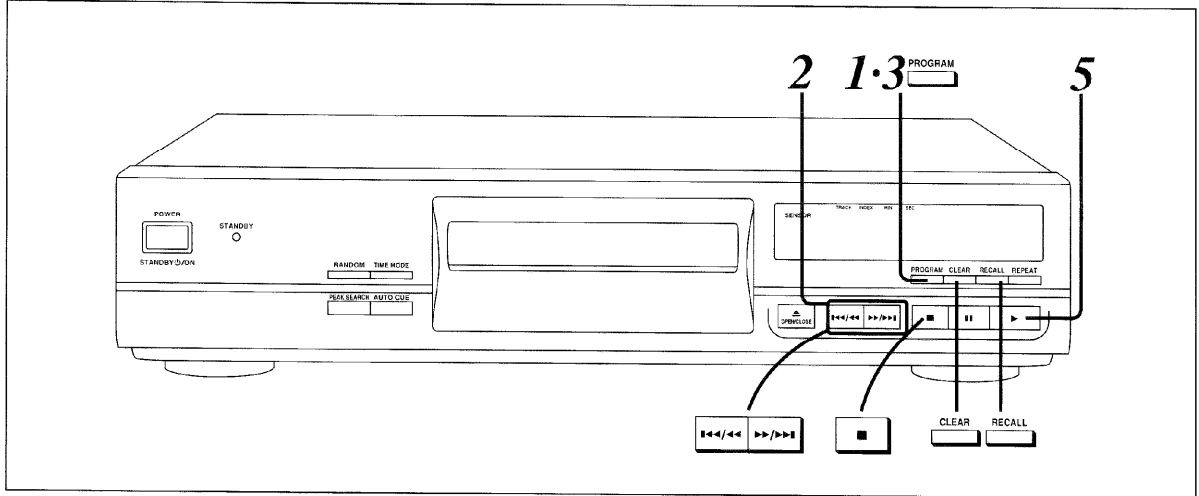

演奏

1 停止中に
[PROGRAM] を押す

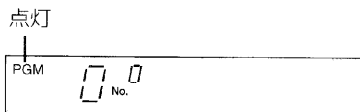

演奏中に押すと、その曲が最初に予約されます。

2 [1<<</<<] または [>>>/>>] を押して好みの曲番を予約する

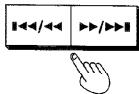

例) 曲番 3 を予約するとき
[>>>/>>] を 3 回押します。

3 [PROGRAM] を押す



4 手順 2 と 3 をくりかえして、
好みの曲番を全て予約する
誤って違う曲番を押したときは、
[CLEAR] を押します。

(例) 曲番 5、3、2 の順に予約すると

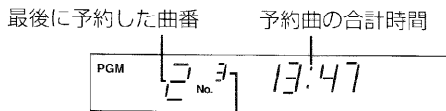

最後に予約した曲番

予約曲の合計時間

予約した曲数

5 [▶] を押す
予約順に演奏し自動停止します。
演奏終了後も予約内容は記憶されています。
同じ内容でふたたび演奏するには
[▶] を押します。

曲順通りの演奏に切り換えるには



演奏中に
[PROGRAM] を押す。
予約内容もすべて取り消されます。
そのまま CD の最後まで演奏し自動停止します。

プログラムモードを解除するには



停止中に
[■] を押す。
演奏中は 2 回押します。

リモコンを使って曲番を予約するには

1 から 9 まで: 1 ~ 9

10 以上: $\overset{\geq 10}{\text{○}} \rightarrow \overset{1}{\text{○}} \sim \overset{9}{\text{○}} \rightarrow \overset{0}{\text{○}} \sim \overset{9}{\text{○}}$
(10 の位) (1 の位)

(例) 曲番 25 を予約するには

$\overset{\geq 10}{\text{○}} \rightarrow \overset{2}{\text{○}} \rightarrow \overset{5}{\text{○}}$

(例) 曲番 30 を予約するには

$\overset{\geq 10}{\text{○}} \rightarrow \overset{3}{\text{○}} \rightarrow \overset{0}{\text{○}}$

リモコンのときは、手順 3 の操作は不要です。

予約内容を確認する



[RECALL] を押す。

押すたびに曲番と予約順が表示されます。

演奏中でも確認できます。

(例) 曲番 5、3、2 の順に予約したとき

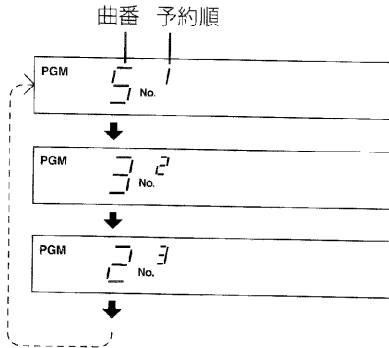

約 4 秒後に元の表示に戻ります。

予約を追加する

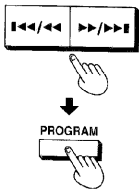

停止中に

[◀/▶] または **[▶▶/▶▶]** を押して、**[PROGRAM]** を押す。

予約した曲を取り消す

■最後に予約した曲を取り消すには



停止中に

[CLEAR] を押す。
押すたびに 1 曲ずつ取り消されます。

■途中の曲を取り消すには

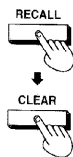

停止中または演奏中に

[RECALL] を押して、取り消したい曲番を表示させてから **[CLEAR]** を押す。

■全曲を取り消して予約し直すには



停止中に

[PROGRAM] を 2 回押して、12 ページ手順 2～4 に戻る。

お知らせ

“-F” と表示されたら

予約曲が 20 曲を超えました。これ以上予約できません。

“-- : --” と表示されたら

次のどちらかを表しています。

- 予約曲の合計時間が 99 分 59 秒を超えたとき
- 曲番 21 以上を予約したとき

これらの場合、合計時間は表示されませんが、最大 20 曲までは予約できます。

演奏中に予約するには

1. **[PROGRAM]** を押す。
演奏中の曲がまず予約されます。
2. **[◀/▶]** または **[▶▶/▶▶]** を押して好みの曲番を選び、**[PROGRAM]** を押して曲番を順に予約する。
(リモコンのときは、数字ボタンを押すと同時に曲番が予約されます。)

順不同に聞く(ランダム演奏)

全曲を順不同に1回ずつ演奏し自動停止します。
演奏するたびに曲順が変わります。

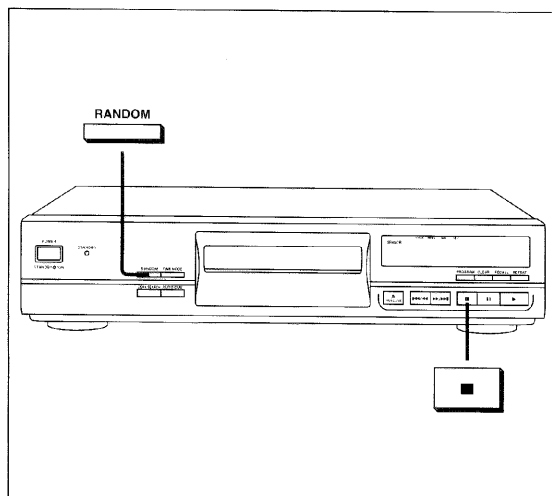

演奏



[RANDOM] を押す

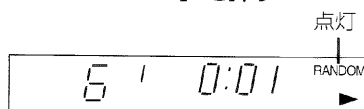

演奏が停止するとランダム演奏は解除されます。

曲順通りの演奏に切り換えるには



演奏中に
[RANDOM] を押す。
そのまま CD の最後まで演奏し自動停止します。

ランダム演奏を解除するには



[■] を押す。

お知らせ

プログラム演奏 (12 ページ) のとき
予約した曲だけを順番を変えて演奏します。

出力レベルを調整するには

リモコンのみ

急に音を小さくしようとするとき、アンプの音を調整するかわりに、本機のリモコンで出力を下げることで音を小さくすることができます。

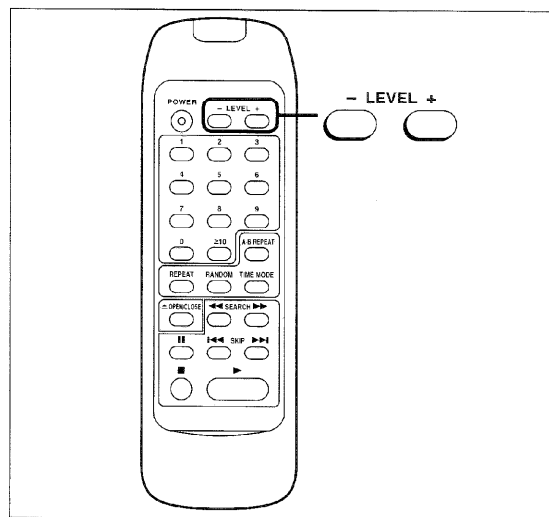

[- LEVEL] ボタンを押す

押すごとに 0dB から -12dB まで
2dB 単位で下がります。

出力レベルが 2dB に下げ
点灯 されたことを表します。

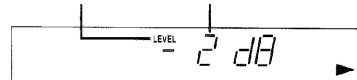

約 2 秒後にもとのディスプレイに
戻ります。

もう一度出力レベルを上げるには

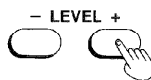

[+ LEVEL] ボタンを押す

お知らせ

本機の電源を切って、再び電源を入れると出力レベルは
0dB (通常の音量レベル) に戻ります。

くり返し聞く

全曲または予約曲を、同じ演奏のしかたでくり返します。

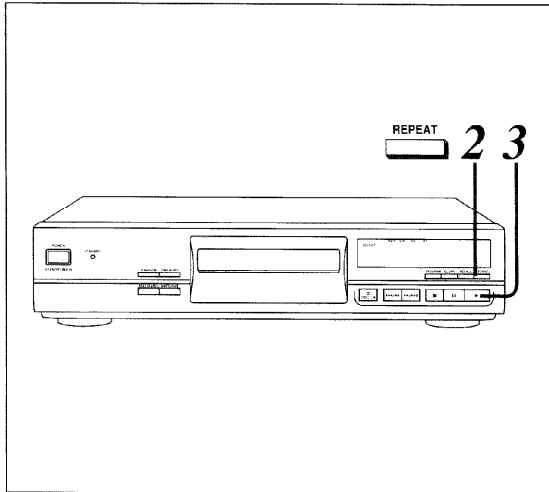

全曲をくり返す



[REPEAT] を押す

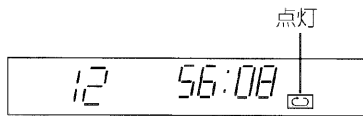

1曲だけをくり返す/好みの曲を予約してくり返す

1

プログラム演奏 (12 ページ手
順 1 ~ 3) で好みの曲を選ぶ

2



[REPEAT] を押して  を
表示させる

3

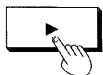

[▶] を押して、演奏を始める

解除するには



もう一度、[REPEAT] を押す。

聞きたい部分をくり返す (A-Bくり返し)

リモコンのみ

演奏しながら開始点 (A 点) と終了点 (B 点) を指定す
ると、その範囲をくり返します。

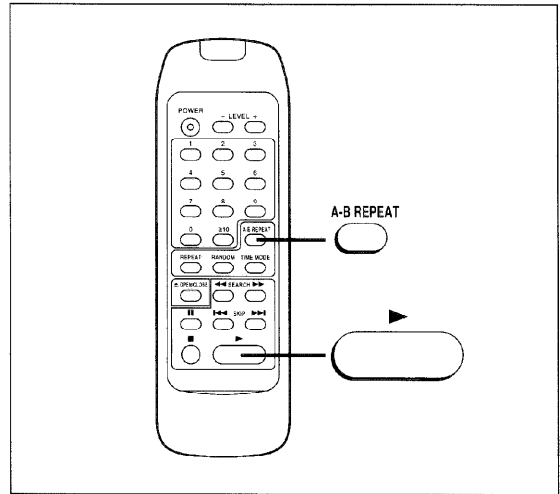

1



演奏中に

くり返しを始めたところ
(A 点) で [A-B REPEAT]
を押す

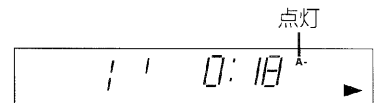

2



くり返しを終わりたいところ
(B 点) で [A-B REPEAT]
を押す

A と B の間をくり返し演奏します。

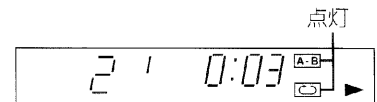

解除するには



もう一度 [A-B REPEAT] を押す。

便利な機能

お知らせ

- ランダム演奏 (14 ページ)、プログラム演奏 (12 ページ) のとき、A-B くり返しはできません。
- A-B くり返し中に [▶] を押すと、A 点に戻ります。
- A 点のみを指定して、好きなどころで [▶] を押しても A 点に戻ります。

時間表示を切り換える

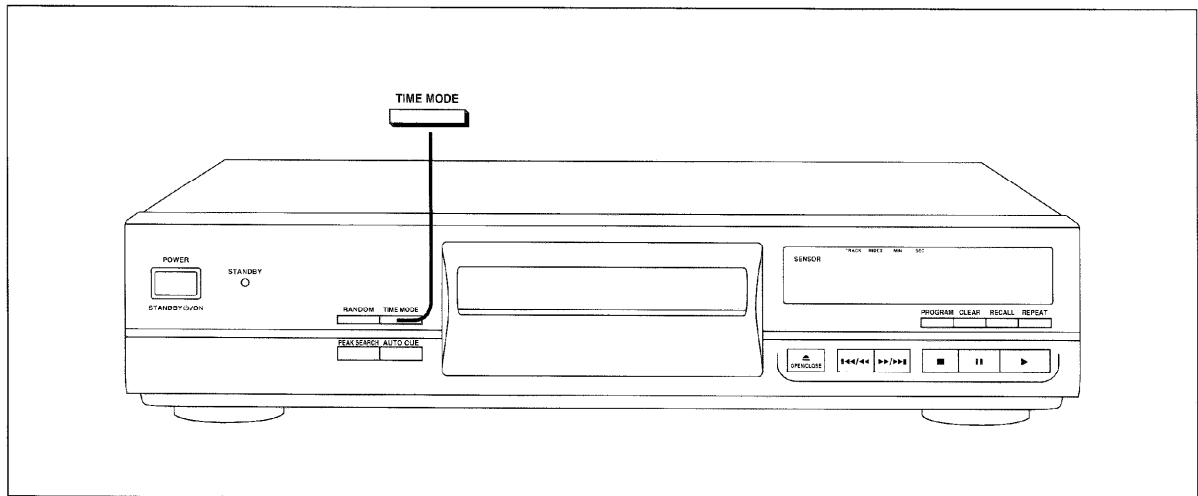

演奏中または一時停止中に
[TIME MODE] を押す

押すたびに以下の順序で切り換わります。

(最初の状態)

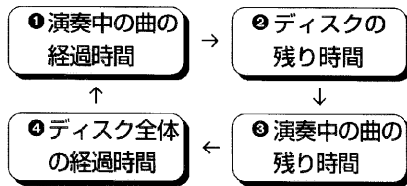

演奏を停止して再び始めたときは、最初の状態に戻ります。

お知らせ

こんな例外があります。

● 曲番 21 以上を演奏中

③ は “---- : --” と表示されます。

● プログラム演奏 (12 ページ) のとき

② と ④ は予約曲だけの時間を表示します。

曲番 21 以上を演奏中、② と ③ は “---- : --” と表示されます。

● ランダム演奏 (14 ページ) のとき

② は “---- : --”、④ は “-- : --” と表示されます。

1 曲ごとに頭出しする (オートキュー)

1 曲ごとに、各曲の頭 (実際に音が鳴り出すところ) で一時停止します。

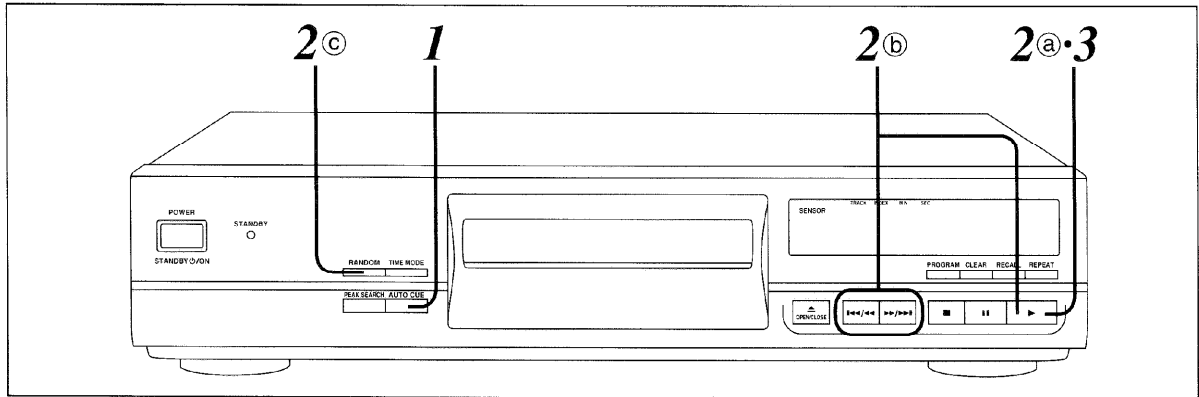

1 **[AUTO CUE] を押す**

点灯

演奏中に押すと、次の曲の頭で一時停止します。

◎ 順不同に演奏するには **[RANDOM]** を押す (14 ページ)

曲の頭で一時停止します。

2 演奏したい曲を選ぶ

① 1 曲目から演奏するには **[▶]** を押す

好みの曲順で演奏することもできます。(プログラム演奏、12 ページ)

点灯 点滅

3 **[▶] を押し、演奏を始める**

すぐに音が鳴りだします。続けて演奏するには、1 曲ごとに **[▶]** を押します。

解除するには **[AUTO CUE]** を押す。

演奏中に **[AUTO CUE]** を押す。

お知らせ

曲の始まりの部分の音が小さいときや雑音の多い曲の場合、止しく動作しないことがあります。

② 好みの曲から演奏するには **[◀/▶]** または **[▶/▶▶]** を押して、**[▶]** を押す

■ リモコンを使って演奏するには **数字ボタンを押す**

選んだ曲番から演奏が始まります。

1 から 9 まで: 0 ~ 9

10 以上: 0 → 1 ~ 9 → 0 ~ 9
(10 の位) (1 の位)

便利な機能

ピークサーチ機能を使って録音する

CDのピーク位置をさがします。デッキで録音するとき、録音レベルを調整するのに便利です。

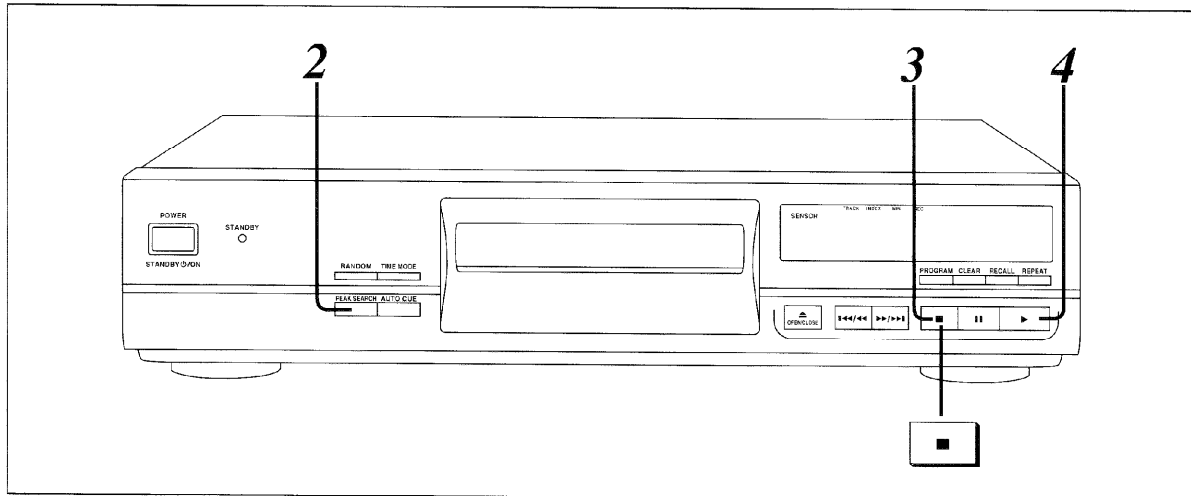

- 1** **デッキの準備をする**
1. リーダーテープを巻き取り、テープを入れる。
 2. ドルビーNRのタイプを選ぶ。
 3. (両面再生カセットデッキのみ) 走行モードを片面走行 (→) にし、テープの走行方向を▶にする。
 4. 録音待機状態にする。
(詳しくは、デッキの説明書を参照してください。)

- 3** **【■】を押す**
- 4** **▶を押すと同時にデッキの録音を始める**

録音を解除するには

【■】を押す。

お知らせ

ピーク位置について

CDには複数のピークがあるため、同じCDでもピークサーチをするたびに別のピーク位置を検出することがあります。

予約した曲を録音するとき、ピークサーチ機能を使うには

1. 12ページ手順1から4を行います。
2. 上記手順1から4を行います。

- 2** **【PEAK SEARCH】を押してCDのピーク位置をさがす**

ピーク位置の検出には、60分のCDで約2分30秒かかります。ピーク位置を検出すると、その前後約6秒間をくり返します。

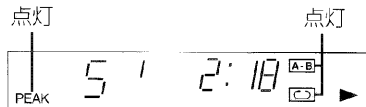









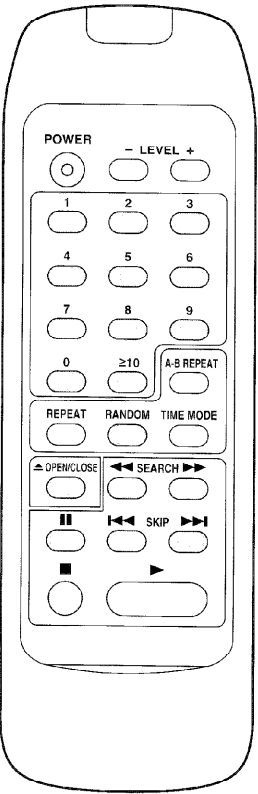



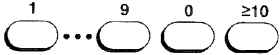

デッキで録音レベルを調整する

レベルの調整のしかたは、デッキの説明書を参照してください。

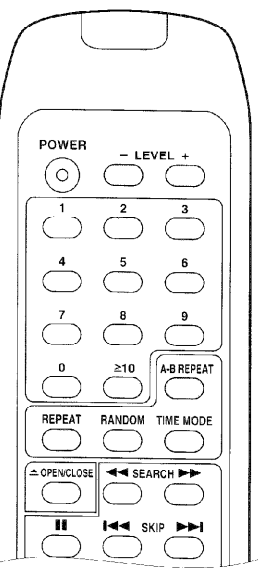
リモコン操作早見表

(●内の数字は参照ページを示しています。)

演奏			
	電源を入/切 (スタンバイ)	POWER 	10
	トレイを開閉する	△ OPEN/CLOSE 	10
	演奏を始める		10
	一時的に演奏を止める	 	10
	演奏を止める	■ 	10
	前後にとび越す	◀ SKIP ▶ 	11
	早送り・早戻しする	◀ SEARCH ▶ 	11
	好みの曲から聞く 好みの曲を予約して聞く	1 ... 9 0 ≥10 	11 12
順不同に聞く	RANDOM 	13	
便利な機能			
	出力レベルを上げる/下げる	- LEVEL + 	10
	全曲または予約曲をくり返す	REPEAT 	15
	指定した部分をくり返す	A-B REPEAT → A-B REPEAT 	15
	時間表示を切り換える	TIME MODE 	16
		演奏中の曲の経過時間 ↓ ディスクの残り時間 ↓ 演奏中の曲の残り時間 ↓ ディスク全体の経過時間	

参考

故障かな!?

修理を依頼される前に、この表で症状を確かめてください。これらの処置をしても直らない場合や、この表以外の症状は、お買い上げの販売店にご相談ください。

こんなときは	ここをご確認ください	処 置	参照 ページ
CDを入れ、[△OPEN/CLOSE]を押してもトレイが閉じない。	トレイに正しくのせられていますか。	もう一度入れなおす。	10
CDを入れても、ディスプレイに総曲数などの表示が出ない。[▶]を押しても演奏が始まらない。	CDが表裏逆に入っていませんか。	もう一度入れなおす。	10
	CDが汚れていませんか。	柔らかい布でふく。	7
	CDに傷がついていませんか。	別のCDと取り替える。	
	CDが極端に反っていませんか。		
	規格外のCDを使用していませんか。		
		寒い所から急に暖かいところに持ってきたなど、急激な温度差がありませんでしたか。	レンズ部の露付きが考えられます。約1時間待ってから使用する。
特定の箇所が正常に演奏できない。	CDが汚れていませんか。	柔らかい布でふく。	7
リモコン操作ができない。	乾電池の⊕、⊖が逆になっていませんか。	⊕、⊖を正しく入れる。	7
	乾電池が消耗していませんか。	新しい乾電池と交換する。	7

主な仕様

■オーディオ

チャンネル数	2チャンネル (ステレオ)
周波数特性	2Hz ~ 20kHz, ± 1 dB
出力電圧	2.0Vrms (0dB) (EIAJ)
ダイナミックレンジ	92dB 以上 (EIAJ)
SN比	100dB 以上 (EIAJ)
高調波ひずみ率	0.005% 以下 (1kHz, 0dB)
全高調波ひずみ率	0.007% 以下 (1kHz) (EIAJ)
ワウ・フラッター	測定限界以下 (EIAJ)
DAコンバーター	MASH [※] 、1ビット
出力インピーダンス	約 1k Ω
負荷インピーダンス	10k Ω 以上

■信号フォーマット

標準化周波数	44.1kHz
--------	---------

■ピックアップ

光源	半導体レーザー
波長	780nm

■総合

電源	AC100V、50/60Hz
消費電力	8W
寸法 (幅×高さ×奥行)	430 × 92 × 283 mm
質量 (重量)	3.1 kg

電源「STANDBY」時の消費電力…2.6W

1. この仕様は、性能向上のため変更することがあります。
2. 高調波ひずみ率は、スペクトラムアナライザーによる10次高調波までの総和です。

※ MASHはNTTの登録商標です。

お手入れ

柔らかい布でふいてください。

汚れがひどいときは、水か石けん水を含ませた布でふき、後は空ぶきをしてください。

- 化学ぞうきんをご使用のときは、その説明をご覧ください。
- アルコールやシンナーは使わないでください。

レンズのお手入れは

別売りのCDレンズクリーナー (RP-CL400) をおすすめします。

音のエチケット

楽しい音楽も時と場所によっては気になるものです。特に静かな夜間には窓を閉めたり、音を小さくして、ご使用になるのも一つの方法です。



音のエチケット
シンボルマーク

保証とアフターサービス (よくお読みください)

修理・お取扱い・お手入れ

などのご相談は…

まず、お買い上げの販売店へ
お申し付けください

転居や贈答品などでお困りの場合は…

- 修理は、サービス会社・販売会社の「修理相談窓口」へ！
- その他のお問い合わせは、「お客様相談センター」へ！

■保証書 (別添付)

必ず、お買い上げの販売店からお買い上げ日・販売店名などの記入をお確かめのうえ受け取り、よくお読みのあと、保存してください。

保証期間：お買い上げ日から1年間

■修理を依頼されるとき

20ページの表に従ってご確認のあと、直らないときは、まず電源プラグを抜いて、お買い上げの販売店へご連絡ください。

●保証期間中は

保証書の規定に従って、出張修理をさせていただきます。

●保証期間が過ぎているときは

修理すれば使用できる製品については、ご希望により有料で修理させていただきます。当社は、本機の補修用性能部品を、製造打ち切り後8年間保有しています。
注) 性能部品とは、その製品の機能を維持するために必要な部品です。

お客様ご相談センター

パナは 365日
 **0120-878-365**

フリーダイヤル (料金無料)

365日 / 受付9時～20時

International Customer Care Center 海外ご相談センター

Consultation about products of specifications (export models, overseas production models and tourist models)

海外仕様商品 (輸出商品・海外生産品・ツーリスト製品) についてのご相談は…

TOKYO ☎ (03)3256-5444

OSAKA ☎ (06)645-8787

所在地、電話番号が変更になることがありますので、あらかじめご了承ください。

0297

修 理 ご 相 談 窓 口

北 海 道 地 区

札幌 ☎(011)894-1251
札幌市厚別区厚別南
2丁目17-7

旭川 ☎(0166)31-6151
旭川市2条通21丁目
左1号

帯広 ☎(0155)33-8477
帯広市西19条南
1丁目7-11

函館 ☎(0138)53-7107
函館市山の手1丁目
1-15

東 北 地 区

青森 ☎(0177)39-9712
青森市大字八ッ役
字矢作1-37

秋田 ☎(0188)26-1600
秋田市御所野湯本
2丁目1-2

岩手 ☎(0196)39-5120
盛岡市羽場13地割
30-3

宮城 ☎(022)375-2512
仙台市泉区市名坂
字清水端59-2

山形 ☎(0236)41-8100
山形市流通センター
3丁目12-2

福島 ☎(0243)34-1301
福島県安達郡本宮町
字南/内65

首 都 圏 地 区

栃木 ☎(028)632-8450
宇都宮市中央1丁目
8-13

群馬 ☎(0273)52-1217
高崎市萩原町沖中
205-18

両毛 ☎(0276)25-6870
太田市東新町244-1

水戸 ☎(029)225-0119
水戸市柳河町309-2

つくば ☎(0298)55-7860
つくば市梅園2丁目
1-13

埼玉 ☎(048)728-8960
桶川市赤堀2丁目4-2

千葉 ☎(043)251-3537
千葉市稲毛区園生町
369-1

船橋 ☎(047)334-5111
船橋市本中山6丁目
11-7

柏 ☎(0471)63-8905
柏市北柏1丁目6-6

東京 ☎(03)5477-9780
東京都世田谷区経堂
5丁目26-8

山梨 ☎(0552)22-5171
甲府市下飯田2丁目
1-27

神奈川 ☎(045)847-9720
横浜市港南区日野
5丁目3-16

新潟 ☎(025)286-0171
新潟市東明1丁目
8-14

佐渡 ☎(0259)23-2898
両津市秋津字境108-1

長岡 ☎(0258)28-2111
長岡市寺島町308-12

上越 ☎(0255)44-6871
上越市大字藤野新田
字大割353-3

中 部 地 区

石川 ☎(0762)94-2683
石川県石川郡野々市町
稲荷3丁目80

富山 ☎(0764)32-8705
富山市寺島1298

福井 ☎(0776)54-5606
福井市開発4丁目112

長野 ☎(0263)58-0073
松本市大字笹賀
7600-7

静岡 ☎(054)287-9000
静岡市西島765

名古屋 ☎(052)614-3136
名古屋南区
西又兵衛町3丁目48

岡崎 ☎(0564)55-5719
岡崎市岡町南久保28

岐阜 ☎(058)323-6010
岐阜県本巣郡北方町
高屋太了2丁目30

高山 ☎(0577)33-0613
高山市花岡町3丁目82

三重 ☎(0592)55-1380
久居市森町字北谷
1920-3

近 畿 地 区

滋賀 ☎(0775)82-5021
守山市勝部町260

京都 ☎(075)672-9636
京都市南区
上烏羽石橋町20-1

大阪 ☎(06)359-6225
大阪府北区本庄西
1丁目1-7

奈良 ☎(07435)9-2770
大和郡山市稚木町
404-2

和歌山 ☎(0734)75-1311
和歌山市中島499-1

兵庫 ☎(078)272-6645
神戸市中央区
琴/緒町3丁目2-6

中 国 地 区

鳥取 ☎(0857)26-9695
鳥取市安長295-1

米子 ☎(0859)34-2129
米子市米原4丁目
2-33

松江 ☎(0852)23-1128
松江市西津田2丁目
10-19

出雲 ☎(0853)21-3133
出雲市渡橋町416

浜田 ☎(0855)22-6629
浜田市下府町
327-93

岡山 ☎(086)292-1162
岡山県都窪郡早島町
矢尾807

広島 ☎(082)295-5011
広島市西区南観音
8丁目13-20

山口 ☎(0839)89-4445
山口市大字佐山
1120-1

四 国 地 区

香川 ☎(0878)74-6200
香川県綾歌郡
国分寺町新名663-1

徳島 ☎(0886)98-1125
徳島県板野郡北島町
鯛浜字かや108

高知 ☎(0888)66-3142
南国市岡豊町中島
331-1

愛媛 ☎(089)971-2144
松山市土居田町
750-2

九 州 地 区

福岡 ☎(092)593-9036
春日市春日公園
3丁目48

佐賀 ☎(0952)26-9151
佐賀市本庄町
大字本庄896-2

長崎 ☎(0958)30-1658
長崎市東町1949-1

大分 ☎(0975)56-3815
大分市秋原4丁目
8-35

宮崎 ☎(0985)85-6530
宮崎県宮崎郡清武町
下加納336-2

熊本 ☎(096)367-6067
熊本市健軍本町12-3

天草 ☎(0969)22-3125
本渡市港町18-11

鹿児島 ☎(099)250-5657
鹿児島市与次郎
1丁目7-36

大島 ☎(0997)53-5101
名瀬市矢之脇町
10-15

沖 縄 地 区

沖縄 ☎(098)877-1207
浦添市城間4丁目23-11

愛情点検		長年ご使用の本機の点検を！	
	<p>このような症状はあり ませんか</p>	<ul style="list-style-type: none"> ・煙が出たり、異常なおいや音がする ・音が出ないことがある ・正常に動作しないことがある ・商品に破損した部分がある ・その他の異常や故障がある 	<p>このような症状の時は使用を中止し、故障や事故の防止のため必ず販売店に点検をご相談ください。</p>
		▶	

便利メモ (おぼえのため、記入されると便利です。)

販売店名	☎ () -	お買い上げ日	年 月 日
お客様 ご相談窓口	☎ () -	品 番	SL-PG480A

松下電器産業株式会社 オーディオ事業部
〒571 大阪府門真市松生町1番4号

RQT4084-S
F0597K0 (D)