

Panasonic®

ステレオカセットプレーヤー
Stereo Cassette Player

取扱説明書

Operating Instructions

品番 RQ-SX85

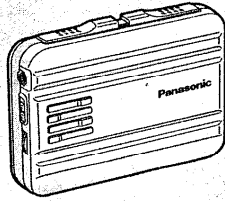

このたびは、ステレオカセットプレーヤーをお買い上げいただき、まことにありがとうございました。

- この取扱説明書と保証書をよくお読みのうえ、正しくお使いください。そのあと保存し、必要なときにお読みください。
- 保証書は、「お買い上げ日・販売店名」などの記入を必ず確かめ、販売店からお受け取りください。



この取扱説明書の印刷には、植物性大豆油インキを使用しています。

保証書付き

上手に使うと上手に節電

便利メモ (おぼえのため、記入されると便利です。)

お買い上げ日	年	月	日	品番	RQ-SX85
販売店名	☎ ()			-	

松下電器産業株式会社 オーディオ事業部

〒571-8505 大阪府門真市松生町1番4号

Matsushita Electric Industrial Co., Ltd. Audio Division

1-4 Matsuo-cho, Kadoma City, Osaka, Japan 571-8505

RQT4647-S F0598E0 (D)

Panasonic

持込修理

パナソニック音響製品保証書

本書はお買い上げの日から下記期間中故障が発生した場合には本書裏面記載内容で無料修理を行なうことをお約束するものです。詳細は裏面をご参照ください。

品番	RQ-SX85
保証期間	お買い上げ日から 本体 1 年間
* お買い上げ日	年 月 日
* お客様住所	
* お客様	様
* 販売店	
電話 ()	-

松下電器産業株式会社 オーディオ事業部

〒571-8505 大阪府門真市松生町1番4号 TEL.06)909-1021

ご販売店さまへ ※印欄は必ず記入してお渡しく下さい。

付属品の確認

- ステレオインサイドホン (RFEV322P-KS)
- リモコン…ジョイントホン対応 (RFEV016P-SS)
- 乾電池ケース (RFA0617-H)
単3形乾電池入り
- 充電器 (RFE108J-S)
- ニッケル水素充電式電池 (RP-BP140HSYS)
充電式電池ケース (RFA0475-Q)
から取り出してご使用ください。

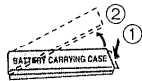

- キャリングケース(RFC0045-K)
- ワニグチクリップ (RFA0574-K)

付属品の買い替えは、お買い上げの販売店へご相談ください。
(全てサービスルート扱いとなります)
かっこ内は品番です。

■ワニグチクリップの取り付けかた

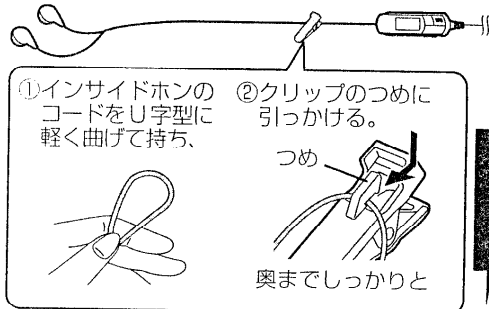

クリップを、服などに留めて使うと便利です。

コードの損傷を防ぐため、取り付け後はクリップをスライドさせないでください。

<無料修理規定>

- 取扱説明書、本体貼付ラベル等の注意書に従った使用状態で保証期間内に故障した場合には、無料修理をさせていただきます。
(イ) 無料修理をご依頼になる場合には、お買い上げの販売店に商品と本書をご持参ご提示いただきお申しつけください。
(ロ) お買い上げの販売店に無料修理をご依頼にならない場合には、お近くのご相談窓口にご連絡ください。
- ご転居の場合の修理ご依頼先等は、お買い上げの販売店またはお近くのご相談窓口にご相談ください。
- ご贈答品等で本保証書に記入の販売店で無料修理をお受けにならない場合には、お近くのご相談窓口へご連絡ください。
- 保証期間内でも次の場合には原則として有料にさせていただきます。
(イ) 使用上の誤り及び不当な修理や改造による故障及び損傷
(ロ) お買い上げ後の取付場所の移設、輸送、落下などによる故障及び損傷
(ハ) 火災、地震、水害、落雷、その他天災地変、及び公害、塩害、ガス害(硫化ガスなど)、異常電圧、指定外の使用電源(電圧、周波数)などによる故障及び損傷
(ニ) 車両、船舶等に搭載された場合に生ずる故障及び損傷
(ホ) 一般家庭用以外(例えば業務用など)に使用された場合の故障及び損傷
(ヘ) 本書のご提示がない場合
(ト) 本書にお買い上げ年月日、お客様名、販売店名の記入のない場合、あるいは字句を書き替えられた場合
- 本書は日本国内においてのみ有効です。
- 本書は再発行いたしませんので大切に保管してください。
- お近くのご相談窓口は取扱説明書の保証とアフターサービス欄をご参照ください。

修理メモ

※この保証書は、本書に明示した期間、条件のもとにおいて無料修理をお約束するものです。従ってこの保証書によって、お客様の法律上の権利を制限するものではありませんので、保証期間経過後の修理についてご不明の場合は、お買い上げの販売店またはお近くのご相談窓口にお問合わせください。

※保証期間経過後の修理や補修用性能部品の保有期間については取扱説明書の「保証とアフターサービス」をご覧ください。

※ This warranty is valid only in Japan.

電源の準備

充電式電池で使う

1 充電する

購入直後も充電必要

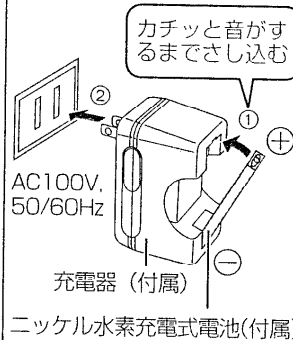

充電器(付属)
ニッケル水素充電式電池(付属)

2 電池を入れる

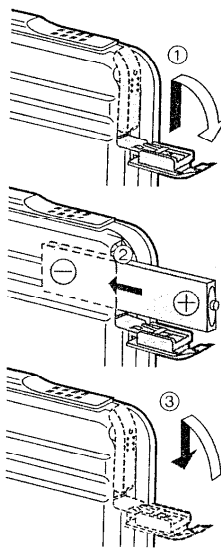

乾電池で使う

1 乾電池を入れる

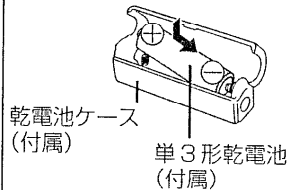

乾電池ケース(付属)

単3形乾電池(付属)

2 取り付ける

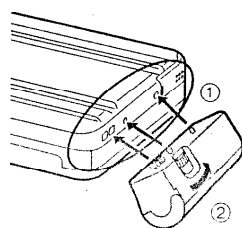

充電時間と電池の寿命

■充電時間と再生時間
(付属充電式電池の場合)

充電時間	テープ再生時間
約5時間 (フル充電)	約35時間

使用条件によって、再生時間が短くなることがあります。

■充電しても持続時間が極端に短いときは充電式電池の寿命です。(充電可能回数は約300回)

■買い替えは

- ニッケル水素充電式電池 (RP-BP140HSYS)
…サービスルート扱いとなります。お買い上げの販売店へご相談ください。
- ニカド充電式電池 (RP-BP61、P-1FPS/1B)

電池残量表示について

リモコン操作時のみ

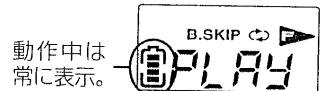

動作中は常に表示。

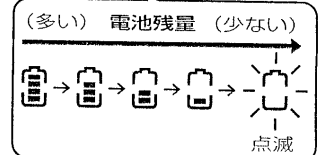

極端に低温の場所での使用や早送り・巻戻し中は、一時的に低く表示されたり、点灯していても正しく動作しないことがあります。

■電池残量表示が点滅したら充電するか、乾電池を交換してください。

- 充電時間が短いと、全点灯～点滅までが早くなります。
- 点滅後、電池が切れるまでの時間(めやす)
充電式電池時…約5分
乾電池/併用時…約30分

長時間再生のために

- 充電式電池と乾電池の併用をおすすめします。
- パナソニックアルカリ乾電池を使うと、より長時間楽しめます。

テープを聞く

■正しく再生できるテープ

ノーマルポジション / TYPE I	○
ハイポジション / TYPE II	○
メタルポジション / TYPE IV	○

テープの種類は自動的に判別します。

1 テープを入れる

- ふたの開閉後はテープのたるみが巻き取られ、再生方向がおもて面にセットされます。

両端の金具におさまるよう
にテープを入れる。

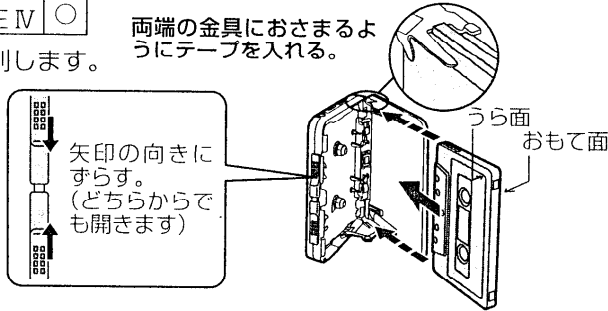

矢印の向きに
ずらす。
(どちらからで
も開きます)

2 リモコン、インサイドホンをつなぐ

コードの長い方を右耳に
(首の後ろを通す)

(右)R (左)L

しっかり差し込む

3 ホールドを解除する

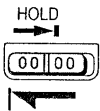

プラグタイプ:
ステレオミニ
(M3)

しっかり差し込む

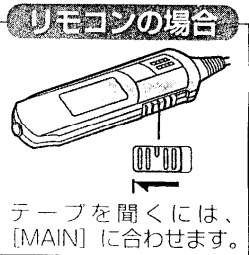

- 本体のホールド解除とリモコンのホールド解除は、別々に働きます。

注

プラグはグッと
奥まで

差し込みがゆるいと
音が鳴ってもリモコン
操作ができません。

5 好みの音量にする

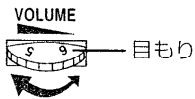

止めるには

[■] を押す

(電源も切れます)

リモコンの場合

ポンと押す

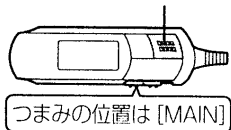

つまみの位置は [MAIN]

リモコンの場合

本体の [VOLUME]
を目盛り 5-7 程度
の位置にしておく

VOLUME つまみ

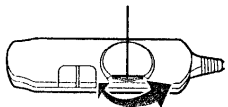

4 [◀▶] を押す

(電源が入り、再生が
始まります)

リモコンの場合

ポンと押す

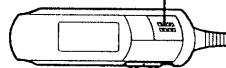

▶ : おもて面再生
◀ : うら面再生

- “ピ、ピピピ…”と鳴ったときはテープが入っていません。

ホールド機能

誤ってボタンを押しても、ボタン操作を受け付けないようにする機能です。

次のようなことを防ぎます。

- 知らない間に電源が入る。(電池が消耗する)
- 使用中に再生が中断する。

本体 リモコン

ホールド

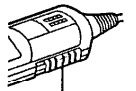
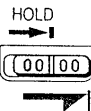

[HOLD] の位置に

解除 (各操作の前に)

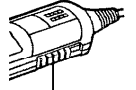
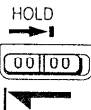

どちらに合わせるかは、働かせる機能によって異なります。(→6ページ「リモコンの操作について」参照)

本体のホールド機能とリモコンのホールド機能は、別々に働きます。

■リモコン表示パネルで

“**[■]**” が点滅するときはリモコンがホールド状態にあることをお知らせしています。(約4秒間点滅し、その後は常に表示)

つまみ位置が [MAIN] のとき
リモコンのボタンを
押すと

「ピ」という操作受付音が鳴ります。

- つまみ位置が [SUB] のときは、メインボタンを押すと鳴ります。

リモコン表示パネル
の照明について

【光るリモコン】

本体やリモコンのボタン操作時に約10秒間*明るくなり、暗い所で見ると便利です。
*停止時は約4秒間。

■動作を変えずに表示の確認だけをするには

[MAIN、SUB、HOLD] つまみの位置をいったん別の位置にした後、もとに戻す。動作中は約10秒間、停止中は約4秒間照明がつかます。

いろいろなテープ操作

●各操作を行う前に、ホールドを解除（5ページ）してください。

リモコンの操作について

つまみの位置によってボタンの働きが変わります。

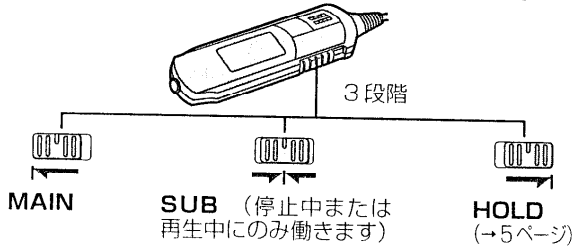

●各操作を行う前に、下のような図で示された位置につまみを合わせて下さい。

例 この場合、[MAIN] に合わせます。

つまみの位置を [SUB] に合わせると

どれかが点滅

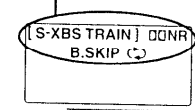

●“---” が点滅するときはずつまみの位置をいったん [MAIN] にして、テープを止めるか再生状態にする。

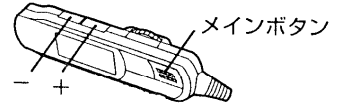

① [+], [-] で点滅表示が左右・上下に移動。

② メインボタンで点滅表示*の機能の ON、OFF を選ぶ。

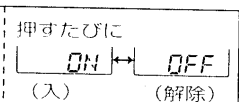

* “ON” を選ぶと、停止中でも表示します。表示に必要な電流はごくわずかですので、電池持続時間にはほとんど影響しません。

[SUB] で設定したあとは、つまみの位置を [MAIN] または [HOLD] (5ページ) に合わせてください。

本体の場合

リモコンの場合

反対面を聞く
(テープの走行方向切換)

再生中にボンと押す

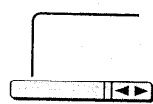

再生中にピ、ピと鳴るまで押す

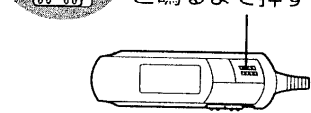

早送り・巻戻し

停止中にボンと押す

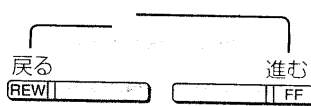

停止中にボンと押す

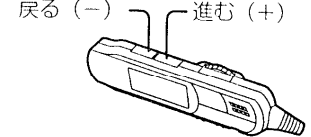

曲の頭出し (TPS)
(前後9曲さるとびサーチ*)

再生中にボンボンと押す
(1回から9回まで)

再生中にボンボンと押す
(1回から9回まで)

早送り・巻戻し、頭出しの途中で再生へ切り換えるには

[◀▶] をボンと押す | メインボタンをボンと押す

リモコン操作のみ

ドルビーB NR^{*2} 録音のテープを聞く

① [+], [-] で “DONR” を点滅させ、

② メインボタンで “ON” を選ぶ

● “OFF” を選べば解除されます。

テープの余白を早送り
(ブランクスキップ^{*3})

① [+], [-] で “B.SKIP” を点滅させ、

② メインボタンで “ON” を選ぶ

● “OFF” を選べば解除されます。

両面を繰り返し再生する

① [+], [-] で “C” を点滅させ、

② メインボタンで “ON” を選ぶ

● ② で “OFF” を選べば、おもて面→うらら面再生後自動停止します。(つまみ位置が [MAIN] [HOLD] 時の表示は “C” になります)

^{*1} 前後9曲さるとびサーチボタンを押した回数だけ曲をとび越して、再生を始めます。(前後9曲まで) とび越す曲数を変更するには：頭出し動作中に [FF] (リモコンでは [+]) または [REW] (リモコンでは [-]) を押す。

^{*2} ドルビー NR とは「サー」というテープ特有のノイズを減らす機能です。ドルビーB NRで録音されたテープを本機で再生するとノイズを約1/3にして聞くことができます。
●ドルビーNRとだけ記載されている場合はドルビーBタイプです。

^{*3} ブランクスキップ (B.SKIP) 再生中に約13秒以上無音が続くと、ピピと鳴って次の曲まで早送りします。(テープ終端まで曲がなければ反対面を始めから再生)
●テープの終端近くから再生を始める場合働かないことがあります。そのときは、[FF] (リモコンでは [+]) を押してください。
●小さい音が約13秒以上続く(クラシック音楽など)場合早送りされることがあります。ブランクスキップを解除してお使いください。

●頭出し、イントロスキャン時 (8ページ) のお知らせ
●これらは曲間の約3秒間の無音部を検出する機能です。そのため、次のような場合には止しく動作しないことがあります。
・曲間が短い
・曲間に雑音がある
・曲中に無音に近い部分がある
●頭出しやイントロスキャンはテープ終端で反転して軸作を続けますが、終端を3回検出すると自動停止します。

各部のなまえ

本体

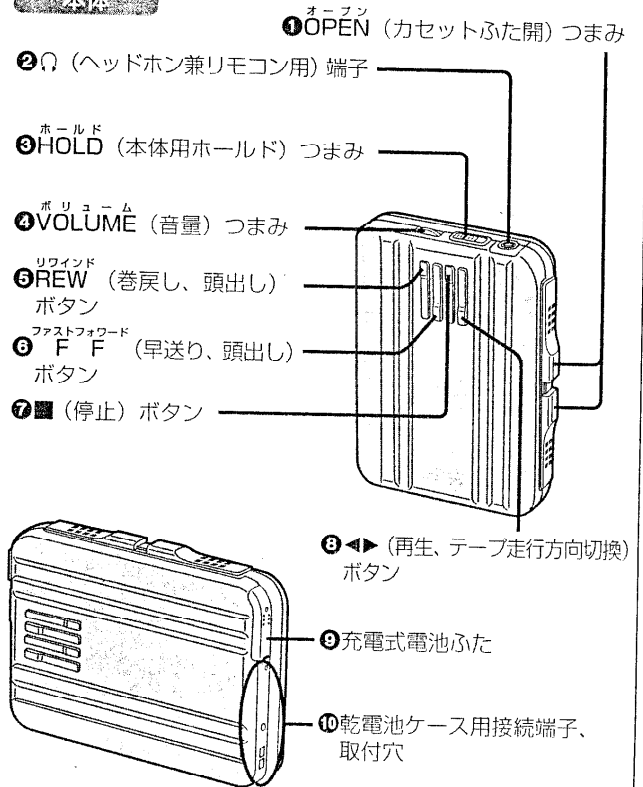

リモコン

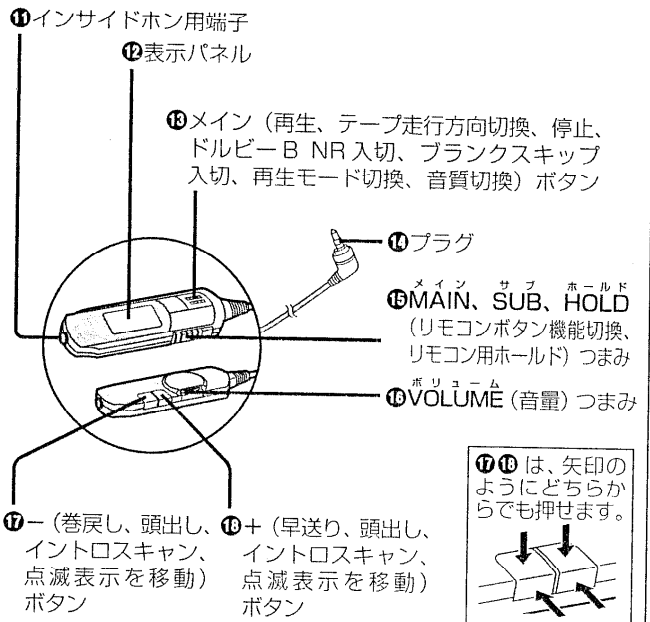

インサイドホン

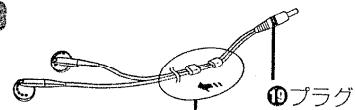

⑰ スライダー (使わないときは、コードのからみ防止のため移動させてください。)

ドルビーノイズリダクションはドルビーラボラトリーライセンスニングコーポレーションからの実施権に基づき製造されています。ドルビー、DOLBY 及びダブルD記号 DD はドルビーラボラトリーライセンスニングコーポレーションの商標です。

リモコン操作のみ

全曲の始めの部分 (イントロ) を約 10 秒ずつ聞けます。

MAIN
停止中にピ、ピーと鳴るまで押す
戻る (-) 進む (+)

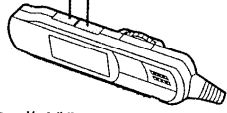

● 聞きたい曲が見つかったらメインボタンをポンと押す (選んだ曲が続けて再生されます) ・本体の「◀▶」でも再生になります。



S-XBS : 迫力ある重低音で聞く。
TRAIN【電車ポジション】 : 音もれゾーンの高音域だけを抑える。

①「+」、「-」で ②メインボタンで「ON」
「S-XBS」または「TRAIN」を点滅させ、

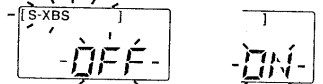

・S-XBSとTRAINは、どちらか一方を「ON」にすると、もう一方は自動的に「OFF」になります。
・S-XBSにしている音がひずむときは、音量を下げてください。

● 普通の音質で聞くには「S-XBS」も「TRAIN」も「OFF」を選ぶ。

イントロで曲を探す (イントロスキャン)

音質を変えて楽しむ

故障かな!?

まず、下表でご確認ください。わからないときは、お買い上げの販売店へご相談ください。

ここがなごさは	ここをチェック
動かない	● 購入直後や長期間使用しなかった後に充電しましたか? ● 電池が消耗していませんか?
リモコンが正常に操作できない	● ホールドになっていませんか? ● リモコン、インサイドホンのプラグは奥まで入っていますか?
聞こえない	● プラグが汚れていませんか?
シャリッとした音がする	● 長期間使用しなかった充電式電池ではありませんか? (何回か使うと通常に戻ります) ● 電池の寿命ではありませんか? (約300回の充電が自安です)
充電しても通常の待機時間より短い	● 電池を入れた直後なら、少し後に表示が出たら正常です。
リモコン表示が出ない	● 使用中の電池を全て取り出し、入れ直してください。
動作中にボタンを押しでも操作を停 (PAUSE) する	● つめが図Aのようになっていたら、[OPEN] をずらして図Bのようにする。
カセットが入れられない	



安全上のご注意

必ずお守りください

お使いになる人や他の人への危害、財産への損害を未然に防止するため、必ずお守りいただくことを、次のように説明しています。

■表示内容を無視して誤った使い方をしたときに生じる危害や損害の程度を、次の表示で区分し、説明しています。

危険

この表示の欄は、「死亡または重傷などを負う危険が切迫して生じることが想定される」内容です。

警告

この表示の欄は、「死亡または重傷などを負う可能性が想定される」内容です。

注意

この表示の欄は、「傷害を負う可能性または物的損害のみが発生する可能性が想定される」内容です。

■お守りいただきたい内容の種類を、次の絵表示で区分し、説明しています。(下記は、絵表示の一例です。)



この絵表示は、気をつけていただきたい「注意喚起」内容です。



このような絵表示は、してはいけない「禁止」内容です。



この絵表示は、必ず実行していただく「強制」内容です。

充電器について

警告

■充電は、交流 (AC) 100 V を使う



- 指定外の電圧や電源で使用すると、火災や感電の原因になります。

■プラグは根元まで確実に差し込む

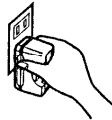

- 差し込みが不完全ですと、感電や発熱による火災の原因になります。
- 傷んだプラグ・ゆるんだコンセントは使用しないでください。感電・ショート・火災の原因になります。

■プラグのほこりなどは定期的にとる



- プラグにほこりなどがたまると、湿気などで絶縁不良となり、火災の原因になります。充電器を抜き、乾いた布でふいてください。
- 充電後は、充電器を抜いてください。

■ぬれた手で充電器の抜き差しはしない



- 感電の原因になります。

充電式電池について

危険

■専用の充電器で充電する

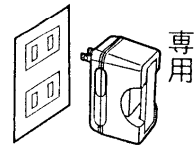

- 指定外の充電器で充電すると、電池の液もれや、発熱、破裂の原因になります。
- 充電式電池も必ず指定のものをご使用ください。

■はんだ付け、分解、改造したり、火の中へ投入、加熱はしない

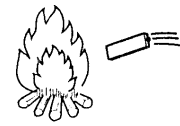

- 電池の液もれや、発熱、破裂の原因になります。

警告

■⊕と⊖をショートさせない

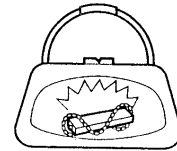

- 電池の液もれや、発熱、破裂の原因になります。
- ネックレスなどの金属物といっしょに携帯、保管する場合は、必ず付属の充電式電池ケースに入れてください。
- チューブをはがすとショートの原因になりますので、絶対にはがさないでください。

乾電池について

注意

■以下のことを守り正しく取り扱う



- ⊕と⊖は正しく入れる
- 充電しない
- 加熱、分解したり、水、火の中へ入れたりしない
- 長時間使用しないときは、取り出しておく
- ネックレスなどの金属物といっしょにしない
- 乾電池入りの乾電池ケースも同様です。
- 取り扱いを誤ると、電池の液もれにより、火災や周囲汚損の原因になります。
- 万一液もれが起きたら、販売店にご相談ください。
- 液が身体についたときは、水でよく洗い流してください。

使用上のお願い

機器の故障防止のために

- 強い衝撃を与えたり、落下させたりしないでください。
- 水、砂、ほこりの付近ではカセットふたを開けないでください。
- 風呂場など湿気の多い所、倉庫などほこりの多い所で使わないでください。
- 雨にぬらさないでください。

ステレオインサイドホンについて

- 周囲の人への迷惑にならない適度な音量でお楽しみください。
- 本体にコードを巻き付けるときは、たるみを持たせてゆるく巻いてください。

充電式電池と充電器について

- 電池の持続時間を十分に活かすため、使いきってから充電してください。
- 寿命が短くなるので、12時間以上充電しないでください。
- 放送に雑音が入ることがあるので、使用中のラジオの近くで充電しないでください。
- 充電中は、熱を持ちますが、異常ではありません。

ニカド充電式電池（別売り）について

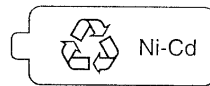

使用済みの電池は、貴重な資源を守るために、廃棄しないで左記マークのあるリサイクル協力店へお持ちください。

使用テープについて

■100分を超えるテープ

テープが薄いため、こきざみな走行、停止、早送り、巻戻しを繰り返さないでください。
(回転部分に巻き込まれることがあります)

■エンドステープはオートリバース対応のものを

使用方法を誤ると、テープが回転部分に巻き込まれます。必ず、テープについている使用説明書をお読みください。

主な仕様

トラック方式：ステレオ	寸法
周波数範囲(ノーマルハイ/メタルポジション) ：40-18000Hz (EIAJ)	最大外形寸法：110.5(W)×80.6(H)×22.7(D)mm (EIAJ)
出力端子 ヘッドホン：70Ω (M3ジャック) 実用最大出力：1.7mW + 1.7mW (EIAJ)	本体寸法：109.4(W)×78.1(H)×21.7(D)mm 質量：約168g (充電式電池含む)
電源 充電式電池：DC 1.2V (専用充電式電池) 乾電池：DC 1.5V (単3形乾電池×1個)	充電器 入力：AC100V 50/60Hz 4VA 出力：DC1.2V 300mA

電池持続時間 * 付属充電式電池フル充電 (約5時間) 時

使用電池	持続時間 (EIAJ)
充電式電池*	約35時間
ナショナルネオ《黒》乾電池 (R6PU)	約28時間
パナソニックアルカリ乾電池 (LR6)	約63時間
充電式電池*とナショナルネオ《黒》乾電池 (R6PU) 併用	約64時間
充電式電池*とパナソニックアルカリ乾電池 (LR6) 併用	約100時間

電池持続時間は、使用条件によって短くなる場合があります。この仕様は、性能向上のため変更することがあります。

本機について

⚠ 警告

■分解・改造しない



分解禁止

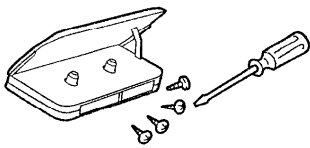

- 機器が故障したり、金属物が入ると、やけどや火災の原因になります。
- 点検や修理は、販売店へご依頼ください。

■自動車やバイク、自転車などの運転中は、使用しない



- 周囲の音が聞こえにくく、交通事故の原因になります。
- 歩行中（特に、踏切や横断歩道）でも周囲の交通に十分注意してください。

⚠ 注意

■異常に温度が高くなるところに置かない

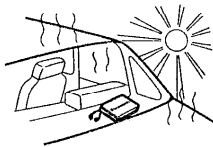

- 機器表面や部品が劣化するほか、火災の原因になることがあります。
- 夏の閉め切った自動車内や、直射日光の当たるところ、ストーブの近くでは特にご注意ください。

■音量を上げすぎない



- 耳を刺激するような大きな音量で長時間続けて聞くと、聴力に悪い影響を与えることがあります。

別売り品のご紹介

■より大きく、良い音で聞くステレオミニスピーカーを本体のΩ端子に接続します。

- RP-SP15/RP-SP25
- アンプ内蔵スピーカー（音を増幅します。）
RP-SP30/RP-SP70/
RP-SP500
本体の音量を目盛り5-7程度に合わせておく。

■ジョイントホンの買い替えは

- ①インサイドホン
 - RP-HJ535 (レギュラーサイズ)
 - RP-HJ335 (新びつたりホン)
 - RP-HJ333 (スモールサイズ)
 - ②ヘッドホン
 - RP-HZ29 (オープンエア型)
 - RP-HZ60 (折りたたみ式オープンエア型)
- VMSS機能付ヘッドホン
- RP-HT930 (オープンエア型)

お手入れ

本体が汚れたら

柔らかい布でふいてください。ひどい汚れは、薄めた台所用洗剤(中性)を含ませた布でふき、後はからぶきしてください。

- ・アルコールやシンナーは使わないでください。
- ・化学ぞうきんをご使用の際は、その注意書に従ってください。

テープの音をよい音でお楽しみいただくために

ヘッドなど、テープが触れる部分(右図の)をとときどきふくことをおすすめします。

推奨品: クリーニングキット (RP-919、別売り)

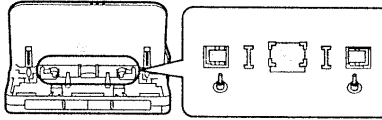

Operating Instructions

Refer to the illustration on page 9 for the location of the controls.

① **Cassette holder open knob (OPEN)**

② **Headphone or remote control jack ()**

③ **Hold switch (HOLD)**

This function prevents accidental operation of the unit.

It prevents;

A. Playback starting inadvertently and running the battery down.

B. Interrupting playback.

Set the switch to "HOLD".

Release "HOLD" before using the unit.

Reference:

The main unit and remote control each have independent hold functions.

④ **Volume control (VOLUME)**

⑤⑥ **Rewind, fast forward buttons (REW, FF)**

In the stop mode

Rewinds/fast forwards the tape. (REW: backwards) (FF: forwards)

In the play mode

You can skip backwards/forwards as many programs as the number of times (up to 9) the button is pressed (REW/FF TPS).

⑦ **Stop button (■)**

⑧ **Play, direction button (◀▶)**

Press to change the playback direction in the play mode.

⑨ **Rechargeable battery compartment cover**

⑩ **Connection terminals and holes for battery case**

⑪ **Earphone jack**

⑫ **Display**

⑬ **Main (play, change direction, stop, Dolby B NR, blank skip, play mode, tone) button**

When the selector ⑬ is set to MAIN

In the stop mode

Press once to play.

In the play mode

Press once to stop.

Press and hold to change the playback direction.

When the selector ⑬ is set to SUB

Each press changes the indication between "ON" and "OFF".

To listen to the tape recorded with Dolby B NR*

1. Press -(⑭) or +(⑮) so that "□□NR" flashes.

2. Press the main button to display "ON".

• To cancel, select "OFF".

*Dolby noise reduction manufactured under license from Dolby Laboratories Licensing Corporation. "DOLBY" and the double-D symbol □□ are trademarks of Dolby Laboratories Licensing Corporation.

Blank skip function

When a silent part more than 13 seconds is detected during playback, the tape fast forwards until the next program is found. (If it is not found, play begins from the start of the opposite side.)

1. Press -(⑭) or +(⑮) so that

"B.SKIP" flashes.

2. Press the main button to display

"ON".

• To cancel, select "OFF".

To playback both sides of the tape continuously

1. Press -(⑭) or +(⑮) so that "C" flashes.

2. Press the main button to display "ON".

• If you select "OFF", both the forward and the reverse sides are played through once.

To change the tone

S-XBS: Boosts the low frequency range.

TRAIN: Lessens high sounds that tend to disturb people around you when riding the train.

1. Press -(⑭) or +(⑮) so that "S-XBS" or "TRAIN" flashes.

2. Press the main button to display "ON".

• EQ is cancelled if neither is a light.

⑭ **Plug**

⑮ **Main, sub, hold switch (MAIN, SUB, HOLD)**

To use the hold function (See ③), set the switch to HOLD.

Before using the remote control's buttons, be sure to set the switch to MAIN or SUB.

Before you set the switch to SUB Make sure that the unit is in the stop mode or in the play mode.

⑯ **Volume control (VOLUME)**

⑰⑱ **Fast rewind, forward buttons (-) (+)**

When the selector ⑬ is set to MAIN

In the stop mode

Press to fast rewind or forward.

(-: backwards) (+: forwards)

Intro-scan function

Allows you to listen to the intro of each program for about 10 seconds in order. To use this function, press and hold this button.

To resume normal playback, press the main button.

In the play mode

Press for FF TPS or REW TPS.

When the selector ⑬ is set to SUB

Press to select the mode indicators so the modes can be turned ON or OFF.

⑲ **Plug**

⑳ **Slider**

When not in use, slide up the slider to prevent entanglement of the cord.

保証とアフターサービス

よくお読みください

修理・お取り扱い・お手入れ
などのご相談は…
まず、お買い上げの販売店へ
お申し付けください

転居や贈答品でお困りの場合は…

- 修理は、サービス会社・販売会社の「修理ご相談窓口」へ！
- その他のお問い合わせは、「お客様ご相談センター」へ！

保証書（表紙の下をご覧ください）

お買い上げ日・販売店名などの記入を必ず確かめ、お買い上げの販売店からお受け取りください。よくお読みのと、保存してください。

保証期間：お買い上げ日から本体1年間

修理を依頼される時

8ページの「故障かな!？」の表に従ってご確認のあと、直らないときは、お買い上げの販売店へご連絡ください。

●保証期間中は

保証書の規定に従って、お買い上げの販売店が修理させていただきますので、恐れ入りますが、製品に保証書を添えてご持参ください。

●保証期間を過ぎているときは

修理すれば使用できる製品については、ご希望により有料で修理させていただきます。

ただし、ステレオカセットプレーヤーの補修用性能部品の最低保有期間は、製造打ち切り後6年です。

（この期間は通商産業省の指導によるものです。）

注）補修用性能部品とは、その製品の機能を維持するために必要な部品です。

●修理料金の仕組み

修理料金は、技術料・部品代・出張料などで構成されています。

技術料は、診断・故障個所の修理および部品交換・調整・修理完了時の点検などの作業にかかる費用です。

部品代は、修理に使用した部品および補助材料代です。

出張料は、製品のある場所へ技術者を派遣する場合の費用です。

ナショナル/パナソニック お客様ご相談センター

0120-878-365

フリーダイヤル（料金無料）365日/受付9時～20時

International Customer Care Center ナショナル/パナソニック 海外ご相談センター

Consultation about products of specifications (export models, overseas production models and tourist models)

海外仕様商品(輸出商品・海外生産品・ツーリスト製品)についてのご相談は…

TOKYO ☎ (03)3256-5444

OSAKA ☎ (06)645-8787

ナショナル/パナソニック 修理ご相談窓口

北海道地区		
札幌 ☎ (011)894-1251 札幌市厚別区厚別南2丁目17-7	帯広 ☎ (0155)33-8477 帯広市西19条南1丁目7-11	函館 ☎ (0138)48-6631 函館市西枯梗589番地241(函館流通卸センター内)
旭川 ☎ (0166)31-6151 旭川市2条通21丁目左1号		

近畿地区		
滋賀 ☎ (077)582-5021 守山市勝部町260	大阪 ☎ (06)359-6225 大阪市北区本庄西1丁目1-7	和歌山 ☎ (0734)75-1311 和歌山市中島499-1
京都 ☎ (075)672-9636 京都市南区上鳥羽石橋町20-1	奈良 ☎ (0743)59-2770 大和郡山市椎木町404-2	兵庫 ☎ (078)272-6645 神戸市中央区琴ノ緒町3丁目2-6

東北地区		
青森 ☎ (0177)39-9712 青森市大字八ッ役字矢作1-37	岩手 ☎ (019)639-5120 盛岡市羽場13地割30-3	山形 ☎ (0236)41-8100 山形市流通センター3丁目12-2
秋田 ☎ (0188)26-1600 秋田市御所野湯本2丁目1-2	宮城 ☎ (022)375-2512 仙台市泉区市名坂字清水端59-2	福島 ☎ (0243)34-1301 福島県安達郡本宮町字南/内65

中国地区		
鳥取 ☎ (0857)26-9695 鳥取市安長295-1	出雲 ☎ (0853)21-3133 出雲市渡橋町416	広島 ☎ (082)295-5011 広島市西区南観音8丁目13-20
米子 ☎ (0859)34-2129 米子市米原4丁目2-33	浜田 ☎ (0855)22-6629 浜田市下府町327-93	山口 ☎ (0839)86-4050 山口市銭銭司字銭銭司団地北447-23
松江 ☎ (0852)23-1128 松江市西津田2丁目10-19	岡山 ☎ (086)292-1162 岡山県都窪郡早島町矢尾807	

首都圏地区		
栃木 ☎ (028)632-8450 宇都宮市中央1丁目8-13	千葉 ☎ (043)251-3537 千葉市稲毛区園生町369-1	新潟 ☎ (025)286-0171 新潟市東明1丁目8-14
群馬 ☎ (0273)52-1217 高崎市秋原町沖中205-18	船橋 ☎ (047)334-5111 船橋市本中山6丁目11-7	佐渡 ☎ (0259)23-2898 両津市秋津字境108-1
両毛 ☎ (0276)25-6870 太田市東新町244-1	柏 ☎ (047)163-8905 柏市北柏1丁目6-6	長岡 ☎ (0258)28-2111 長岡市寺島町308-12
水戸 ☎ (029)225-0119 水戸市柳河町309-2	東京 ☎ (03)5477-9780 東京都世田谷区宮城2丁目26-17	上越 ☎ (0255)44-6871 上越市大字藤野新田字大割353-3
つくば ☎ (0298)64-8090 つくば市花畑2丁目8-1	山梨 ☎ (0552)22-5171 甲府市下飯田2丁目1-27	
埼玉 ☎ (048)728-8960 桶川市赤堀2丁目4-2	神奈川 ☎ (045)847-9720 横浜市港南区日野5丁目3-16	

四国地区		
香川 ☎ (087)874-6200 香川県綾歌郡国分寺町新名663-1	高知 ☎ (0888)66-3142 南国市岡岡町中島331-1	愛媛 ☎ (089)971-2144 松山市土居田町750-2
徳島 ☎ (0886)98-1125 徳島県板野郡北島町駒浜字かや108		

中部地区		
石川 ☎ (076)294-2683 石川県石川郡野々市町福荷3丁目80	長野 ☎ (0263)58-0073 松本市大字笹賀7600-7	岡崎 ☎ (0564)55-5719 岡崎市岡崎南久保28
富山 ☎ (0764)32-8705 富山市寺島1298	静岡 ☎ (054)287-9000 静岡市西島765	岐阜 ☎ (058)323-6010 岐阜県本巣郡北方町高屋太字2丁目30
福井 ☎ (0776)54-5606 福井市開港4丁目112	名古屋 ☎ (052)614-3136 名古屋市長区西又兵衛町3丁目48	高山 ☎ (0577)33-0613 高山市朝日3丁目32
		三重 ☎ (059)255-1380 安曇郡大宮町1920-3

九州地区		
福岡 ☎ (092)593-9036 春日市春日公園3丁目48	大分 ☎ (0975)56-3815 大分市秋原4丁目8-35	天草 ☎ (0969)22-3125 本渡市港町18-11
佐賀 ☎ (0952)26-9151 佐賀市本庄町大字本庄896-2	宮崎 ☎ (0985)85-6530 宮崎県高崎郡清武町下加納336-2	鹿児島 ☎ (099)250-5657 鹿児島市与次郎1丁目5-33
長崎 ☎ (095)830-1658 長崎市東町1949-1	熊本 ☎ (096)367-6067 熊本市健軍本町12-3	大島 ☎ (0997)53-5101 名瀬市矢之脇町10-5

沖縄地区	
沖縄 ☎ (098)877-1207	浦添市城間4丁目23-11

所在地、電話番号が変更になることがありますので、あらかじめご了承ください。