

# Panasonic®



## 取扱説明書 リモートコントローラー 品番 RP-RM202

このたびは、パナソニック製品をお買い上げいただき、まことにありがとうございます。

- 取扱説明書をよくお読みのうえ、正しく安全にお使いください。
- ご使用前に「安全上のご注意」(☞ 33～34ページ)を必ずお読みください。
- 保証書は「お買い上げ日・販売店名」などの記入を確かめ、取扱説明書とともに大切に保管してください。

保証書付き



パナソニック株式会社 ホームエンターテインメント事業部

〒571-8504 大阪府門真市松生町1番15号

© Panasonic Corporation 2008-2014

RQT9236-1MS M0508KZ3074

# 主な特長

- 本機は、ご使用のテレビ、ケーブルテレビ用機器、DVDの主な操作ができます。  
ご使用機器ごとにメーカー設定をする（ 10～15ページ）と、ご使用機器のメーカーが異なる場合でも使用できます。
- 主なメーカーの機器に対応しています。  
テレビ：10社  
（デジタル放送対応、アナログ放送のみ対応モデルも含む）  
ケーブル（ケーブルテレビ用機器）：11社  
（デジタル）STB（セットトップボックス）：6社  
（アナログ）ホームターミナル：10社  
DVD（BDレコーダー、DVDレコーダー／プレーヤー）：9社
- パナソニックテレビのリモコンボタンの「ビエラリンク」「番組表」「メニュー」に対応しています。
- パナソニックのケーブルテレビ用機器、DVDのリモコンボタンの「再生ナビ」「番組表」「操作一覧」に対応しています。
- 本機の「モード切換」「放送切換」ボタンは、使わないときは非動作にする設定ができます。（ 22、24ページ）
- 送信部は45度のLED配置で、赤外線2方向発光の確実な送信。
- 握りやすい形状で、押しやすい大型のボタン。

## 付属品の確認



まず最初に付属品を確かめてください。

単3形乾電池.....2個

（動作確認用です。電池持続時間が短い場合があります。）



**「安全上のご注意」を必ずお読みください**  
(👉 33~34ページ)

## ご使用前に

主な特長	2
付属品の確認	2
乾電池（付属）を入れる	4
本機の使いかた	5

## 使いかた

各部のはたらき	6
「テレビ」のメーカー設定をする	10
「ケーブル」テレビ用機器のメーカー設定をする	12
「DVD」のメーカー設定をする	14
テレビを操作する	16
ケーブルテレビ用機器を操作する	18
DVDを操作する	20

## 便利な使いかた

モード切換ボタンを非動作にする	22
モード切換ボタンを動作ができる設定にする	23
放送切換ボタン（4つ）を非動作にする	24
放送切換ボタンを動作ができる設定にする	25
シフトモードで操作する	26
メーカー設定をロックまたは解除する	28

## 必要なときに

テレビの適用メーカー	29
お手入れ	29
故障かな!?	30
主な仕様	32
保証とアフターサービス	35
パナソニック音響製品保証書	裏表紙

# 乾電池（付属）を入れる

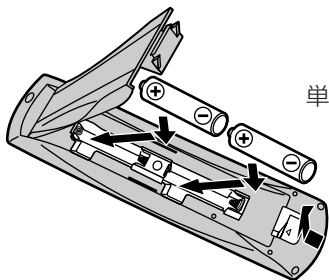

単3形 マンガン乾電池 2個

- ⊕と⊖は正しく入れる
- ⊖側のバネを電池で押しながら入れる

## ■ 乾電池の交換について

- 電池持続時間は使用条件によって短くなる場合があります。
- 動作距離が短くなってきたら、2個とも新しい乾電池に交換してください。
- 乾電池の交換は30分以内に行ってください。乾電池を取り出したまま30分以上経過すると、お買い上げ時の設定（「テレビ」「DVD」パナソニックのモデル、「ケーブル」非動作）に戻ってしまうことがあります。お使いのテレビ、ケーブルテレビ用機器やDVDの操作ができなくなってしまうときは、もう一度メーカー設定をやり直してください。  
( 10～15ページ)

# 本機の使いかた

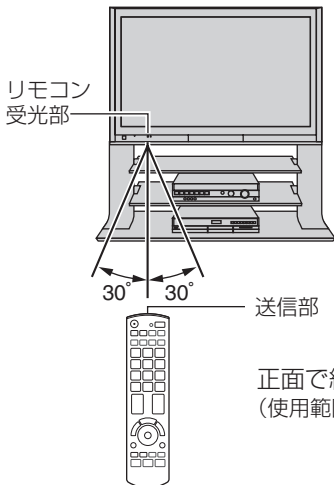

ご使用の各機器の受光部正面から操作してください。

正面で約 7 m（当社製テレビの場合）  
（使用範囲は角度により異なります。）

## ■ 正しく送信するために

- 受光部とリモコンの間に障害物は置かない。
- 受光部に直射日光やインバーター蛍光灯の強い光を当てない。
- 受光部とリモコン送信部のほこりは乾いた布でふく。

## ■ 故障防止のために

- 分解、改造をしない。
- 重いものを載せない。
- 直射日光の当たるところに放置しない。
- ジュースなど液状のものをこぼさない。

## ■ ケーブルテレビ用機器などをラックに入れて使用するときは

- ラックのガラス扉の厚さや色などによって、本機の動作距離が短くなることがあります。

# 各部のはたらき

## ■はじめに

- ご使用のテレビ、ケーブルテレビ用機器、DVDのメーカー設定をする（ 10～15ページ）と、ご使用機器の付属リモコンと同じように操作することができます。

ご使用機器の付属リモコンにない機能は、本機では操作できません。操作の詳細は、ご使用機器の取扱説明書をご覧ください。お買い上げ時、「ケーブル」モードは非動作設定がされています。

- テレビ**、**ケーブル**、**DVD** モード切換ボタンを押すと、モードを選択でき、それぞれ「テレビ」、「ケーブル」、「DVD」モードで操作ができます。

## お知らせ

- 赤外線リモコン付き機器の操作に限ります。
- ビデオ付きテレビ、DVD付きテレビなどの複合機は、本機では操作できません。

## 「テレビ」モードの動作

**テレビ** を押すと  
「テレビ」モードで  
動作します。

テレビを  
操作します。

「ビエラリンク」  
を操作します。



どのモードでも、常に  
テレビを操作します。

「メニュー」を操作し  
ます。

「テレビ」モードでも、  
DVDを操作します。

## 「ケーブル」モードの動作

**ケーブル** を押すと  
「ケーブル」モードで  
動作します。

ケーブルテレビ用  
機器を操作します。

「再生ナビ」(再生ナビ  
/ディスクメニュー)  
を操作します。



どのモードでも、常に  
テレビを操作します。

「操作一覧」を操作し  
ます。

- DVDを操作します。
- 「ケーブル」のメーカー  
設定をパナソニック  
**1 2** および **1 4**  
で設定した場合は、  
ケーブルテレビ用機器  
の操作ができます。

各部のはたらき

## 「DVD」モードの動作

**DVD** を押すと  
「DVD」モードで  
動作します。

DVDを  
操作します。

「再生ナビ」(再生ナビ  
/ディスクメニュー)  
を操作します。



どのモードでも、常に  
テレビを操作します。

「操作一覧」を操作し  
ます。

DVDを操作します。

RQT9236

# 各部のはたらき

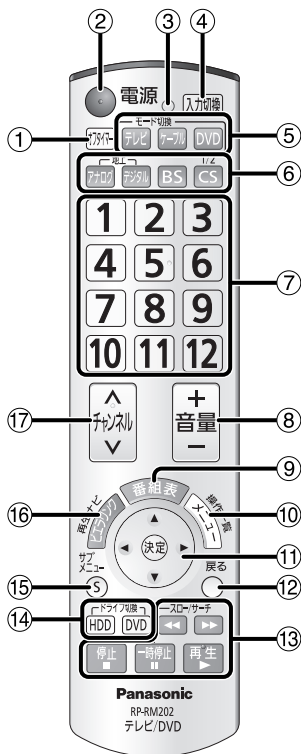





- ①自動的に電源を切るときに設定します。  
押して時間を選びます。  
(「テレビ」「ケーブル」とも)
  - メニュー方式のモデルには対応できません。
- ②電源を「入」「切」します。  
(「テレビ」「ケーブル」「DVD」とも)
- ③設定ランプ  
メーカー設定やメーカー設定のロック・解除、非動作設定・解除の設定時、点滅します。
- ④テレビに接続した外部接続機器(ケーブルテレビ用機器、DVDなど)を見るときに切り換えます。  
(☞ 17～20ページ)
  - 押すと、どのモードでも「テレビ」モード切換ボタンが点滅します。
- ⑤本機の「テレビ」「ケーブル」「DVD」モードを選びます。(モード切換ボタン)  
(☞ 16、18、20ページ)
  - モード切換は、前回選んだボタンを記憶しています。
  - 押すとボタンが点滅します。
  - 使わないモードを非動作にする設定ができます。  
(☞ 22ページ)

## お知らせ

モード切換ボタンは、そのモードで動作するボタンを押すと点滅します。



- ⑥ **ダイレクト放送選択方式のモデルは放送を選べます。(放送切換ボタン)**  
( 16、18、20ページ)  
〔テレビ〕〔ケーブル〕〔DVD〕とも
- 放送切換は、前回選んだボタンを記憶しています。
  - 押すとボタンが点滅します。
  - 1つのボタンで放送切り換えするモデルは、押ししても動作しません。
  - 使わない放送を非動作にする設定ができます。  
( 24ページ)
- ⑦ **放送のチャンネルを選びます。数字などの入力を行います。(数字ボタン)**  
( 16、18、20ページ)  
〔テレビ〕〔ケーブル〕〔DVD〕とも
- ⑧ **テレビの音量を調節します。**
- 押すと、どのモードでも「テレビ」モード切換ボタンが点滅します。
- ⑨ **番組表を表示します。**  
〔テレビ〕〔ケーブル〕〔DVD〕とも
- ⑩ **「テレビ」モードで、メニューを表示します。**  
〔ケーブル〕〔DVD〕モードで、操作一覧を表示します。
- ⑪ **画面上で選択や決定をします。**  
〔テレビ〕〔ケーブル〕〔DVD〕とも
- ⑫ **1つ前の画面に戻ります。**  
〔テレビ〕〔ケーブル〕〔DVD〕とも
- ⑬ **DVDを操作します。**
- 「ケーブル」のメーカー設定をパナソニック **① ②** および **① ④** で設定した場合は、ケーブルテレビ用機器の操作ができます。
- ⑭ **DVDの「HDD」「DVD」ドライブを選びます。**
- 「ケーブル」のメーカー設定をパナソニック **① ②** および **① ④** で設定したケーブルテレビ用機器は、HDD付きモデルで押ししても動作しません。
- ⑮ **見ている画面に関連した機能を表示します。**  
〔テレビ〕〔ケーブル〕〔DVD〕とも
- ⑯ **「テレビ」モードで、ビエラリンクメニューを表示します。**
- パナソニックの対応機器では、ビエラリンクの操作ができます。
- 〔ケーブル〕〔DVD〕モードで、再生ナビ／ディスクメニューを表示します。
- ⑰ **チャンネルを順送りで選びます。**  
( 16、18、20ページ)  
〔テレビ〕〔ケーブル〕〔DVD〕とも

# 「テレビ」のメーカー設定をする

本機はメーカー設定をすると、各メーカーのテレビの操作ができます。

**準備:** メーカー設定をロックしているときは、解除してください。(☞ 28ページ)

右記の「テレビ」のメーカー設定表でご使用のテレビのメーカーをご確認の上、ボタン3個を使用して設定します。

(例: ご使用のテレビがパナソニックのモデル **1 1** を設定する場合)

1番目のボタン

2、3番目のボタン

## 1 テレビ 押したまま、**1** 押して離し、**1** 押して離す

- **テレビ** を押すと **テレビ** が点灯します。2番目のボタンを押すと設定ランプが点灯し、3番目のボタンを押して離すと、設定ランプと **テレビ** が数回点滅して設定されます。
- 設定後、テレビの電源「入」または「切」信号が自動的に送信されます。

## 2 本機でテレビの操作をして、確認する

(☞ 16～17ページ「テレビを操作する」)

### ■ 操作しても動作しないときは

右記、「テレビ」のメーカー設定表の別モデルの設定をしてください。

上記手順1と同様に別モデルのボタンを設定する

設定ランプ



### お知らせ

- 設定ランプが点滅中は、ボタンを押しても受け付けられません。
- 最後に設定したメーカー設定が記憶されます。
- 設定しても、一部の機能が操作できないモデルや全てを操作できないモデルがあります。各メーカーの適用できるモデルは「テレビの適用メーカー」(☞ 29ページ)でご確認ください。
- お買い上げ時は、**テレビ 1 1** (パナソニックのモデル) が設定されています。

## ■「テレビ」のメーカー設定表

メーカー	1番目のボタン ↓[初期設定]	テレビ										
		2、3番目のボタン										
パナソニック	テレビ 押したまま	11	12	13	14	15	16	17	--	--	--	--
三洋電機	テレビ 押したまま	21	22	23	24	25	26	--	--	--	--	--
シャープ	テレビ 押したまま	31	32	33	34	35	--	--	--	--	--	--
ソニー	テレビ 押したまま	51	52	53	54	55	56	57	--	--	--	--
東芝	テレビ 押したまま	61	62	63	64	65	--	--	--	--	--	--
パイオニア	テレビ 押したまま	81	82	83	84	--	--	--	--	--	--	--
日立製作所	テレビ 押したまま	91	92	93	94	95	96	97	98	99	10	11
船井電機	テレビ 押したまま	101	102	103	104	--	--	--	--	--	--	--
日本ビクター	テレビ 押したまま	111	112	--	--	--	--	--	--	--	--	--
三菱電機	テレビ 押したまま	121	122	123	124	--	--	--	--	--	--	--

- パナソニック **1 1** は、「ビエラリンク」「番組表」「メニュー」対応モデルです。
- パナソニック **1 2** 以前のモデルは、「ビエラリンク」ボタンで操作一覧メニューに対応しています。

# 「ケーブル」テレビ用機器のメーカー設定をする

本機はメーカー設定をすると、各メーカーのケーブルテレビ用機器の操作ができます。

**準備：**メーカー設定をロックしているときは、解除してください。(☞ 28ページ)

右記の「ケーブル」のメーカー設定表でご使用機器のメーカーをご確認の上、ボタン3個を使用して設定します。

(例：ご使用の機器が(デジタル)STB(セットトップボックス)でパナソニックのモデル **1** **2** を設定する場合)

## 1番目のボタン

## 2、3番目のボタン

### 1 ケーブル 押したまま、**1** 押して離し、**2** 押して離す

- **ケーブル** を押すと **ケーブル** が点灯します。2番目のボタンを押すと設定ランプが点灯し、3番目のボタンを押して離すと、設定ランプと **ケーブル** が数回点滅して設定されます。
- 設定後、機器の電源「入」または「切」信号が自動的に送信されます。

### 2 本機でケーブルテレビ用機器の操作をして、確認する

(☞ 18～19ページ「ケーブルテレビ用機器を操作する」)

### ■ 操作しても動作しないときは

右記、「ケーブル」のメーカー設定表の別モデルの設定をしてください。

上記手順1と同様に別モデルのボタンを設定する

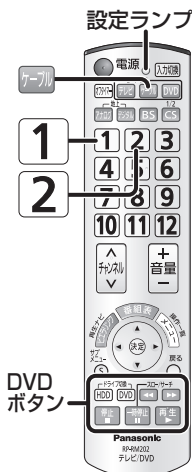

### お知らせ

- 設定ランプが点滅中は、ボタンを押しても受け付けられません。
- 最後に設定したメーカー設定が記憶されます。
- 設定しても、一部の機能が操作できないモデルや全てを操作できないモデルがあります。
- お買い上げ時は、**ケーブル** **1** **1** (パナソニックのモデル) で、**電源** **ケーブル** **チャンネル** (非動作) が設定されています。動作ができる設定にすることができます。(☞ 23ページ)

## ■「ケーブル」のメーカー設定表

メーカー	1番目のボタン ケーブル 押したまま	ケーブルテレビ用 (デジタル) STB (セットトップボックス) (最新モデル) ← → (旧モデル)					ケーブルテレビ用 (アナログ) ホームターミナル (最新モデル) ← → (旧モデル)		
		← [初期設定]		2、3番目のボタン					
パナソニック	ケーブル 押したまま	<b>1 1</b>	<b>1 2</b>	<b>1 3</b>	<b>1 4</b>	<b>1 5</b>	<b>1 6</b>	<b>1 7</b>	--
富士通ゼネラル	ケーブル 押したまま	--	--	--	--	--	<b>4 1</b>	<b>4 2</b>	--
マスプロ電気	ケーブル 押したまま	<b>4 3</b>	<b>4 4</b>	<b>4 5</b>	--	--	<b>4 6</b>	--	--
東芝	ケーブル 押したまま	--	--	--	--	--	<b>6 1</b>	<b>6 2</b>	--
日本電気	ケーブル 押したまま	<b>7 1</b>	--	--	--	--	<b>7 2</b>	--	--
パイオニア	ケーブル 押したまま	<b>8 1</b>	<b>8 2</b>	<b>8 3</b>	--	--	<b>8 4</b>	--	--
日立製作所	ケーブル 押したまま	<b>9 1</b>	--	--	--	--	--	--	--
住友電気	ケーブル 押したまま	--	--	--	--	--	<b>1</b>	<b>2</b>	<b>3</b>
サイエティフィック・アトランタ	ケーブル 押したまま	<b>1</b>	--	--	--	--	<b>2</b>	--	--
シンクレイヤ (旧社名: 愛知電子)	ケーブル 押したまま	--	--	--	--	--	<b>3</b>	--	--
ブロードネット マックス	ケーブル 押したまま	--	--	--	--	--	<b>4</b>	--	--

- パナソニック **1 1** ~ **1 5** は、「再生ナビ」「番組表」「操作一覧」対応モデルです。
- パナソニック **1 1** および **1 3** は、HDDなしのモデルです。  
**1 1** モデル: TZ-DCH1820/TZ-DCH1520/TZ-DCH1100C/TZ-DCH820/  
TZ-DCH520/TZ-DCH300/TZ-DCH250/TZ-DCH100など  
**1 3** モデル: TZ-DCH1800/TZ-DCH1000/TZ-DCH800/TZ-DCH505/TZ-DCH500など
- パナソニック **1 2** および **1 4** は、HDD付きモデルです。  
DVDボタンの操作でケーブルテレビ用機器の操作ができます。  
**1 2** モデル: TZ-DCH3810/TZ-DCH3800/TZ-DCH3000/TZ-DCH2810/TZ-DCH2800/TZ-DCH2000など

# 「DVD」のメーカー設定をする

本機はメーカー設定をすると、各メーカーのDVDの操作ができます。

**準備：**メーカー設定をロックしているときは、解除してください。(☞ 28ページ)

右記の「DVD」のメーカー設定表でご使用のDVDのメーカーをご確認の上、ボタン3個を使用して設定します。

(例：ご使用のDVDがパナソニックのモデル **1** **2** を設定する場合)

1番目のボタン

2、3番目のボタン

## 1 DVD 押したまま、**1** 押して離し、**2** 押して離す

- **DVD** を押すと **DVD** が点灯します。2番目のボタンを押すと設定ランプが点灯し、3番目のボタンを押して離すと、設定ランプと **DVD** が数回点滅して設定されます。
- 設定後、DVDの電源「入」または「切」信号が自動的に送信されます。

## 2 本機でDVDの操作をして、確認する

(☞ 20～21ページ「DVDを操作する」)

### ■ 操作しても動作しないときは

右記、「DVD」のメーカー設定表の別モデルの設定をしてください。

上記手順1と同様に別モデルのボタンを設定する

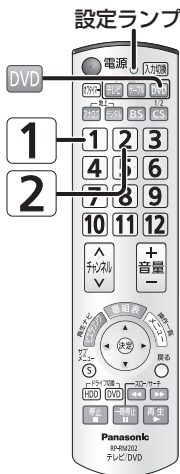

### お知らせ

- 設定ランプが点滅中は、ボタンを押しても受け付けられません。
- 最後に設定したメーカー設定が記憶されます。
- 設定しても、一部の機能が操作できないモデルや全てを操作できないモデルがあります。
- お買い上げ時は、**DVD** **1** **1** (パナソニックのモデル) が設定されています。

## ■「DVD」のメーカー設定表



		← (最新モデル) ← BD/DVDレコーダー/プレーヤー → (旧モデル) →											
メーカー	1番目のボタン	2、3番目のボタン											
初期設定													
パナソニック	DVD 押したまま	11	12	13	14	15	16	17	18	19	110	111	112
	(リモコンモード※)	A1	B1	A2	A3	B2	B3	C1	C2	C3	--	--	--
シャープ	DVD 押したまま	31	32	33	34	35	36	37	38	39	310	--	--
ソニー	DVD 押したまま	51	52	53	54	55	56	57	58	59	--	--	--
東芝	DVD 押したまま	61	62	63	64	65	66	--	--	--	--	--	--
パイオニア	DVD 押したまま	81	82	83	84	85	86	--	--	--	--	--	--
日立製作所	DVD 押したまま	91	92	93	94	95	96	97	98	99	910	--	--
船井電機	DVD 押したまま	101	102	--	--	--	--	--	--	--	--	--	--
日本ビクター	DVD 押したまま	111	112	113	114	115	116	117	118	119	1110	1111	--
三菱電機	DVD 押したまま	121	122	123	124	125	126	127	128	--	--	--	--

- パナソニック 11～19 は、「再生ナビ」「番組表」「操作一覧」対応モデルです。
- パナソニックモデルのドライブ選択  
 11, 13, 14 モデル HDD : HDD, DVD : DVD  
 12, 15, 16 モデル HDD : HDD, DVD : DVD/SD切換  
 (ご使用のDVDの付属リモコンに、DVD/SDまたはBD/SDボタンのあるモデルです。)  
 17～110 モデル HDD : HDD, DVD : ドライブ切換
- 本機は、リモコンモードの1～3に対応しています。  
 ※パナソニックモデルのリモコンモード：A1～A3/B1～B3/C1～C3

# テレビを操作する

準備：ご使用のテレビのメーカー設定をする。  
( 10～11ページ)

## 1 押して「テレビ」モードにする

- パナソニックのモデル **① ①** などは、 と前回選んだ放送切換ボタンが点滅します。
- テレビ画面は  を押しても切り換わりません。
- 「テレビ」モードのときは、手順**2**から行います。

## 2 電源 押してテレビの電源を入れる

-  が点滅します。





## 3 直接放送選択方式のモデルは放送切換ボタンを押して放送を選ぶ

前回選んだチャンネル画面に変わります。

- パナソニックのモデル **① ①** などは、押した放送切換ボタンと  が点滅します。
- 直接放送選択方式でない1つのボタンで放送切り換えするモデルは放送切換ボタンを押しても画面は変わりません。
- 同じ放送のときは、手順**4**から行います。

## 4 数字ボタンを押してチャンネルを選ぶ

選んだチャンネル画面に変わります。

- パナソニックのモデル **① ①** などは、数字ボタンを押すと選んだ放送を示す放送切換ボタンと  が点滅します。
- 数字ボタンでチャンネル選択ができない場合は  または  を押して選んでください。
- 13チャンネル以上は  または  を押して選んでください。

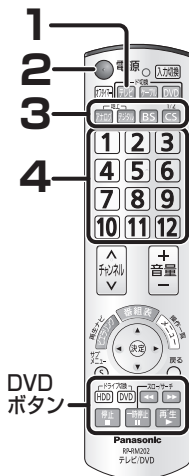



## ■ パナソニックのモデル ① ① では

### 手順2の後で

- ビエラリンクメニューを表示するときは、再生ナビ **リエラリンク** 押す
- 番組表を表示するときは、**番組表** 押す
- メニュー画面を表示するときは、操作一覧 **メニュー** 押す  
(押すと **テレビ** が点滅します。)

## ■ ご使用のDVDを再生するには

### 手順2の後でDVDボタンを操作する

- DVDボタンを押すと、**DVD** が点滅します。
- DVDのドライブを選択するには、**HDD** または **DVD** を押します。
- パナソニックのテレビ、DVDでリエラリンク (HDMI) 対応接続・設定しているときは、自動的にDVD画面に切り換わります。
- パナソニックのリエラリンク (HDMI) 対応以外のモデルは、**入力切換** を押して、DVDの画面に切り換えてください。

### お知らせ

- パナソニック ① ② 以前のモデルは、再生ナビ **リエラリンク** を押すと操作一覧メニューに対応していますが操作一覧メニューのないモデルもあります。
- パナソニックのモデル ① ① などの場合は、数字ボタンに放送識別情報があるために数字ボタンを押すと、放送切換ボタンが点滅します。



# ケーブルテレビ用機器を操作する

- 準備：• ご使用のケーブルテレビ用機器のメーカー設定をする。  
( 12~13ページ) お買い上げ時は非動作設定がされています。  
• ご使用のテレビの電源を入れる。

## 1 入力切換 押してケーブルテレビ用機器の画面にする

-  が点滅します。
- ケーブルテレビ用機器を接続したテレビの外部入力を選びます。

## 2 ケーブル 押して「ケーブル」モードにする



-  が点滅します。
- テレビ画面は  を押しても切り換わりません。
- 「ケーブル」モードのときは、手順3から行います。

## 3 電源 押してケーブルテレビ用機器の電源を入れる

-  が点滅します。





## 4 ダイレクト放送選択方式のモデルは放送切換ボタンを押して放送を選ぶ

前回選んだチャンネル画面に変わります。

- パナソニックのモデル   などは、押した放送切換ボタンと  が点滅します。
- ダイレクト放送選択方式でない1つのボタンで放送切り換えするモデルは放送切換ボタンを押しても画面は変わりません。
- 同じ放送のときは、手順5から行います。

## 5 数字ボタンを押してチャンネルを選ぶ

選んだチャンネル画面に変わります。

-  が点滅します。
- 数字ボタンでチャンネル選択ができない場合は  または  を押して選んでください。
- 13チャンネル以上は  または  を押して選んでください。

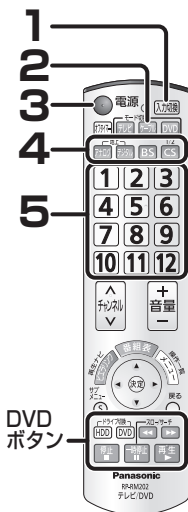

## ■ パナソニックのモデル ①① ~ ①⑤ では

### 手順3の後に

- 再生ナビ/ディスクメニューを表示するときは、再生ナビ/ピエラリンク **押す**
  - 番組表 (Gガイド) を表示するときは、番組表 **押す**
  - 操作一覧を表示するときは、操作一覧メニュー **押す**
- (対応できないモデルがあります。押すと **ケーブル** が点滅します。)

## ■ ご使用のDVDを再生するには

### 手順3の後にDVDボタンを操作する

- DVDボタンを押すと、**DVD** が点滅します。
- DVDのドライブを選択するには、**HDD** または **DVD** を押します。
- パナソニックのテレビ、DVD、ケーブルテレビ用機器でピエラリンク (HDMI) 対応接続・設定しているときは、自動的にDVD画面に切り換わります。
- パナソニックのピエラリンク (HDMI) 対応以外のモデルは、**入力切換** を押して、DVDの画面に切り換えてください。

### お知らせ

- パナソニックのモデル ①③ などの場合は、数字ボタンに放送識別情報があるために数字ボタンを押すと、放送切換ボタンが点滅します。
- 「ケーブル」のメーカー設定をパナソニックの ①② および ①④ で設定した機器はHDD付きモデルで、手順3の後にDVDボタンを押すとケーブルテレビ用機器の操作ができ、**ケーブル** が点滅します。ただし、**HDD** および **DVD** ドライブ切換ボタンを押しても動作しません。
- お買い上げ時、「ケーブル」モードは非動作設定がされています。動作ができる設定にする (☞ 23ページ) か、ケーブルテレビ用機器のメーカー設定 (☞ 12~13ページ) をしない限り、動作しません。

# DVDを操作する

- 準備：• ご使用のDVDのメーカー設定をする。(P. 14~15ページ)  
• ご使用のテレビの電源を入れる。

## 1 入力切替 押してDVDの画面にする

- **テレビ** が点滅します。
- DVDを接続したテレビの外部入力を選びます。

## 2 DVD 押して「DVD」モードにする

- **DVD** が点滅します。
- テレビ画面は **DVD** を押しても切り換わりません。
- 「DVD」モードのときは、手順3から行います。

## 3 電源 押してDVDの電源を入れる

- **DVD** が点滅します。

## 4 ダイレクト放送選択方式のモデルは放送切替ボタンを押して放送を選ぶ

前回選んだチャンネル画面に変わります。

- パナソニックのモデル **1 1** などは、押した放送切替ボタンと **DVD** が点滅します。
- ダイレクト放送選択方式でない1つのボタンで放送切り換えするモデルは放送切替ボタンを押しても画面は変わりません。
- 同じ放送のときは、手順5から行います。

## 5 数字ボタンを押してチャンネルを選ぶ

選んだチャンネル画面に変わります。

- **DVD** が点滅します。
- 数字ボタンでチャンネル選択ができない場合は **↑** または **↓** を押して選んでください。
- 13チャンネル以上は **↑** または **↓** を押して選んでください。

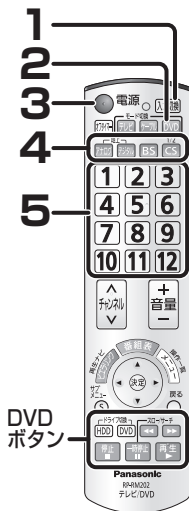

## ■ パナソニックのモデル 1 1 ~ 1 9 では

### 手順3の後で

- 再生ナビ/ディスクメニューを表示するときは、再生ナビ/ピエラリンク **押す**
  - 番組表（Gガイド）を表示するときは、番組表 **押す**
  - 操作一覧を表示するときは、操作一覧/メニュー **押す**
- （対応できないモデルがあります。押すと DVD が点滅します。）

## ■ DVDを再生するには

### 手順3の後でDVDボタンを操作する

- DVDボタンを押すと、DVD が点滅します。
- DVDのドライブを選択するには、HDD または DVD を押します。

パナソニックモデルの DVD 切替機能

1 1, 1 3, 1 4 モデル：DVD

1 2, 1 5, 1 6 モデル：DVD/SD切替

1 7 以前のモデル：ドライブ切替

# モード切換ボタンを非動作にする

「テレビ」「ケーブル」「DVD」モード切換ボタンは、最大で2つのモード切換ボタンを個別に非動作にする設定ができます。



- お買い上げ時は「テレビ」「DVD」モード切換ボタンは動作ができ、「ケーブル」モード切換ボタンは非動作にする設定がされています。
- 非動作に設定したモード切換ボタンは誤って押しても動作しません。
- 非動作に設定したモード切換ボタンは「テレビ」「ケーブル」「DVD」のメーカー設定をすると、メーカー設定したモードの非動作の設定は解除され動作ができるようになります。

下記のモード切換ボタンの非動作設定表より、対応するボタン3個を同時に押して設定します。

(例：「DVD」モード切換ボタンを非動作に設定する場合)

1番目のボタン	2番目のボタン	3番目のボタン
電源 押したまま	DVD 押したまま	チャンネル 押して離す

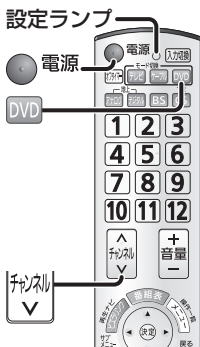

- 3番目のボタンを押して離すと、設定ランプが数回点滅して非動作設定されます。

## お知らせ

- 設定ランプが点滅中は、ボタンを押しても受け付けられません。

## ■ モード切換ボタンの非動作設定表

モード切換ボタン	1番目のボタン	2番目のボタン	3番目のボタン
「テレビ」	電源 押したまま	テレビ 押したまま	チャンネル 押して離す
「ケーブル」	電源 押したまま	ケーブル 押したまま	チャンネル 押して離す
「DVD」	電源 押したまま	DVD 押したまま	チャンネル 押して離す

[初期設定]

# モード切換ボタンを動作ができる設定にする

非動作に設定したモード切換ボタン（「テレビ」「ケーブル」「DVD」）は個別に動作させる設定ができます。

- お買い上げ時は、「ケーブル」モード切換ボタンは非動作にする設定がされています。動作ができる設定をすると、 **1 1**（パナソニックのモデル）の操作ができます。

下記のモード切換ボタンの動作設定表より、対応するボタン3個を同時に押して設定します。

（例：「DVD」モード切換ボタンを動作ができる設定にする場合）

1番目のボタン	2番目のボタン	3番目のボタン
電源 押したまま	DVD 押したまま	チャンネル 押して離す

- 3番目のボタンを押して離すと、設定ランプが数回点滅して動作させることができるようになります。

## お知らせ

- 設定ランプが点滅中は、ボタンを押しても受け付けられません。

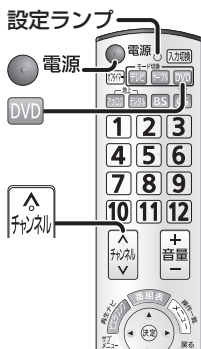

## ■ モード切換ボタンの動作設定表

モード切換ボタン	1番目のボタン	2番目のボタン	3番目のボタン	
「テレビ」	電源 押したまま	テレビ 押したまま	チャンネル 押して離す	[初期設定]
「ケーブル」	電源 押したまま	ケーブル 押したまま	チャンネル 押して離す	
「DVD」	電源 押したまま	DVD 押したまま	チャンネル 押して離す	[初期設定]

モード切換ボタンを非動作にする

モード切換ボタンを動作ができる設定にする

# 放送切換ボタン（4つ）を非動作にする

放送切換ボタン（地上「アナログ」地上「デジタル」「BS」「CS」）は個別に非動作にさせることができ、「テレビ」「ケーブル」「DVD」ごとに設定ができます。



- 非動作に設定した放送切換ボタンは誤って押しても動作しません。
- 非動作に設定した放送切換ボタンは「テレビ」「ケーブル」「DVD」のメーカー設定をすると、メーカー設定したモードの非動作の設定は解除され、放送選択ができます。

下記の放送切換ボタンの非動作設定表より、対応するボタン3個を同時に押して設定します。

（例：「テレビ」の地上「アナログ」放送切換ボタンを非動作に設定する場合）

## 1 テレビ 押して「テレビ」モードにする

- 「ケーブル」または「DVD」の放送切換ボタンを非動作設定する場合は、**ケーブル** または **DVD** を押してそのモードにします。

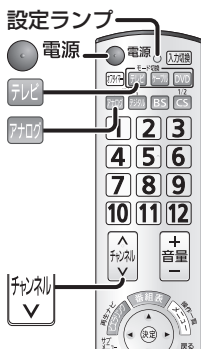

## 2 1番目のボタン 2番目のボタン 3番目のボタン

● 電源 押したまま **地上** 押したまま **チャンネル** 押して離す

- 3番目のボタンを押して離すと、設定ランプが数回点滅して非動作設定がされます。

### お知らせ

- 設定ランプが点滅中は、ボタンを押しても受け付けられません。

## ■ 放送切換ボタンの非動作設定表

放送切換ボタン	1番目のボタン	2番目のボタン	3番目のボタン
地上「アナログ」	● 電源 押したまま	<b>アナログ</b> 押したまま	<b>チャンネル</b> ↓ 押して離す
地上「デジタル」	● 電源 押したまま	<b>デジタル</b> 押したまま	<b>チャンネル</b> ↓ 押して離す
「BS」	● 電源 押したまま	<b>BS</b> 押したまま	<b>チャンネル</b> ↓ 押して離す
「CS」	● 電源 押したまま	<b>CS</b> 押したまま	<b>チャンネル</b> ↓ 押して離す



# 放送切換ボタンを動作ができる設定にする

非動作に設定した放送切換ボタン（地上「アナログ」地上「デジタル」「BS」「CS」）は個別に動作させることができ、「テレビ」「ケーブル」「DVD」ごとに設定ができます。



下記の放送切換ボタンの動作設定表より、対応するボタン3個を同時に押して設定します。

（例：「テレビ」の地上「アナログ」放送切換ボタンを動作ができる設定にする場合）

## 1 テレビ 押して「テレビ」モードにする

- 「ケーブル」または「DVD」の放送切換ボタンを動作ができる設定にする場合は、**ケーブル** または **DVD** を押してそのモードにします。

## 2 1番目のボタン 2番目のボタン 3番目のボタン 電源 押したまま アナログ 押したまま 押して離す

- 3番目のボタンを押して離すと、設定ランプが数回点滅して動作させることができるようになります。

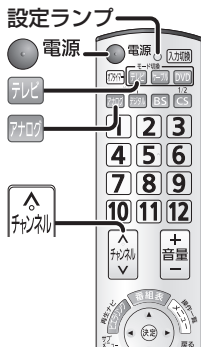

### お知らせ

- 設定ランプが点滅中は、ボタンを押しても受け付けられません。

## ■ 放送切換ボタンの動作設定表

放送切換ボタン	1番目のボタン	2番目のボタン	3番目のボタン
地上「アナログ」	電源 押したまま	アナログ 押したまま	チャンネル 押して離す
地上「デジタル」	電源 押したまま	デジタル 押したまま	チャンネル 押して離す
「BS」	電源 押したまま	BS 押したまま	チャンネル 押して離す
「CS」	電源 押したまま	CS 押したまま	チャンネル 押して離す

[初期設定]

放送切換ボタン（4つ）を非動作にする

放送切換ボタンを動作ができる設定にする

RC09236

# シフトモードで操作する

**停止** を押したまま、シフト機能に対応する2番目のボタンを押すと、シフトモードでの操作ができます。シフトモードは「テレビ」「ケーブル」「DVD」モードごとに操作ができます。

- DVDなどを再生中の場合、**停止** を押すと **DVD** が点灯し再生が停止します。

右記のシフトモードの操作表で、機能させるボタン2個を同時に押し、シフトモードにし、操作します。

(例：ご使用のテレビの放送切換を操作する場合)

## 1 **テレビ** 押して「テレビ」モードにする

- **テレビ** が点滅します。
- テレビ画面は **テレビ** を押しでも切り換わりません。

1番目のボタン

2番目のボタン

## 2 **停止** 押したまま、**テレビ** を押す

**テレビ** が一度点灯しシフトモード（放送切換）になります。

- 2番目のボタンを離して異なる機能に対応するボタンを押すと、その機能のシフトモードになります。
- **停止** を離すと、標準モードに戻ります。
- **停止** を押すと動作する機能の場合は、1番目と2番目のボタンの順序を逆に押し、シフトモードにしてください。

## 3 **停止** 押したまま、次の操作をする

- **テレビ** を続けて押すと、各放送の順次切り換え動作をします。押すたびに **テレビ** が一度点灯します。

(操作方法は、ご使用の機器の取扱説明書をご覧ください。)



### お知らせ

- チャンネル番号入力の場合のみ **停止** を離して、数字ボタンで3桁のチャンネル番号を入力してください。
- メーカー設定によっては、動作しない場合があります。

## ■シフトモードの操作表

(「テレビ」「ケーブル」「DVD」とも)

シフト機能	1番目のボタン	2番目のボタン
放送切換	押したまま	押す
チャンネル番号入力	押したまま	押す
ドライブ切換	押したまま	押す
青	押したまま	押す
赤	押したまま	押す
緑	押したまま	押す
黄	押したまま	押す

- ドライブ切換機能はDVDのドライブを切り換えます。
- パナソニック **①②** および **①④** で設定したケーブルテレビ用機器はドライブ切換機能は動作しません。

1番目のボタン

2番目のボタン

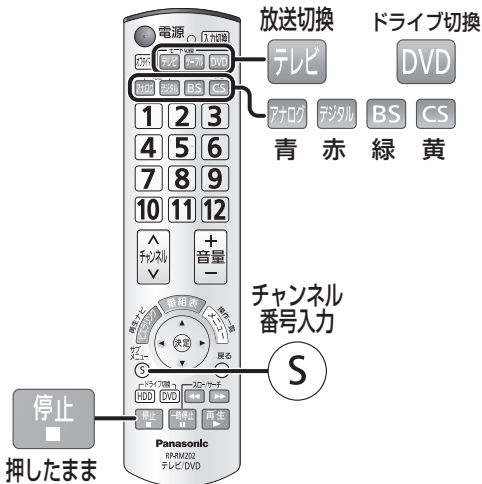



# メーカー設定をロックまたは解除する

メーカー設定は、誤って操作したときでも変わらないようにロックしたり、メーカー設定ができるように解除することができます。（「テレビ」「ケーブル」「DVD」とも）  
ボタン3個を同時に押して、設定します。

## ■ ロックする



メーカー設定が変わらないようにします。

1番目のボタン	2番目のボタン	3番目のボタン
 電源 押したまま	 入力切換 押したまま	 チャンネル ↑ 押す

- 3番目のボタンを押すと、設定ランプが数回点滅してメーカー設定がロックされます。

## ■ 解除する

メーカー設定を変更できるようにします。

1番目のボタン	2番目のボタン	3番目のボタン
 電源 押したまま	 入力切換 押したまま	 チャンネル ↓ 押す

- 3番目のボタンを押すと、設定ランプが数回点滅してロックが解除されメーカー設定ができるようになります。

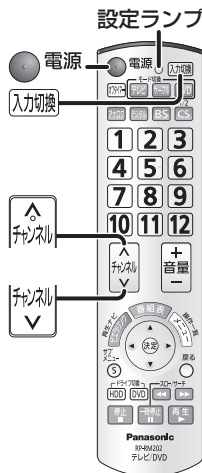

## お知らせ

- 設定ランプが点滅中は、ボタンを押しても受け付けられません。

# テレビの適用メーカー

メーカー名	テレビ（年製は目安です。）
パナソニック	'85年製～
三洋電機	'85年製～
シャープ	'87年製～
ソニー	 マーク付きモデル
東芝	'84年製～
パイオニア	'90年製～
日立製作所	'85年製～
船井電機	'90年製～
日本ビクター	'87年製～
三菱電機	'87年製～

- 赤外線リモコン付きのテレビに限ります。
- ビデオ付きテレビ、DVD付きテレビなどの複合機は、本機では操作できません。
- 上記の表に該当するテレビでも、一部の機能が操作できないモデルや、全てを操作できないモデルがあります。

## お手入れ

乾いた柔らかい布でふいてください。

- 汚れがひどいときは、水にひたした布をよく絞ってから汚れをふき取り、そのあと、乾いた布でふいてください。
- ベンジン、シンナー、アルコール、台所洗剤などの溶剤または化学ぞうきんは、外装ケースが変質したり、塗装がはげるおそれがありますので使用しないでください。

-このマークがある場合は-

### ヨーロッパ連合以外の国の廃棄処分に関する情報



このシンボルマークはEU域内でのみ有効です。  
製品を廃棄する場合には、最寄りの市町村窓口、または販売店で、正しい廃棄方法をお問い合わせください。

# 故障かな !?

修理を依頼される前に、この表で症状を確かめてください。  
 なお、これらの処置をしても直らない場合や、この表以外の症状は、お買い上げの販売店にご相談ください。ご相談時には、ご使用の機器名、メーカー名、品番をご連絡ください。

こんなときは	ここを確認してください	参照ページ
メーカー設定 ができない	メーカー設定が完了すると、設定ランプが数回点滅します。点滅していないときは乾電池が消耗しています。新しい乾電池と交換してください。	10~15
	メーカー設定がロックされていませんか？ 解除して、メーカー設定してください。	4
	メーカー設定時、3つのボタンを同時に押ししていませんか？ メーカー設定手順1の1番目のボタンを押したまま2番目のボタンを押して離し、3番目のボタンを押して離してください。	28
メーカー設定 したのに 「テレビ」 「ケーブル」 「DVD」 の操作が できない	「メーカー設定表」をご確認の上、別モデルの設定をしてみてください。	10~15
	メーカー設定が変わっていませんか？ もう一度メーカー設定をやり直してください。	10~15
	メーカー設定が変わらないようにロックできます。	28
	乾電池の交換時に、お買い上げ時の設定に戻っていませんか？ もう一度メーカー設定をやり直してください。	4
テレビに 近づかないと 動作しない	乾電池が消耗しています。 新しい乾電池と交換してください。	10~15
	乾電池が消耗しています。 新しい乾電池と交換してください。	4

こんなときは	ここを確認してください	参照 ページ
放送切換ボタンを押しても画面が変わらない	ダイレクト放送選択方式のモデルのみ放送が選択できます。	16, 18, 20
	放送切換ボタンが非動作設定されていませんか？ 動作ができる設定にしてください。	25
「ケーブル」「DVD」モード切換ボタンを押してもケーブルテレビ用機器やDVDの画面に変わらない	「入力切換」ボタンを押してケーブルテレビ用機器またはDVD画面にしましたか？	18, 20
	「ケーブル」「DVD」モード切換ボタンが非動作設定されていませんか？ 動作ができる設定にしてください。	23
シフトモードで操作したが画面が変わらない	「停止」ボタンを押したまま、次の操作をしていますか？ 「停止」ボタンを離すと標準モードに戻ります。	26~27
一部の機能が操作できない	「メーカー設定表」をご確認の上、別モデルで設定をし直すと操作できるようになることがあります。	10~15
	メーカー設定しても一部の機能が操作できないモデルや、全てを操作できないモデルがあります。	10, 12, 14
	「テレビの適用メーカー」表で本機が適用できるテレビのモデルをご確認ください。	29

故障かな!?

# 主な仕様

形 式	赤外線方式リモートコントローラー
使 用 電 源	DC 3 V (単3形乾電池2個)
対応メーカー	テレビ* <sup>1</sup> 10社 ケーブル* <sup>2</sup> 11社 DVD* <sup>3</sup> 9社
動 作 距 離	約 7 m (受光部正面方向) (当社製テレビの場合)
電池持続時間	約1年 (使用頻度により変わります)
外 形 寸 法	幅56 mm × 長さ230 mm × 厚さ30 mm
質 量	約 168 g (乾電池を含む) 約 133 g (乾電池を除く)

注) ※1 テレビはデジタル放送対応、アナログ放送のみ対応モデルを含めて、10社に対応しています。

※2 ケーブルは (デジタル) STB (セットトップボックス) 6社、(アナログ) ホームターミナル10社の計11社に対応しています。

パナソニックのHDD付きSTBにも対応しています。

※3 DVDはBDレコーダー、DVDレコーダー/プレーヤーの9社に対応しています。

• この仕様は、性能向上のため変更することがあります。



人への危害、財産の損害を防止するため、必ずお守りいただくことを説明しています。

■誤った使い方をしたときに生じる危害や損害の程度を区分して、説明しています。



## 警告

「死亡や重傷を負うおそれがある内容」です。



## 注意

「傷害を負うことや、財産の損害が発生するおそれがある内容」です。

■お守りいただく内容を次の図記号で説明しています。

(次は図記号の例です)



してはいけない内容です。



実行しなければならない内容です。



## 警告

分解、改造をしない



機器が故障したり、金属物が入ると、やけどや火災の原因になります。

分解禁止

・内部の点検や修理は、販売店にご依頼ください。

使い切った電池は、すぐに機器から取り出す



そのまま機器の中に放置すると、電池の液もれや、発熱・破裂の原因になります。

水などの液体をかけたり、ぬらしたりしない



本機の内部に入ると、ショートや発熱の原因になります。

 **警告**

電池は誤った使いかたをしない



- 乾電池は充電しない
- 加熱・分解したり、水などの液体や火の中へ入れたりしない
- ⊕と⊖を針金などで接続しない
- 金属製のネックレスやヘアピンなどといっしょに保管しない
- ⊕と⊖を逆に入れない
- 新・旧電池や違う種類の電池をいっしょに使わない
- 被覆のはがれた電池は使わない

取り扱いを誤ると、液もれ・発熱・発火・破裂などを起こし、火災や周囲汚損の原因になります。

- 電池には安全のために被覆をかぶせています。これをはがすとショートの原因になりますので、絶対にはがさないでください。

電池の液がもれたときは、素手で液をさわらず、以下の処置をする



- 液が目に入ったときは、失明の恐れがあります。目をこすらずに、すぐにきれいな水で洗ったあと、医師にご相談ください。
- 液が身体や衣服に付いたときは、皮膚の炎症やけがの原因になるので、きれいな水で十分に洗い流したあと、医師にご相談ください。

 **注意**

長期間使わないときは、本機から電池を取り出す



液もれ・発熱・発火・破裂などを起こし、火災や周囲汚損の原因になることがあります。

異常に温度が高くなるところに置かない



機器表面や部品が劣化するほか、火災の原因になることがあります。

- 夏の閉め切った自動車内や、直射日光の当たるところ、ストーブの近くでは特にご注意ください。

# 保証とアフターサービス よくお読みください

使いかた・お手入れ・修理などは ▼お買い上げの際に記入されると便利です

■まず、お買い求め先へ  
ご相談ください

販売店名

電話 (        )        -  
お買い上げ日        年        月        日

修理を依頼されるときは  
「故障かな!?(30～31ページ)  
でご確認のあと、直らない  
ときは、お買い上げ日と右  
の内容をご連絡ください。

●製品名	リモートコントローラー
●品番	RP-RM202
●故障の状況	できるだけ具体的に

- 保証期間中は、保証書の規定に従ってお買い上げの販売店が修理させていただきますので、おそれ入りますが、製品に保証書を添えてご持参ください。  
保証期間：お買い上げ日から本体 1 年間
- 保証期間終了後は、診断をして修理できる場合はご要望により修理させていただきます。

※修理料金は次の内容で構成されています。

**技術料** 診断・修理・調整・点検などの費用

**部品代** 部品および補助材料代

**出張料** 技術者を派遣する費用

※補修用性能部品の保有期間 6年

当社は、このリモートコントローラーの補修用性能部品（製品の機能を維持するための部品）を、製造打ち切り後 6 年保有しています。

## 【ご相談窓口におけるお客様の個人情報のお取り扱いについて】

パナソニック株式会社およびグループ関係会社は、お客様の個人情報をご相談対応や修理対応などに利用させていただき、ご相談内容は録音させていただきます。また、折り返し電話をさせていただくためのために発信番号を通知いただいております。なお、個人情報を適切に管理し、修理業務等を委託する場合や正当な理由がある場合を除き、第三者に開示・提供いたしません。個人情報に関するお問い合わせは、ご相談いただきました窓口にご連絡ください。

安全上の注意

保証とアフターサービス

RCOT9236

35

■ 転居や贈答品などでお困りの場合は、次の窓口にご相談ください  
ご使用の回線（IP電話やひかり電話など）によっては、回線の混雑時に数分で切れる場合があります。

● 使いかた・お手入れなどのご相談は…

パナソニック 総合お客様サポートサイト

<http://www.panasonic.com/jp/support/>

パナソニック お客様ご相談センター 365日  
受付9時～20時

電話 フリー  
ダイヤル  **0120-878-365**  
パナは 365日  
※携帯電話・PHSからもご利用になれます。

● 修理に関するご相談は…

パナソニック 修理サービスサイト

<http://club.panasonic.jp/repair/>

インターネットでのご依頼も可能です。

パナソニック 修理ご相談窓口

電話 フリー  
ダイヤル  **0120-878-554**  
パナは イイヨ  
※携帯電話・PHSからもご利用になれます。

- 上記電話番号がご利用いただけない場合は、各地域の「修理ご相談窓口」におかけください。

- 有料で宅配便による引取・配送サービスも承っております。

## ■各地域の修理ご相談窓口

※電話番号をよくお確かめの上、おかけください。

- 地区・時間帯によって、集中修理ご相談窓口へ転送させていただく場合がございます。

北海道 地区	札幌	☎(011)894-1255	札幌市厚別区厚別南2丁目17-7
	旭川	☎(0166)22-3015	旭川市2条通16丁目1166
	帯広	☎(0155)33-8478	帯広市西20条北2丁目23-3
	函館	☎(0138)48-6630	函館市西桔梗町589-241
東北地区	青森	☎(0172)62-0880	青森市浪岡大字浪岡字稲村262-1
	秋田	☎(018)868-7008	秋田市外旭川字小谷地3-1
	岩手	☎(019)645-6130	盛岡市厨川5丁目1-43
	宮城	☎(022)387-1117	仙台市宮城野区扇町7-4-18
	山形	☎(023)641-8100	山形市平清水1丁目1-75
	福島	☎(024)991-9308	郡山市備前館2丁目5
	栃木	☎(028)689-2555	宇都宮市上戸祭3丁目3-19
首都圏 地区	群馬	☎(027)254-2075	前橋市箱田町325-1
	茨城	☎(029)864-8756	つくば市筑穂3丁目15-3
	埼玉	☎(048)728-8960	熊谷市宮町1丁目29番
	千葉	☎(043)208-6034	千葉市中央区末広5丁目9-5
	東京	☎(03)5477-9700	東京都杉並区本天沼3丁目43-16
	山梨	☎(055)222-5822	中央市山之神流通団地1-5-1
	神奈川	☎(045)847-9720	横浜市戸塚区品濃町561-4
	新潟	☎(025)286-0180	新潟市東区東明1丁目8-14
中部地区	石川	☎(076)280-6608	金沢市玉鉾2丁目266番地
	富山	☎(076)424-2549	富山市根塚町1丁目1-4
	福井	☎(0776)21-0622	福井市問屋町2丁目14
	長野	☎(0263)86-9209	松本市寿北7丁目3-11
	静岡	☎(054)287-9000	静岡市駿河区高松2丁目24-24
	愛知	☎(052)819-0225	名古屋市瑞穂区塩入町8-10
	岐阜	☎(058)278-6720	岐阜市中鶯4丁目42
三重	☎(059)254-5520	津市久居野村町字山神421	

近畿地区	滋賀	☎ (077)582-5021	栗東市小柿9丁目4-10
	京都	☎ (075)646-2123	京都市南区上烏羽中河原3番地
	大阪	☎ (06)7730-8888	門真市松生町1-15
	奈良	☎ (0743)59-2770	大和郡山市筒井町800番地
	和歌山	☎ (073)475-2984	和歌山市栗栖373-4
中国地区	兵庫	☎ (078)796-3140	神戸市須磨区弥栄台3丁目13-4
	鳥取	☎ (0857)26-9695	鳥取市安長295-1
	松江	☎ (0852)23-1128	松江市平成町182番地14
	出雲	☎ (0853)21-3133	出雲市渡橋町416
	浜田	☎ (0855)22-6629	浜田市下府町327-93
	岡山	☎ (086)242-6236	岡山市北区野田3丁目20-14
	広島	☎ (082)295-5011	広島市西区南観音1丁目13-5
	山口	☎ (083)973-2720	山口市小郡下郷220-1
四国地区	香川	☎ (087)874-3110	高松市国分寺町国分359番地3
	徳島	☎ (088)624-0253	徳島市沖浜2丁目36
	高知	☎ (088)834-3142	高知市仲田町2-16
	愛媛	☎ (089)905-7544	愛媛県伊予郡砥部町八倉75-1
九州地区	福岡	☎ (092)593-8002	春日市春日公園3丁目48
	佐賀	☎ (0952)26-9151	佐賀市鍋島町大字八戸字上深町3044
	長崎	☎ (095)830-1658	長崎市東町1919-1
	大分	☎ (097)556-3815	大分市萩原4丁目8-35
	宮崎	☎ (0985)63-1213	宮崎市本郷北方字草葉2099-2
	熊本	☎ (096)367-6067	熊本市東区健軍本町12-3
沖縄地区	鹿児島	☎ (099)246-7050	鹿児島市上谷口町3128-3
	沖縄	☎ (098)877-1207	浦添市城間4丁目23-11

所在地、電話番号は変更になることがありますので、あらかじめご了承ください。  
最新の「各地域の修理ご相談窓口」はホームページをご活用ください。

<http://panasonic.co.jp/cs/service/area.html>

0514

## ＜無料修理規定＞

- 取扱説明書、本体貼付ラベル等の注意書に従った使用状態で保証期間内に故障した場合には、無料修理をさせていただきます。
  - (イ) 無料修理をご依頼になる場合には、商品に取扱説明書から切り離れた本書を添えていただきお買い上げの販売店にお申しつけください。
  - (ロ) お買い上げの販売店に無料修理をご依頼にならない場合には、お近くの修理ご相談窓口にご連絡ください。
- ご転居の場合の修理ご相談先等は、お買い上げの販売店またはお近くの修理ご相談窓口にご相談ください。
- ご贈答品等で本保証書に記入の販売店で無料修理をお受けになれない場合には、お近くの修理ご相談窓口へご連絡ください。
- 保証期間内でも次の場合には原則として有料にさせていただきます。
  - (イ) 使用上の誤り及び不当な修理や改造による故障及び損傷
  - (ロ) お買い上げ後の取付場所の移設、輸送、落下などによる故障及び損傷
  - (ハ) 火災、地震、水害、落雷、その他天災地変及び公害、塩害、ガス害(硫化ガスなど)、異常電圧、指定外の使用電源(電圧、周波数)などによる故障及び損傷
  - (ニ) 車両、船舶等に搭載された場合に生ずる故障及び損傷
  - (ホ) 電池や、消耗または摩耗した部品交換の場合
  - (ヘ) 一般家庭用以外(例えば業務用など)に使用された場合の故障及び損傷
  - (ト) 本書のご添付がない場合
  - (チ) 本書にお買い上げ年月日、お客様名、販売店名の記入のない場合、あるいは字句を書き替えられた場合
  - (リ) 持込修理の対象商品を直接修理窓口へ送付した場合の送料等はお客様の負担となります。また、出張修理等を行った場合には、出張料はお客様の負担となります。
- 本書は日本国内においてのみ有効です。
- 本書は再発行いたしませんので大切に保管してください。
- お近くのご相談窓口は取扱説明書の保証とアフターサービス欄をご参照ください。

### 修理メモ

- ※お客様にご記入いただいた個人情報(保証書控)は、保証期間内の無料修理対応及びその後の安全点検活動のために利用させていただく場合がございますのでご了承ください。
- ※この保証書は、本書に明示した期間、条件のもとにおいて無料修理をお約束するものです。従ってこの保証書によって、保証書を発行している者(保証責任者)、及びそれ以外の事業者に対するお客様の法律上の権利を制限するものではありませんので、保証期間経過後の修理についてご不明の場合は、お買い上げの販売店またはお近くの修理ご相談窓口にお問い合わせください。
- ※保証期間経過後の修理や補修用性能部品の保有期間については取扱説明書の「保証とアフターサービス」をご覧ください。
- ※ This warranty is valid only in Japan.

# Panasonic

持込修理

## リモートコントローラー保証書

本書はお買い上げの日から下記期間中故障が発生した場合には本書裏面記載内容で無料修理を行うことをお約束するものです。ご記入いただきました個人情報の利用目的は本書裏面に記載しております。お客様の個人情報に関するお問い合わせは、お買い上げの販売店にご連絡ください。詳細は裏面をご参照ください。

品番	RP-RM202
保証期間	お買い上げ日から <b>本体 1年間</b>
※ お買い上げ日	年 月 日
※ お客様	ご住所 お名前 様 電話 ( ) -
※ 販売店	住所・販売店名 電話 ( ) -

パナソニック株式会社 ホームエンターテインメント事業部

〒571-8504 大阪府門真市松生町1番15号 TEL (06) 6908-1551

ご販売店様へ ※印欄は必ず記入してお渡しく下さい。

切り取り線