

# National

## 取扱説明書

アルカリイオン整水器 家庭用

品番 **TK7408**

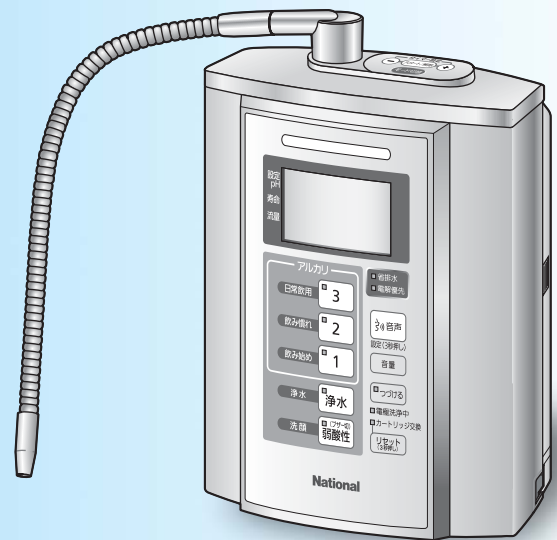

はじめに

取り付けと準備

ご使用前の

使う

こんなときは

困ったとき

このアルカリイオン整水器の

交換用カートリッジは  
品番：TK7415C1 です

●交換方法は ➡ 42ページ

このたびは、ナショナル製品をお買い上げいただき、まことにありがとうございます。

- 取扱説明書をよくお読みのうえ、正しく安全にお使いください。
- ご使用前に「安全上のご注意」(4～6ページ)を必ずお読みください。
- 保証書は「お買い上げ日・販売店名」などの記入を確かめ、取扱説明書とともに大切に保管してください。
- 正しい取り付け、および正しく使用されなかった場合の製品の故障および事故について、当社は責任を負いませんので、あらかじめご了承ください。

保証書別添付

# アルカリイオン整水器 なら 濁りやにおいを取り、おいしい水になります。

- 電気分解により、アルカリイオン水、弱酸性水を生成します。
- においや微細な濁りなどを除去し、おいしい水をつくります。
- 除去できる物質は、下記のJIS指定13品目です。

- |              |                   |              |
|--------------|-------------------|--------------|
| ●遊離残留塩素      | ●濁り               |              |
| ●総トリハロメタン    | ●クロロホルム           | ●ブromジクロロメタン |
| ●ジブromクロロメタン | ●ブromホルム          | ●テトラクロロエチレン  |
| ●トリクロロエチレン   | ●1, 1, 1-トリクロロエタン |              |
| ●CAT (農薬)    | ●2-MIB (カビ臭)      | ●溶解性鉛        |

## ■アルカリイオン水の使用目的、効能・効果について

本器は医療用物質生成器として認証を受けており、使用目的、効能・効果は…

- 胃腸症状の改善です。

胃腸症状の改善とは：胃もたれや胃の不快感をやわらげます。  
胃腸の動きを助け、お通じを良好にします。

※ 腎疾患(腎不全やカリウム排泄障害)の方は、アルカリイオン水を  
飲用しないでください。

### 本書では…

「アルカリイオン水」・「弱酸性水」の用語を使用しています。  
これは JIS T 2004(家庭用電解水生成器)で示される「アルカリ性電解水」・  
「酸性電解水」のことです。

# もくじ

はじめに

安全上のご注意	4
付属品	7
各部のなまえと ご使用までの手順	8

取り付けと準備

水栓を確認する	9
● 取り付けできる水栓	9
● 取り付けできない水栓	10
● 分岐水栓を使った 取り付けについて	11
水切替レバーを取り付ける	12
本体を設置する	14
● 設置後の確認	18
pH(水素イオン濃度)を測定する	20

ご使用の前に

ご使用上のお願い	22
ご使用の前に	23
● 上手にお使いいただくために	23
● 使用中の液晶表示について	24
● 音声ガイドについて	24
操作パネルのなまえとはたらき	25

使う

使いかた	26
● アルカリ・弱酸性・浄水を使う	26
● 原水(水道水)を使う	31
● 音声ガイドの設定を変える	32
● 音量を変える	33
● タイマー(キッチンタイマー) を使う	34
電極自動洗浄について	35
カルシウムを添加する	36

こんなときには

停電・断水したときには	37
お手入れ	38
カートリッジを交換する前に	40
カートリッジを交換する	42
本体を移設するときには	44

困ったとき

このような表示が出たときには	45
故障かな?と 思ったときには	47
保証とアフターサービス	52
Q&A (ご質問にお答えします。)	53
仕様	58
別売品	60
さくいん	62

はじめに

取り付けと準備

ご使用の前に

使う

こんなときには

困ったとき

# 安全上のご注意

必ずお守りください

お使いになる人や他の人への危害、財産への損害を未然に防止するため、必ずお守りいただくことを、次のように説明しています。

■表示内容を無視して誤った使い方をしたときに生じる危害や損害の程度を、次の表示で区分し、説明しています。

■お守りいただく内容の種類を、次の絵表示で区分し、説明しています。  
(下記は絵表示の一例です。)



**警告**

この表示の欄は、「死亡または重傷などを負う可能性が想定される」内容です。



**注意**

この表示の欄は、「傷害を負う可能性または物的損害のみが発生する可能性が想定される」内容です。



このような絵表示は、してはいけない「禁止」内容です。



この絵表示は、必ず実行していただく「強制」内容です。



**警告**

■ 分解したり、修理・改造しない



分解禁止

火災・感電の原因になります。

- 修理は販売店にご相談ください。

■ 電源プラグのほこりなどは、定期的に取り除く



必ず守る

プラグにほこりなどがたまると、湿気などで絶縁不良となり、火災の原因になります。

- 電源プラグを抜き、乾いた布でふいてください。

■ 電源コード・電源プラグを破損するようなことはしない



禁止

- ステープル(訂)などで固定する
- 傷つける
- 加工する
- 無理に曲げる
- ねじる
- 引っ張る
- 熱器具に近づける
- 重いものを載せる
- 束ねる
- はさみ込む
- 踏みつける など

傷んだまま使用すると、感電・ショート・火災の原因になります。

- 電源プラグをコンセントから抜くときはコードを持たずプラグを持って抜いてください。
- コードやプラグの修理は販売店にご相談ください。

■ コンセントや配線器具の定格を超える使いかたや、交流100 V以外での使用はしない



禁止

たこ足配線などで定格を超えると、発熱による火災の原因になります。

■ めれた手で電源プラグの抜き差しをしない



ぬれ手禁止

感電の原因になります。

■ 飲用に合格した水(水道水など)以外には使用しない



禁止

殺菌能力がなく、除去できる物質(2ページ参照)以外の有害物質は除去できないため、飲むと体調を損なう原因になります。



## 警告

### ■ 電源プラグは、根元まで確実に差し込む



差し込みが不完全ですと、感電や発熱による火災の原因になります。

必ず守る

- 傷んだプラグ・ゆるんだコンセントは使用しないでください。

### ■ 本体を誤って水中に落としたときは、電源プラグをコンセントから抜き、引き上げる



感電の原因になります。

必ず守る

- 修理は販売店にご相談ください。



## 注意

### ■ 次の方はアルカリイオン水を飲む前に医師に相談する



- 医師の治療を受けている方
- 持病のある方、または身体の弱っている(異常を感じている)方
- 腎不全やカリウム排泄障害以外の腎疾患の方

必ず守る

体調を損なうことがあります。

### ■ アルカリイオン水を飲用して身体に異常を感じたとき、または飲用し続けても症状に改善が見られない場合は、使用を中止し、医師に相談する



体調を損なうことがあります。

必ず守る

### ■ 初めて飲む方は、「アルカリ1(飲み始め)」から少量(コップ1~2杯)ずつを2週間程度使用し、アルカリイオン水に慣れてから「アルカリ2(飲み慣れ)」、「アルカリ3(日常飲用)」を使用する



初めから強いアルカリを使用したり、多量に(コップ3杯以上)飲むと、体調を損なうことがあります。

必ず守る

### ■ 腎疾患(腎不全やカリウム排泄障害)の方はアルカリイオン水を飲用しない



体調を損なうことがあります。

禁止

### ■ 医薬品をアルカリイオン水で服用しない



体調を損なうことがあります。

禁止

### ■ pH10以上の水を直接飲まない



体調を損なうことがあります。

禁止

- 飲用にはpH9.5前後「アルカリ3(日常飲用)」をおすすめします。また、1日あたりの飲用量は、0.5リットルから1リットルを目安にしてください。

## ⚠ 注意

- 次の方は弱酸性水を使用する前に、医師に相談する



- 肌の弱い方
- アレルギー体質の方

必ず守る

体調を損なうことがあります。

- 弱酸性水を使用して、肌に異常を感じたときは、使用を中止し、医師に相談する



体調を損なうことがあります。

必ず守る

- 次のような水は飲まない



- 弱酸性水
- 排水ホースから出る水
- 水質シグナル点滅中に吐水口から出る水

禁止

体調を損なうことがあります。

- 本体側に60℃以上の熱水を通さない



やけどの原因になることがあります。

禁止

- アルカリイオン水や弱酸性水・浄水を魚などの飼育水に使用しない



環境が変わり、魚などが死ぬ原因になることがあります。

禁止

- アルカリに弱いアルミ製容器や、酸に弱い銅製容器などは使用しない



容器が変色したり、傷むことがあります。

禁止

- 指定のグリセロリン酸カルシウム製剤以外のものは入れない



体調を損なうことがあります。

禁止

- 使い始めは本体内部の溜まり水を流す



必ず守る

毎日の使い始めは	2日以上使用しないときは
約0.6リットル (約15~20秒間) 通水後に使用する	約8リットル (約3~4分間) 通水後に使用する

- 付属品または別売品(P-A5101)をお使いください。

体調を損なうことがあります。

- アルカリイオン水や浄水をくみ置きする場合は、清潔な密閉容器に入れて、常温で1日以内、冷蔵庫に保存して2日以内に使う







殺菌剤(カルキなど)が除去されているため、水が変質し、体調を損なうことがあります。

必ず守る

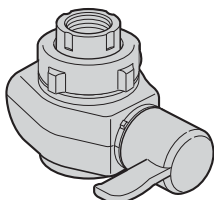
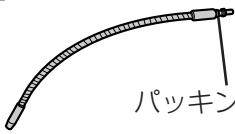
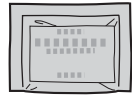
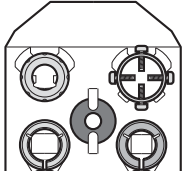

# 付属品

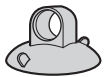
ご使用いただく前に次の付属品をお確かめください。  
万一不備な点がございましたら、お買い上げの販売店までお申し付けください。

水切替レバー取り付け用	本体取り付け用	消耗品
<p>水切替レバー</p> 	<p>吐水パイプ</p>  <p>パッキン付</p>	<p>グリセロリン酸カルシウム製剤 〔6g入×1袋〕 (36ページ参照)</p> 
<p>固定具セット</p> 	<p>吸盤・取付板(本体固定用)</p> 	<p>別売品 品番：P-A5101 〔6g入×12本〕 ※別売品は、付属品(上図) とは、包装が異なります。</p>
	<p>吸盤(排水ホース用)</p> 	<p>pH 試験液</p>  <p>別売品 品番：TK805003</p>
	<p>ホース固定バンド</p> 	<p><b>その他</b></p> <p>●カートリッジ品番ラベル (17ページ参照)</p>

安全上のご注意／付属品

## ⚠ 注意

付属品は乳幼児の手の届くところに置かない



禁止

誤って飲み込むおそれがあります。

- 万一、飲み込んだと思われるときは、すぐに医師にご相談ください。

## 🌿 お知らせ

- 転居や水栓の取り替えなどで固定具が必要になった場合は、単品でご購入いただけます。  
(61ページ参照)

# 各部のなまえとご使用までの手順

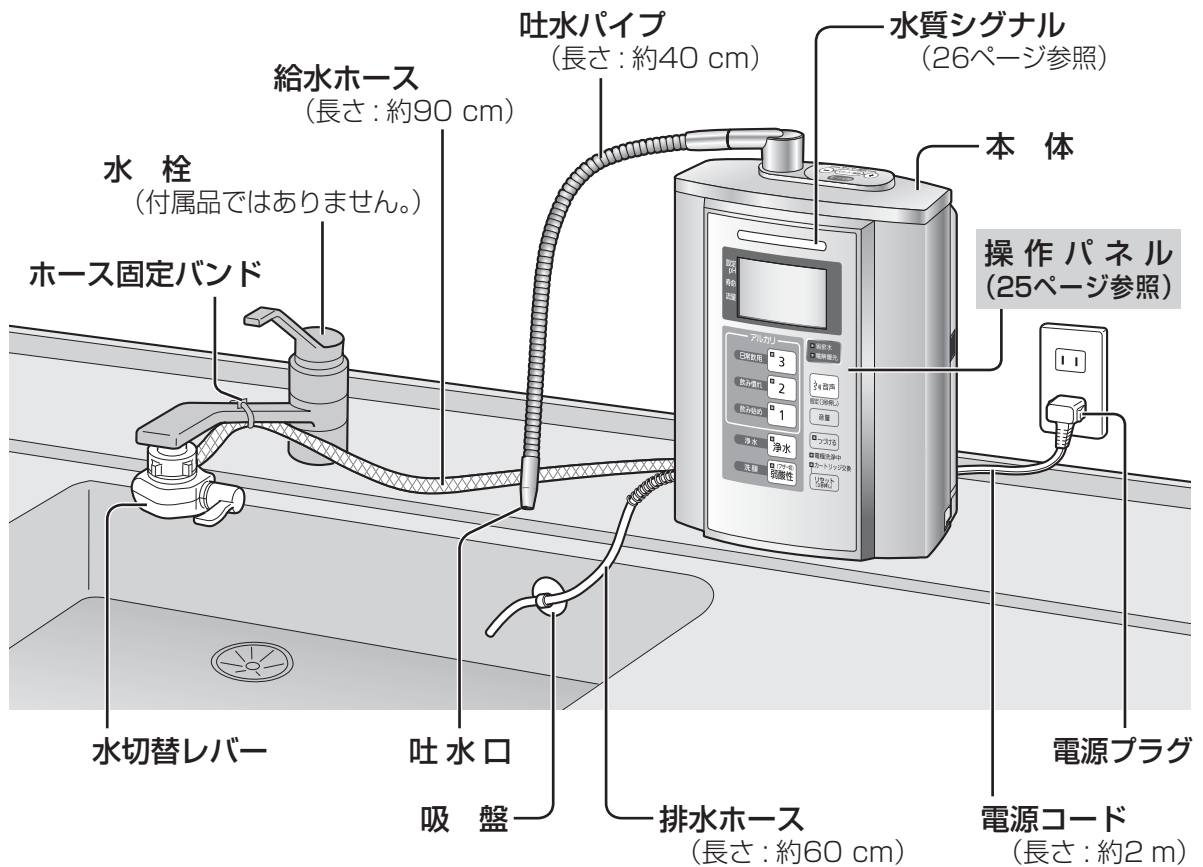

## ご使用までの手順

- 1 水栓を確認する (9～11ページ参照)
  - 2 水切替レバーを取り付ける (12～13ページ参照)
  - 3 本体を設置する (14～17ページ参照)
  - 4 電源プラグを差し込む (17ページ参照)
  - 5 約3～4分間アルカリイオン水を通水する (本体内の空気抜きのため)  
●水質シグナルが約20～30秒間点滅後に点灯します。
  - 6 水漏れがないか、また吐水口および排水ホースから水が出ているか確認する (18～19ページ参照)
  - 7 pH(水素イオン濃度)を測定する (20～21ページ参照)
- 使 う (26～30ページ参照)

## お知らせ

- pHを測定して、「pHの目安」の範囲内に入っていれば、グリセロリン酸カルシウム製剤を添加する必要はありません。(20、36ページ参照)



# 水栓を確認する

水切替レバーを取り付ける前に、お使いの水栓を確認してください。

## 取り付けできる水栓

お使いの水栓が、下記の条件にあてはまる場合は、本器の付属品(固定具セット)で、水切替レバーが取り付けられます。(取り付けかたは12~13ページ)

	付属品の固定具セットで取り付けできる水栓	使用する固定具
外側にねじがある	<p>ねじ径：22 mm</p> <p>6 mm以上</p> <p>ねじ</p> <p>6 mm以上</p>	<p>泡沫用パッキン付  泡沫用つぎてA (水切替レバー) (に装着済み)</p> <p>または</p> <p>泡沫用つぎてB  泡沫用パッキン付</p> <p>※水栓により異なります。(12ページ参照)</p>
先がふくらんでいる	<p>パイプ径：16 mm</p> <p>ふくらみ</p>	<p> 取付リング用パッキン</p> <p> 取付リング (小・白)</p>
	<p>パイプ径：19 mm</p> <p>ふくらみ</p>	<p> 取付リング用パッキン</p> <p> 取付リング (大・ベージュ)</p>
	<p>パイプ径：16 mm・19 mm 以外</p> <p>ストレート部分 11 mm以上</p> <p>13 mm~24 mm 未満</p>	<p> 取付金具 (ねじ4本付)</p>
ストレート型	<p>水栓先端径：13 mm~24 mm 未満</p> <p>ストレート部分 11 mm以上</p>	

### お知らせ

- 先端部分がプラスチック製のもの(断熱キャップ付)では、取り付け部より水漏れする場合があります。





次ページにつづく

各部のなまえとご使用までの手順／水栓を確認する

## 水栓を確認する (つづき)

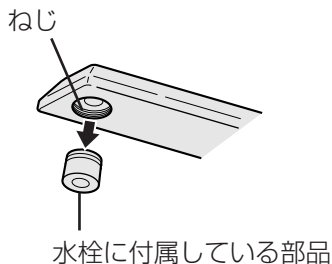
### 取り付けできる水栓 (つづき)

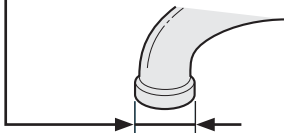
「内側にねじがある水栓」または「大型の水栓(先端径：24 mm～32 mm)」をお使いの場合は、水切替レバーの取り付けに、下記の別売品が必要です。

別売品を使用して取り付けできる水栓		必要な別売品
内側にねじがある	 <p>ねじ</p> <p>水栓に付属している部品</p>	<p>泡沫水栓用つぎて(内ねじ用)</p>  <ul style="list-style-type: none"> <li>● 品番：PRV-D8623K (W23, 山20)</li> <li>● 品番：PRV-D8623M (W24, 山20)</li> <li>● 品番：PRV-D8623G (M24, ピッチ1 mm)</li> </ul> <p>※水栓メーカー・品番をご確認のうえ、販売店にご相談ください。</p>
大型	<p>水栓先端径： 24 mm～32 mm</p> 	<p>大型水栓用金具</p>  <ul style="list-style-type: none"> <li>● 品番：P-06JR (内径32.5 mm)</li> </ul>

### 取り付けできない水栓

下記のような水栓をお使いの場合、水切替レバーは取り付けられません。  
分岐水栓による取り付けを、販売店または工事店にご相談ください。(次ページ参照)

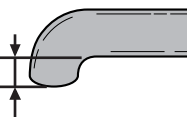
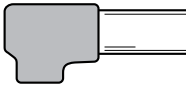
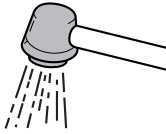
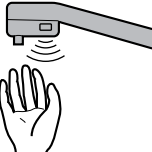
取り付けできない水栓			
<p>先端部が10 mm以下</p>  <p>10 mm以下</p>	<p>先端の形状が特殊なもの</p> 	<p>シャワーノズル付</p> 	<p>センサー付</p> 
<p>●そのほかにも変形水栓や、ねじ径(22 mm以外)やパイプ径の違うものがありますので、ご注意ください。</p>			

## 分岐水栓を使った取り付けについて

水栓に水切替レバーが取り付けられない場合は、分岐水栓を使って、水栓と本体を接続することもできます。(水切替レバーは使いません。) 下記の内容をご確認のうえ、「設置工事依頼手順」に従って、販売店または工事店に設置工事を依頼してください。

- 給水コンセントをお使いの場合も、分岐水栓と同じように接続できます。
- 水栓によっては、分岐水栓が取り付けられないものがあります。
- 「分岐水栓ガイド」に記載されていない分岐水栓には、接続できない場合があります。

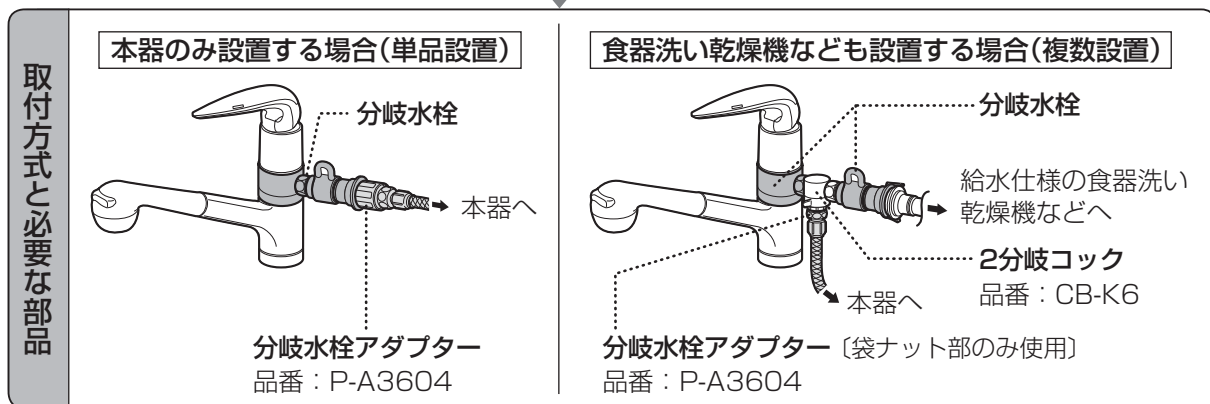
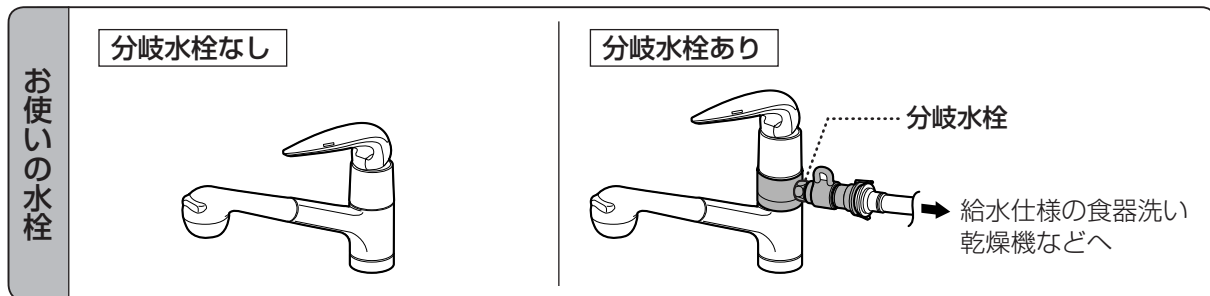

### 設置工事 依頼手順

1. ご自宅の「水栓のメーカー名と品番」を調べ、「取付方式(単品または複数設置)」を決める(わからないときは、販売店または工事店に相談してください。)
2. 販売店または工事店に「商品品番(TK7408)」・「水栓のメーカー名と品番」・「取付方式」を連絡し、設置工事を依頼する

### 販売店または 工事店の作業











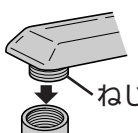

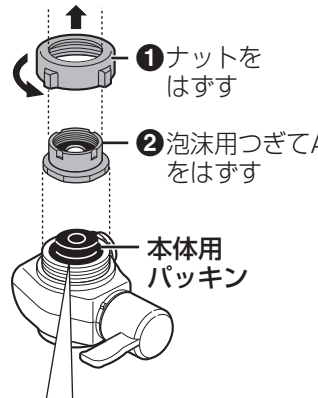
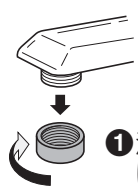

1. 必要な部品の選定、入手  
詳しくは下記、分岐水栓ガイドのホームページをご覧ください。(2008年3月現在)  
<http://national.jp/product/bunki/index.html>
2. 設置工事
3. 通水試験・動作確認〔設置完了〕

- 接続は、給水配管に行ってください。給湯配管には接続しないでください。
- 部品代、工事費は、本体の価格には含まれていません。

水栓を確認する(つづき)

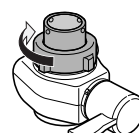
# 水切替レバーを取り付ける

使わない部品は、転居時や水栓の取り替えなどにそなえ、保存しておいてください。

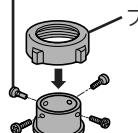
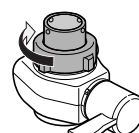
水栓の形状	使用する固定具	1 水切替レバーの分解	2 水切替レバーの取り付け
<p>ねじ径22 mm</p> <p>外側にねじがある</p> 	<p>泡沫用つぎてA (水切替レバー) に装着済み</p> <p>泡沫用パッキン付</p>  <p>または</p> <p>泡沫用つぎてB 泡沫用パッキン付</p> 	 <p>① ナットをはずす</p> <p>② 泡沫用つぎてAをはずす</p> <p>本体用パッキン</p> <p>フィルター</p> <p>パッキン受板 (金属製)</p> <p>●はずれたときは元に戻す</p>	 <p>① 泡沫金具をはずす</p>
<p>パイプ径 16 mm</p> <p>先がふくらんでいる</p> 	<p>取付リング (小・白)</p>  <p>取付リング用 パッキン</p> 	<p>※水栓に合ったつぎてを 選ぶめやす</p> <p>AまたはBの表示が あります</p> <p>適合水栓 つぎてA: W22・山20 (水切替レバーの装着品) TOTO・INAX・MYM・ KVK・カクダイ・ミズタニ製 の水栓などに</p>	<p>※泡沫用つぎては使いません。</p> <p>① 本体用パッキンをはずす (使わない)</p> <p>② 取付リング 用パッキン を入れる</p>  <p>取付リング用パッキン は番号があるほうを下 にする</p>  <p>番号</p>
<p>パイプ径 19 mm</p> <p>先がふくらんでいる</p> 	<p>取付リング (大・ベージュ)</p> 	<p>つぎてB: M22・ピッチ1mm (本器の付属品) YANMAR・GROHE・ MOEN製の水栓などに</p> <p>水栓メーカーが分からない 場合は、つぎての泡沫用 パッキンをはずし、「軽く 回して根元まで締まる方」 を選んでください。取り付 けるときは泡沫用パッキン をもとに戻してください。</p>	<p>※泡沫用つぎては使いません。</p> <p>① 取付金具のねじ (4本)をはずす</p>  <p>② ナットを 締める</p> 
<p>パイプ径 16 mm・19 mm 以外</p> <p>先がふくらんでいる・ストレート型</p> <p>13 mm~24 mm 未満</p> <p>水栓先端径 13 mm~24 mm 未満</p>  	<p>取付金具 (ねじ4本付)</p> 	<p>水栓メーカーが分からない 場合は、つぎての泡沫用 パッキンをはずし、「軽く 回して根元まで締まる方」 を選んでください。取り付 けるときは泡沫用パッキン をもとに戻してください。</p>	<p>① ナットを ははずす</p>  <p>② ナットを 締める</p> 



お願い

●ナットの締めつけには、工具を使わないでください。(ナット破損の原因)

②水栓に合ったつぎて (AまたはB)を選んでください。

(12ページ下参照)

●泡沫用つぎてから水が漏れる場合

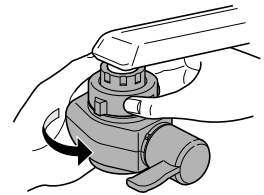
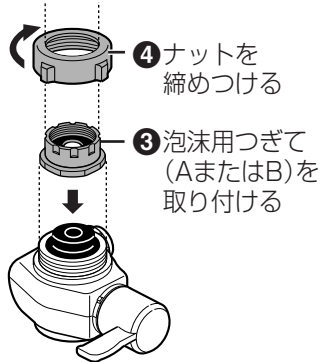
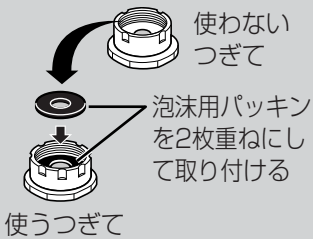

⑤水切替レバーごと回して、確実に締めつける

●まっすぐに強く、ねじ込んでください。(ななめにねじ込むと、泡沫用つぎてのねじ山がつぶれ、水漏れの原因)

水切替レバーを取り付ける

③ナットを通す

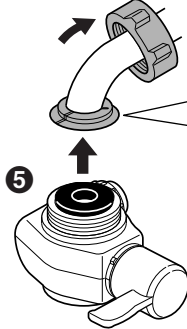

④取付リングを取り付ける (小または大を使用)

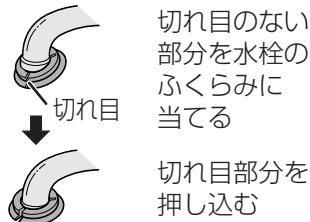

⑦ナットを確実に締めつける

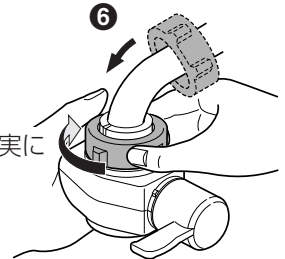

●取付リングがうまく取り付けられない場合や水が漏れる場合は、付属の取付金具で取り付けてください。(下記参照)

③軽くねじ(4本)を締める

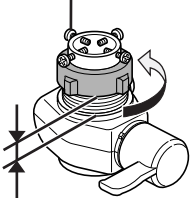

④すきまが3 mm~4 mmになるまで、ナットがはずれないようにゆるめる

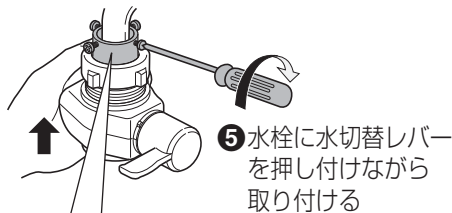

⑥ナットを確実に締めつける

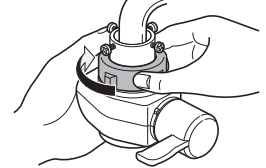

パイプが中央にくるように、奥のねじ2本をパイプに当たるまで、手で締める

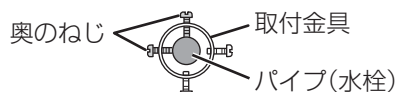

残りのねじ2本をドライバーで締める



# 本体を設置する

## ⚠ 注意

### ■ 本体は平らな場所に設置する



不安定な状態で設置すると転倒し、けがをすることがあります。

必ず守る

### ■ 本体を壁に掛けて使用する場合は、必ず販売店または工事店に依頼する



ご自分で設置すると、落下して、事故の原因になることがあります。

必ず守る

- 壁掛けセットは、60ページ「別売品」を参照してください。

### ■ 吐水口をふさいだり、ホースを折り曲げたり、ねじったり、つぶしたりしない



水漏れや適切なpHの水が出なくなる原因や故障の原因になることがあります。

禁止

### ■ 吐水口にホースや他の器具を接続しない



水漏れや故障の原因になることがあります。

禁止

### ■ 元止式湯沸器(湯の出口で止水できない構造のもの)に接続しない 〔瞬間湯沸器など〕



湯沸器が故障する原因になることがあります。

禁止

### ■ 逆止弁(水の逆流防止弁)の付いていない給湯設備に接続しない



給湯設備が故障する原因になることがあります。

禁止

## 設置上のお願い

### ■ 次のような場所には、設置しないでください。(故障の原因)

- 火を使用しているところ、  
その他の高温部(60℃以上)の近く
- 直射日光のあたるところ
- 油が付着するところ
- 屋外や風雨にさらされるところ
- 浴室や水・蒸気のかかるところ
- 凍結の可能性のあるところ など

## 準備

### 1 設置場所に合わせて、電源コード・ホースを引き出す

- つぶれたり、折れたりしないようにしてください。

本体底面

#### 左側から引き出す場合

スプリング(ホースの折れ防止用)

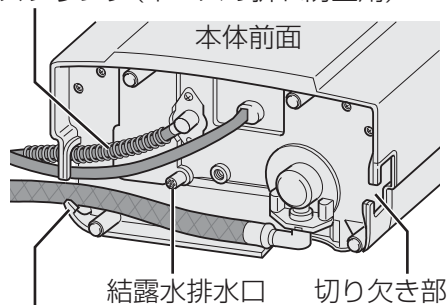

切り欠き部にホースをはさみ込む

#### 右側から引き出す場合

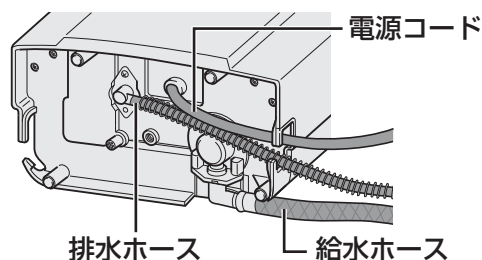



## ■水の出口を市販のホースなどで延長しないでください。(故障の原因)

- 吐水パイプを延長するときは、別売品の「延長吐出管(延長吐水パイプ)」をお使いください。(60ページ参照)
- 付属の排水ホース(長さ 約60 cm)では長さがたりないときは、別売品の「排水ホース(長さ 2.5 m)」をお使いください。(60ページ参照)

## ■お湯専用の水栓には取り付けないでください。(故障の原因)

### お知らせ

- 本器の近くでは、ラジオに雑音が入ることがあります。そのときは、ラジオを本器から離してください。

## 2 本体底面に、 付属の吸盤を取り付ける

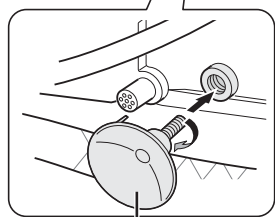
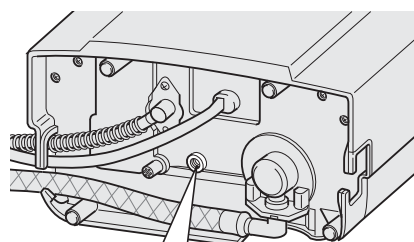

吸 盤

- かるく止まるまで  
ねじ込んでください。

## 3 転倒防止のため 吸盤でしっかり固定する

- 設置位置の汚れや水けを十分にふき取ってください。

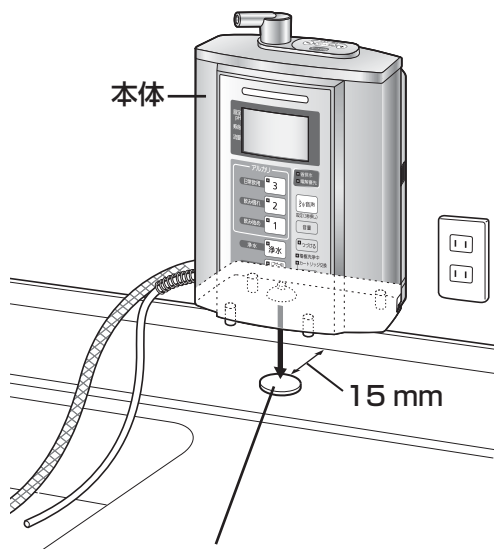

取付板

- 吸盤が付かない場合は、付属の取  
付板の台紙をはがしてはり、その  
上に本体を固定してください。

### お知らせ

- お手入れなどで本体を移動するときは、本体を傾け吸盤の端をつまようじなどで押し込んで、吸盤を取りはずしてください。

# 本体を設置する(つづき)

## 1 準備ができたなら 給水ホースを接続する

- ① ホース締付ナットを水切替レバーからはずし、給水ホースに通す

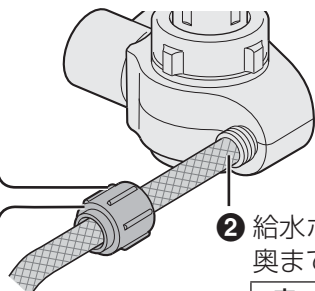

- ② 給水ホースを、奥まで差し込む

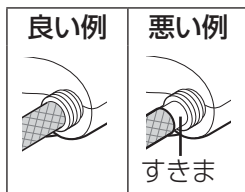

- ③ ホース締付ナットで確実に締めつける  
● 工具を使わないでください。  
(ホース締付ナット破損の原因)

## 2 ホース固定バンドで 給水ホースを固定する

- 給水ホースは必ず固定してください。  
(水漏れの原因)

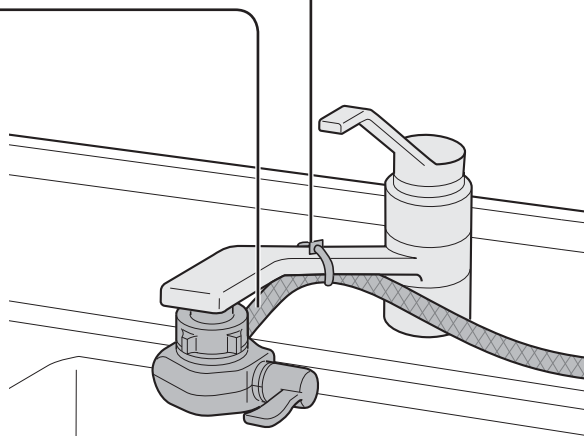

## 4 排水ホースを吸盤で固定する

- 排水ホースの下に、くず入れなどを置かないでください。

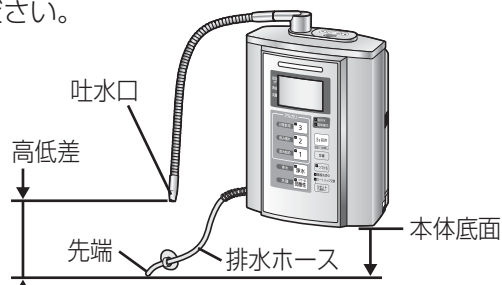

排水ホース先端は、本体底面以下に  
また、吐水口と排水ホース先端の高低差は  
**10 cm以上50 cm未満**  
〔適切なpH(水素イオン濃度)を得るため〕

### ホースについて

- 長すぎる場合は、切って使用してください。  
(切るときは、切断面を平らに  
してください。)
- 束ねないでください。  
また、浮かないように固定してください。  
(ホース内に水が残り、においの原因)

### 3 止まるまで確実に 吐水パイプをねじ込む

- 工具を使わないでください。(破損の原因)
- パッキンがねじれないようにしてください。(水漏れの原因)
- 吐水パイプを持って、本体を持ち上げないでください。(破損の原因)

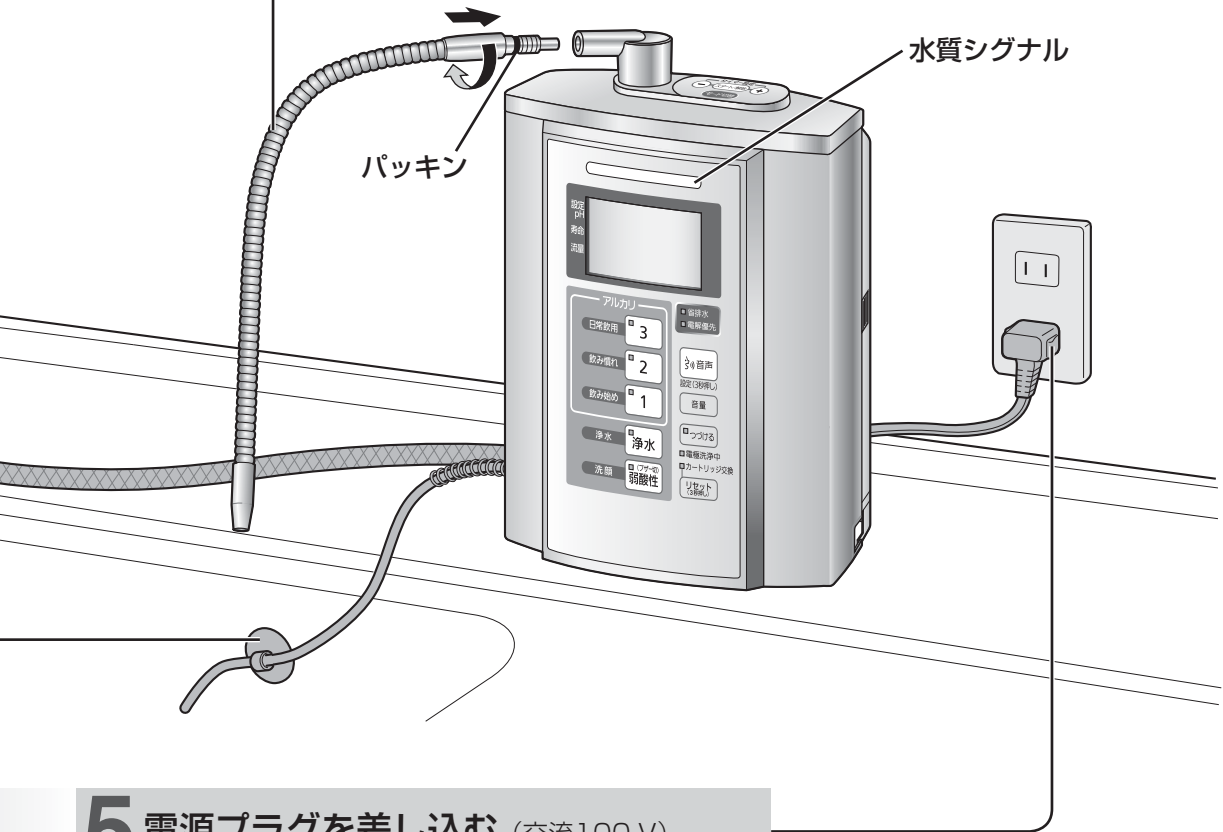

本体を設置する(つづき)

### 5 電源プラグを差し込む (交流100V)

- ブザーが「ピッ」と鳴り、「浄水」の水質表示ランプが点灯します。
- 待機時も約0.4 Wの電力を消費しています。

#### お願い

- 電源コードを床にはわせないでください。(破損の原因)
- 本体を倒した状態で設置しないでください。(故障の原因)
- 設置後、3～4分間アルカリイオン水を通水し、本体の空気抜きをしてください。(26ページ参照)
- 電極自動洗浄を機能させるため、またカートリッジ寿命を正しく表示させるため、通常は電源プラグを抜かないでください。(35、40ページ参照)

#### お知らせ

- カートリッジ品番ラベル(付属品)に必要事項を記入し、本体の見やすい位置にはってください。交換用カートリッジを購入するとき、品番の確認に便利です。
- ホースの長さがたりないときは、別売品のホースをお使いください。(60ページ参照)
- 設置直後は、通水すると水質シグナルが約20～30秒間点滅後、点灯に変わります。(8ページ参照)

# 本体を設置する(つづき)

## 設置後の確認

設置後、通水して下記の項目を確認し、異常がある場合は各々の処置をしてください。

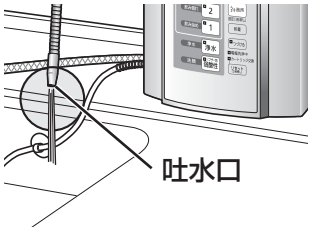
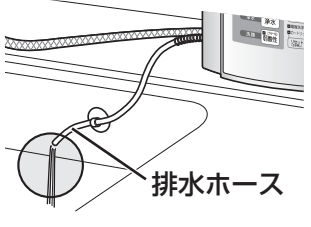
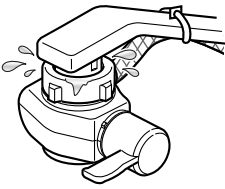
確認項目	異常時の点検箇所と処置	参照ページ
<p>吐水口から水が出ているか</p>  <p>吐水口</p>	<ul style="list-style-type: none"><li>● 給水ホースが折れたり、つぶれたりしていないか ➔ まっすぐにしてください。</li></ul>	14 16 17
<p>アルカリイオン水を通水したとき、排水ホースから水が出ているか</p>  <p>排水ホース</p>	<ul style="list-style-type: none"><li>● 排水ホースが折れたり、つぶれたりしていないか ➔ まっすぐにしてください。</li><li>※ 通水中に、排水ホースから出ている水がとぎれる場合は、吐水口と排水ホース先端の高低差を大きくしてください。</li></ul>	14 16 17
<p>水切替レバー接続部に水漏れがないか</p> 	<ul style="list-style-type: none"><li>● 水切替レバーを水栓に確実に取り付けているか ➔ 「水切替レバーを取り付ける」を再確認し、確実に取り付けてください。 ※ 泡沫用つぎでの締めつけが弱いときは、給水ホースをいったん取りはずし、水切替レバーごと回転させると、しっかり締めつけられます。</li><li>● 水切替レバー内の部品は正しく入っているか ➔ 部品を正しく取り付けてください。</li><li>● 水栓の先端(断熱キャップなど)にひび割れがないか ➔ 水道工事店にご相談ください。</li></ul>	12 13  —

## 確認項目

## 異常時の点検個所と処置

参照  
ページ

### 給水ホース接続部に 水漏れがないか

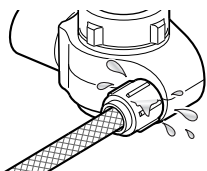

.....

- 給水ホースを水切替レバーに確実に取り付けているか  
➔ 奥まで差し込み、ホース締付ナットで締めつけてください。

16

### 吐水パイプ接続部に 水漏れがないか

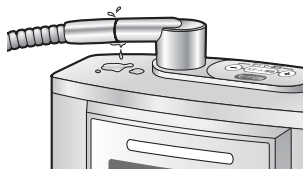

.....

- 吐水パイプを本体に確実に取り付けているか  
➔ 止まるまで、しっかりねじ込んでください。
- 吐水パイプにパッキンが付いているか、また、ねじれたり、はみ出したりしていないか  
➔ パッキンを正しく取り付けてください。

17

### 水栓から水漏れがないか

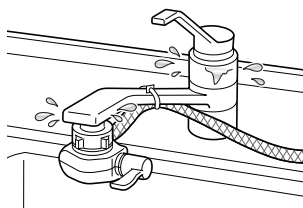

.....

- 水栓のパッキンが古くなっていないか  
➔ 水道工事店にご相談ください。
- 水栓(断熱キャップなど)にひび割れがないか  
➔ 水道工事店にご相談ください。

—

本体を設置する(つづき)

# pH(水素イオン濃度)を測定する

設置後および長期間(目安：約1週間以上)使用しなかった場合は、必ずpHを測定し、「pHの目安」の範囲内に入っているか確認してからご使用ください。  
その後も、定期的に(1カ月に1回以上)測定してください。

準備するもの：pH試験液(付属品)

## ■ 測定のしかた

### 1 pH試験液を 試験カップに2滴落とす

- 2滴以外では正確に測定できません。
- 試験水を採水したあとpH試験液を落とすと、試験水と混ざらず、正確に測定できません。

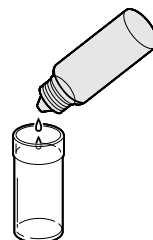

### 2 生成水(アルカリイオン水または弱酸性水)を 約10秒以上流す (安定したpHを測るため)

### 3 試験カップに 試験水を入れる

- 試験水をあらかじめコップなどに採水し試験カップに入れると、カップラインに合わせやすくなります。
- 入れる量は、カップラインの上下約5 mmの範囲であれば、問題なく判定できますので、ラインに合わなくても、やり直す必要はありません。



### 4 明るいうちで pH測定表と比較する

- 時間が経過すると試験水の色が変化します。時間を置かずにpH測定表と比較してください。

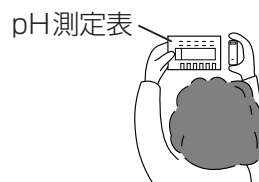

#### pHの目安

アルカリ3	9~10
アルカリ2	8.5~9.5
アルカリ1	8~9
弱酸性	5~6.5



## ⚠ 注意

### ■ pH試験液は、火気に近づけない



引火し、火災の原因になることがあります。

火気禁止

### ■ pH試験液や試験液の入った水は、飲んだり、目に入れたりしない (特にお子様にはご注意ください。)



体調を損なうことがあります。

禁止

- もし誤って飲んだ場合は水を多量に飲み、目に入れた場合は十分に水洗いをし、医師に相談してください。
- 必ずフタをして、乳幼児の手の届かないところに保管してください。

### 🙏 お願い

- 市販のリトマス試験紙などでは正確に測定できません。必ずpH試験液で測定してください。
- pH試験液の原液を捨てる時は、水で薄めて下水に流してください。
- pH試験液やpH測定表は日光に当てると変色しますので、暗いところに保管してください。

### 🌿 お知らせ

- このpH試験液は、pHの目安を測るためのものです。  
また、pH4.0以下の酸性水は同じ色になります。  
※ 試験液の主な成分は、エタノール、メチルレッド、プロモチモールブルー、フェノールフタレインです。
- 水質により、生成水のpHが「pHの目安」の範囲に入らない、またはアルカリイオン水がアルカリ性を示さない(青や紺の液が、緑や黄色に変色する)場合があります。そのときは、以下の処置をしてください。
  - ①電解の強さを「強(強め)」に設定する(30ページ参照)
  - ②グリセロリン酸カルシウム製剤を添加する(36ページ参照)※また、原水を測定した場合、試験水の色がpH測定表と異なることがあります。  
(水中の炭酸や各種成分の影響)
- pHが高い場合は、弱いアルカリに水質を切り替えたり、浄水を混ぜてお使いください。
- カートリッジが新しいとき(約1週間)は、pHがやや高くなる場合がありますが、異常ではありません。

# ご使用上のお願い

■ 本体を倒した状態で使用しないでください。  
(故障の原因)

■ 濁りのひどい水や赤サビの多い水は、通水しないでください。  
(カートリッジ寿命が短くなる原因)

- 毎日1回、本体に通水する前に、原水をしばらく流してください。

■ アルカリイオン水または弱酸性水を、連続して15分以上使用しないでください。

15分以上使用すると、液晶表示に「U27」(45ページ参照)を表示し、電気分解を中止します。

■ 吐水パイプがゆるんだまま、使用しないでください。  
(水漏れや破損の原因)

- ゆるんでいる場合は、確実にねじ込んでください。

■ 海水などの塩分を含んだ井戸水(海岸近くの井戸水)は、通水しないでください。  
(故障の原因)

■ 地域・水質によっては、指定のpHが得られないことがあります。特に地下水を水源とした地域では、設置前に酸度測定試薬(品番:PJW-T8667)による酸度の測定を販売店にご相談ください。

■ 水質の※硬度が高い地域で使用するときは…

- 毎日1回、使用する前に約1分間、弱酸性水を通水してください。  
(吐水口や通水路にカルシウムが付着し、水の出が悪くなるため)

※硬度が高い地域では、石けんの泡立ちが悪かったり、やかんや鍋などに白いもの(カルシウム)が付着します。

■ 吐水パイプを持って、本体を持ち上げないでください。  
(破損の原因)

# ご使用前に

上手にお使いいただくために (用途に合わせてお使いください。)

## アルカリイオン水は

- 「アルカリ1」→「アルカリ2」→「アルカリ3」の順に、pHが約0.5程度高くなります。
- 1日あたりの飲用量は、「アルカリ3」で0.5リットルから1リットルを目安にしてください。

	用途		pHの目安
<input type="checkbox"/> 3	日常飲用	コーヒー・紅茶・緑茶・煮物・鍋物・汁物 などに	9~10
<input type="checkbox"/> 2	飲み慣れ	お米を炊くとき	8.5~9.5
<input type="checkbox"/> 1	飲み始め	アルカリイオン水を初めて飲むとき (2週間程度)	8~9

## アルカリ

日常飲用

3

飲み慣れ

2

飲み始め

1

浄水

浄水

洗顔

(フザー切)  
弱酸性

## 浄水は

- ろ過された不純物の少ない水です。

用途

薬・ミルク

(薬の服用時やミルク  
の溶き水・飲用などに)

電気分解はされていません

## 弱酸性水は

- 肌に近い弱酸性の水です。

用途

洗顔

pHの目安

5~6.5

ご使用上のお願い / ご使用前に



メモ

### ●アルカリイオン水でお米を炊くときは

アルカリイオン水のpHが高くなるほど、ご飯がやわらかめになります。お好みに合わせて水量やアルカリレベルを調整してください。

### ●pH(水素イオン濃度)とは

水(水溶液)のアルカリ性・中性・酸性の程度を示すもので、水素イオン指数のことです。



# ご使用の前に (つづき)

## 使用中の液晶表示について

### 使用中

(例) アルカリ3の場合

飲用しない水(「準備中」の水・弱酸性水など)が出ているときは、**飲用外**と表示

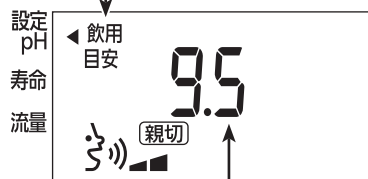

水質切替ボタンに設定されている pH(目安)を表示

※浄水の場合は「- - -」と表示

水栓を  
閉めると…

### 待機状態

カートリッジ寿命を表示  
(40ページ参照)

(例)



### お知らせ

- 液晶表示は、ボタン操作が終わってから、または水栓を閉めてから、約30秒後に消えます。(節電のため) ボタン操作をする、または本体に通水すると、点灯します。
- 流量が低下(約1.0 L/分未満)すると、通水中でもカートリッジ寿命を表示します。この場合、電気分解(電解・生成)していません。

## 音声ガイドについて

ボタン操作の内容や本体の異常などを、音声でお知らせします。

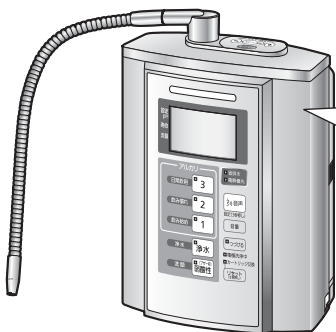

### 音声ガイドの例

- **3** を押すと  
🔊 音声 「アルカリ3です」
- [水栓絞る]の表示が出たとき (28ページ参照)  
🔊 音声 「水量が出すぎています 水栓を絞ってください」
- 異常表示が出たとき (45、46ページ参照)  
🔊 音声 「異常が発生しました  
電源プラグを抜いて販売店に相談してください」

### お知らせ

- 🔊 音声 を押すと、音声ガイドをもう一度聞くことができます。
- 音声ガイドは、「親切」・「通常(「親切」モード解除)」・「切」のモード設定ができます。(32ページ参照)
- 音声ガイドの音量は、「3(大)」・「2(中)」・「1(小)」の3段階に調節できます。(33ページ参照)

# 操作パネルのなまえとはたらき

## ■ 前面操作パネル

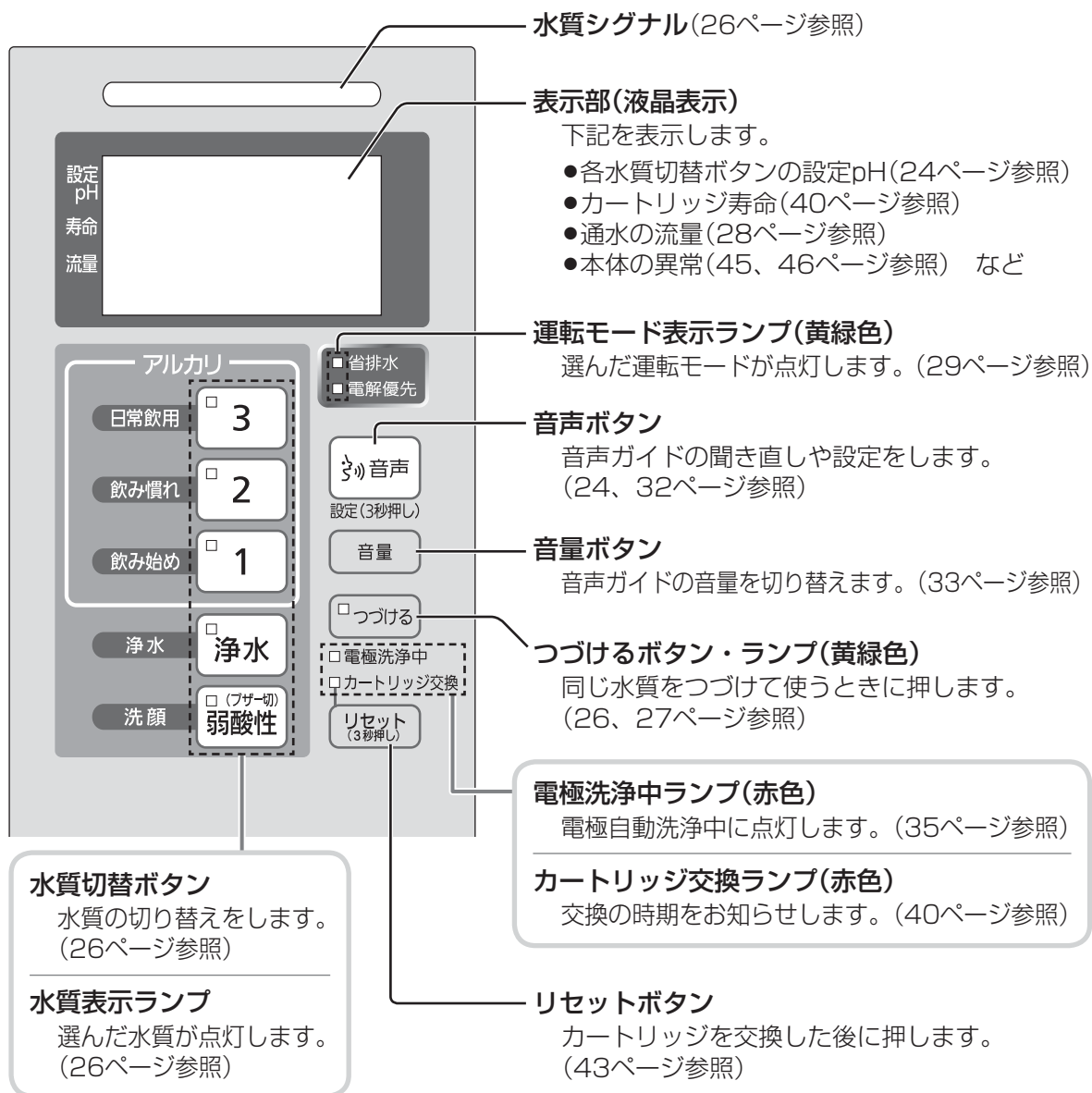

## ■ 上面操作パネル

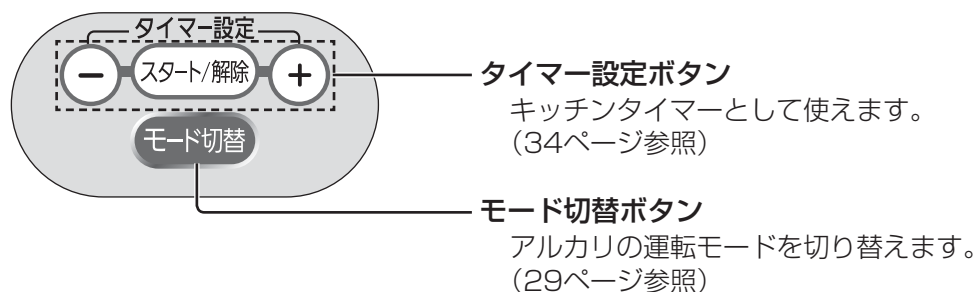

# 使いかた

## アルカリ・弱酸性・浄水を使う

### 1 水切替レバーを「浄水」に切り替える

※ 使用できる水温は  
35℃未満です。

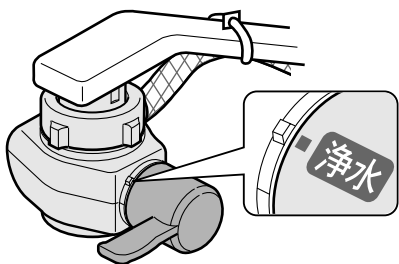

### 2 使用する水質切替ボタンを押す

● ブザーが「ピッ」と鳴り、  
水質表示ランプが点灯します。

### 3 水栓を開ける

● 水質シグナルが  
点滅します。

水質切替ボタン	用途	水質シグナルの色
□ 3	日常飲用	ブルー
□ 2	飲み慣れ	
□ 1	飲み始め	グリーン
□ 浄水	—	
□ (ブザー切) 弱酸性	洗 顔	ピンク

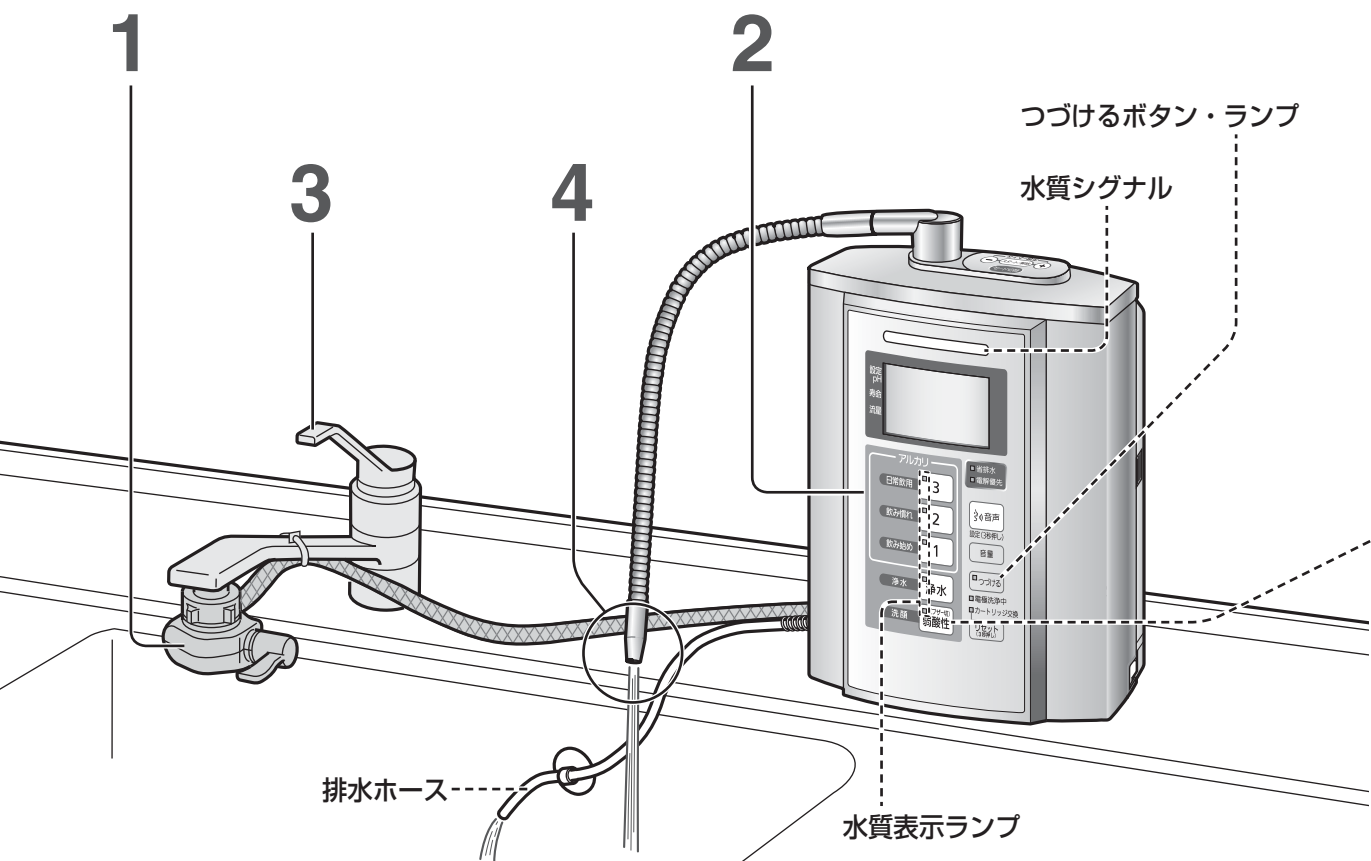



## 4 使 う

- 水質シグナルが点灯し、ブザーが「ピッピッピッ」と3回鳴ると使用できます。

※まちがって飲用しないよう、弱酸性水使用中は警告のブザーが鳴り続けます。(弱酸性ブザー)

### アルカリイオン水使用中は

- 排水ホースから酸性水が出ます。

### 浄水使用中は

- 排水ホースから浄水が出ます。  
(飲用ではありません。)

### 弱酸性水使用中は

- 排水ホースからアルカリイオン水が出ます。  
(飲用ではありません。)

## つづけるボタンについて

□ つづける

同じ水質をつづけて使うときに便利です。

- 例えば ●お米をとぐとき  
●コップに注いで何杯か飲むとき などに

使用する水質切替ボタン(「アルカリ」または「浄水」)を押した後、

□ つづける を押す(つづけるランプ点灯)

点灯中は、水栓を一度閉めて再度開けるとすぐに使用できます。

- 弱酸性では、つづけるボタンは使用できません。
- つづけるランプは、「アルカリ」↔「浄水」を切り替えたとき、または水栓を閉めてから約10分後に消灯します。

## 弱酸性ブザーをとめるには…

□ (ブザー切) 弱酸性 を押す

※再度、弱酸性水を使用すると、ブザーが鳴ります。

### ■ 弱酸性ブザーを鳴らしたくないときは…

下記の設定をしてください。(通水中は設定できません。)

内 容	操作のしかた
弱酸性ブザーONを解除する	□ (ブザー切) 弱酸性 を「ピー」と鳴るまで押す(約3秒間)
ONに設定する	□ (ブザー切) 弱酸性 を「ピッ…」と4回鳴るまで押す(約3秒間)

## 使用後、水栓を閉めると…

- 弱酸性を使用したときは、水質が「浄水」に自動的に切り替わります。
- 排水ホースから約90秒間水が出ます。  
(電極自動洗浄または本体内の水抜きのため)

## お知らせ

- 使用中に排水ホースから出る水は、ためて洗い物やお風呂などにお使いください。  
※ 洗い物のすすぎには使用しないでください。  
※ 24時間バスのお風呂には使用しないでください。  
(浄化能力低下の原因)
- 水栓を閉めた後も、吐水口から少し水が出る場合がありますが、異常ではありません。
- 水質切替ボタン上に、点字表示をしています。(56ページ参照)

## お願い

- アルカリイオン水または浄水を通水したときブザーが「ピッピッ…」と鳴り、電極洗浄ランプが点灯したら、吐水口から出ている水は使用しないでください。(約15~40秒間)電極自動洗浄をしています。(35ページ参照)
- 気温が低く凍結のおそれがある場合は、カートリッジを取りはずしてください。

## ブザーの音量は…

- 音声ガイドの設定音量(「3(大)」・「2(中)」・「1(小)」の3段階)と同じ大ききさで鳴ります。(33ページ参照)

## 使いかた (つづき)

### アルカリ・弱酸性・浄水を使う (つづき)

#### ■ [水栓絞る]の表示が出たとき(アルカリ・弱酸性使用中のみ)

水の流量が多すぎる場合に表示します。  
(十分なpHが得られないことがあります。)

表示が消えるまで\*  
水栓をゆっくりと絞ってください。

\* 流量約3.2 L/分

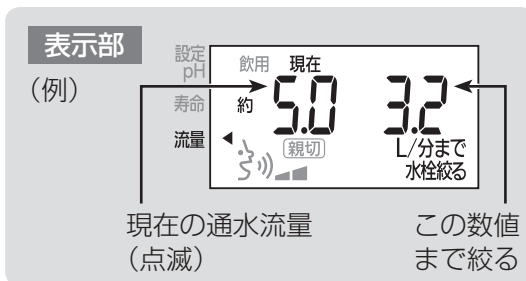

#### お知らせ

- [水栓絞る]の表示は、水質シグナル点灯後、3秒以内には出ません。
- [水栓絞る]の表示が出ている間は、現在の通水流量が表示されます。(点滅) 流量調節の目安にしてください。
- アルカリを「電解優先」モード(29ページ参照)で使用している場合、[水栓絞る]の表示は、流量約5.0 L/分で消えます。
- 電解を強めに設定しているとき(30ページ参照)は、[水栓絞る]の表示が出やすくなります。(この場合、流量約2.5 L/分で消えます。)

#### ■ 水質シグナルが消灯したとき

水栓を絞りすぎたり、水道水圧の変化で流量が低下すると、水質シグナルが消灯し表示部に「カートリッジ寿命」が表示されます。(アルカリ・弱酸性の場合は電解中止)  
もし、水質シグナルが消灯したときは、再度水栓を開いて流量を調節してください。

#### お知らせ

- 弱酸性を使用していたときは、水質が「浄水」に切り替わります。再度  を押し、水栓を開いてください。

#### 水質シグナル



#### ■ pHを知りたいときは



付属のpH試験液で測定してください。(20ページ参照)

#### 「アルカリ優先」に設定する

弱酸性・浄水使用後に水栓を閉めたとき(水質シグナルが消灯したとき)、自動的に前回使用した「アルカリ」に戻る\*ように設定できます。(通常は「浄水」)

\*つづけるランプが点灯しているときは、ランプが消灯したあと戻ります。

操作は、水栓を閉めてから行ってください。(通水中は、操作できません。)

内 容	操作のしかた
「アルカリ優先」に設定する	 を「ピッ…」と4回鳴るまで押す(約3秒間)
設定を解除する	 を「ピー」と鳴るまで押す(約3秒間)

## 運転モードについて

アルカリを使用する場合、「省排水」または「電解優先」どちらかの運転モードが選択できます。下表を参照し、使用目的に応じて運転モードを切り替えてください。  
(お買い上げ時は「省排水」モードになっています。)

### 1 アルカリの水質切替ボタンを押し、 モード切替 を押す

- ブザーが「ピッ」と鳴り、選択された運転モード表示ランプが点灯します。
- 1回押しごとに、運転モードが切り替わります。

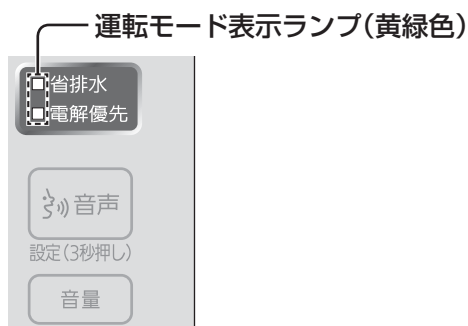

### 上面操作パネル

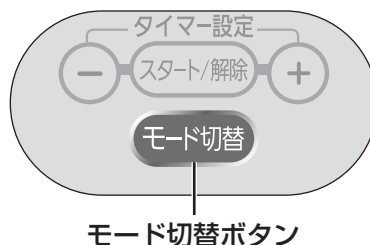

運転モード	使用目的	生成可能な最大流量	排水率※
省排水	排水ホースから出る水を少なくする	約 4 L/分	約 11 %
電解優先	電解により生成できる水の量を多くする	約 6 L/分	約 20 %

※ 排水率は「アルカリ」使用時(水圧100 kPa)の値です。

### お知らせ

- 弱酸性では、「省排水」モードは選択できません。
- 運転モードを切り替えたとき、本体から音がする場合があります。  
(本体内の通水路を切り替えている音で、異常ではありません。)
- 「省排水」モードで使用すると、本体からの通水音が大きくなる場合があります。  
(本体内の通水路が細くなるためで、異常ではありません。)
- つづけるランプ点灯中に運転モードを切り替えると、ランプが消灯します。

# 使いかた (つづき)

## アルカリ・弱酸性・浄水を使う (つづき)

### アルカリイオン水・弱酸性水の電解を強めにする

水質などの影響により、生成水のpHが「pHの目安」(23ページ参照)の範囲に入らないときは、アルカリ・弱酸性の電解の強さを「強(強め)」に設定してください。pHが0.2~1.5程度変化します。(水質や使用条件により変化量に幅があります。)

- 通水中は設定できません。
- 一度設定した内容は、再度設定(変更)するまで記憶されます。
- 「省排水」モードでご使用の場合、電解の強さは設定できません。  
運転モードを「電解優先」(29ページ参照)に切り替えてから設定してください。

### アルカリの設定を変更するとき

1 水栓を閉め、  
 1  2  3 のいずれかを押す

2  を押す (約3秒間)

- 1回押すごとに、下図のように設定が変わります。
- アルカリすべて(  1  2  3 )の設定が変更されます。

音量ボタン

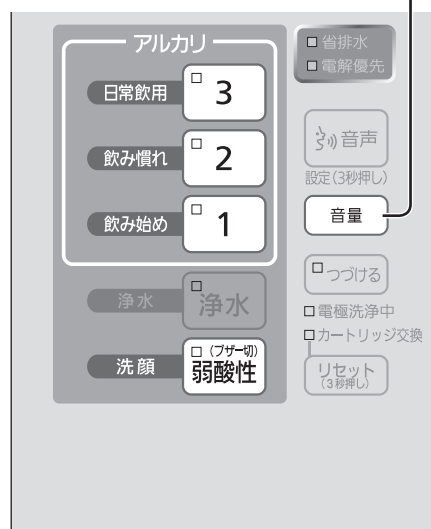

### 弱酸性の設定を変更するとき

1 水栓を閉め、  
 (フザー切) 弱酸性 を押す

2  を押す (約3秒間)

- 1回押すごとに、下図のように設定が変わります。

表示部 (例) 「アルカリ3」の場合



### お知らせ

- 「強」の表示は、「強」に設定した水質を選択したときにのみ表示されます。浄水や「標準」に設定している水質を選択したとき、または運転モードを「省排水」に切り替えたときは消えます。
- 「強」に設定しているときは、「水栓絞る」の表示が出やすくなります。(この場合、流量約2.5 L/分で消えます。)

## 原水(水道水)を使う

原水とは水道水そのままの水です。

水切替レバーを「原水」または「シャワー」に切り替えます。

水流がストレート

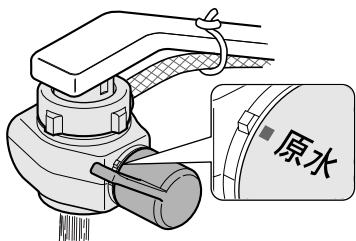

水流がシャワー

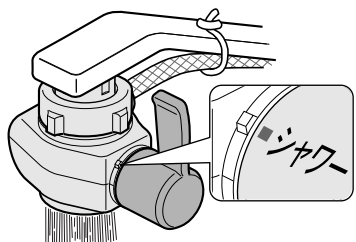

〔水切替レバーを下から見た図〕

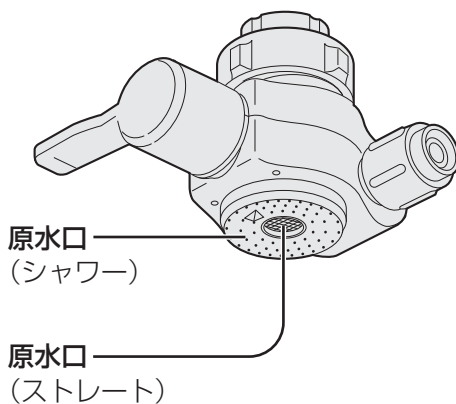

### 水切替レバーについて

使うことができる水温は右表の通りです。  
この温度で使用してください。

(故障またはカートリッジに吸着した  
総トリハロメタンの一部が放出される原因)

水切替レバーの位置	水 温
浄 水	35℃未満
原 水	80℃未満
シャワー	

# 使いかた (つづき)

## 音声ガイドの設定を変える

音声ガイドには、「親切」・「通常(「親切」モード解除)」・「切」のモードがあり、お好みでモードの設定を変更できます。

お買い上げ時は「親切」モードに設定されています。

- 「親切」モードでは、通水し、飲用可または使用可になったときにも、音声ガイドで水質をお知らせします。(「通常」モードではブザーのみ)
- 「切」に設定すると、異常表示(45、46ページ参照)が出たときのみ、音声ガイドでお知らせします。

### 1 ブザーが「ピッ」と鳴るまで

 **を押す** (約3秒間)  
設定(3秒押し)

- 1回押すごとに、下図のように設定が変わります。

### 音声ボタン



### 表示部 (例)



### お知らせ

- 音声ガイドを「切」に設定しても、ブザーは鳴ります。(音声ガイドを「切」にする前に設定していた音量になります。)

# 音量を変える

音声ガイドの音量は、「3(大)」・「2(中)」・「1(小)」の3段階に調節できます。  
お買い上げ時は「2(中)」に設定されています。

## 1 音量 ボタンを押す

- 1回押すごとに、下図のように設定が変わります。



使いかた(つづき)

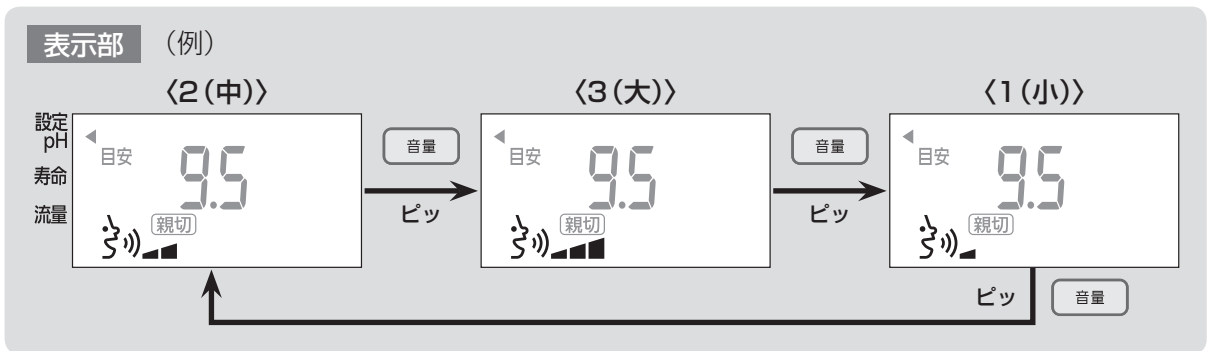

## お知らせ

- 音声ガイドを「切」に設定しているときは、音量の設定は変更できません。
- ブザーの音量は、音声ガイドの設定と同じになります。



# 使いかた (つづき)

## タイマー(キッチンタイマー)を使う

設定した時間になったら、ブザーを鳴らしてお知らせします。(約10秒間)  
お料理で時間を計るときなどに便利です。

### 1 水栓を閉め、 ⊖ または ⊕ を押して 計りたい時間を設定する

- 表示部が「タイマー設定画面」に変わります。
- ⊕ を1回押すごとに、1分ずつ増えます。
- ⊖ を1回押すごとに、1分ずつ減ります。
- 押し続けると、10分単位で増減します。
- 設定できる範囲は、1分～60分です。

### 2 スタート/解除 を押す

- カウントダウンがはじまります。



設定した時間になると  
お知らせのブザーが  
「ピッピッ…」と鳴る(約10秒間)

- ブザーをとめるときは、スタート/解除 を押してください。
- ブザーがとまると、表示部がカートリッジ寿命表示に戻ります。

### 上面操作パネル



### 表示部 「タイマー設定画面」



### 表示部

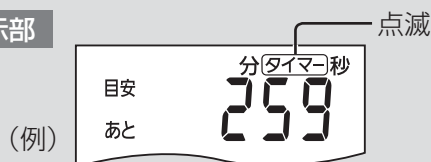

### 表示部

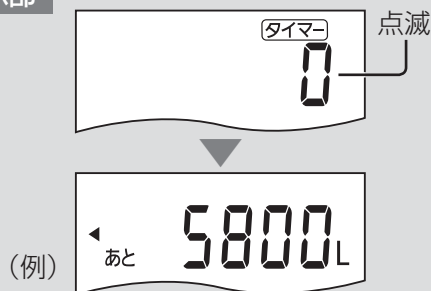

### お知らせ

- カウントダウン中も、本体は使用できます。(通水中は タイマー の点減のみになります。)
- 下記の場合、タイマー設定は解除されます。
  - タイマー設定操作中に、10秒以上ボタン操作をしない、または本体に通水する
  - カウントダウン中に スタート/解除 を押す
  - カウントダウン中に、「弱酸性ブザー(27ページ参照)」「アルカリ優先(28ページ参照)」「電解の強さ(30ページ参照)」「音声ガイド(32ページ参照)」の設定をする
  - カウントダウン中に、カートリッジ寿命をリセットする(43ページ参照)
  - 「異常表示」が出たとき(45、46ページ参照)
- 弱酸性ブザーなど、他のブザーと重なった場合、お知らせのブザーは鳴りません。

# 電極自動洗浄について

本体内の電極板に付着したカルシウム分を自動的に取り除きます。

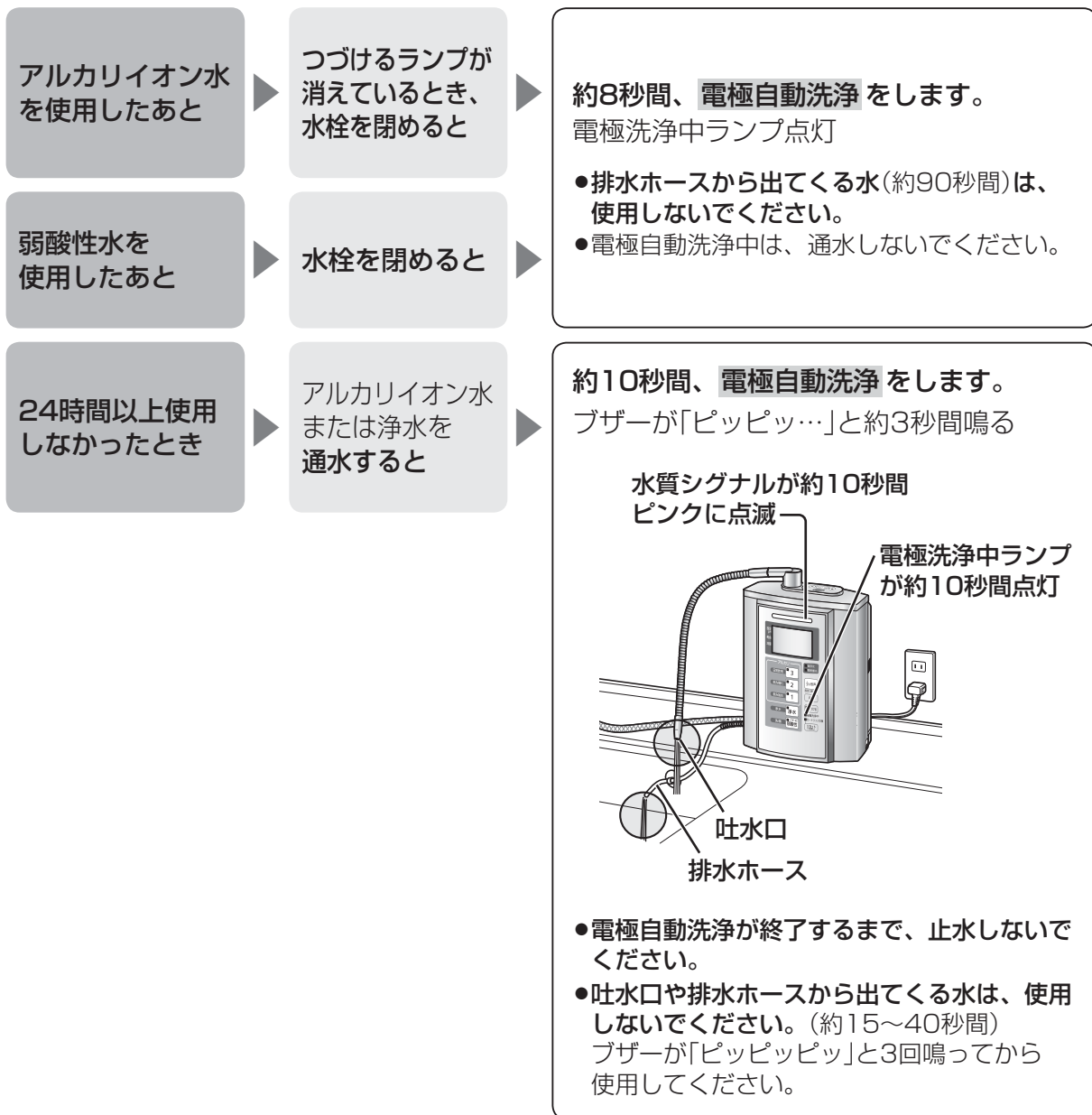

使いかた(つづき) / 電極自動洗浄について

## お知らせ

- つづけるランプ点灯中は、電極自動洗浄をしません。

# カルシウムを添加する (指定のpHが得られないとき)

pHを測定し(20ページ参照)、「pHの目安」の範囲に入らない場合は、グリセロリン酸カルシウム製剤(カルシウム)を添加してください。範囲内に入っていれば、添加する必要はありません。

※ カルシウムの摂取を目的としたものではありません。

■ 添加のしかた (機器内部が不衛生にならないよう、清潔な手で添加してください。)

**1** 水栓を閉め、カルシウムキャップを左に回し、カルシウム添加筒を取り出す (右図参照)

**2** キャップをはずし、添加筒とキャップの内側を水で洗う (水を振り切る)

- 水切替レバーを「原水」または「シャワー」に切り替えてから、洗ってください。(「浄水」で通水すると、水があふれます。)
- 補充の際に、添加筒内やキャップの内側にカルシウムが残っている場合は、水をかけながら、はしなどを使ってきれいに取り除いてください。(残っているものは、カルシウムが流出した後の残留物です。)
- 添加筒の網を破らないように注意してください。
- キャップは、洗剤・アルコールなどで洗わないでください。(回りにくくなります。)

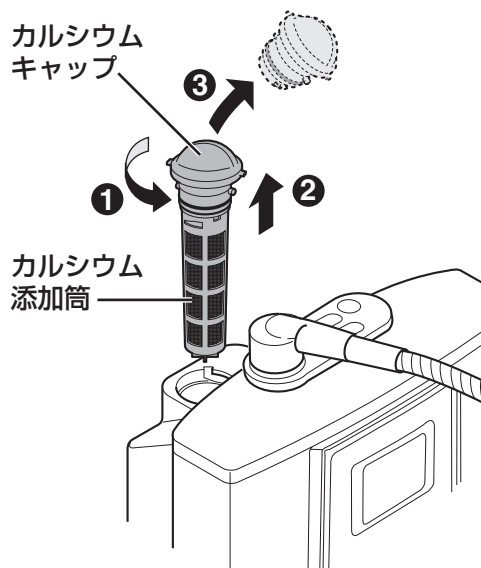

**3** カルシウム1袋 (6 g) を添加筒に入れる

- カルシウムを、本体に直接入れないでください。(故障の原因)

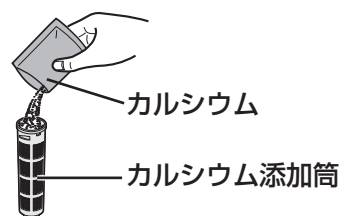

**4** 添加筒にキャップを取り付ける

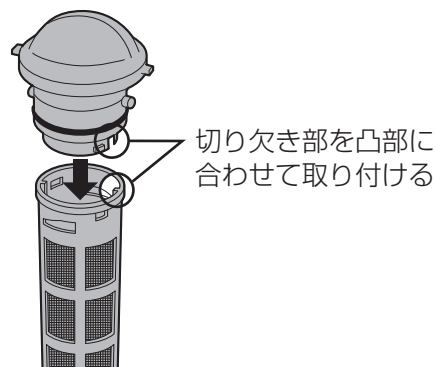

## 5 添加筒を本体に取り付ける

- キャップは閉の位置まで確実に締めてください。  
(キャップを取り付けずに通水すると、  
水があふれます。)

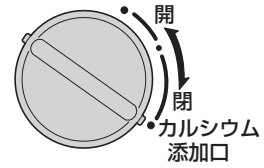

### お願い

- 長期間(目安：約1週間以上)使用しないときは、残っているカルシウムはきれいに取り除いてください。

### お知らせ

- 添加筒が不衛生になると、カビが発生することがあります。そのときは、別売品の「通水路洗浄剤」で洗浄してください。(60ページ参照)
- カルシウムは、アルカリイオン水、弱酸性水、浄水のすべてに添加されます。

## 停電・断水したときには

### ■停電時

- 使用中に停電したときは水栓を閉めてください。
- 通水すると「浄水」が出てきます。
- 通電後は通常通りに使用できます。(通電後は「浄水」に自動的に戻ります。)
- 停電しても、設定された内容は解除されません。  
(通水中に設定している場合、解除されることがあります。)

### ■断水時

- 使用できません。
- 使用中に断水したときは水栓を閉めてください。
- 断水が解除されたときは、水切替レバーを「原水」または「シャワー」にして、まず原水(水道水)を流し、配管内の空気や濁った水を流し出してください。  
その後は、通常通りに使用されても問題ありません。  
(空気や濁った水を本体に通水すると、カートリッジの寿命が大幅に短くなるため)

# お手入れ

## 本体・水切替レバー

- 柔らかい布に水を含ませ、かたく絞ってふいてください。
- 原水口の汚れは、歯ブラシなどで取り除いてください。

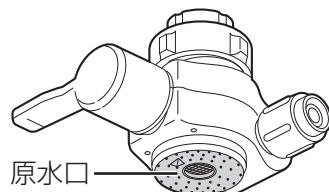

## カルシウム添加筒・本体通水路

- 吐水パイプ先端の汚れは、綿棒などで取り除いてください。
- 添加筒および吐水パイプ内部の汚れや、においが気になる、またはカートリッジを交換しても、においやいやな味がとれない場合は、別売品の「通水路洗浄剤」で洗浄してください。定期的に洗浄されると、より効果的です。(60ページ参照)  
※ カルシウム添加筒は、機器内部が不衛生にならないよう清潔な手で扱ってください。
- 水質の硬度が高い地域では、通水路にカルシウムが付着することがあります。1年に1回程度、別売品の「本体洗浄用カートリッジ」で洗浄してください。(60ページ参照)  
※ クエン酸により、本体内に付着したカルシウムを除去します。(本体内をきれいにし、電解能力を保つ効果があります。)

水切替レバー取付口のフィルターに、ごみなどが詰まると水量が少なくなります。1年に1回程度、下記の手順で清掃してください。

## 水切替レバー取付口 (フィルター、注水口)

### 1 ナットをゆるめ、水切替レバーをはずし フィルターを取り出す

- 水切替レバーは「浄水」にしてください。
- 水切替レバー本体を少し回すと、ナットがゆるみやすくなります。

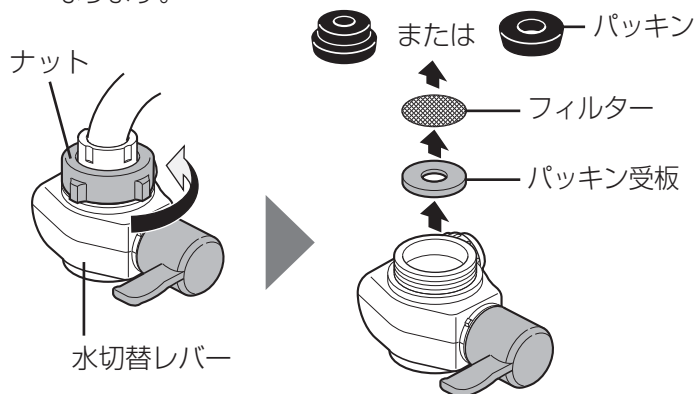

### 2 フィルターと 注水口を洗う

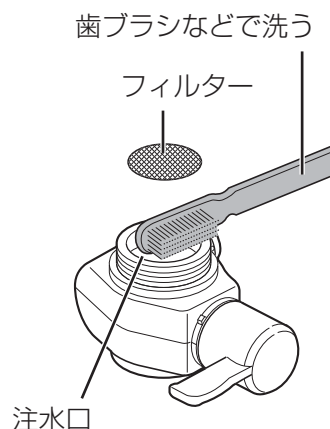

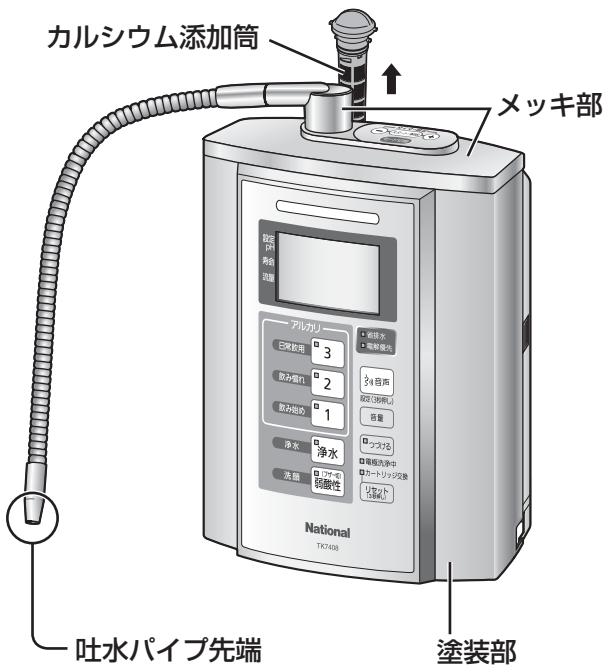

## ⚠ 注意

本体に水をかけたり、洗ったりしない



漏電・感電・故障の原因になることがあります。

水ぬれ禁止

## 🙏 お願い

- 洗剤・クレンザー・シンナー・ベンジン・アルコール・灯油などは使わないでください。まちがって使用したときは、すぐ水ぶきをし、表面の洗剤などを取り除いてください。  
(洗剤が通水に混じる、メッキ部のきず、メッキや塗装はがれ、樹脂の割れ・変色・変形の原因)  
※クレンザー類を使用すると、吐水パイプの動きが悪くなり、故障の原因になることがあります。
- 金属製のブラシなどは使わないでください。(きずの原因)
- ナットを締めつけるときは、工具を使わないでください。(ナット破損の原因)

## 3 水切替レバーを取り付ける

- フィルターを必ず取り付けてください。
- 取り付け後、「原水」または「シャワー」で水を流してください。(約5秒間)



# カートリッジを交換する前に

## 交換表示について

通水量と通電時間を積算し、表示部にカートリッジ寿命を表示します。交換の目安にしてください。

- カートリッジ寿命(6 000リットル)は、標準的な水質・水圧による試験(家庭用浄水器試験方法：JIS S 3201)での数値であり、一般の水道水では水質(濁り、鉄サビなど)・水圧により、目詰まりの時期に大幅な差が出る場合があります。

(例)

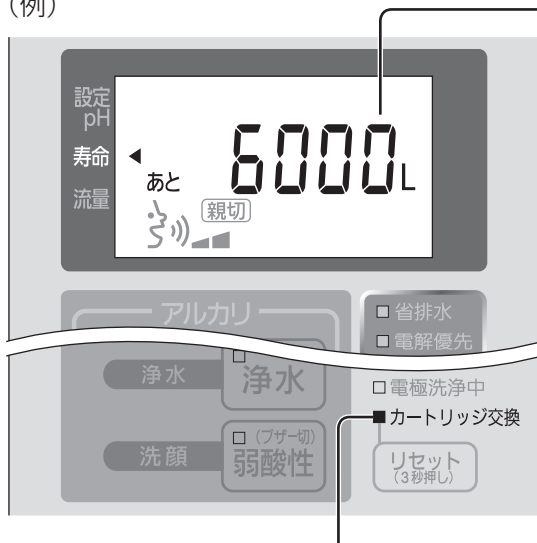

### カートリッジ寿命表示

- カートリッジの交換目安となる総通水量(6 000リットル)までの残量を、1リットル単位で表示します。  
※ 数値は、通水するごとに減っていきます。

カートリッジの使用可能年月(2年)までの日数が、あと10日(240時間)になると…残り時間を1時間単位で表示します。

- ※ 数値は、時間経過ごとに減っていきます。

(残り時間表示例：残り240時間)



### カートリッジ交換ランプ(赤色)

- カートリッジの目詰まりなどで流量が低下した場合や、カートリッジ寿命表示が、「150 L」以下または「240 h」以下になった場合に点滅します。

#### 点滅：(通水中のみ)

- 交換時期が近づいています。  
※ 交換用カートリッジを準備してください。

#### 点灯：(常時)

- 交換してください。  
※ 点灯中は、アルカリイオン水、弱酸性水は生成できません。

## 交換時期について

### ■ カートリッジ交換ランプが点灯したら交換をしてください。

カートリッジ交換ランプが点灯すると、表示部に下記のような表示が出ます。(45、46ページ参照)

表示	設定 pH 寿命 流量	設定 pH 寿命 流量	設定 pH 寿命 流量
	U25	U26	U30
処置	目詰まりによるカートリッジの寿命です。 ● 45ページ「U25」の内容を確認の上、カートリッジの目詰まりであれば、カートリッジを交換してください。	総通水量が6 000リットルを超えました。 ● カートリッジを交換してください。	カートリッジの使用期間が2年を超えました。 ● カートリッジを交換してください。



## 交換時期について (つづき)

■ カートリッジ交換ランプが点灯しなくても、次のような場合は交換をしてください。

- においいやいな味がするとき (カートリッジの除去能力の低下)

■ カートリッジ交換の目安と除去できる物質

[交換用カートリッジ 品番：TK7415C1]

交換目安	1日 15リットル使用したとき 約1年
除去できる物質	遊離残留塩素・濁り・総トリハロメタン・クロロホルム・ ブロモジクロロメタン・ジブロモクロロメタン・ブromoホルム・ テトラクロロエチレン・トリクロロエチレン・ 1,1,1-トリクロロエタン・CAT(農薬)・2-MIB(カビ臭)・溶解性鉛

■ 水質による使用期間の違いについて

カートリッジには、細かな汚れを除去するために、中空糸膜フィルターが内蔵されていますので、目詰まり物質が多い水質では使用期間が短くなります。

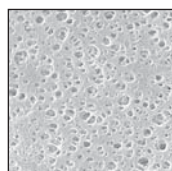

中空糸膜表面  
(新品時)

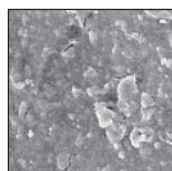

目詰まりした  
中空糸膜表面



- ① 目詰まり物質の多い水質
- ② 標準的な水質

### お知らせ

● 次の場合、吐水量が少なくなることがあります。

- 水温が低い場合 (カートリッジに水が通りにくくなるため)
- 水圧が低い地域 (70 kPa以下) で使用した場合
- 地域の水道使用状況により、水道水圧が低下した場合
- 水道工事の直後など、断水していた場合

# カートリッジを交換する

- 交換用カートリッジの品番は、「TK7415C1」です。  
(ナショナル・パナソニックの製品を扱っている販売店で購入してください。)
- 電源プラグは抜かずに、交換してください。  
(電源プラグを抜くと、カートリッジ寿命のリセットができません。)
- 水栓を閉めてから交換してください。カートリッジをはずした状態で通水しないでください。(水があふれ出るため)

## 1 カバーを取りはずし、 カートリッジを取りはずす

- 吐水口はシンク内に向けてください。  
(水が落ちるため)
- カートリッジをはずすとき、またははずした状態で、吐水口を上に向けたり、本体を倒したり逆さまにしたりしないでください。  
(機器内部に水が入り、故障の原因)

- カートリッジから水が落ちますので、注意してください。この水が本体の底面から出てくる場合があります。  
(水漏れではありません。)

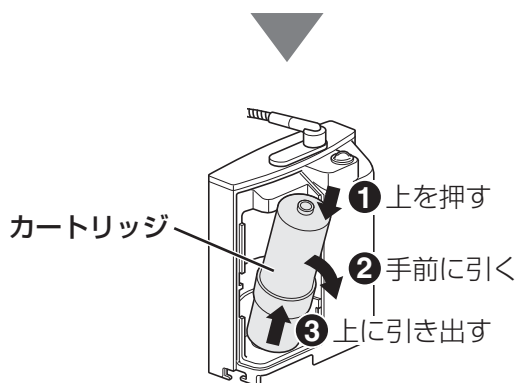
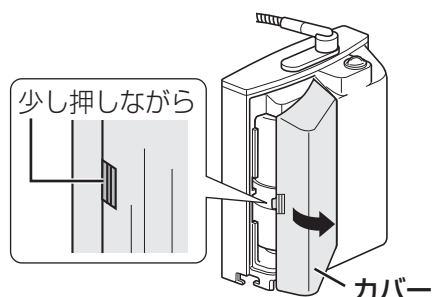

## 2 新しいカートリッジを 取り付ける

- 取り付けたあと、カートリッジを押し上げてください。
- カートリッジの品番ラベル(銀色)は、はがさないでください。  
(水が漏れる場合があります。)

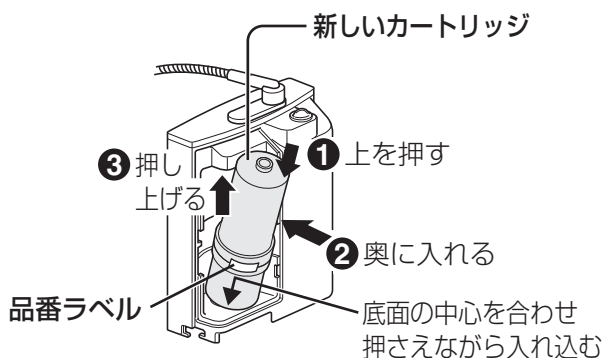

### 3 リセット (3秒押し) を押す (約3秒間)

- ブザーが「ピー」と鳴り、カートリッジ交換ランプが消えるまで押し続けてください。

#### カートリッジ交換ランプ

- 消灯を確認する

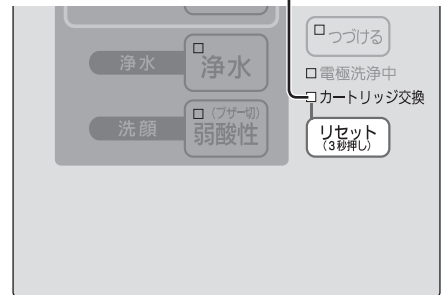

### 4 水栓を開き、本体に通水する (約3~4分間)

- 通水すると水質シグナルが約20~30秒間点滅後、点灯に変わります。
- 通水中、カートリッジ取付部から水漏れがないことと、排水ホースから水が出ていることを確認してください。

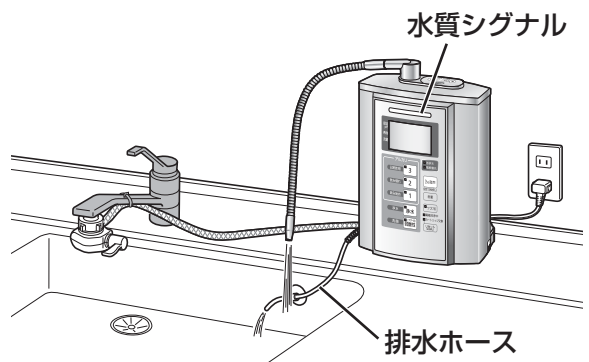

### 5 水栓を閉め、カバーを取り付ける

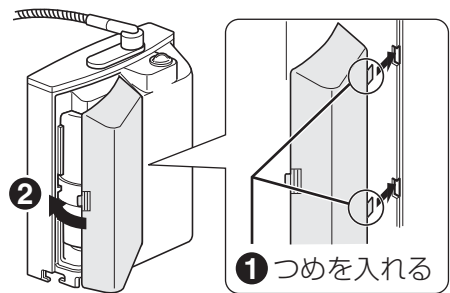

#### お願い

- 使用済みのカートリッジ(可燃物)は、地域で定められた条例に従って廃棄してください。  
(カートリッジケースの材質はABS樹脂です。ろ材の種類は58ページ「仕様」を参照してください。)
- カートリッジ交換ランプが点滅または点灯する前にカートリッジを交換する場合も、必ず手順3で **リセット (3秒押し)** をブザーが「ピー」と鳴るまで押し続けてください。(約3秒間)  
〔カートリッジ寿命を正しく表示するため〕

#### お知らせ

- カートリッジ交換後、アルカリイオン水をコップに注ぐと白い泡がつくことがありますが、異常ではありません。(57ページ参照)

# 本体を移設するときには

下記の手順で、本体の水抜きをしてください。

※ カルシウム添加筒は、機器内部が不衛生にならないよう清潔な手で扱ってください。

## 1 電源プラグを抜き カルシウム添加筒を取りはずす

- 添加筒内にカルシウムが残っている場合は、きれいに取り除いてください。

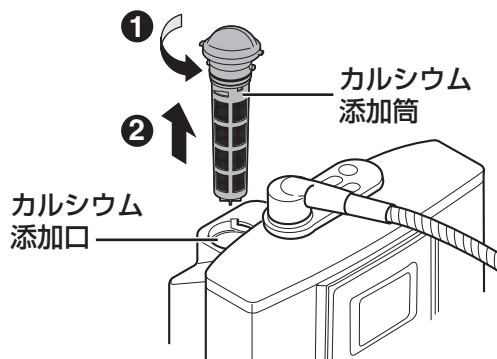

## 2 本体を逆さまにして、カルシウム添加口から内部の水を排水する

## 3 水切替レバーから 給水ホースを取りはずす

- 給水ホースをはずした後、ホース締付ナットは水切替レバーに元どおり取り付けてください。(ホース締付ナットの紛失を防止するため)

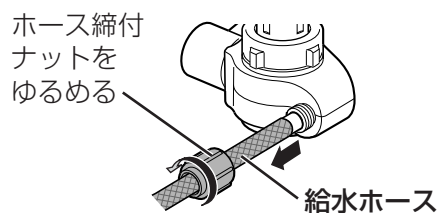

## 4 カートリッジを取りはずす

- 吐水口はシンク内に向けてください。(水が落ちるため)
- カートリッジをはずすとき、またははずした状態で、吐水口を上に向けたり、本体を倒したり逆さまにしたりしないでください。(機器内部に水が入り、故障の原因)

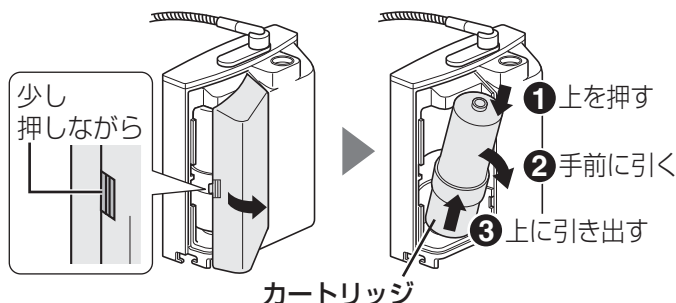

## 5 給水ホース先端を本体より低い位置に置いて ホース内の水を排水する

- 吸盤を取りはずしてください。
- 取りはずした添加筒とカートリッジは、もとに戻してください。

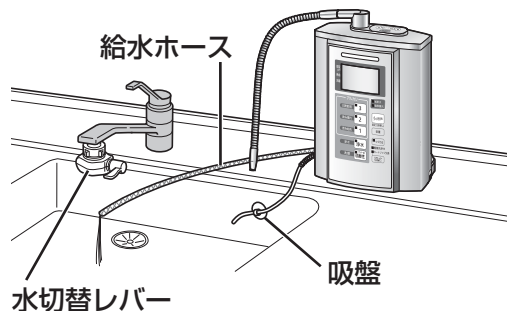

## 6 水切替レバーを取りはずす

- 水切替レバー内の水は、出してください。
  - ナットを固く締めつけた後、水切替レバーごと回転させると、はずれやすくなります。
- ※ はずれないときは、プライヤーなどの工具を使用してください。

**お願い** ● この方法でも十分に水抜きされていないことがありますので、輸送時には水漏れを考慮して包装してください。

# このような表示が出たときには

液晶表示に下記のような表示が出たときは、各々の処置をしてください。処置をしても表示が出る場合は、電源プラグを抜いて販売店にご相談ください。

ただし、H31～H34(46ページ参照)の表示が出たときは、ご自分で分解修理は絶対しないで、お買い上げの販売店に連絡してください。

## 異常表示

## 原因と対応いただく内容

U21・U27

- アルカリイオン水または弱酸性水を、連続して15分以上使用すると「U27」が表示されます。
  - 水質、環境によっては、機器の保護のため電気分解を中止します。(吐水口からは浄水が出ています)  
➔ 水栓を閉め、約3分間待って再度使用してください。
- 🔊 音声** 「保護回路がはたらきました  
水栓を閉めて約3分間お待ちください」

U23

- 水質、環境によっては、機器の保護のため電気分解を中止します。(吐水口からは浄水が出ています)  
➔ 水栓を閉めて使用を中止し、約30分間お待ちください。(水質、使用環境によっては、30分以上かかることがあります)
- 🔊 音声** 「保護回路がはたらきました  
水栓を閉めて約30分間お待ちください」

U25

- 流量が1.2 L/分を超えません。  
(通水すると、表示部に現在の流量が表示されます。)
- ※ 電源プラグを一度抜き、再度差し込んでください。
- 水栓を絞りすぎていませんか？ ➔ 水栓を開けてください。
  - 水圧が低すぎませんか？ ➔ 水栓を全開にしてください。
  - 給水ホースが折れていませんか？ ➔ ホースをまっすぐにしてください。
  - 水切替レバーのフィルターが目詰まりしていませんか？  
➔ フィルターを清掃してください。(38～39ページ参照)
- ※ 以上の処置を行っても、再度「U25」が表示される  
(流量が1.2 L/分を超えない)場合は
- 目詰まりによるカートリッジの寿命です。  
➔ カートリッジを交換してください。(42～43ページ参照)
- 🔊 音声** 「カートリッジの目詰まり寿命です…  
カートリッジの品番や交換のしかたは…」

U26

- 交換の目安となる総通水量(6 000リットル)を超えました。
- カートリッジの寿命です。  
➔ カートリッジを交換してください。(42～43ページ参照)
- 🔊 音声** 「カートリッジの寿命です…  
カートリッジの品番や交換のしかたは…」

本体を移設するときには／このような表示が出たときには

次ページにつづく

## このような表示が出たときには (つづき)

### 異常表示

### 原因と対応いただく内容

U28

- 電解槽の寿命予告です。  
(電解時間の累積が約847時間になると予告をします。)  
➔ 販売店にご相談ください。  
電解槽寿命は約850時間です。  
止水して、電源プラグを一度抜き、再度差し込むと、寿命までの残り約3時間(1日10分使用して、約3週間)使用できます。
-  音声 「電解槽の寿命が近づいています  
水栓を閉めて電源プラグを抜き差ししてください」

U30

- カートリッジの使用期間が2年を超えました。
  - カートリッジの寿命です。  
➔ カートリッジを交換してください。(42~43ページ参照)
-  音声 「カートリッジの寿命です…  
カートリッジの品番や交換のしかたは…」

H31

- 電解槽の寿命です。  
電解時間：累積約850時間(イオン水生成時間・洗浄時間のみ)  
➔ 販売店に電解槽の交換を依頼してください。
-  音声 「電解槽の寿命です  
電源プラグを抜いて販売店に相談してください」

H32~H34

- 機器の故障です。  
➔ 電源プラグを抜き、表示内容を販売店にご連絡ください。
-  音声 「異常が発生しました  
電源プラグを抜いて販売店に相談してください」

### お知らせ

- 表示は、下記の種類で区別しています。

 …… お客様で対応できます。

 …… 販売店にご相談ください。



修理を依頼されるときは、この異常表示をお知らせください。

- 異常表示が出たときの音声ガイドの音量は、設定にかかわらず(「切」に設定している場合も)、「3(大)」になります。
- 音声ガイドをもう一度聞くときは、 を押してください。

# 故障かな？と思ったらには

万一故障かなと思われることがありましたら、修理依頼される前に次のことを調べてください。  
 なお、異常のときは、ご自分で分解修理は絶対しないで、お買い上げの販売店に連絡してください。  
 ※一度電源プラグを抜き、再度差し込むと、正常に復帰する場合があります。

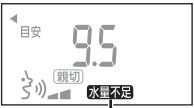
## ■ 故障かな？

症状	原因と対応いただく内容	参照ページ
何も表示(点灯)しない	<ul style="list-style-type: none"> <li>電源プラグが抜けていませんか？ ➔ 電源プラグを差し込んでください。</li> </ul>	—
液晶表示が突然消えた	<ul style="list-style-type: none"> <li>節電のため、使用していないときは、自動的に表示が消えるようになっています。 ➔ 故障ではありません。</li> </ul>	24
使用中に水栓を絞ると、突然「カートリッジ寿命」が表示される	<ul style="list-style-type: none"> <li>水栓を絞るすぎたり、水圧の変化で流量が低下したためです。(水質シグナル消灯) ➔ 「弱酸性」をご使用の場合は、再度水質切替ボタンを押し、水栓を開いて流量を調節してください。</li> </ul>	28
<b>水量不足</b> の表示が点滅する (表示部) (例)  点滅	<ul style="list-style-type: none"> <li>流量が不足しています。(水質シグナルが点滅していない) ➔ 表示が消えるまで、水栓を開けてください。</li> </ul>	—
下記のような表示が出た (表示部) (例) 	<ul style="list-style-type: none"> <li>カートリッジの使用可能年月(2年)までの日数が、あと10日(240時間)になりました。 ➔ 故障ではありません。 残り時間を、1時間単位で表示しています。</li> </ul>	40
アルカリイオン水 または浄水を通水すると、ピンクに点滅する	<ul style="list-style-type: none"> <li>24時間以上使用しなかったのでは？ (ブザーが「ピッピッ…」と鳴り、電極洗浄中ランプが点灯) ➔ 電極自動洗浄をしています。 約15～40秒間通水してください。</li> </ul>	35

表示部(液晶表示)

水質シグナル

このような表示が出たときには(つづき)／故障かな？と思ったらには

次ページにつづく



# 故障かな? と思ったときには (つづき)

## ■ 故障かな? (つづき)

症 状	原因と対応いただく内容	参 照 ページ
<b>水質シグナル</b> 点灯しない、または使用中に消灯する	<ul style="list-style-type: none"> <li>● 設置直後またはカートリッジ交換直後は、通水すると約20～30秒間点滅後に点灯します。 ➡ 約3～4分間通水してください。 (カートリッジ内の空気を抜くため)</li> <li>● 流量が不足していませんか? (約1.2 L/分 以上必要) ➡ 水栓を開け、流量を多くしてください。</li> <li>● カートリッジ交換ランプが点灯していませんか? ➡ カートリッジを交換してください。</li> </ul>	8 43 — 42 43
<b>水質表示ランプ</b> 「弱酸性」使用后、ランプが「浄水」に変わる	<ul style="list-style-type: none"> <li>● 「弱酸性」使用后、水栓を閉めると自動的に「浄水」に切り替わるようになっています。 ➡ 故障ではありません。</li> </ul>	27
「弱酸性」「浄水」使用后、ランプが「アルカリ」に変わる	<ul style="list-style-type: none"> <li>● 「アルカリ優先」に設定されているのでは? ➡ アルカリ優先を解除する場合は、本体に通水していないときに、<b>3</b> をブザーが「ピー」と鳴るまで押ししてください。(約3秒間)</li> </ul>	28
カートリッジを交換しても、ランプが消えない	<ul style="list-style-type: none"> <li>● リセットボタンを押し忘れていませんか? ➡ ブザーが「ピー」と鳴るまで、リセットボタンを押ししてください。(約3秒間)</li> <li>● 電源プラグを抜いた状態で、リセットボタンを押したのでは? ➡ 電源プラグを差し込み、ブザーが「ピー」と鳴るまで、リセットボタンを押ししてください。(約3秒間)</li> </ul>	42 43
<b>カートリッジ交換ランプ</b> カートリッジ寿命表示が「150 L」以下または「240 h」以下になっていないのに、ランプが点滅する ※ 吐水量が少ない、または出ない	<ul style="list-style-type: none"> <li>※ 電源プラグを一度抜き、再度差し込んでください。</li> <li>● 水栓をしぼりすぎていませんか? ➡ 水栓を開けてください。</li> <li>● 水圧が低すぎませんか? ➡ 水栓を全開にしてください。</li> <li>● 給水ホースが折れたり、つぶれたりしていませんか? ➡ まっすぐにしてください。</li> <li>● 水切替レバーのフィルターが目詰まりしていませんか? ➡ フィルターを清掃してください。</li> <li>● カートリッジを確実に取り付けていますか? ➡ 確実に取り付けてください。</li> <li>● 断水していませんか? ➡ 水が出るまでお待ちください。</li> <li>● カートリッジの目詰まりなどで流量が低下しています。 ➡ 故障ではありません。 カートリッジの交換時期が近づいています。</li> </ul>	— 14 16 17 38 39 42 43 37 40 41

	症 状	原因と対応いただく内容	参 照 ページ
カートリッジ交換ランプ	カートリッジの使用期間が2年をすぎても、ランプが点灯しない	<ul style="list-style-type: none"> <li>●電源プラグを、長期間抜いていたのでは？ ➡故障ではありません。 電源プラグを抜いていると、通水量および通電時間が積算されないため、カートリッジ寿命が正しく表示されません。 ※カートリッジの使用期間が2年をすぎている場合は、交換してください。</li> </ul>	40 41
排水ホース	使用後、水栓を閉めた後に水が出る	<ul style="list-style-type: none"> <li>●電極自動洗浄または本体の水抜きをしています。 ➡故障ではありません。</li> </ul>	27 35
	使用中、水が出ない	<ul style="list-style-type: none"> <li>●排水ホースが折れたり、つぶれたりしていませんか？ ➡まっすぐにしてください。</li> </ul>	14 16 17
	使用中、出ている水がとぎれる	<ul style="list-style-type: none"> <li>●吐水口と排水ホース先端の、高低差が小さいのでは？ ➡高低差を大きくしてください。</li> </ul>	16
水切替レバー	選択した吐水口以外から水漏れする	<ul style="list-style-type: none"> <li>●水切替レバー内部へのカルシウムなどの付着が原因と考えられます。 ➡薬店でクエン酸をお求めいただき、1リットルの水に約50gの割合で溶かして、水切替レバーを約12時間つけた後、水洗いしてください。</li> </ul>	—
その他	通水しても音声ガイドが鳴らない	<ul style="list-style-type: none"> <li>●音声ガイドのモードを、「通常」または「切」に設定しているのでは？ ➡「親切」モードに設定してください。</li> </ul>	32
	本体に通水すると水が温かい	<ul style="list-style-type: none"> <li>●通水初期は、止水中に室温や本体内の熱により温められた水が出る場合があります。 ➡故障ではありません。水を流してください。</li> </ul>	—
	「弱酸性」を使用してもブザーが鳴らない	<ul style="list-style-type: none"> <li>●ブザーが鳴らないように設定されているのでは？ ➡本体に通水していないときに、<small>弱酸性</small>をブザーが「ピッ…」と4回鳴るまで押してください。(約3秒間)</li> </ul>	27
	においやいやな味、濁りがとれない	<ul style="list-style-type: none"> <li>●カートリッジの除去能力が低下しています。 ➡カートリッジを交換してください。</li> <li>●カートリッジ交換後、2～3ヵ月以内に、においがした場合は、通水路またはカルシウム添加筒に汚れが付着している可能性があります。 ➡別売品の「通水路洗浄剤」で洗浄してください。</li> </ul>	42 43 60

故障かな？と思ったときには（つづき）

次ページにつづく

# 故障かな？と思ったらときには（つづき）

## ■ 故障かな？（つづき）

症 状	原因と対応いただく内容	参 照 ページ
生成水のpHが「pHの目安」の範囲に入らない	<ul style="list-style-type: none"> <li>● カートリッジが新しいとき(約1週間)は、pHがやや高くなることがあります。 ➡ 故障ではありません。 約1週間後、再度pHを測定してください。</li> </ul>	—
弱酸性水のpHが中性を示す	<ul style="list-style-type: none"> <li>● 弱酸性水のpHが6.5程度の場合は、pH測定表のpH7(中性)と見分けがつかないことがあります。 ➡ 「弱酸性」を使用中に排水ホースから出てくる水を測定し、pHが10~11を示していれば、弱酸性水はpH6.5程度になっています。</li> </ul>	—
本体の下から水が出る	<ul style="list-style-type: none"> <li>● 温湿度条件によっては、本体内部に結露水が発生することがあります。 ➡ 故障ではありません。 別売品の「結露水排水ホース」を取り付けてください。(本体底面イラスト参照)</li> </ul>	14 61
使用後、水栓を閉めた後に本体から音がする	<ul style="list-style-type: none"> <li>● 本体内の水を排水している音です。 ➡ 故障ではありません。</li> </ul>	—
アルカリイオン水のpHがアルカリ性を示さない	<ul style="list-style-type: none"> <li>● 水質切替ボタンが「アルカリ」になっていないのでは？（「弱酸性」または「浄水」になっている） ➡ 水質切替ボタンを「アルカリ」に切り替えてください。</li> </ul>	26
	<ul style="list-style-type: none"> <li>● 原水の水質によっては、アルカリ性を示さない場合があります。(水中の炭酸の影響) ➡ 故障ではありません。アルカリの電解の強さを「強(強め)」に設定してお使いください。</li> </ul>	30 56
	<ul style="list-style-type: none"> <li>● 排水ホースが折れたり、つぶれたりしていませんか？ ➡ 正しく電気分解できません。まっすぐにしてください。</li> </ul>	14 16 17
pHが上がりにくくなってきた	<ul style="list-style-type: none"> <li>● 本体内にカルシウム分が付着し、電解能力が低下しています。 ➡ 別売品の「本体洗浄用カートリッジ」で洗浄してください。</li> </ul>	60
弱酸性水がにおう（プールのような）におい	<ul style="list-style-type: none"> <li>● 電気分解により水中の塩素イオンが弱酸性水に集まり、次亜塩素酸が発生するためです。 ➡ 故障ではありません。</li> </ul>	55
カルシウム添加筒が変色する	<ul style="list-style-type: none"> <li>● カルシウム添加筒に汚れが付着しています。 ➡ 別売品の「通水路洗浄剤」で洗浄してください。</li> </ul>	60
アルカリイオン水に白い浮遊物が混じる	<ul style="list-style-type: none"> <li>● 本体内部に付着したカルシウム分です。 ➡ 別売品の「本体洗浄用カートリッジ」で洗浄してください。</li> </ul>	60

その他

症 状		原因と対応いただく内容	参 照 ページ
その他	カートリッジ交換後の、吐水量が少ない	<ul style="list-style-type: none"> <li>● カートリッジ内の空気が抜けていないためです。 ➔ 故障ではありません。約3~4分間通水してください。</li> </ul>	—
	水を止めても、吐水口からポタポタと水が出る	<ul style="list-style-type: none"> <li>● 吐水パイプ内の水が抜けています。 ➔ 故障ではありません。</li> </ul>	27

### ■ 水漏れがあるときには

水漏れ箇所	原因と対応いただく内容	参 照 ページ
水切替レバー接続部	<ul style="list-style-type: none"> <li>● 水切替レバーを水栓に確実に取り付けられていますか？ ➔ 確実に取り付けてください。 ※ 泡沫用つぎでの締めつけが弱いときは、給水ホースをいったん取りはずし、水切替レバーごと回転させると、しっかり締めつけられます。</li> <li>● 水切替レバー内の部品は正しく入っていますか？ ➔ 正しく取り付けてください。</li> </ul>	12 13  39
給水ホース接続部	<ul style="list-style-type: none"> <li>● 給水ホースを水切替レバーに確実に取り付けられていますか？ ➔ 奥まで差し込み、ホース締付ナットで締めつけてください。</li> </ul>	16
吐水パイプ接続部	<ul style="list-style-type: none"> <li>● 吐水パイプを本体に確実に取り付けられていますか？ ➔ 止まるまで、しっかりねじ込んでください。</li> <li>● パッキンは付いていますか？ また、ねじれたり、はみ出したりしていませんか？ ➔ パッキンを正しく取り付けてください。</li> </ul>	17
本体上部	<ul style="list-style-type: none"> <li>● カルシウムキャップを本体に確実に取り付けられていますか？ ➔ カルシウムキャップは「閉」の位置まで締めてください。</li> </ul>	37
本体底部	<ul style="list-style-type: none"> <li>● カートリッジを確実に取り付けられていますか？ ➔ 確実に取り付けてください。</li> </ul>	42 43
水栓部分	<ul style="list-style-type: none"> <li>● 水栓のパッキンが古くなっていませんか？ ➔ 水道工事店にご相談ください。</li> <li>● 水栓(断熱キャップなど)にひび割れがありませんか？ ➔ 水道工事店にご相談ください。</li> </ul>	—

故障かな？と思ったときには（つぎ）

# 保証とアフターサービス (よくお読みください。)

修理・お取り扱い・お手入れなどのご相談は…  
まず、お買い上げの販売店へ お申し付けください

転居や贈答品などでお困りの場合は…

- 修理は、サービス会社・販売会社の「修理ご相談センター」へ！
- 使いかた・お買い物などのお問い合わせは、「お客様ご相談センター」へ！



**お知らせ** ●商品点検訪問について

お客様からのご相談なしに、商品およびカートリッジの点検案内をすることはありません。

## ■保証書(別添付)

お買い上げ日・販売店名などの記入を必ず確かめ、お買い上げの販売店からお受け取りください。よくお読みのあと、保管してください。

保証期間：お買い上げ日から本体 1 年間

ただし、消耗品は保証期間内でも「有料」とさせていただきます。

## ■補修用性能部品の保有期間

当社は、このアルカリイオン整水器の補修用性能部品を、製造打ち切り後7年保有しています。

注) 補修用性能部品とは、その製品の機能を維持するために必要な部品です。

## 修理を依頼される時

45～51ページの表に従ってご確認のあと、直らないときは、まず電源プラグを抜いて、お買い上げの販売店へご連絡ください。

- 保証期間中は、保証書の規定に従って、出張修理をさせていただきます。
- 保証期間を過ぎているときは、修理すれば使用できる製品については、ご要望により修理させていただきます。  
下記修理料金の仕組みをご参照のうえ、ご相談ください。

### ●修理料金の仕組み

修理料金は、技術料・部品代・出張料などで構成されています。

**技術料** は、診断・故障個所の修理および部品交換・調整・修理完了時の点検などの作業にかかる費用です。

**部品代** は、修理に使用した部品および補助材料代です。

**出張料** は、お客様のご依頼により製品のある場所へ技術者を派遣する場合の費用です。

### ご連絡いただきたい内容

製品名	アルカリイオン整水器
品番	TK7408
お買い上げ日	年 月 日
故障の状況	できるだけ具体的に

## 松下電工お客様ご相談窓口のご案内

修理・お手入れ・お取扱い・工事などのご相談は、まずお買い求めの販売店・工事店へお申し付けください。

● 転居や贈答品などでお困りの場合は、商品名・品番をご確認の上、下記窓口へ

### 修理・部品などのご相談は

#### 修理ご相談センター

ナビダイヤル  ハイ 365日  
(全国共通番号) **0570-081-365**

全国どこからでも市内通話料金でご利用いただけます。  
365日/受付9時～20時

ただし、携帯電話・PHS等は下記の電話番号へおかけください。

大阪 ☎ 06-6906-1090  
〒571-8686 大阪府門真市門真1048  
松下電工テクノサービス(株)

札幌 ☎ 011-261-6401 ☎  
東京 ☎ 03-5392-7190 ☎  
名古屋 ☎ 052-551-7900 ☎  
福岡 ☎ 092-622-0531 ☎

### 使いかた・お買い物などのご相談

ナショナル パナソニック お客様ご相談センター

365日/受付9時～20時

電話 フリーダイヤル  パナは 365日  
**0120-878-365**

■携帯電話・PHSでのご利用は… **06-6907-1187**

FAX フリーダイヤル  **0120-878-236**

### Help desk for foreign residents in Japan

Tokyo (03)3256-5444 Osaka (06)6645-8787

Open: 9:00-17:30

(closed on Saturdays/Sundays/national holidays)

- ご注意
- ☎印は大阪へ自動転送になり、拠点から大阪までの転送通信料は弊社負担です。
  - 所在地、電話番号、受付時間などが変更になることがあります。

0710

## ご相談窓口における個人情報のお取り扱い

松下電工株式会社およびその関係会社は、お客様の個人情報やご相談内容を、ご相談への対応や修理、その確認などのために利用し、その記録を残すことがあります。また、折り返し電話させていただくときのため、ナンバー・ディスプレイを採用しています。なお、個人情報を適切に管理し、修理業務等を委託する場合は正当な理由がある場合を除き、第三者に提供しません。お問い合わせは、ご相談された窓口にご連絡ください。

## Q&A (ご質問にお答えします。)

### よくある ご質問

**Q** カートリッジを交換したいのですが、どのカートリッジが使用できるのですか？

**A** カートリッジ品番TK7415C1をご使用ください。

**Q** 本体にお湯を通したのですが、大丈夫でしょうか？

**A** 多少であれば問題ありません。本体に30秒程度水を通し、本体内部の温度を下げてください。

**Q** アルカリイオン水は、どのくらい日持ちするのですか？

**A** 常温では24時間以内にお使いください。  
アルカリイオン水の場合、水道水の中の塩素(殺菌剤)が除去されており、一般細菌が増えやすくなっています。  
冷蔵庫で保存する場合でも、清潔な密閉容器に入れて2日以内にお使いください。  
※弱酸性水の場合も2日以内にお使いください。

**Q** アルカリイオン水は、氷にしても使えるのですか？

**A** 使えます。  
氷にした場合、水道水で作った氷と同じようにお使いください。  
自動製氷機能付きの冷蔵庫でタンクにくみ置きする場合は、2日以内で交換してください。

**Q** 薬を服用しているのですが、アルカリイオン水を飲んでも大丈夫でしょうか？

**A** 薬を服用する場合は、「浄水」をお使いください。

薬服用以外の飲用、調理にはアルカリイオン水をご使用いただけます。

**Q** グリセロリン酸カルシウム製剤とはどういうものですか？

**A** グリセロリン酸カルシウム製剤は、食品添加物として認められているもので、飲んでも問題ありません。

**Q** グリセロリン酸カルシウム製剤は、必ず添加しないとイケないのでしょうか？

**A** pHを測定してください。(20ページ参照)  
pHが「pHの目安」の範囲内に入っていれば、添加する必要はありません。

範囲内に入らない場合は、グリセロリン酸カルシウム製剤を添加してください。pHが0.1~0.3程度上がります。なお、これはカルシウムの摂取を目的としたものではありません。

**Q** 初めてアルカリイオン水を使うのですが、どうしたらいいのでしょうか？

**A** 初めて飲む方は、「アルカリ1(飲み始め)」からご使用ください。

少量(コップ1~2杯)ずつを2週間程度使用し、アルカリイオン水に慣れてから、「アルカリ2(飲み慣れ)」または「アルカリ3(日常飲用)」でご使用ください。初めから「アルカリ3(日常飲用)」で飲むと、体調を損なうことがあります。

次ページにつづく



## Q&A (ご質問にお答えします。)(つづき)

### Q 地下水は使用できないのですか？

#### A 使用できない場合があります。

地域・水質によっては、指定のpHが得られないことがあります。特に地下水を水源とした地域では、設置前にpHが得られるかを確認するため、酸度測定試薬による酸度の測定を販売店にご相談ください。

### Q 腎臓に持病があるのですが、アルカリイオン水を飲んでも大丈夫でしょうか？

#### A アルカリイオン水を飲用する前に医師にご相談ください。

ご相談の際は、下記2点をお伝えください。

- カルシウム・マグネシウム・ナトリウム・カリウムなどのミネラル分が、水道水より増えていること
- pH 9.5 程度のアルカリ性であること

### Q 長期間(目安：約1週間以上)使用しないときは、どうするのですか？

#### A ●カルシウム添加筒に残っているカルシウムを取り除いてください。

●カートリッジは本体から取りはずしてビニール袋に入れ、空気を抜いて口を閉じてから冷蔵庫に保管してください。

●電源プラグを抜いてください。

●再使用するときは、カートリッジを取り付けた後、電源プラグを差し込み、約3分間通水し水漏れがないか、また動作や表示に異常がないかを確認してください。

1ヵ月以上使用しない場合は、カートリッジ内の水が変質することがありますので、カートリッジの交換をおすすめします。

また、においやいやな味がするときは、別売品の「通水路洗浄剤」(60ページ参照)で洗浄してください。

### Q 電解槽寿命850時間とは？

#### A 電解槽で電気分解ができる累計時間を表し、1日20分使用した場合、約7年相当になります。

電解槽に通電することで電極板が消耗します。「H31」の表示が出たら電解槽の寿命です。販売店に電解槽の交換を依頼してください。

### Q 乳幼児にはどのような水を飲ませたらいいのですか？

#### A 乳幼児には「浄水」の飲用をおすすめします。

乳幼児は、成人にくらべ胃腸の発達が未熟なため、離乳食に合わせて、「アルカリ1(飲み始め)」から徐々にならしてください。

### Q 間違えて酸性水を飲んでしまったのですが、大丈夫でしょうか？

#### A 少量(コップ1杯程度)なら、心配ありません。

ただし、継続的な飲用はしないでください。また、誤って多量に飲んで体調が悪くなったときは、医師にご相談ください。

### Q 吐水口と排水ホースからは、全流量に対して、それぞれどれくらいの割合で水が出ているのですか？

#### A 下記の割合になりますが、量りかたに注意してください。

吐水口から出る水 : 約89 %(\*約80 %)  
排水ホースから出る水 : 約11 %(\*約20 %)

\*アルカリの「電解優先」モード・弱酸性のときは、( )内の数値になります。

水が各々出ている状態で同じ容器に同じ時間だけ受けて比べてください。

- 出始めは排水ホースからの水が若干多くなります。
- 止水後は、本体内の水が抜けるため、排水ホース側に多めの水がたまります。
- 流量が少ない場合、排水ホースからの水が若干多くなります。

### Q カルシウムの補充周期は？

\*pHが「pHの目安」の範囲内に入っていれば、カルシウムを添加する必要はありません。

#### A 水質・水温・使用条件などによって異なりますが、目安として約14日間(1日15リットル使用した場合)です。

連続通水した場合などは、カルシウムの溶けかたが早くなる場合があります。また、使用水量が少なく、カルシウムが残っている場合は、1ヵ月以内に取り除き、よく洗ってから新しいカルシウムを入れてください。





ナショナルのホームページ <http://national.jp> の「アルカリイオン整水器」でも、ご覧いただけます。

**Q やかんやジャーポットなどの容器に白い粉がつかますが何ですか？**

**A** 水中のカルシウムが出てきたものです。飲んで問題ありませんが、気になる場合は容器を洗ってください。洗っても容器の白い粉がとれない場合は、薬店でクエン酸をお求めいただき、1リットルの水に50gの割合で溶かし、2～3日つけた後洗い流してください。

**Q 交換目安より早くカートリッジ交換ランプが点灯しましたが、どうしてでしょうか？**

**A** カートリッジ交換ランプは通水量や通水圧力が低下した場合にも点灯します。(40、41ページ参照)  
水圧低下による通水量不足や、ホースに折れやつぶれがないか確認してください。また、水質によっては早期に目詰まりすることがありますので、その時はカートリッジを交換してください。

**Q 使用しないときも電源は入れておくのですか？**

**A** 使用しないときでも電源は入れたままにしてください。  
電極自動洗浄をするためです。また、電源を入れていないと、通水量および通電時間が積算されないため、カートリッジ寿命が正しく表示されません。  
※ 待機時の消費電力は約0.4Wです。

**Q 電気代はどれくらいかかるのですか？**

**A** 1ヵ月あたり、約15円です。  
※ 1日10分使用、新電力料金目安単価 22円/kWh(税込)で算出

**Q 鉛(溶解性鉛)は除去できないのですか？**

**A** 除去できます。

**Q 使い始めに比べてpHが上がりにくくなったのですが、どうしてでしょうか？**

**A** 本体内にカルシウム分が付着し、電解能力が低下したためです。  
別売品の「本体洗浄用カートリッジ」(60ページ参照)での洗浄をおすすめします。

**Q 使い始めに比べてカルシウムが溶けにくくなったのですが、どうしてでしょうか？**

**A** 原因として、カルシウム付着による通水路の詰まりが考えられます。  
別売品の「本体洗浄用カートリッジ」(60ページ参照)での洗浄をおすすめします。

**Q 総トリハロメタンとは、どういうものですか？**

**A** クロロホルム、ブromोजクロロメタン、ジブromオクロロメタン、ブromホルムの4種類の化合物の総称です。

**Q 2-MIBとは、どういうものですか？**

**A** 2-メチルイソボルネオール(2-MIB)の略称で、水道水のカビ臭原因物質のひとつです。

**Q CATとは、どういうものですか？**

**A** 2-クロロ-4,6-ビス(エチルアミノ)-S-トリアジンの別名で、農薬の一種です。

**Q 弱酸性水がおうのですが、どうしてでしょうか？(プールのようにおい)**

**A** 弱酸性水に次亜塩素酸が多く含まれているためです。  
そのままお使いいただいても問題ありません。  
電気分解により水中の塩素イオンが弱酸性水に集まり次亜塩素酸が発生します。

**Q アルカリイオン整水器の近くにラジオを置くと雑音が入る？**

**A** 本器の近くではラジオに雑音が入ることがあります。  
ラジオを本器から離してください。

## Q&A (ご質問にお答えします。)(つづき)

### Q 使用原水(水道水)の性質別の使用上のポイントは？

A 下表を参考にしてください。

ただし、炭酸を多く含んだ水では、生成したアルカリイオン水が炭酸の影響を受け、アルカリ性を示さない場合があります。この場合アルカリイオン水を沸騰させると炭酸が抜け、本来のアルカリ性を示します。

また\*硬度の高い水の場合は白く濁ることがあります。

- 特に地下水や地下水を含んだ水源ではアルカリ性になりにくいいため、アルカリの電解の強さを「強(強め)」に設定してお使いください。

	海辺や島	温泉地	炭酸を多く含んだ水 (地下水)	硬度の高い水	硬度の低い水
原水の性質	塩水が混入している場合がある	イオン分が含まれており、酸性傾向	炭酸ガスが混入しており、酸性傾向 ミネラル分が多く電気が流れやすい	ミネラル分が多く電気が流れやすい	ミネラル分が少なく電気が流れにくい
電気分解されたアルカリイオン水の性質は？	アルカリ性になりやすい	硫酸イオンの働きでアルカリイオン水が中性傾向に	炭酸ガスによってアルカリイオン水が中性傾向に	アルカリ性になりやすい	アルカリ性になりにくい
アルカリイオン水ご使用上のポイント	弱めのアルカリを使う	強めのアルカリを使う 水栓を絞り、通水量を少なめにする	強めのアルカリを使う 水栓を絞り、通水量を少なめにする	弱めのアルカリを使う	強めのアルカリを使う 水栓を絞り、通水量を少なめにする

※ 硬度：水に含まれるカルシウムやマグネシウムの濃度で、この濃度により、硬度の高い水・低い水になります。

### Q 操作パネル上の、点字表示の内容は？

A 下表のとおりです。

	弱酸性	浄水	アルカリ1	アルカリ2	アルカリ3	音声
ボタン						
表示内容	さ さんせい 酸性の 「さ」	じょ じょうすい 浄水の 「じょ」	1 アルカリの強さを「1～3」の数字で表示しています。 ●1→2→3の順にアルカリが強くなります。	2	3	こえ —
お知らせ	飲用ではありません。	飲用です。			—	—



ナショナルのホームページ <http://national.jp> の「アルカリイオン整水器」でも、ご覧いただけます。

**Q アルカリイオン水・弱酸性水使用中に排水ホースから水が出ないのは？**

**A** 排水ホースが折れているか、つぶれています。排水ホースから水が出ない状態で使用すると、故障の原因になります。また、正しく電気分解できませんので、排水ホースを点検し、水が出る状態に設置しなおしてください。

**Q アルカリイオン水を飲みはじめたら下痢や発疹になった？**

**A** 飲用を中止し医師にご相談ください。ご相談の際は、下記2点をお伝えください。

- カルシウム・マグネシウム・ナトリウム・カリウムなどのミネラル分が、水道水より増えていること
- pH 8~9(飲み始め)程度のアルカリ性であること

**Q アルカリイオン水には、カルシウムがどれくらい入っているのですか？**

**A** 水中のカルシウムイオンは原水にくらべて電気分解により20%~30%増加します。また、グリセロリン酸カルシウムを添加した場合、水が電気分解されやすくなり、さらに約10%カルシウムイオンが増加します。

**Q アルカリイオン水は、そのまま飲用する以外には使えないのですか？**

**A** お料理やご飯の炊き水に、お茶やコーヒーにと、一般の水と同じようにお使いいただけます。(23ページ参照)

**Q アルカリイオン水をコップに注ぐと白い泡がつかました。これは何ですか？**

**A** 本体内の空気が混入したものか、または電気分解のときに発生した泡(水素ガス)です。設置後やカートリッジ交換後に多く発生することがあります。そのままお使いいただいて問題ありません。※弱酸性水の場合、発生する泡は酸素ガスです。

**Q アルカリイオン水が光って見えますが何ですか？**

※浄水の場合も同じ現象が現れることがあります。

**A** 水に溶けている成分(主としてミネラル分)が析出したものです。

飲んでも問題はありませんが気になる場合は、pH(水素イオン濃度)を低くしてお使いください。またカートリッジの機能が低下した場合も同様の現象が現れますので、その場合は新しいカートリッジと交換してください。

**Q アルカリイオン水で作った氷の溶けた水に白いものが浮きますが何ですか？**

**A** 水に含まれているミネラル分です。水を凍らせたときに、ミネラル分が氷の表面に固まったもので、飲んでも問題ありません。

**Q アルカリイオン水で炊飯すると、ごはんがべたつきますが、どうしたらいいですか？**

**A** 水加減や、お米、炊飯器の種類によっては、べたついたり黄色になることがあります。アルカリイオン水のpH(水素イオン濃度)を低くするか、「浄水」をお使いください。

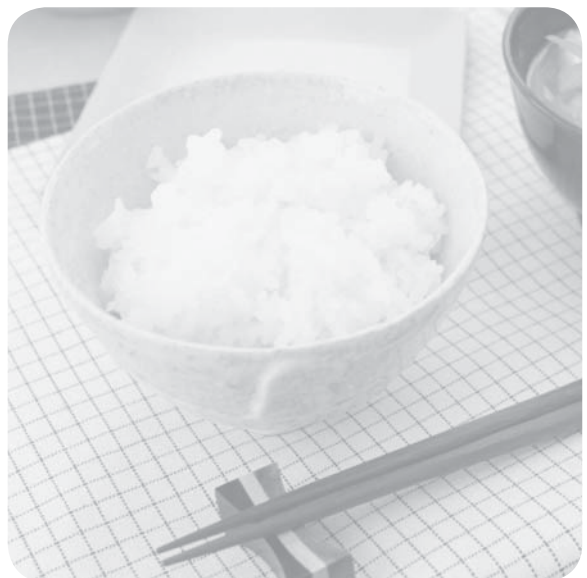

# 仕 様

類 別	機械器具(83)医療用物質生成器	
一 般 的 名 称	連続式電解水生成器 (JMDNコード 71024000)	
医 療 機 器 分 類	管理医療機器	
販 売 名 称	アルカリイオン整水器 TK7408	
医 療 機 器 認 証 番 号	219AKBZX00176000	
定 格	交流100 V 1.3 A 50 - 60 Hz	
消 費 電 力	約80 W (待機時：約0.4 W)	
本 体	寸 法	幅168 mm×奥行103 mm×高さ262 mm
	質 量	約1.9 kg (満水時：約2.3 kg)
本 体 使 用 水 温	35℃未満 (水切替レバーは80℃未満)	
本 体 使 用 可 能 水 圧 (動 水 圧)	70 kPa~350 kPa	
使 用 可 能 配 水 管 圧 力 (静 水 圧)	70 kPa~750 kPa	
電 解	電 解 方 式	連続電解方式
	吐 水 量 (生 成 水 流 量)	2.0 L/分 [水圧100 kPaのとき] [「省排水」モード使用時]
	電 解 能 力 切 替	アルカリ：3段階 弱酸性：1段階
	連 続 使 用 可 能 時 間	常温時約15分間 (注2)
	電 解 槽 寿 命	累積約850時間 (イオン水生成時間・洗浄時間のみ)
	電 極 洗 浄	オートクリーニング方式 (洗浄時間約8秒、排水時間約90秒)
浄 水 吐 水 量	2.0 L/分 [水圧100 kPaのとき]	
ろ 過 流 量	2.2 L/分 [水圧100 kPaのとき] (注1)	
本 体 装 着 カ ー ト リ ッ ジ	TK7415C1	
浄水能力 (注1)	遊 離 残 留 塩 素	6 000 L (注3)
	濁 り	6 000 L (注4)
	総トリハロメタン	6 000 L (注3)
	クロロホルム	6 000 L (注3)
	プロモジクロロメタン	6 000 L (注3)
	ジプロモクロロメタン	6 000 L (注3)
	プロモホルム	6 000 L (注3)
	テトラクロロエチレン	6 000 L (注3)
	トリクロロエチレン	6 000 L (注3)
	1,1,1-トリクロロエタン	6 000 L (注3)
	C A T (農 薬)	6 000 L (注3)
	2-MIB(カビ臭)	6 000 L (注3)
溶 解 性 鉛	6 000 L (注3)	
ろ材(カートリッジ)の取替(交換)時期の目安	約1年 (注5)	
ろ 材 の 種 類	不織布・粒状活性炭・セラミック・粉末活性炭・中空糸膜	
除 去 で き る 物 質	遊離残留塩素・濁り・総トリハロメタン・クロロホルム・プロモジクロロメタン・ジプロモクロロメタン・プロモホルム・テトラクロロエチレン・トリクロロエチレン・1,1,1-トリクロロエタン・CAT(農薬)・2-MIB(カビ臭)・溶解性鉛	
除 去 で き な い 物 質	水中に溶け込んでいる鉄分・重金属類(銀・銅など)や塩分(海水)	
カ ル シ ウ ム 添 加	強制溶解添加方式、添加筒内蔵〔電解補助剤として〕	
電 源 コ ー ド の 長 さ	約2 m	
電 源 保 護 装 置	電流ヒューズ：3.15 A	
製 造 販 売 業 者	松下電工株式会社	滋賀県彦根市岡町33番地
製 造 業 者	松下電工株式会社 久留米工場 福岡県久留米市城島町青木島438-1	

※ 数値は水温20℃時の値です。

※ 硬水を軟水に変えることはできません。

※ 通水量および1日の使用水量は、吐水口・排水ホースからの水量を合計したものです。

**(注1)** アルカリの「省排水」モードで使用できる水は、ろ過流量・浄水能力の約89%に相当します。アルカリの「電解優先」モード、弱酸性で使用できる水は、ろ過流量・浄水能力の約80%に相当します。

**(注2)** 水質・使用環境によって短くなることがあります。

**(注3)** JIS S 3201 試験による除去率 80 %の値。

**(注4)** JIS S 3201 試験によるろ過流量の 50 %の値。

**(注5)** 1日15 L使用した場合です。1日30 L使用すると、ろ材使用限界は約半分になります。使用水量・水質・水圧によって大幅に短くなる場合があります。

# 別売品

お買い上げの販売店またはナショナル・パナソニックの製品を扱っている販売店で購入してください。  
使いかた、取り付けかたについては、それぞれに付属の説明書をよくお読みください。

(価格は2008年3月現在のものです。)

## 消耗品

### ●交換用カートリッジ ★

品 番：TK7415C1  
希望小売価格：9,030 円(税込)

### ●グリセロリン酸カルシウム製剤 ★

1 袋：6 g入 12本  
品 番：P-A5101  
希望小売価格：3,990 円(税込)

※ 付属品とは包装が異なります。

### ●pH試験液 ★

品 番：TK805003  
希望小売価格：630 円(税込)  
(20ページ参照)

### ●通水路洗浄剤 ★

品 番：PVL-P8641S  
希望小売価格：1,260 円(税込)  
● 添加筒や通水路の汚れや、においが気になるとき、お使いください。(38ページ参照)

### ●本体洗浄用カートリッジ ★

品 番：PRA-B8641S  
希望小売価格：2,100 円(税込)  
● カルシウム除去専用 (38ページ参照)

## シンクのコーナーに設置するとき

### コーナー設置台

品 番：P-A3705  
希望小売価格：2,940 円(税込)  
● ご購入される場合は、販売店にご相談ください。  
● コーナー設置例

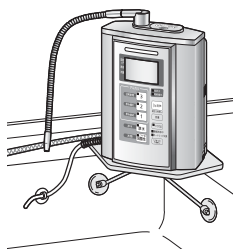

## 壁にかけて使うとき

### 壁掛けセット

品 番：P-A3703  
希望小売価格：1,890 円(税込)  
● 取り付けは、販売店にご依頼ください。

## 分岐水栓で取り付けるとき

### 分岐水栓アダプター

品 番：P-A3604  
希望小売価格：2,520 円(税込)  
(11ページ参照)

## 水栓が大型のとき

### 大型水栓用金具(内径32.5 mm)

品 番：P-06JR  
希望小売価格：1,155 円(税込)  
● 水栓先端径が24 mm～32 mmの水栓に  
(10ページ参照)

## 吐水パイプを延長するとき

### 延長吐出管(延長吐水パイプ) (長さ：約30 cm)

品 番：P-A5102  
希望小売価格：4,200 円(税込)

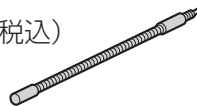

## 給水ホース(長さ2.5 m)

品 番：PDB-C8623A  
希望小売価格：1,365 円(税込)  
● 付属の給水ホース(約90 cm)では長さが足りないときに

## 排水ホース(長さ2.5 m)

品 番：PDB-C8616B  
希望小売価格：1,050 円(税込)  
● 付属の排水ホース(約60 cm)では長さが足りないときに  
※ ホースの直径は付属品より大きくなります。



### 泡沫水栓用つぎて(内ねじ用)

- 品番：PRV-D8623K (W23, 山20)
- 品番：PRV-D8623M (W24, 山20)
- 品番：PRV-D8623G (M24, ピッチ1 mm)

希望小売価格：各 1,050 円(税込)

- 水栓メーカー・品番をご確認のうえ、販売店にご相談ください。(10ページ参照)

### 結露水排水ホース(長さ1.5 m)

品番：PDB-C8616K

希望小売価格：1,050 円(税込)

- 50ページの「本体の下から水が出る」をご参照ください。

## ■下記の部品は、補修部品扱いです。

### 固定具(水切替レバー取り付け用)

#### ●泡沫用つぎてA\*1

品番：PRV-C8605D  
希望小売価格：315 円(税込)

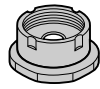

TOTO・INAX・MYM・KVK・カクダイ・  
ミズタニ製水栓用(W22・山20)

#### ●泡沫用つぎてB\*1

品番：PRV-C6402W  
希望小売価格：315 円(税込)

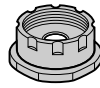

YANMAR・GROHE・MOEN製水栓用  
(M22・ピッチ1 mm)

#### ●泡沫用パッキン

品番：PFP-H6111  
希望小売価格：105 円(税込)



#### ●取付リング【大】

品番：PRV-C8605BC  
希望小売価格：210 円(税込)



(ベージュ)

#### ●取付リング【小】

品番：PRV-C8605AW  
希望小売価格：210 円(税込)

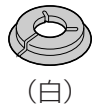

(白)

#### ●取付リング用パッキン

品番：PFP-H6135  
希望小売価格：210 円(税込)



#### ●本体用パッキン

(水切替レバー装着品に同じ)

品番：PFP-H5061  
希望小売価格：105 円(税込)



#### ●取付金具(ねじ4本付)

品番：PRV-C8615M  
希望小売価格：525 円(税込)



※1  AまたはBの表示があります

別売品は販売店でお買い求めいただけます。

★印は松下グループのショッピングサイト「パナセンス」でもお買い求めいただけます。

**Pana Sense**

<http://www.sense.panasonic.co.jp/>



# さくいん

## 英 字

pH試験液	20, 21, 60
pHの測定	20~21

## あ 行

アルカリイオン水	
● 使用目的、効能・効果	2
● 用途	23
● 使いかた	26~30
● 電解を強めにする	30
アルカリ優先	28
異常表示	45, 46
運転モード表示ランプ	25, 29
液晶表示 (表示部)	24, 25
音声ガイド	24
● 設定を変える	32
● 音量を変える	33
音声ボタン	25, 32
音量ボタン	25, 30, 33

## か 行

カートリッジ	
● 交換時期	40~41
● 交換方法	42~43
● 品番	41, 53, 60
カートリッジ交換ランプ	25, 40, 43
カートリッジ寿命表示	24, 40
カートリッジ品番ラベル	17
壁掛けセット	60
カルシウム	36, 60
● 添加口	37, 44
● 添加筒	36, 37, 38, 44
給水ホース	8, 14, 16
吸盤	
● 排水ホース用	8, 16~17
● 本体固定用	15
グリセロリン酸カルシウム製剤	36, 60
結露水排水口	14
原水 (水道水) を使う	31
固定具	12, 61
固定具セット	9, 12

## さ 行

弱酸性水	
● 用途	23
● 使いかた	26~30
● 電解を強めにする	30
弱酸性ブザー	27
シャワー (原水)	31
修理ご相談センター	52

## さ 行

浄水	
● 用途	23
● 使いかた	26~27
省排水モード	29
水質切替ボタン	25, 26, 56
水質シグナル	8, 26, 27, 28
水質表示ランプ	25, 26
水栓	
● 取り付けできる水栓	9, 10
● 取り付けできない水栓	10
● 内側にねじがある水栓	10
● 大型の水栓	10
水素イオン濃度	20, 23
ストレート (原水)	31
操作パネル	8, 25

## た 行

タイマー設定ボタン	25, 34
断水したとき	37
通水路洗浄剤	38, 60
つづけるボタン・ランプ	25, 26, 27
停電したとき	37
電解槽寿命	46, 54
電解優先モード	29
電極自動洗浄	35
電極洗浄中ランプ	25, 35
吐水口	8
吐水パイプ	8, 17

## は 行

排水ホース	8, 14, 16, 26, 27
表示部 (液晶表示)	24, 25
フィルター	12, 38~39
ブザーの音量	27, 33
分岐水栓	11
分岐水栓アダプター	11, 60
別売品	60, 61
ホース固定バンド	8, 16
本体洗浄用カートリッジ	38, 60

## ま 行

モード切替ボタン	25, 29
水切替レバー	8, 26, 31
● 取り付けかた	12~13
● お手入れ	38~39
● 取りはずすとき	44

## ら 行

リセットボタン	25, 43
---------	--------

メ モ



愛情点検		長年ご使用のアルカリイオン整水器の点検を！	
	<p>こんな症状は ありませんか</p>	<ul style="list-style-type: none"> <li>●電源プラグを差し込んでも何も表示しない</li> <li>●異常表示(U21～U30)を表示し、処置を行っても再度異常表示が出る</li> <li>●異常表示(H31～H34)が出る</li> <li>●その他の異常や故障がある</li> </ul>	<p>このような症状のときは、事故防止のため、コンセントから電源プラグを抜いて、必ず販売店に点検をご相談ください。</p>

便利メモ（おぼえのため、記入されると便利です。）

お買い上げ日	年 月 日	品 番	TK7408
販 売 店 名	電話（        ）        —		

松下電工株式会社

アクア・デバイス事業部

〒522-8520 滋賀県彦根市岡町33番地

© 2008 Matsushita Electric Works, Ltd. All Rights Reserved.

この取扱説明書は再生紙を使用しています。

2008年3月1日作成（新様式第1版）

ZGS0TK74080Z S0108T0 ©