







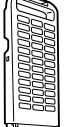
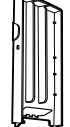

 遠心力21 ボトル用 ●N-S10B3 1,660円	 遠心力21 詰め替え用 ●N-S8P3 1,240円	 洗濯槽の洗浄剤 洗濯槽クリーナー ●N-W1 2,100円	 糸くずフィルターA ●AXW22A-7BX0 525円	 糸くずフィルターB ●AXW2208-7BX0 315円
 洗濯ネット ●AXW22I-8200 3,150円	 給水栓ジョイント ●CB-J6 2,520円	 給水栓継手 ●AXW12H-J6 1,890円	 壁ピタ水栓 ●CB-L6 6,825円	 糸くずボックス ●N-LB1 (大容量タイプ) 3,570円
 ミニミニバスポンプ ●N-30P 8,190円	 延長用給水ホース ●AXW1251-250 (50 cm用) 1,365円 ●AXW1251-201 (1 m用) 1,785円 ●AXW1251-202 (2 m用) 2,100円 ●AXW1251-203 (3 m用) 2,415円 ●AXW1251-205 (5 m用) 3,623円		 延長用排水ホース ●AXW2D-31 (1 m用) 1,365円 ●AXW2D-32 (2 m用) 2,100円	

別売品は販売店でお買い求めいただけます。  
パナソニックの家電製品直販サイト「パナセンス」  
でもお買い求めいただけるものもあります。  
詳しくは「パナセンス」のサイトをご覧ください。  
http://club.panasonic.jp/mall/sense/

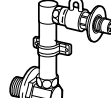

パナソニックの会員サイト「**CLUB Panasonic**」で「**ご愛用者登録**」をしてください

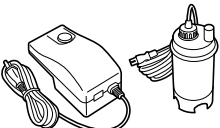
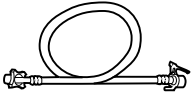
特典1	お宅の家電情報をまとめて登録/管理ができる	PC	<a href="http://club.panasonic.jp/">http://club.panasonic.jp/</a>
特典2	使い方など商品情報をスムーズに入手できる	携帯	 ※このサービスはWEB限定のサービスです。
特典3	エンジョイポイントをためてプレゼントに応募できる		

●**使いかた・お手入れなどのご相談は…**

パナソニック 総合お客様サポートサイト  
<http://panasonic.co.jp/cs/>

パナソニック 洗濯機ご相談窓口 365日 受付9時～20時

電話 フリーダイヤル **0120-878-691**  
※携帯電話・PHSからもご利用になります。

■上記番号がご利用いただけない場合 **06-6907-1187**  
■FAX フリーダイヤル **0120-878-236**  
Help desk for foreign residents in Japan  
Tokyo (03) 3256-5444 Osaka (06) 6645-8787  
Open: 9:00 - 17:30 (closed on Saturdays/Sundays/national holidays)  
※上記の内容は、予告なく変更する場合があります。ご了承ください。

●**修理に関するご相談は…**

パナソニック 修理サービスサイト  
<http://club.panasonic.jp/repair/>  
インターネットでの依頼も可能です。

パナソニック 修理ご相談窓口

電話 フリーダイヤル **0120-878-554**  
※携帯電話・PHSからもご利用になります。

・上記電話番号がご利用いただけない場合は、各地域の「修理ご相談窓口」におかけください。

ご使用の回線(IP 電話やひかり電話など)によっては、回線の混雑時に数分で切れる場合があります。本書の「保証とアフターサービス」もご覧ください。

**廃棄時にご注意** 家電リサイクル法では、お客様がご使用済みの洗濯機を廃棄される場合は、収集・運搬料金、再商品化等料金をお支払いいただき、対象品を販売店や市町村に適正に引き渡すことが求められています。

**パナソニック株式会社 ランドリー・クリーナービジネスユニット**  
〒525-8555 滋賀県草津市野路東2丁目3番1-2号  
W9901-8DW10 S1112-1022  
© Panasonic Corporation 2012

全自動電気洗濯機 取扱説明書



# 取扱説明書

全自動電気洗濯機 (家庭用)  
品番 NA-F60B5

## もくじ

●お使いになる前に	2	準備と確認
●安全上のご注意	4	
●各部の名前/付属品	6	
●操作部の見方	6	
●コースの使い分け	8	
●洗剤・柔軟剤の使用量	10	
●普段の衣類を洗濯する (予約)	12	
●いろいろな洗濯		
・毛布を洗う	14	
・デリケートな衣類を洗う	16	
●送風乾燥する	18	
●洗い/すすぎ/脱水する (個別洗濯)	20	
●お手入れする		必要なとき
●糸くずフィルターなど	21	
●洗濯・脱水槽の黒カビ	22	
●据え付け方	24	
●困ったとき		
●点字の内容	29	
●便利に使う (風呂水を使つての運転など)	30	
●衣類の仕上がりが気になる	32	
●故障かな?	33	
●エラー表示が出たら	35	
●運転時間の目安	36	
●仕様/長期使用製品安全表示制度に基づく本体表示について	37	
●保証とアフターサービス	38	
●別売品	裏表紙	



保証書別添付  
据付説明付き



このたびは、パナソニック製品をお買い上げいただき、まことにありがとうございます。  
●取扱説明書をよくお読みのうえ、正しく安全にお使いください。  
●ご使用前に「安全上のご注意」(4~5ページ)を必ずお読みください。  
●保証書は「お買い上げ日・販売店名」などの記入を確かめ、大切に保管してください。  
●転居や配水管の洗浄などで再据え付けする場合がありますので、取扱説明書(据付説明付き)を大切に保管してください。

# お使いになる前に

## ご使用前に、 据え付け状態の点検を

据え付け状態が悪い場合は、お買い上げの販売店または、設置された業者にお問い合わせください。

詳しい据え付け方はP.24~P.29

### お願い

本体を設置する前に、排水口の掃除をしてください。  
(排水口に糸くずや異物がたまっていると、悪臭やエラー表示(U11)の原因)

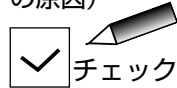

### 水漏れの原因になります

当社製の給水栓つぎてまたは、給水栓ジョイント、継手を取り付けていますか？(P.26)

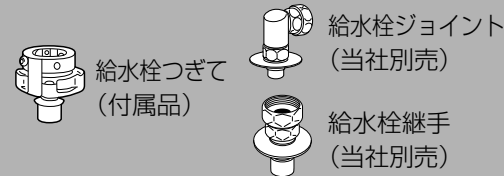

緩み、ぐらつき、傾きはありますか？(P.27)

### 排水異常の原因になります (ブザーが鳴る)

排水ホースが10 cmより高く持ち上げられていませんか？(P.25)

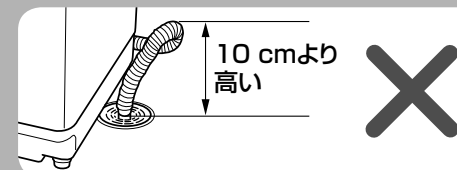

### 異常振動の原因になります

水平に設置され、がたつきなどはありませんか？(P.29)

### お願い

運転終了後は、必ず水栓を閉じてください。

## 運転中はふたが ロックされます

洗濯物の出し入れのために、「一時停止」を押すと洗濯中でも、送風乾燥中でもふたを開けられます

点灯中は開きません

### ■ふたロック

スタート後

再スタートできます



●洗濯・脱水槽の回転が止まると(約15秒)、「カチッ」とロックが解除されます。

### お願い

- 電源プラグは抜かないでください。電源が切れてもロックは解除できません。
- ふたロック中は、無理に開けないでください。(ふたが破損する原因)無理に開けようとすると、ブザー音が鳴ります。
- チャイルドロックが点灯しているときは、チャイルドロックを解除してください。(P.30)
- 運転中にふたがロックされない場合は、直ちに使用を中止し、修理を依頼してください。

## ■故障や破損、誤作動を防ぐために

- 運転中は上に物(充電ハブラシ等)を置かない！(振動による落下、誤動作の原因)
- 塩化ビニールのカバーを本体に直接かけない！(本体表面を傷める原因)
- 殺虫剤、整髪料、消臭スプレーなどかけない！(本体故障、破損の原因)
- 操作部付近に磁気カード(キャッシュカードなど)、磁石などを近づけない！(運転が止まる原因、磁気カードが使えなくなる原因)
- 結露したまま放置しない！(床面をぬらす原因)  
→水滴を受けるための洗濯機用トレーをお求めください。(別売・例：AXW18B-1)
- 洗濯物は入れ過ぎない！(衣類の破れや樹脂部の傷付きの原因)  
→洗濯・脱水槽の上部の樹脂部より上に衣類がある場合、給水後、一時停止させ衣類を軽く押さえてください。
- 洗剤は入れ過ぎない！(すすぎが不十分になったり、泡が飛び床面をぬらす原因)
- ふたや本体周辺部に洗剤や柔軟剤が付いたときは、すぐにぬれたタオルでふき取る。(本体印字のはがれ、樹脂の傷みや金属の腐食の原因)
- 付属の給水栓つぎては、横水栓のみ使用できます。  
横水栓以外(万能ホーム水栓など)のときは、別売の給水栓ジョイントか給水栓継手が必要です。(裏表紙)



横水栓



万能ホーム水栓

■衣類の仕上がり(糸くずなど)が気になるときは(P.32)

据え付け状態を点検後、

- 電源プラグを差し込む(アースも忘れずに)
- 水栓を開く

# 安全上のご注意

必ずお守りください

人への危害、財産の損害を防止するため、必ずお守りいただくことを説明しています。  
■誤った使い方をしたときに生じる危害や損害の程度を区分して、説明しています。

**警告** 「死亡や重傷を負うおそれがある」内容です。

**注意** 「軽傷を負うことや、財産の損害が発生するおそれがある」内容です。

■お守りいただく内容を次の図記号で説明しています。(次は図記号の例です)

 してはいけない内容です。

 実行しなければならない内容です。

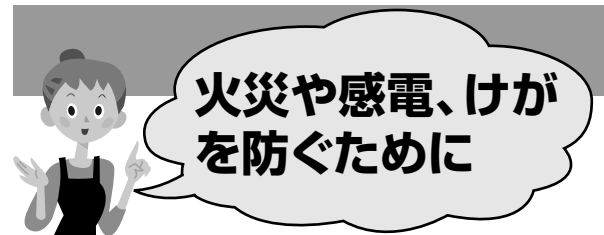

## 警告

■洗濯・脱水槽／本体は

 **子供にのぞかせない**  
(洗濯・脱水槽の中に落ちておぼれたり、けがをするおそれ)  
●近くに台などを置かない。  
●子供など不慣れな方だけで使わせない。

**絶対に分解・修理・改造しない**  
(発火・異常動作によるけがのおそれ)

**火気を近づけない**  
(火災のおそれ)  
●蚊取り線香、タバコ、ローソクなど

洗濯物などを取り出すときは…  
**洗濯・脱水槽が完全に止まるまで触らない**  
(ゆるい回転でも洗濯物が手に巻きついてけがのおそれ)

**水をかけない、水場や湿気の多い場所に置かない**  
(感電・火災のおそれ)



■使用中は

 **引火性のあるものや、それらが付着した衣類などを絶対に入れたり近づけたりしない**  
(爆発・火災のおそれ)  
●灯油、ガソリン、ベンジン、シンナー、アルコールなど

 **操作部付近には、磁石などの磁気を帯びたものを近づけない**  
(ふたが開いた状態でも、脱水槽が回転し、けがのおそれ)

 **異常・故障時には直ちに使用を中止し、電源プラグを抜く**  
(発煙・発火・感電のおそれ)

異常・故障例

- 電源を入れても運転しないことがある。
- 電源プラグにほこりや湿気がたまっている。
- 運転中、異常な音がする。
- 焦げくさいにおいがする。

(すぐに販売店へ点検・修理を依頼してください)

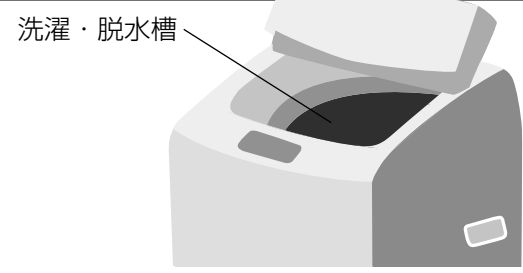

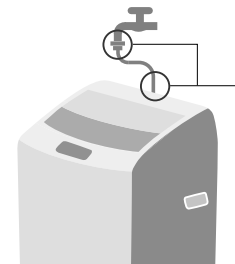

## 注意

 **運転前に確認する**  
(水漏れのおそれ)  
●水栓を開いて接続を確認。  
運転終了後は、必ず水栓を閉じてください。



 **防水性のシートや衣類は、洗い・すすぎ・脱水をしない**  
(脱水中、激しい振動や転倒によるけが、本体、壁、床などの損傷、洗濯物の損傷、水漏れ被害などのおそれ)  
●雨ガッパ、サウナスーツ、ウェットスーツ、おむつカバー、寝袋、スキーウェア、自動車などのカバー、防水シートなど



 **次のことをしない**

- 本体の下に手足などを入れない。(回転部があり、けがをするおそれ)床面とのすき間が大きくなる場合は、当社専用の全自動専用設置台(NSD-8 別売)をお使いください。
- 上にのぼったり、重い物を置かない。(変形・破損によるけがのおそれ)
- 50℃以上のお湯を洗濯・脱水槽に直接入れない。給湯機とつながない。(プラスチック部品が変形し、漏電、感電のおそれ)

■電源プラグ・コードは

 **次のことをしない**  
(火災・感電のおそれ)

- 傷つけない、加工しない、無理に曲げない、ねじらない、引っ張らない、重いものを載せない、束ねない、熱器具に近づけない。
- ぬれた手で抜き差ししない。
- コードを持って抜かない。
- コードや電源プラグが傷んでいるときや、コンセントの差し込みが緩いときは、使用しない。(販売店へ修理をご依頼ください)

 **次のことを守る**  
(火災・感電のおそれ)

- 定格15A・交流100Vのコンセントを単独で使う。(他の器具と併用すると発熱による火災の原因)
- 電源プラグは根元まで確実に差し込む。
- 定期的にプラグを乾いた布でふく。(ほこりがたまると湿気などで絶縁不良となり、火災の原因)
- 長期間使わないときや、お手入れ時は必ず抜く。

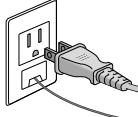

 **アースを取り付ける**  
(漏電時に感電のおそれ)

アース線接続

- アース工事は必ず販売店に依頼してください。(工事費は本体価格に含まれません)

安全上のご注意

# 各部の名前/付属品

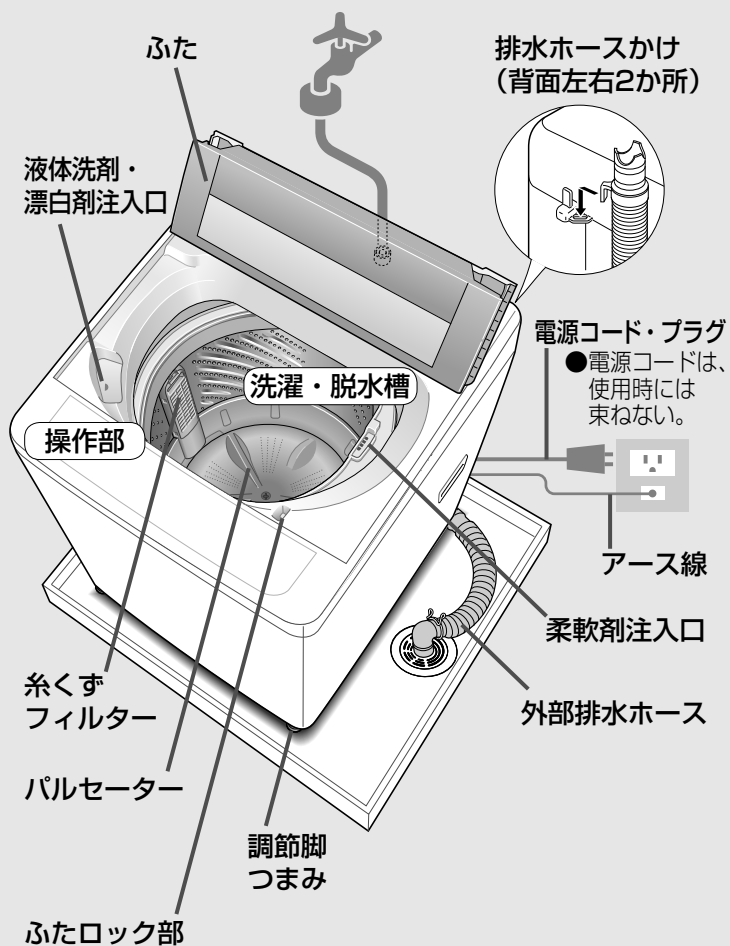

凹みには、洗剤、柔軟剤やボタンや硬貨などを入れないでください。(故障の原因)

## ■付属品の確認を！

- 給水ホース (1本:長さ0.8 m)
- 外部排水ホース (1本)
- 給水栓つぎて (1個)

# 操作部の見方

※この表示は「おまかせ」コースのときの表示。

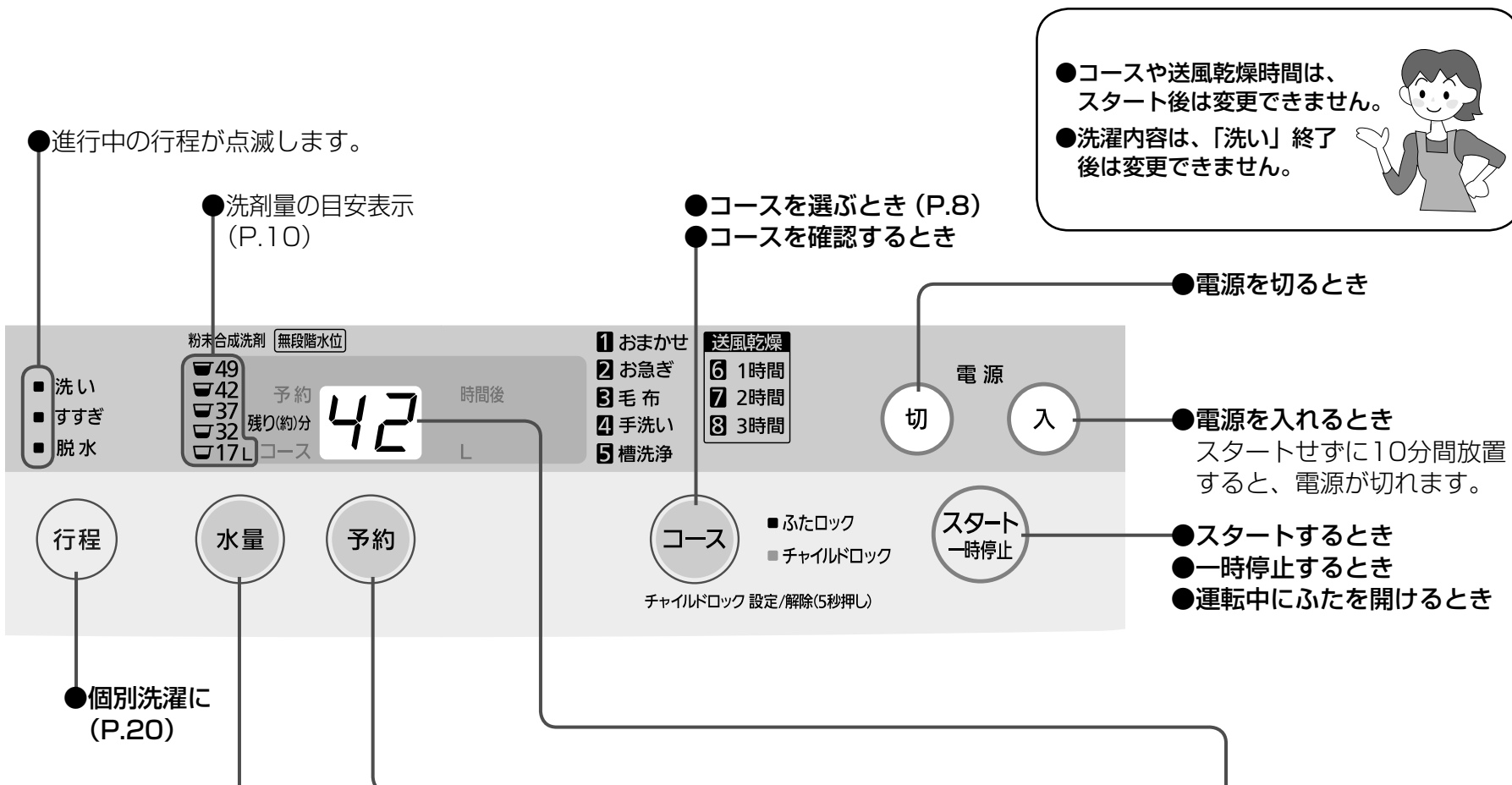

●コースや送風乾燥時間は、スタート後は変更できません。  
●洗濯内容は、「洗い」終了後は変更できません。



### 水量を変える

- 水量表示中に水量ボタンを押すと、切り換えができます。
- 水量17Lは、手動で選んでください。(コースによって選べない水量があります)
- 水量は、水量ボタンを押すと確認できます。

### 予約する

何時間後に終了させるかを、1時間単位で24時間後まで予約できます。

「お急ぎ」コース	1～24時間後
「おまかせ」 「毛布」コース	2～24時間後

- 「手洗い」「槽洗浄」「送風乾燥」コースの予約はできません。
- スタート後に押すと、予約時間を確認することができます。

### [コース(番号)・水量・残時間] 表示部

予約残り約分 コース 1 L 選んだコース(番号)を表示。(例)おまかせコースの場合

予約残り約分 コース 49 L スタート後、洗濯量に合わせて水量を無段階に自動設定。(P.10)(無段階水位)

予約残り約分 コース 42 L 残時間(分)の目安を表示。

※洗濯物の種類や設置状態などにより、残時間表示は実際と異なる場合があります。

●残時間が90分より長い場合は を表示。残り90分以下になると 残時間を表示。

### 終了をお知らせするブザー音を消すことができます。

スタート一時停止 押しながら 入 押し、

スタート一時停止 3秒以上押し続ける (ピピッと鳴り、設定完了)

- 戻すときも同じように押す。(ピピピピッと鳴り、設定完了)

**お知らせ**

- 電源を入れると、おまかせコースが表示されます。
- 点字の内容→ (P.29)

# コースの使い分け

こんなときに

コース(番号)名 容量の上限

<p>普段の衣類</p> 	<p>日常のお洗濯に…</p>	<p><b>1 おまかせコース</b> 6 kg (P.12)</p> <p>●おやすみ中に運転するときは予約運転すると音を抑えられます。(P.12)</p>
	<p>軽い汚れをスピーディに!</p>	<p><b>2 お急ぎコース</b> 6 kg (P.12)</p>
<p>毛布</p> 	<p>マイヤー毛布など</p>	<p><b>3 毛布コース</b> 3 kg (P.14)</p>
<p>デリケートな衣類</p> 	<p>大切な衣類をやさしく洗う!</p>	<p><b>4 手洗いコース</b> 1.6 kg (P.16)</p>
<p>洗濯、脱水槽のお手入れに</p>	<p>黒カビを防ぐ</p>	<p><b>5 槽洗浄コース</b> (P.22)</p>
	<p>黒カビが発生したら</p>	<p><b>5 槽洗浄コース</b> (P.23)</p>
<p>化繊(2 kg)の衣類を乾かしたいときに</p> <p>※「送風乾燥」できない衣類がありますので、ご使用前に必ず「乾燥できない衣類」(P.18)をご確認ください。</p>	<p><b>678 送風乾燥コース</b> 2 kg (P.18)</p>	

## 衣類の準備

新しい色柄物など色落ちしやすいものは  
**分け洗いを!**

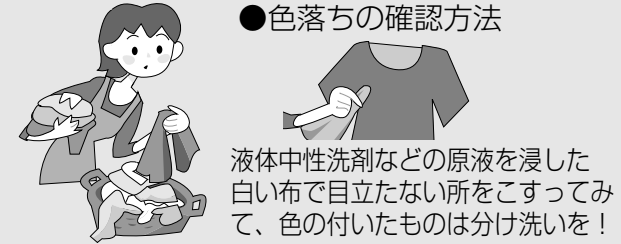

かさばる衣類や水に浮きやすいものから  
**先に入れ、上から押さえる!**  
(衣類の飛び出し、水の飛び跳ね防止)



水に浮きやすい衣類の例

- 撥水加工された衣類
- 細かい目のネットに入れたもの
- フリースなど化繊100%あるいは混紡衣類
- ジャンパーなど表地や裏地が化繊100%の衣類

●左記のような衣類は、給水後、一時停止させ上から軽く手で押さえ、水を十分含ませてください。

汚れがひどいものは  
**前処理を!**



衣類をチェック!

■故障・排水不良の原因

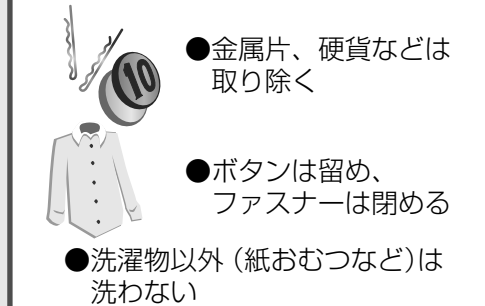

■衣類を傷める原因

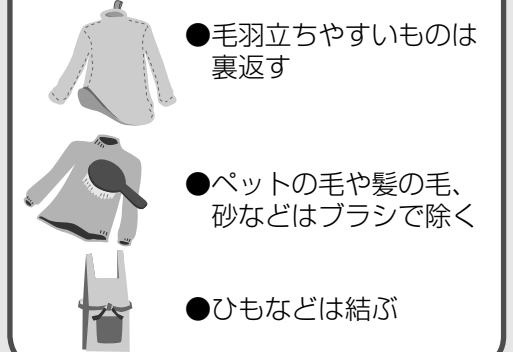

デリケートな下着類のみ  
必ずネットに入れる!

(これ以外は入れないで!)

- ・ワイヤー入りブラジャー →「手洗い」コースで洗ってください。(ワイヤーが飛び出したりする原因)
- ・レースの付いた衣類、ランジェリー、ストッキング



ネットに入れるときは…

- ・詰め込み過ぎない
- ・ファスナーの金具はカバーに収めておく(衣類・本体を傷める原因)
- ・ネットに入れたまま乾燥しない(乾きムラやシワの原因)

# 洗剤・柔軟剤の使用量

●泡立ちの良い洗剤は、少なめ(8割程度)に入れてください。

表示に合わせて

この目安で入れてください

水量表示	洗剤使用量の目安表示 (洗濯水量30 Lに対して)	合成洗剤						柔軟剤		
		粉末		液体				柔軟剤		
47 L 49 L 洗濯量:約6.0 kg以下	約0.8杯	約36 g	約45 g	約18 ml	約27 ml	約36 ml	約45 ml	約72 ml	約12 ml	約33 ml
42 L 45 L 洗濯量:約3.5 kg以下	約0.6杯	約28 g	約35 g	約14 ml	約21 ml	約28 ml	約35 ml	約56 ml	約10 ml	約28 ml
37 L 40 L 洗濯量:約2.3 kg以下	約0.5杯	約25 g	約31 g	約13 ml	約19 ml	約25 ml	約31 ml	約49 ml	約9 ml	約25 ml
32 L 洗濯量:約1.2 kg以下	約0.4杯	約21 g	約27 g	約11 ml	約16 ml	約21 ml	約27 ml	約43 ml	約7 ml	約21 ml
17 L 洗濯量:約0.5 kg以下	約0.2杯	約11 g	約14 g	約6 ml	約9 ml	約11 ml	約14 ml	約23 ml	約4 ml	約11 ml

※杯表示および計量スプーン目安は、水30 Lに対する表示が20 gの粉末合成洗剤の同梱スプーン(すりきり1杯約47 gのもの)を基準にしています。

- 洗剤の使用量については、洗剤容器の使用量の目安に従ってください。
- 洗剤によっては洗濯方法を指定しているものがありますので、その洗剤の説明書に従ってください。
- 「手洗い」コースの液体中性洗剤の使用量については、洗剤容器の使用量の目安に従ってください。

## 柔軟剤

### 水量表示に合わせて入れる

- 運転中は「一時停止」にしてから！(最終のすすぎ時に自動的に投入されます)
- 分離・固化が生じた柔軟剤は使用しない！(柔軟剤注入口内部に柔軟剤が残るため)

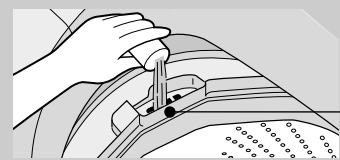

約40 mlまで入ります

※柔軟剤が入りにくいところにある場合は洗濯・脱水槽を回してください。(P.31)

- お知らせ**
- 脱水中に一時停止を押すと、早く投入されて効果が弱まります。
  - 「洗い」が終わるまでに入れないと、自動的に投入されません。

### ●濃縮タイプを使用する場合(原液を2倍の水で薄める)

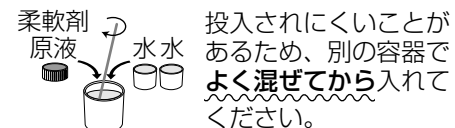

※柔軟剤の種類によっては、薄めると固まるものもありますので、その柔軟剤の説明書に従ってください。

※柔軟剤は固まりやすいので、入れたまま長時間(12時間以上)放置しないでください。

## 粉石けん

### ■溶かししかた

- 1 使用する水量の1段下の水量まで給水する(「17 L」水量の場合はそのまま)
- 2 洗濯・脱水槽に水がたまったら、「一時停止」してからふたを開け、粉石けんを入れ、約3分間運転する
- 3 「一時停止」してからふたを開け、洗濯物を入れ、「水量」ボタンで、使用する水量に合わせてから洗濯を行う

### ■溶けにくい場合の溶かししかた

- 1 容器に30℃前後のぬるま湯を約5 L入れる
- 2 粉石けんを十分にかき回しながら少しずつ入れて溶かす
  - 粉石けんが固まったり、粉が残ったりしないよう注意してよくかき混ぜ、十分に溶かしたのち洗濯・脱水槽に入れてください。



### お願い

- 粉石けんの使用量は、洗剤容器の使用量の目安に従ってください。
- 粉石けんは合成洗剤に比べ洗濯物に残りやすいので、すすぎは十分に行ってください。(黄ばみや石けんの臭いの原因)
- 粉石けんは、溶けにくく固まることがあるので予約時には使わないでください。
- 粉石けんの使用量が多すぎたり、低温の水に直接粉石けんを入れたりすると、完全に溶けない石けん分や石けんカスがホースや槽の内側に付着し、浮き上がって洗濯物を汚すことがあります。→洗濯槽クリーナー(別売・例：N-W1)を使って「槽洗浄」コースで洗濯・脱水槽をお手入れしてください。(P.23)

洗剤・柔軟剤の使用量

## 漂白剤

●ふたロック中は、「一時停止」してから漂白剤を入れてください。

### ●酸素系 粉末漂白剤

スタート後、矢印付近に直接入れる

※漂白剤の説明書に従ってください。

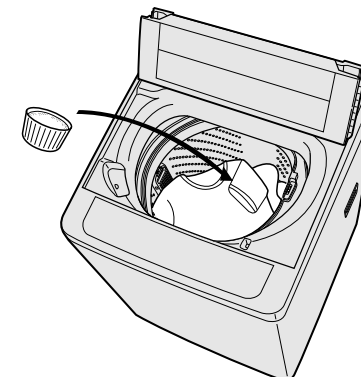

### お願い

- 「手洗い」コースには、漂白剤は使わないでください。
- 塩素系漂白剤は色落ちする場合がありますため、色柄ものには使用しないでください。
- 塩素系漂白剤を使用したときは、洗濯・脱水槽を十分にすすいでください。

### ●酸素系 液体漂白剤

同量の水で薄めてから

### ●塩素系 液体漂白剤

原液 + 水

スタート後、水量が表示したら、漂白剤注入口へ入れる

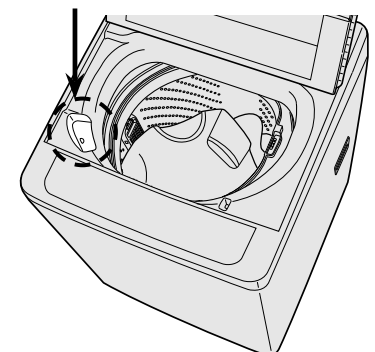

# 普段の衣類を洗濯する (予約)



※この表示は「おまかせ」コースのときの表示。

準備：水栓を開ける

## 1 洗濯物を入れ 電源を入れる

## 2 洗濯物や汚れに合わせて コース(番号)を選ぶ

予約 残り(約)分 コース 1 (例) おまかせコースの場合

### ■予約するとき (P.7)

予約 何時間後に終了させるかを選ぶ

(「予約」以外の表示は、スタートして2分後に消灯)

- 変更、取消→「切」でやり直す
- コース確認→「コース」で表示
- 予約時間確認→「予約」で表示
- 水量確認→「水量」で表示

※衣類の種類、給水・排水条件により、予約時間を越えて運転したり、早めに終了することがあります。

### ■おやすみ中に運転するときは

「おまかせ」コースで予約設定すると、音を抑えられます。

## 3 スタート一時停止 スタートする

水なしでパルセーターが動き、布量を計る (約5秒間)

水量を表示 (約5秒間)  
予約 残り(約)分 コース 49 (32 L~49 Lで自動設定)

### 残時間を表示

予約 残り(約)分 コース 42

- コース確認→「コース」で表示
- 水量確認→「水量」で表示

### お知らせ

- 槽内にあらかじめ水があると、水なし運転をしないで最高水量になることがあります。
- 衣類によっては水量が多くなったり、少なくなることがあるため、水量ボタンで調節してください。
- 衣類が洗濯・脱水槽より上にあるときは、布量を計った後、上から軽く手で押さえてください。

## 4 水量表示 (約5秒間) に応じた 洗剤を入れる (P.10)

・ふたがロックされているときは、「一時停止」ボタンを押すと、ふたを開けられます。

### ■粉末合成洗剤

イラスト付近に入れる (槽内に給水される水により洗剤が溶けやすくなります)

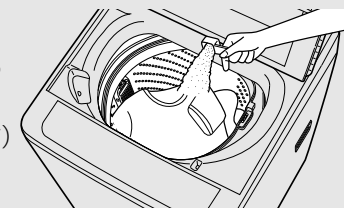

### ■予約するとき

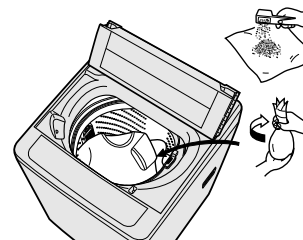

粉末合成洗剤 (コンパクトタイプ) を乾いたタオルなどに包み、洗剤が直接、洗濯物にかからないように入れる。

### ■液体洗剤

液体洗剤注入口に入れる

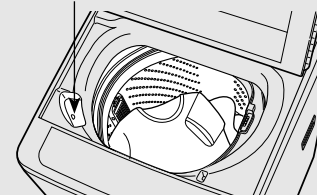

### ■予約するとき

粘り気のある液体洗剤は、水で薄めてから入れる。

## 5 ふたを閉める

ブザーが鳴ったら終了

### お知らせ

- ふたを閉めてからスタートを押すと、給水が始まるまで約15秒かかります。(布量を計ったり洗剤を入れる時間を設けているため) ふたを開閉すると、すぐに給水が始まります。



# 毛布を洗う 「毛布」コース

## ■別売のマイヤー毛布対応洗濯ネットを必ず使ってください

別売：AXW22I-8200 (裏表紙)

- ネットを使わずに洗うと、毛布や製品を傷める原因になります。

ネットを使わずに洗濯して故障した場合、保証の対象外です。

## ■洗濯できる毛布の種類と質量

シングルサイズ以下のもので または 絵表示のある化学繊維100%のもの

- 種類
  - マイヤー毛布
  - タフト毛布
  - 織毛布
- 一枚の質量
  - 3 kg以下のもの

- 電気毛布は、洗わないでください。洗える電気毛布については、その説明書に従ってください。

## 洗濯前の準備

### 1 毛布を折り、洗濯ネットに入れる

- ① 2つ折りにする  
約30 cm程度端を出す
- ② さらに同じ方向に2つ折りする
- ③ さらに同じ方向に折りかえす  
約5 cm程度毛布のヘリを出す
- ④ 折り返しながら6つ折りにする (びょうぶ折り)
- ⑤ ヘリのある方を洗濯ネットの底部になるように入れて、ファスナーを閉める

### 2 洗濯ネットに入れた毛布を洗濯・脱水槽に入れる

- ① ファスナー部分を横にして入れ、(入れやすくなります)
- ② ファスナー部分を上にする (上にしないと、洗濯ネットが破れる原因)

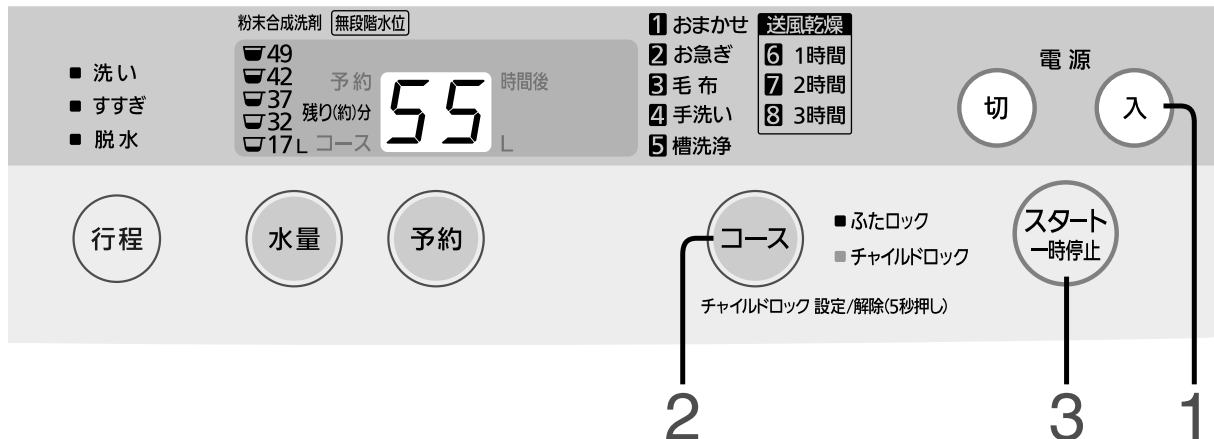

準備：水栓を開ける

### 1 毛布を入れ電源を入れる

### 2 毛布コースを選ぶ

■予約を使用するときは (P.12)

### 3 スタートする

### 4 水量表示「49 L」(約5秒間) に応じた液体洗剤を液体洗剤注入口に入れる

### 5 ふたを閉めると運転スタート

ブザーが鳴ったら終了、取り出す

①ファスナーを開ける

- 水量は49 Lを表示します。水量の切り換えはできません。

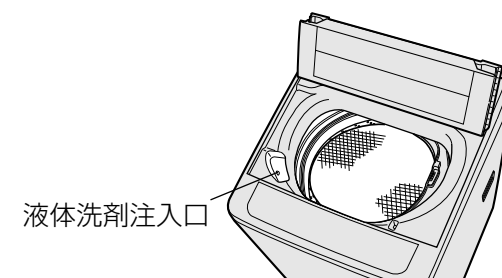

- 毛布は水をはじきやすいため、給水後、一時停止させ、上から軽く押さえて十分に洗剤液を含ませてください。





# デリケートな衣類を洗う 「手洗い」コース

今まで洗濯機で洗えなかったデリケート衣類やおしゃれ着などを、やさしく水洗いします。  
(溶剤を使用するドライクリーニングとは異なります)

## 「手洗い」コースで洗えるもの

■取り扱い絵表示をチェック!



上記の絵表示があっても洗えないものがあります。



- 他にも…
- 和服、和装小物
  - シワ、エンボス加工をしたもの
  - ちりめんなどの強撚糸使いの生地
  - 形くずれするもの (ジャケットやネクタイ、ワンピースなど)
  - 毛だおれるもの (ベルベットや別珍などの生地)
  - 取扱い絵表示のないもの、素材が不明なもの、色落ちするもの (P.9)

## 衣類を入れる

### 洗濯物を平らになるように重ねて入れる

●一回に洗える質量の目安

47 L	1.6 kg
45 L	0.8 kg
40 L	0.4 kg

セーター 約400 g    ブラウス 約200 g    スラックス 約400 g

※傷みが気になる衣類は、市販の洗濯ネットに入れてください。

- 濃色のものと淡色のものは一緒に洗わないでください。
- 糸くずが付きやすいものは、裏返してください。

### お願い

- えり、そでなどの脂汚れやほこり、泥汚れは…。蛍光剤無配合の洗剤を塗り、毛のやわらかいブラシで軽くたたいて汚れを落としてください。
- 次のような衣類は前処理をしてください。



- 次の洗剤以外は使わないでください。(洗剤の溶け残りや衣類が傷む原因) ※洗剤は、必ず液体洗剤注入口へ入れてください。

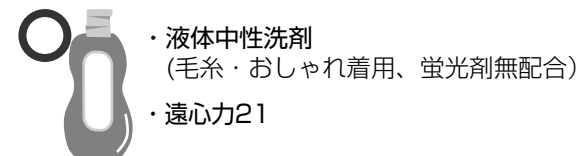

- 洗剤によっては泡が立ちすぎるものもあり、すすぎが不十分になることがあります。
- 漂白剤は使用しないでください。
- 水道水 (30℃以下) を使用してください。(お湯、風呂の残り湯は使わないでください。)
- もし縮んでしまったときは (P.32)

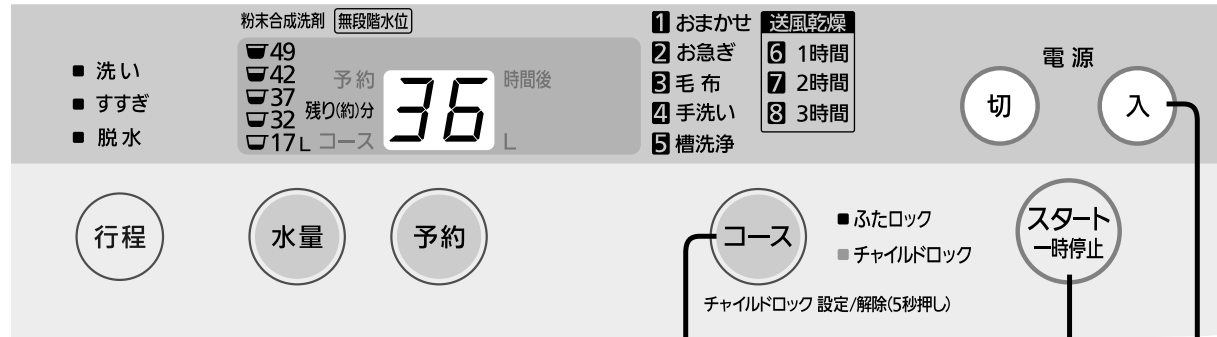

- 1 入 水栓を開け 電源を入れる
- 2 コース 手洗いコースを選ぶ
- 3 スタート一時停止 スタートする
- 4 水量表示 (約5秒間) に応じた 液体中性洗剤を 液体洗剤注入口に入れる
- 5 ふたを閉めると運転スタート

ブザーが鳴ったら終了、すぐに衣類を取り出す (放置すると、シワや色移りの原因)

## 干しかたのポイント

シワが気になるシャツ、ブラウス、スラックスなど

### ハンガー干し

タオルをまいて、肩幅に合わせる

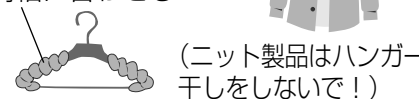

編み目のザックリしたニットなど

### 平干し

平干し用のネットや、木製以外の風呂のふたなどをご使用ください。

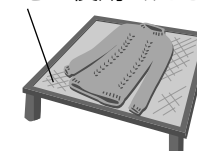

ニット製品など

### つり干し



さらにきれいに…

- 淡色や白色のもの、毛、ナイロンは → 日陰干しする。
- ニットや新合繊などは → 手のひらで軽くたたいてシワをのばし、形を整えて干す。

- 「予約」はできません。
- 水量は47 Lを表示します。45 L、40 Lは手動で選んでください。

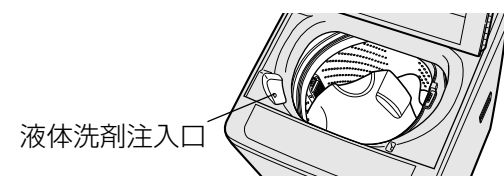

- 柔軟剤の投入については (P.10)
- 水量確認 → 「水量」で表示

- セーターなどが浮き上がってきたときは、給水後、一時停止させ上から軽く押さえてください。

# 送風乾燥する

化繊 (2 kg)の衣類の乾燥に

## ■送風乾燥とは、

洗濯・脱水槽の回転を利用して空気の流れをつくり、送風で水分を飛ばします。

(衣類をほぐすため、約30分毎にかくはん運転を行います。)

ヒーターを使った乾燥ではありません。

※衣類の量や種類・気温・湿度・設置環境によって乾燥不足になることがあります。  
(ヒーターを使わないで乾燥するため、衣類の温度が低く、乾いていないと感じる場合があります。)

## ■乾燥できない衣類



上のいずれかの表示があるもの  
(衣類が傷む)

- 他にも…
- 防水性の衣類
  - 色落ちしやすい衣類
  - シワが気になる衣類

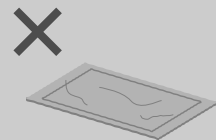

わた入り・毛布・マット・ふとん・カーペットカバー  
(傷んだり、故障する)



ウールの衣類  
(縮み、毛が抜ける)

## ■乾燥できる衣類・容量と時間の目安

●化繊 (2 kg)の衣類

■化繊 (ポリエステル100%)の衣類を入れた場合

容量	時間	衣類の種類
約2 kg	3時間	
約1 kg	2時間	
約0.5 kg	1時間	<ul style="list-style-type: none"> <li>●トレーニングウェア・上 (約500 g)</li> <li>●トレーニングウェア・下 (約350 g)</li> <li>●ブラウス (約150 g)</li> <li>●フリース 2枚 (約500 g)</li> </ul>

### お知らせ

- 衣類の入れ過ぎ、化繊の種類によっては乾かなかったり、シワの原因になります。
- ボタンやファスナーの付いた衣類は、タンクと接触して異音を発することがあります。

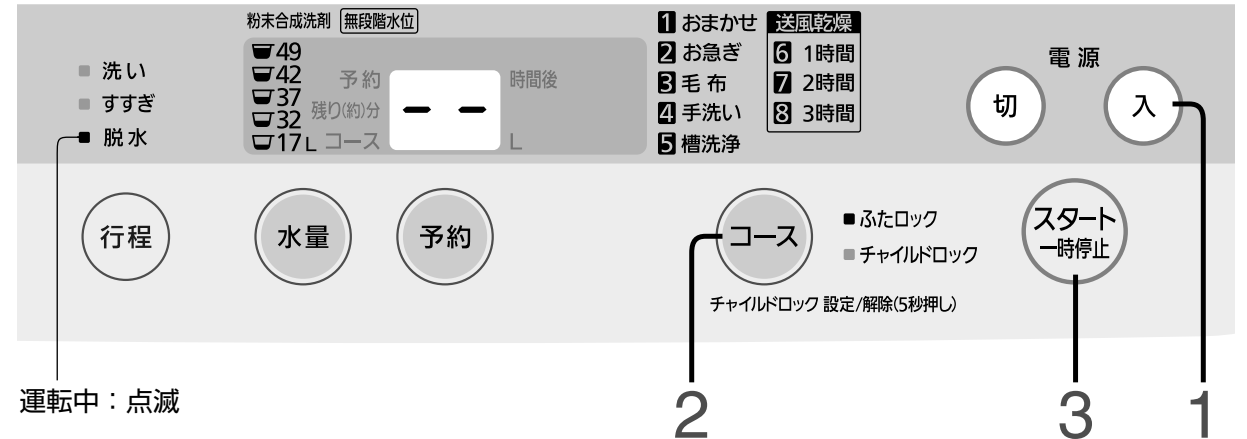

運転中：点滅

1 入 衣類を入れ、ふたを閉め電源を入れる



衣類をほぐしながら片寄らないように入れる  
(振動や音が大きくなる原因)

2 コース 送風乾燥する時間を選ぶ



3 スタート一時停止 スタートする

ブザーが鳴ったら終了、衣類を取り出す



残り90分以下になると残り時間を表示します

### お知らせ

- 乾燥はタイマー式ですので、乾きに関係なく終了します。乾き足りないときは、もう一度運転してください。

送風乾燥する(化繊(2kg)の衣類の乾燥に)

# 洗い/すすぎ/脱水する

## 個別洗濯

(例) 洗いのみをセットした場合



洗いやすすぎ、脱水を組み合わせた、「脱水」のみ運転などを行います。  
(記憶しません)  
●各コースでの個別運転はコースを選び、切り換えてください。

準備：水栓を開ける

- 1 **入 電源を入れる**
- 2 **行程 目的に合わせて 洗い、すすぎ、脱水を選ぶ**  
●水量は必要に応じて変更してください。  
■予約を使用するときは (P.12)
- 3 **スタート 一時停止 ふたを閉め スタートする**

ブザーが鳴ったら終了、衣類を取り出す

**こんなとき 便利です**

単独でも 組み合わせでも...

- 洗濯・脱水槽に水をためる、洗濯液を2度使う (P.31)
  - 洗い (洗濯水が残る)
- すすぎ液を再利用する
  - すすぎ (すすぎ水が残る)
- 分け洗いする
  - 洗い
  - すすぎ
  - 脱水
- 洗ったものをすすぎ、脱水する
  - すすぎ
  - 脱水
- 洗ったものを脱水する、洗濯・脱水槽内の水を抜く
  - 脱水

●「すすぎ」「脱水」からスタートするときは洗濯・脱水槽内に水があるときは排水から、ないときは脱水からはじまります。  
・乾いた布は、飛び出して本体と接触するため、傷むことがあります。  
・衣類が平らになるようにしてください。

# お手入れする

## 糸くずフィルターなど

衣類に糸くずが付かないように

### 糸くずフィルターを 毎回掃除する

- 1 上部をつまみながら外す
- 2 糸くずフィルターを開き 糸くずを取る  
●取れにくい場合は、水につけて洗う
- 3 元どおりに取り付ける
  - ①
  - ②
  - ③
  - ④ カチッ

#### お願い

- 糸くずフィルターを外した本体側に、ヘアピンや硬貨などを落とさないようにしてください。
- 糸くずフィルターを外した状態で洗濯しないでください。(衣類を傷める原因)
- 糸くずフィルターが外しにくいとき 洗濯・脱水槽を回してください。(P.31)
- 糸くずフィルターが破れたり、破損したとき 販売店でお求めください。(裏表紙)

本体に洗剤や汚れがついたら

### 柔らかい布でふき取る

- ふたや本体周辺部に洗剤や柔軟剤が付いたときは、すぐにふき取る。  
(放置すると樹脂が傷んだり金属が腐食する原因)
- ひどい汚れは台所用中性洗剤を付けてふく。クレンザー、シンナー、ベンジン、アルコール、灯油等を使ったり、直接水をかけない。
- 洗濯・脱水槽にさびが付いたとき 台所用(ステンレス用)洗剤で洗う。
- 吸気口が目づまりしたとき ごみを掃除する。  
(目づまりすると衣類が乾きにくくなる原因)

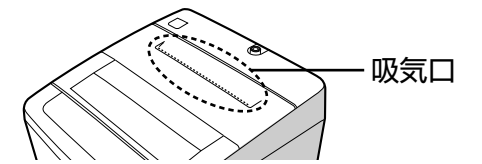

水の出が悪くなったなら

### 給水フィルターを掃除する

- 給水ホースの外し方 ※手順通り行わないと、水が飛び散ります。
- 1 水栓を閉じる
- 2 **入 電源を入れる**
- 3 **スタート 一時停止 ふたを閉め スタートする**
- 4 **切 約40秒後 電源を切る**
- 5 ナットをゆるめる
- 6 ホースを外し、ごみを取る  
●井戸水をご使用の場合 不純物が多くごみがたまりやすいため掃除をしてください。

洗い/すすぎ/脱水する(個別洗濯)

お手入れする(糸くずフィルターなど)

# お手入れする

## 洗濯・脱水槽の黒カビ



洗濯・脱水槽を清潔に

※黒カビの発生は、使用環境により異なります。

### 洗濯・脱水槽を乾かす (週1回)

洗濯終了後、「送風乾燥」コースで運転を行うと、洗濯・脱水槽の湿気を取り除くことができます。

- 1 入 衣類を入れずに電源を入れる
- 2 コース 送風乾燥コース (1時間) を選ぶ 予約時間の指定コース 6
- 3 スタート一時停止 ふたを閉めスタートする

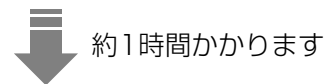

約1時間かかります

ブザーが鳴ったら終了

- 「送風乾燥」によるカビ抑制の試験内容  
試験機関：(財)日本食品分析センター  
試験方法：外槽に取り付けた布のカビ抑制効果確認  
カビ抑制方法：送風乾燥 対象部分：外槽  
試験結果：カビの発育なし
- 「槽洗浄」コースによるカビ抑制の試験内容  
試験機関：(財)日本食品分析センター  
試験方法：菌液の減菌率測定  
カビ抑制方法：塩素系漂白剤 対象部分：外槽  
試験結果：99.9%以上の効果

洗濯物に茶かっ色や黒い汚れがつくときは、洗濯・脱水槽の外側に黒カビが発生しています。

洗濯機専用の洗濯槽クリーナー (別売・例：N-W1) を使って、「槽洗浄」コースでお手入れしてください。(P.23)

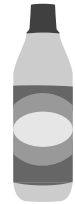

必ず衣類専用の塩素系漂白剤で!

### 洗濯・脱水槽を洗う (月1回)

さらに洗濯・脱水槽内を清潔に保つためには、市販の「(衣類専用の) 塩素系漂白剤」を使い、「槽洗浄」コースで洗濯・脱水槽の洗浄をしてください。

準備：水栓を開ける

- 1 入 衣類を入れずに電源を入れる
- 2 コース 槽洗浄コースを選ぶ 予約時間の指定コース 5
- 3 スタート一時停止 スタートする
- 4 スタート一時停止 一時停止する
- 5 衣類専用の塩素系漂白剤を洗濯・脱水槽に入れる
- 6 スタート一時停止 ふたを閉めスタートする



約200 ml

約11時間後 終了

お願い

- 台所用塩素系漂白剤や酸素系漂白剤は使わないでください。(泡立ちが多く、泡こぼれするおそれ)



黒カビや臭いが発生したら

### 洗濯槽クリーナーで洗濯・脱水槽を洗う

洗濯物に茶かっ色や黒い汚れがつくときは、洗濯・脱水槽の外側に黒カビが発生しています。「洗濯槽クリーナー (別売)」を使い、「槽洗浄」コースで洗濯・脱水槽を洗浄してください。

- ① 洗濯槽クリーナーを用意する

別売・例：N-W1 (1回分)



- 換気をよくして、ゴム手袋をつける。(刺激臭がします。)

- ② 糸くずフィルターのゴミを取り除く (P.21)

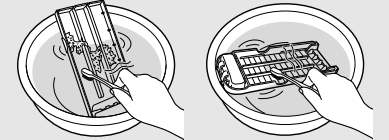

※ゴミがたまっていると、洗濯・脱水槽に付着している石けんカスなどが回収できません。

準備：水栓を開ける

- 1 入 衣類を入れずに電源を入れる
- 2 コース 槽洗浄コースを選ぶ 予約時間の指定コース 5
- 3 スタート一時停止 スタートする
- 4 スタート一時停止 一時停止する
- 5 洗濯槽クリーナーを全て洗濯・脱水槽内に入れる
- 6 スタート一時停止 ふたを閉めスタートする

●約11時間かかります。

### ■運転終了後

- 洗濯・脱水槽に石けんカスが浮き出た場合はぞうきん等でふき取る



- 糸くずフィルターにたまったゴミを取り除く

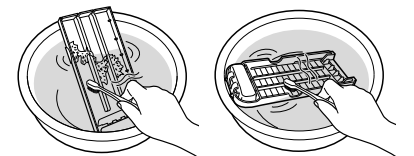

お手入れする (洗濯・脱水槽の黒カビ)

# 据え付け方

■この据え付け方通りに設置・試運転・点検をしないと事故・損害を生じても当社は一切責任を負えません。  
 ■据え付けは、必ずお買い求めの販売店または指定サービス店にご依頼ください。お客様は据え付けしないでください。

・付属品の確認をしてください。(P.6)

## 1 設置場所の確認

■次のような場所には設置しない

- ・冬期凍結のおそれがある場所 (凍結すると洗濯できません)
- ・直射日光が当たる場所 (故障・変形のおそれ)
- ・平らでなく、しっかりしていない場所 (ブロックや角材・レンガの上やキャスター付の台など)

- 大きく傾斜した床面
- 弱い床
- 凸凹床

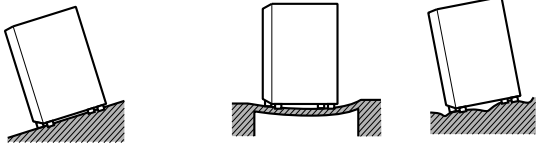

- 製品と壁面は、騒音防止のため下記寸法以上離す。

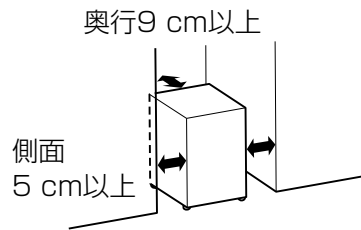

■水栓が本機に当たる場合

別売の壁ピタ水栓 (CB-L6) が必要となる場合があります。下表を参考に对应してください。

H(蛇口までの高さ)	別売の壁ピタ水栓 (CB-L6)
1070 mm以上	不要
1070 mm未満～850 mm以上	蛇口のタイプにより要
850 mm未満	要

**警告**

**水をかけない、水場や湿気の多い場所に置かない**  
(感電・火災のおそれ)

●お手入れ ●ベランダ (風雨にさらされる) ●浴室 (湿気が多い)

■防水フロアに設置する場合

- 高さ80 mm以下の防水フロアに設置してください。

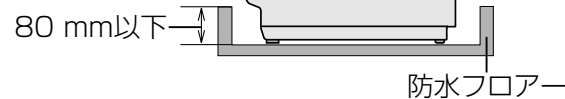

お願い

- 底面開口部をカーペットなどでふさがないでください。
- 本体の周りに糸くずなどが蓄積しないようにしてください。
- 本体の金属部分が、家屋の金属板、流し台のステンレス板などと電氣的に接触しないようにしてください。法令により義務づけられています。法令：電気設備の技術基準第167条 (平成13年)

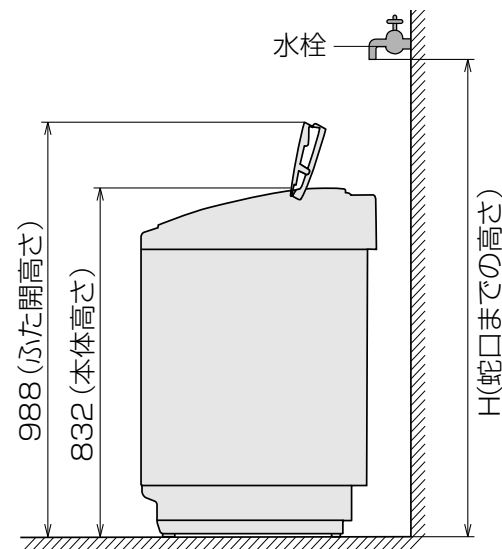

## 2 外部排水ホースを取り付ける

必ず設置前に、外部排水ホースを取り付けてください。

1 外部排水ホースを接続口に接続する

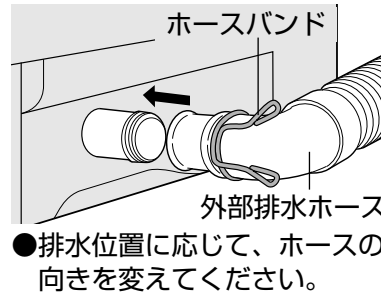

- 排水位置に応じて、ホースの向きを変えてください。

2 外部排水ホースの先端を奥まで確実に押し込む

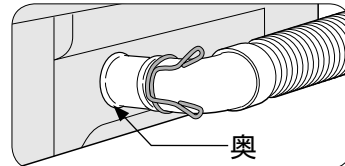

- 外部排水ホースが差し込みにくい場合は、洗剤液をホースの接続部内側につけてください。

3 ホースバンドを奥まで推す

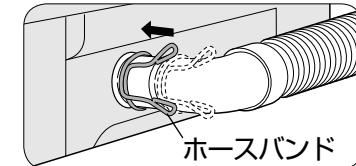

4 外部排水ホースを排水パイプに接続する

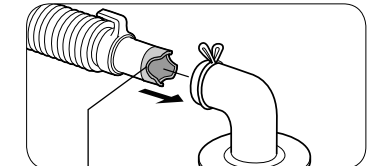

- 先端を水中に入れない!

■外部排水ホースが長いとき

- ①溝部のどちらかを切断し、
- ②スリーブを付け換える。

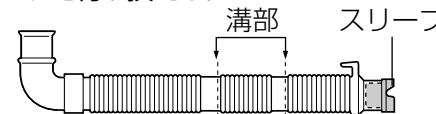

■外部排水ホースの長さが足りないとき

別売の内径30 mmの延長用排水ホース (1 m: AXW2D-31 2 m: AXW2D-32) をお求めになり、図のように接続してください。※3 m以上延長しないで!

①延長用排水ホース (別売) を差し込む

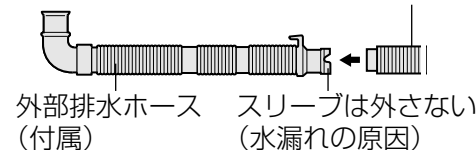

②ホースバンドで固定する

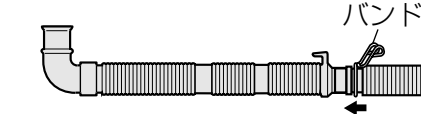

■外部排水ホースの引き直し

- 先端を水中に入れない!

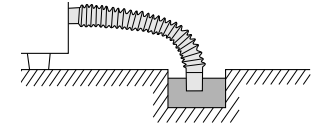

- 途中の立ち上がりは10 cm以下!

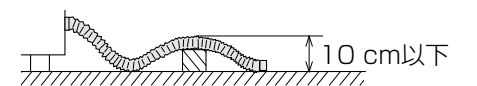

- 延長するときは3 m以下!

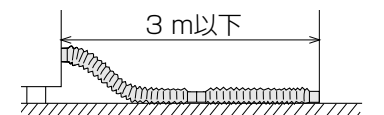

- 先端部を直接、排水口に差し込む場合

- ①スリーブ (青色) を外す。
- ②ホース先端部を押さえてつぶしながらフックを抜く。
- ③スリーブ (青色) を付ける。
- ④排水口に差し込み、引っ張っても抜けないことを確認する。

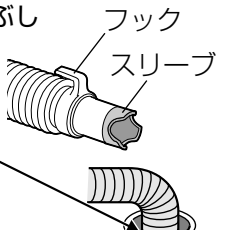

# 据え付け方

## ■排水口が洗濯機の下にある場合は 当社製の真下排水ユニット(別売)が必要です

真下排水ユニット(別売)を設置する場合は、まずホース穴カバーを外してください。

真下排水ユニット  
(別売：N-MH4)  
※必ず輸送用金具は外してください  
(詳しくは、N-MH4の取付説明書ご参照)

排水口に直接ホースを入れないでください。

(タンクがつり構造になっているため、脱水時の振動で排水ホースが外れたり、破れる原因になります。また、本体接触による異常音の原因にもなります。)

●排水口に糸くず等がたまりやすいときや、掃除しにくいときには、別売の糸くずボックスをお買い求めください。

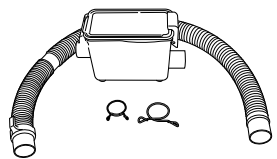

糸くずボックス (裏表紙)

## 1 ネジ(4本)をゆるめ (水栓蛇口の径まで)

水栓に押し上げ、ネジを均等に締める  
※壁などで後ろが狭い場合は、奥のネジを前もって調整しておく。

## 2 テープをはがし、Bを右に回して Aにしっかり締め付ける

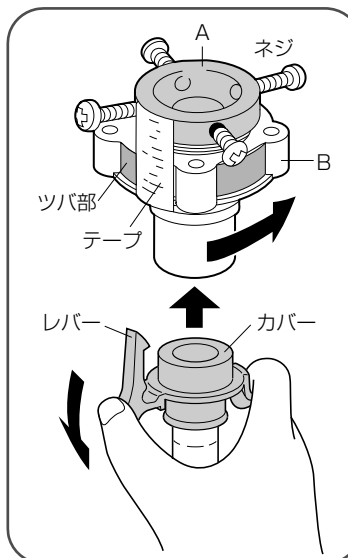

給水栓つぎてのB部を  
しっかり締め付ける  
水漏れの原因になります。

■水栓の径が  
18 mm~24 mm  
の場合  
ネジ(4本)をゆるめ、  
リングを外す。

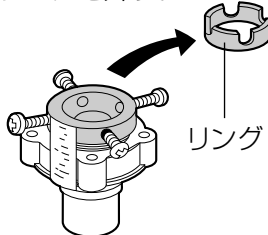

## 注意

ナットはしっかり  
締めつける

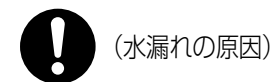

給水ホースはまっすぐ  
後方に出さない

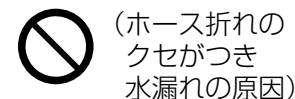

## 3 給水ホースのナット部を、 給水弁ネジに押し当てる

## 4 エルボー部を持ち上げ 気味に、ナットを締め 付ける

●エルボーにぐらつきや  
緩みがないか確認して  
ください。

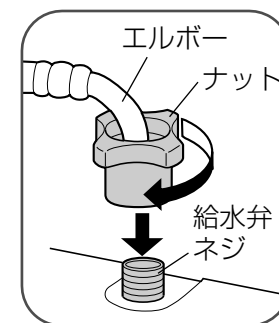

## 5 給水ホースを給水栓 つぎてに押し上げる (レバーを押し下げた まま)

## 6 給水栓つぎてのツバ部 に、レバーのつめを 確実にかける

(つめが外れると水漏れ  
の原因)

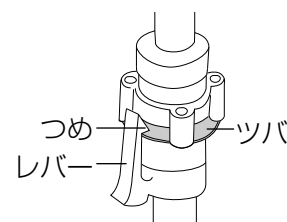

## お願い

- 給水栓つぎて・給水ホースは、すでに付いている場合でも、必ず付属の新品を取り付けてください。古いものは使用しないでください。(旧部品をそのまま使用すると水漏れの原因)
- 転居等により付け直しされる場合は、Bを左に回し、4 mm程度ネジ山が見える状態にして取り付けてください。

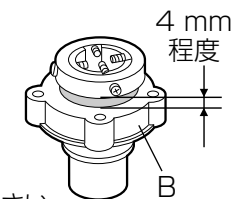

## 3 給水栓つぎて・給水ホースをつなぐ



横水栓

付属の給水栓つぎては  
横水栓のみ使用できます

●付属の給水栓つぎてと下記紹介の別売品(★印)以外を使用すると、外れて水漏れするおそれがあり、保証はできません。

## ■横水栓以外のときは

万能ホーム水栓	ワンタッチ式水栓	自在水栓	カップリング横水栓
取り外す	取り外す	取り外す	取り外す

→別売の給水栓ジョイント・継手が必要です。

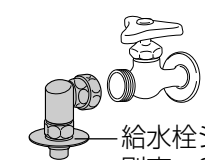

給水栓ジョイント★  
別売：CB-J6

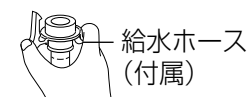

給水ホース  
(付属)



給水栓継手★  
別売：AXW12H-J6

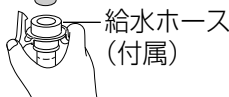

給水ホース  
(付属)

■横水栓で給水口の  
直径が24 mm  
以上あるときは

大口給水栓つぎて★  
別売：AXW12H-4130

■水栓の位置が  
本体設置面より  
低いときは

壁ピタ水栓★  
別売：CB-L6

## お知らせ

●分岐水栓などを利用して、洗濯機給水専用之水栓を分岐すると便利です。  
※給水ホースの取り付け・取り外しの必要がありません。

分岐水栓★  
別売：CB-A6

# 据え付け方

## ■給水ホースの外し方

- 1 水栓を閉じる
- 2 ふたを閉め、電源「入」にし、スタートボタンを押しホース内の水を抜く  
(水の飛び散りを防ぐため)
- 3 約40秒後、電源を切る
- 4 レバーを押したままカバーを引き下げて外す

## ■給水ホースの長さが足りないとき

- 販売店で延長用給水ホースをお求めください。  
(裏表紙)

長さ	0.5 m	1 m	2 m	3 m	5 m
品番	AXW1251-250	AXW1251-201	AXW1251-202	AXW1251-203	AXW1251-205

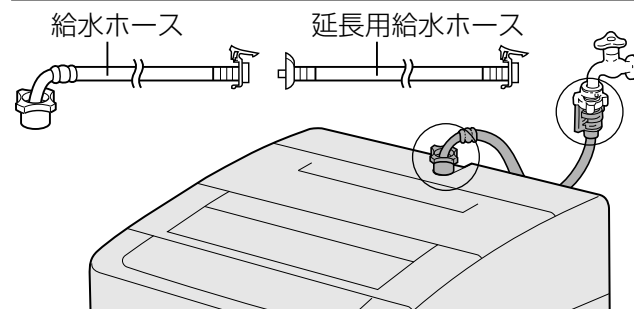

## 4 電源・アースを接続する

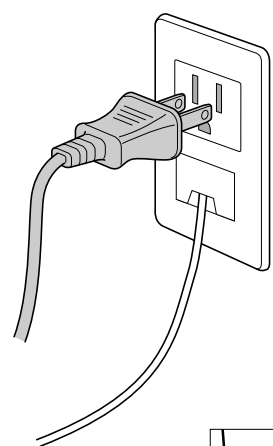

- 電源コンセントにアース端子がある場合
- 接地抵抗値(100Ω以下)を確認してください。

- 電源コンセントにアース端子がない場合

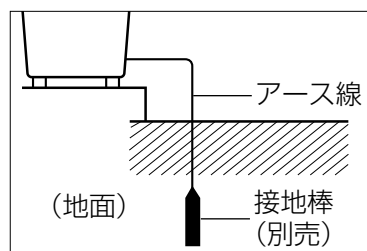

### 警告

### アースを取り付ける

(漏電時に感電のおそれ)

アース線  
接続

- アース工事は必ず販売店に依頼してください。  
(工事費は本体価格に含まれません)

- 電気設備技術基準に基づき、必ず電気工事士によるD種接地工事を行ってください。  
このほかに必ず漏電遮断器が必要です。使用する電源回路に漏電遮断器がない場合は、必ず取り付けてください。  
(法令で規定されています。)
- ガス管や水道管、電話や避雷針のアース回路および漏電遮断器を入れた他の製品のアース回路には、接続しないでください。  
(法令等で禁止されています。)
- 設置場所の変更やご転居の際には、必ず再度アースの取り付けを行ってください。

## 5 水平を確認する

### ■調節脚の高さ調節のしかた

- ①調節脚つまみを「ゆるむ」方向に回してゆるめ、調節脚を回してがたつきを調節する。
- ②調節脚つまみを「しまる」方向に回し、固定する。

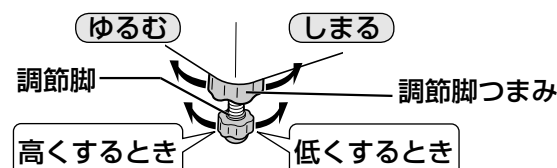

### ■傾斜した床面の場合

別売の調整  
ゴムシートで  
水平にする

●調整ゴムシート(別売: AXW338-6SB0)

### ■がたつきがないか確認し、調節脚つまみをしっかりと締める

### ■電気衣類乾燥機を使用するとき

- ② (排水ホースの接続)
- ③
- ①シールをはがす
- ②排水ホースを適当な長さに切る
- ③排水パイプ(乾燥機に付属)を排水ホースに接続した状態ではめ込む

### お願い

- 洗濯機のふたを排水ホースに当てないためホースホルダー(乾燥機に付属)でホースを固定する。
- 排水パイプがない場合は、販売店でお求めください。(別売: AXW205-8020)

## 6 試運転を行い、水漏れや異常音、エラー報知を点検する

### ■水栓を開き、ふたを閉めてから運転する (槽内には、何も入れないで!)

- ①「予約」+「コース」を押しながら「入」を押す。
- ②「88」を表示中(3秒以内)に「コース」を押すと運転をスタート。(約4分後に自動終了)

- 下記の場合は、異常報知します。(P.35)

- U11・排水ホースの立ち上がりが10cmより高い
- ・排水ホースが正しく接続していない
- ・排水口が詰まっている
- U14・給水ホースを接続し、水栓を開いていない

## 点字の内容

- 操作ボタンには点字をつけています。カタカナで記載しているのが点字内容です。
- 一部のものは、省略表示になっています。

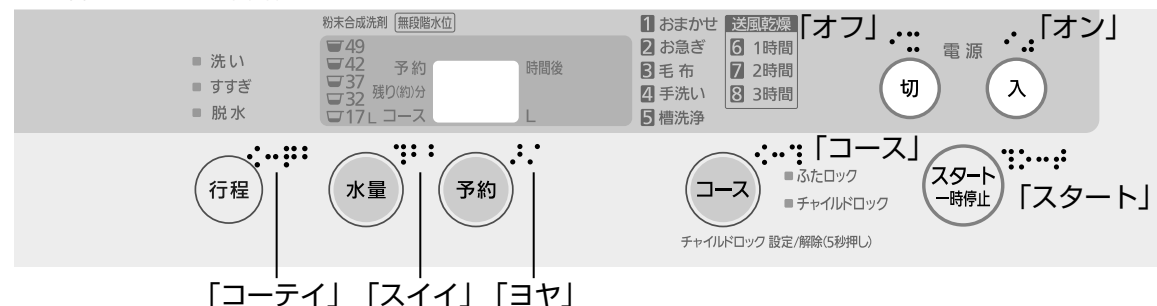



# 便利に使う

風呂水を使って  
運転したい

- 衣類を入れ、水栓を開いておく
  - 1 **入** 電源を入れる
  - 2 **スタート** 一時停止 ふたを閉め、スタートする
  - 3 **スタート** 一時停止 給水がはじまったら一時停止し、ふたを開けて水量表示を目安に洗剤を入れる
  - 4 バスポンプなどを使って、洗濯物が完全につかるまで水を入れる  
別売・例：N-30P(裏表紙)
  - 5 **スタート** 一時停止 ふたを閉め、スタートする
- 電源を入れてから、「スタート」を押さずに水を入れると、排水します。

のりづけ  
するとき

- 1.5 kg以下の洗濯済みシーツ・ふとんカバー・まくらカバーなどをのりづけできます。
- 衣類を入れ、水栓を開いておく
  - 1 **入** 電源を入れる
  - 2 **行程** **水量** 選ぶ
  - 行程→「洗い」のみ
  - 水量→「17 L」または「32 L」
  - 3 **スタート** 一時停止 ふたを閉め、スタートする
  - 4 洗濯・脱水槽に水がたまったら **スタート** 一時停止 押してからふたを開け、洗濯のりを直接入れる
  - 5 **スタート** 一時停止 ふたを閉め、スタートする
  - 6 終了後、再度 **入** 電源を入れる
  - 7 **コース** **行程** 選ぶ
  - コース→手洗いコース
  - 行程→「脱水」のみ
  - 8 **スタート** 一時停止 スタートする
  - 9 終了後、できるだけ早く衣類を取り出す
  - 10 洗濯・脱水槽に付いたのりを洗う  
(すぐに何も入れず、おまかせコースで、行程「洗い」・「脱水」と水量37 L以上を選び、スタート)
- お願い**
- 化学合成のり(酢酸ビニール系)以外は使わないでください。

チャイルド  
ロックを  
かける！  
(子供が勝手に  
ふたを開けない  
ようにする)

- 洗濯・脱水槽内に子供が入らないようにするため、電源を切っても、運転が終了してもふたが開かないようにすることができます。
- ふたを閉め、電源を「入」にしてから
- コース** 5秒以上押す (ピピッと鳴り、設定完了)
  - [L]** 2秒間表示 点灯 **■**チャイルドロック
- ※設定中は、電源を入れる度に **[L]** 表示が2秒間点灯します。
- 解除するときも同じように押す。(ピピピピッと鳴り、ロック解除) 消灯 **■**チャイルドロック

洗濯液を  
2度使う

※粉末合成洗剤  
でのご使用を  
おすすめ  
します。

**1回目は汚れの少ない物から**

「洗い」のみの運転をする → 洗い終了

水量に合わせて洗剤を入れる → ぬれたままの洗濯物を取り出す

洗い終わった1回目の洗濯物を入れ「すすぎ」～「脱水」する

※1回目と同じ水量を選びます。

洗濯終了

**2回目は汚れの多い物**

1回目の洗い液を利用してコース運転する

洗い～すすぎ～脱水

※洗濯物の量に応じて水量を選んでください。

洗濯終了

洗濯物を取り出す

洗濯・脱水槽を  
手で回したい  
とき

(柔軟剤が入りにくい、糸くずフィルターが外しにくいときに)

- 作業しやすい位置に軽い力で洗濯・脱水槽を回せます。(右回転のみ)
- 1 **入** 電源を入れる
  - 2 カチッと音がする(約15秒後)と、洗濯・脱水槽が回せます。
  - 洗濯・脱水槽に水が入っているときや「スタート」を押したときは回せません。  
このとき、洗濯・脱水槽に水を入れると排水します。

1回目の  
すすぎ内容を  
変更する

「おまかせ」コース

すすぎを  
2回→1回に  
変更する

「おまかせ」コース

- 1 **入** 電源を入れ **コース** 槽洗浄コースを選ぶ 予約  
残りの分  
コース **5**
  - 2 **水量** 3秒以上押し続ける (ピピッと鳴ります)
  - 3 **行程** すすぎ内容を選ぶ ※すすぎについて (P.36)
- 3** **ため** (注水) すすぎ時の時間と使用水量が増加します。
  - 2** **滝** (注水) (お買い上げ時)
  - 1** すすぎを1回に変更する (注水)
- 4 **スタート** 一時停止 を押す (設定完了後、ピーと6回鳴ります)
- ※設定完了後、電源を切っても記憶されています。

便利に使う

# 衣類の仕上がりが気になる…

## こんなときは

黒ずみ、黄ばみ、色移りしたり、臭いが気になる

糸くずが付く

汚れ落ちがよくない、しみがとれない

縮んだ

洗濯物が傷んだ

## こうしてください

- 色落ちしやすいもの(新しい色柄物など)は、分けて洗ってください。
- 水道水のサビ、洗剤の残り、色移りなどにより、衣類が乾いた後に黄ばむことがあります。(焦げたように見える)
- 日光等で黄変、変色したものは落ちないことがあります。

### 〈黒ずみ・黄ばみ・色移り・臭いが気になったら〉

- 洗濯後の乾いた衣類を入れ、**コース**でおまかせを選び、**行程**で「洗い」のみに設定する
- 一時停止してから、水量に応じた量の酸素系粉末漂白剤を溶かし、漂白剤注入口に入れる
- 約40℃のお湯を洗濯物が浸るまで給水する
- 再度、**スタート**を押し、運転終了後も約6時間つけおく
- 電源を入れ、おまかせコースで、コース(洗い～すすぎ～脱水)運転し、漂白剤を洗い流す。

- 糸くずフィルターを掃除してください。(P.21)
- タオルなどは糸くずが出やすいため、分けて洗うことをおすすめします。  
→調整機能で「滝・注水」を「ため・注水」にすることをおすすめします。(P.31)

- しみ汚れ、泥汚れなどの落ちにくい汚れは、前処理してください。(P.9)
- 汚れは放置すると落ちにくくなります。
- パーマ液など化学変化したしみ、鉄サビ、カビ、墨汁、インク、口紅などは落ちないことがあります。

- 素材、織り方、厚さ、形態によって水につけるだけで縮むものがあります。  
→衣類の絵表示、材料表示などをよくご確認ください。(P.16)

- 「手洗い」で洗濯した衣類が縮んでしまったときは…  
→1.広いアイロン台に、伸ばしたい寸法に衣類を広げてマチ針を打ち、  
2.アイロンを浮かしてたっぷりのスチームをかけ、  
3.乾くまでそのままの状態にします。

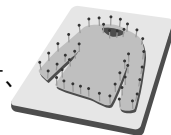

- ランジェリーなどのデリケートな衣類は、洗濯ネット(市販)に入れて洗ってください。(P.9)

衣類の素材や縫製、また洗剤の種類などによっても原因が考えられます。それぞれの説明表示をご確認ください。

# 故障かな？

次の内容をお調べになり、なお異常のあるときはすぐにお買い上げの販売店へお知らせください。

## こんなときは

### 時間

残り時間が増減する

運転しない



ボタン操作ができない

ふたが開かない

運転中にふたがロックしない

臭いが気になる

### 送風乾燥

乾きが悪い  
(乾燥が終了しても乾いていない物がある)



給水しない

### 洗い

途中で給水する

洗濯物の量の割に水量が多い

## ここを確認してください

- 時間を補正しながら表示するため、増えたり減ったりします。表示の時間は、目安時間のため実際の時間と異なります。

- 停電していませんか。 ●電源「入」を押しましたか。
- 電源ヒューズやブレーカーが切れていませんか。
- 電源プラグを確実に差し込んでいますか。
- 水栓を開きましたか。 ●「スタート」を押しましたか。
- 予約中ではないですか。 ●ふたが確実に閉まっていますか。
- ふたを閉めてからスタートを押したときは、水量に応じた洗剤を入れる時間を設けているため、約15秒後に給水がはじまります。

- スタート後のコース変更、すすぎ以降の内容変更は電源を入れ直してください。

- ふたロック機能が働いています。(P.3)
- ふたロックが働いているときに電源プラグを抜いていませんか。 →電源プラグを差し、電源「入」にしてください。

- 「槽洗浄」コースはスタート後、49Lまで水が入ると、ふたがロックします。
- 「槽洗浄」コース以外のコースは、スタート後、約15秒後にふたがロックします。

- ゴム部品を使用しているため、はじめはゴムの臭いがしますが、ご使用につれてなくなります。
- 運転終了後、衣類をすぐに取り出してください。
- 洗濯槽クリーナーで洗濯・脱水槽を洗ってください。(P.23)
- 下水臭い場合は、排水ホースを途中で約5cm立ち上げてください。(10cm以下)



- 化繊の衣類を2kg以下にしてください。
- 脱水が不十分な衣類や手絞りの場合は、乾きが悪くなる場合があります。
- 乾燥時間の設定を長くしてください。
- 化繊以外の衣類は乾きが悪くなります。
- 吸気口を掃除してください。「本体に洗剤や汚れがついたら」(P.21)
- タイマー式ですので、乾きに関係なく終了します。衣類の量や種類・気温・湿度・設置環境によって乾燥不十分になる場合があります。

- 水栓を開きましたか。 ●ふたを閉めていますか。
- 断水していませんか。 ●水道、給水ホースが凍結していませんか。
- 給水ホース接続口のフィルターにゴミがつかっていませんか。「水の出が悪くなった」(P.21)

- 水位が下がると、自動的に水を補給します。
- 布量が多いときには、自動的に水を補給することがあります。

- 洗濯物がぬれていたり、槽内にはじめから水があると水量が多くなる場合があります。

衣類の仕上がりが気になる…

故障かな？

# 故障かな？

# エラー表示が出たら (ブザーが鳴ります)

ブザーが鳴り「U」と「数字」が交互に表示されたときは、以下をご確認ください。

こんなときは	ここを確認してください
<b>洗い</b> 洗濯物の量の割に水量が少ない	●化繊、混紡などの軽い生地は水量が少なくなることがあります。 ●最初の給水は規定水量の約半分です。つけ洗いと同じ効果を出すために少なくしています。
バケツなどで水を入れても排水する	●電源「入」の状態、約15秒以上放置していませんか。 電源「切」の状態か、「スタート」を押してから水を入れてください。
<b>すすぎ・脱水</b> すすぎからスタートすると水が入ってこない	●槽内に水がないときは、衣類に含まれている水や洗剤分を出すために脱水からはじまります。脱水後に給水します。 ●槽内に水があるときは排水からはじまります。
脱水の途中ですすぎに変わる	●衣類が片寄ると、すすぎを行い、衣類の片寄りを自動修正します。 (衣類はできるだけ平らになるようにしてください)
脱水のみをしようとする	●脱水のみをしようとするときはすすぎからはじまります。
脱水中に不規則な回転をする	●脱水時の泡立ちをおさえるために、回転が遅くなったり、速くなったりしながら槽が回転します。
予約時間を過ぎても洗濯が終わらない	●洗濯物が片寄っていたり、給水、排水条件が悪いときは洗濯時間が長くなることがあります。
<b>その他</b> 停電したとき	●運転が停止します。停電が回復しても運転ははじまりません。電源「入」にして、運転し直してください。ふたが開かない場合は (P.3)
断水したとき	●断水後は、にごった水が出る場合があります。一度給水ホースを外し、蛇口からにごった水を出してから洗濯をはじめてください。
給水ホースが凍結した	①接続部を熱い蒸し湯につける ②給水ホースを外し ③湯を2~3 L洗濯タールで包む ④脱水槽に入れる 50℃以下

次のような音は、正常に運転しているときの音ですので、問題はありません。

カチッ	カチャ、ジー	チャブチャブ	ゴボゴボ
ふたロックされたときや解除した音	クラッチの切り換え動作音	脱水時のバランスをとるための液体音	空気と一緒に排水するときの音

●脱水中は、回転数制御を行っているため、不規則な音がします。

### ■いろいろQ&A

Q. ベッドパッドは洗えるの？  
A. 洗濯できません。振動の原因となります。

Q. ダウンジャケットは洗えるの？  
A. 洗濯できません。衣類や本体が傷む原因となります。

Q. レースのカーテンは洗えるの？  
A.  のいずれかの表示があるものは「手洗い」コースで洗えます。(容量 1.6 kg 以下) フックなどは取り除いてください。

 の表示があると洗えません。(加工剤などが取れる原因)

**U 11**  
排水できない

■排水ホース、排水口を確認してください。

- ・倒してありますか。
- ・つぶれていませんか。
- ・先端が水につかっていませんか。
- ・途中が10 cmより高くなっていませんか。  
→10 cm以下にしてください。
- ・延長ホースが3 mより長くなっていませんか。
- ・細いホースを使っていませんか。
- ・凍結していませんか。
- ・排水ホースや排水口に糸くずがたまっていませんか。  
→糸くずを取り除いて、別売の糸くずボックス (裏表紙) をご使用ください。

ふたの開け閉めにより運転が再開します。

**U 12**  
ふたが開いている

- ふたが開いていませんか。  
→ふたを閉めてください。
- ふたロック部に、ボタンや硬貨などがはさまっていませんか。  
→取り除いてください。(P.6)

**U 13**  
脱水・乾燥できない

- 洗濯物が片寄っていませんか。  
→均等に直しふたを閉めてください。
- 洗濯機がガタついたり、傾いた床面に置いていませんか。  
→ふたの開け閉めにより運転が再開します。

(洗濯・脱水槽を上から見た図)

**U 14**  
給水できない

■給水経路を確認してください。

- ・水栓を開きましたか。
- ・断水していませんか。
- ・水道、給水ホースが凍結していませんか。
- ・給水フィルターにゴミが詰まっていませんか。(P.21)

ふたの開け閉めにより運転が再開します。

**U 19**  
脱水できない

- 確認・処置内容はU11表示と同じです。
- 排水ホースが立ち上がっていたり、排水口に糸くずがたまることで、脱水時にモーターが加熱し回転が停止します。  
→処置後、モーターが冷えるまで待ってから (約1時間)、ふたの開け閉めにより運転が再開します。

※チャイルドロック設定中は、「U」と「数字」表示を確認後、いったん電源を切ってからロックを解除 (P.30) し、処置をしてください。再開するときは、個別洗濯で運転をしてください。

※以上のことを調べになり、直らない場合や上記以外の異常が生じた場合は、電源プラグを抜き、お買い上げの販売店へご連絡ください。

**H**

「H」と「数字」が交互に表示されたときは点検が必要です。

- 電源プラグを抜き、お買い上げの販売店へご連絡ください。
- ブザーは鳴りません。

故障かな？ エラー表示が出たら

# 運転時間の目安

コース	洗い	すすぎ	脱水	所要時間
おまかせ	10分	滝・注水	8分	約42分
お急ぎ	6分	滝・注水	5分	約33分
毛布	12分	注水・注水	5分	約55分
手洗い	4分	ため・ため	低速40秒	約36分
*1 槽洗浄	10時間	滝・注水・注水	3分	約11時間

※1「槽洗浄」コースによるカビ抑制の試験内容

試験機関：(財)日本食品分析センター 試験方法：菌液の減菌率測定 カビ抑制の方法：塩素系漂白剤  
対象部分：外槽 試験結果：99.9%以上の効果

## ■すすぎについて

滝 は、滝すすぎです。 ため は、ためすすぎです。 注水 は、注水すすぎです。

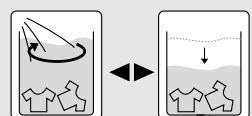
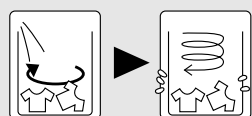

脱水槽がゆっくり回転しながら、滝のようにそそぎ、洗剤分を含んだ水を脱水します。

水をためてすすぎます。

水をため、給水しながらすすぎをし、途中、一定水量まで排水をします。(水はあふれません。)

●予約時では「滝」すすぎを行いません。

例) 滝 注水 → ため 注水

## ■時間について

- コース運転の洗い・脱水の表示時間は、実際の運転時間と異なります。
- 所要時間は標準洗濯・脱水容量で給水時間（標準給水量毎分15L）、排水時間を含んでいます。水道水圧、排水条件、衣類の量などにより時間は長くなることがあります。
- コース運転内容を切り換えた場合や水量によっては、記載の所要時間とは異なります。

## ■洗濯の容量の目安

(一枚当たりの重さの目安)

※素材によっても重さは変わります。

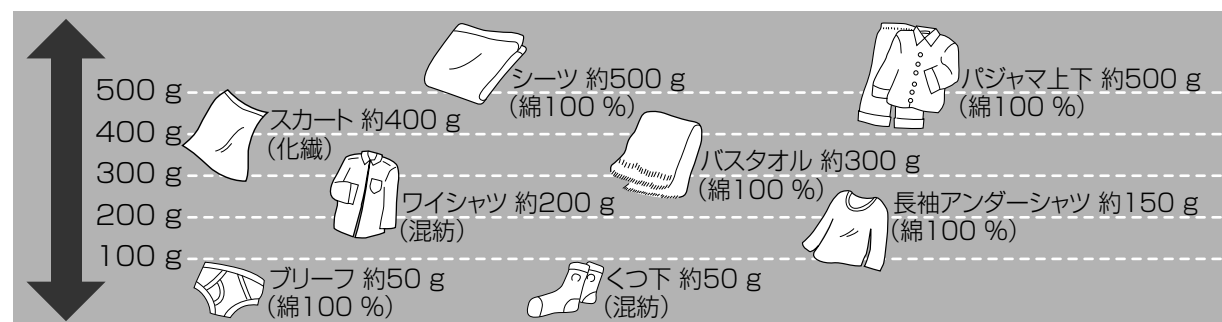

※洗濯量はJIS(日本工業規格)で規定の布地を洗濯した場合のものです。

# 仕様

定格電圧	交流100V	標準洗濯容量	6.0kg
定格周波数	50Hz/60Hz共用	標準脱水容量	6.0kg
定格消費電力	50Hz: 380W/60Hz: 445W	標準水量	49L
外形寸法	幅562×奥行572×高さ880 (mm)	標準使用水量	116L
		水道水圧	0.03MPa~1MPa
製品質量	28kg	運転音	洗い時 37dB 脱水時 46dB

●標準洗濯・脱水容量は、JIS(日本工業規格)で規定された布地で乾燥状態の場合です。

●運転音は、日本電機工業会自主基準「洗濯機性能評価基準」による表示です。

## 一般家庭用以外の目的でご使用になる場合

美容院や美容院、または寮や病院など一日の使用回数が一般家庭に比べて多い場合は、保証期間内でも原則として保証の対象外となります。

このような場合には、短期間で部品交換や清掃が必要になることがあります。お買い上げの販売店にご相談のうえ、定期点検を受けてご使用ください。

## 長期使用製品安全表示制度に基づく本体表示について

【製造年】本体に西暦年をラベル表示しています。

## ■本体への表示

経年劣化により危害の発生が高まるおそれがあることを注意喚起するために電気用品安全法で義務付けられた以下の表示を本体に行っています。

設計上の標準使用期間 7年  
設計上の標準使用期間を超えてお使いの場合は、経年劣化による発火・けがなどの事故に至るおそれがあります。

## ■設計上の標準使用期間とは

- 運転時間や温湿度など、右記の標準的な使用条件に基づく経年劣化に対して、製造した年から安全上支障なく使用することができる標準的な期間です。
- 設計上の標準使用期間は、無償保証期間とは異なります。また、一般的な故障を保証するものではありません。

## ■標準的な使用条件

標準使用条件：JIS C 9921-4による

区分	項目	条件
環境条件	電圧	交流100V
	周波数	50Hz または 60Hz
	温度	20℃
	湿度	65%
負荷条件	負荷	標準容量:上記「仕様」参照
	コース	おまかせコース
	給水圧力	0.03MPa~0.8MPa
	給湯・給水	20℃ ± 15℃
使用時間 および 回数	1日使用回数	1.5回
	1回当たりの使用時間	おまかせコースの所要時間(P.36)
	1年間の使用日数	365日
	1年間の使用回数	1.5回×365日=547.5回/年

## ■経年劣化とは

長期間に渡る使用や放置にともない生ずる劣化をいいます。

- 設置状況や環境、使用頻度が上記の条件と異なる場合、または、本来の使用目的以外でご使用された場合は、設計上の標準使用期間より短い期間で故障したり経年劣化による発火・けがなどの事故に至るおそれがあります。

## 愛情点検

## 長年ご使用の全自動電気洗濯機の点検を!



こんな症状はありませんか

- 電源コード、プラグが異常に熱い。
- 焦げくさい臭いがしたり、運転中に異常な音や振動がする。
- 洗濯・脱水槽が止まりにくい。
- 水漏れがする。(ホース、給水栓つぎで)
- 本体に触るとビリビリ電気を感じる。
- その他の異常や故障がある。

ご使用中止

事故防止のため、コンセントから電源プラグを抜いて、必ず販売店に点検をご依頼ください。

# 保証とアフターサービス よくお読みください

使いかた・お手入れ・修理などは

## ■まず、お買い求め先へご相談ください

▼お買い上げの際に記入されると便利です

販売店名			
電話	(     )	-	
お買い上げ日	年	月	日

### 修理を依頼される時は

「衣類の仕上がりが気になる…」 「故障かな？」 「エラー表示が出たら」 (32~35ページ) でご確認のあと、直らないときは、まず電源プラグを抜いて、お買い上げ日と右の内容をご連絡ください。

●製品名 **全自動電気洗濯機**

●品番 **NA-F60B5**

●故障の状況 **できるだけ具体的に**

### ●保証期間中は、保証書の規定に従って出張修理いたします。

保証期間：お買い上げ日から本体1年間。ただし、軸受については2年間。  
(一般家庭用以外に使用された場合は除きます (P.37))

### ●保証期間終了後は、診断をして修理できる場合はご要望により修理させていただきます。

※修理料金は次の内容で構成されています。

<b>技術料</b>	診断・修理・調整・点検などの費用	<b>補修用性能部品の保有期間</b>	<b>7年</b>
<b>部品代</b>	部品および補助材料代	当社は、この全自動電気洗濯機の補修用性能部品（製品の機能を維持するための部品）を、製造打ち切り後7年保有しています。	
<b>出張料</b>	技術者を派遣する費用		

## ■転居や贈答品などでお困りの場合は、次の窓口にご相談ください

※ご使用の回線（IP電話やひかり電話など）によっては、回線の混雑時に数分で切れる場合があります。

### ●使いかた・お手入れなどの

ご相談は……………

<b>パナソニック 洗濯機 ご相談窓口</b> <small>365日 受付9時~20時</small>
電話 <small>フリーダイヤル</small> <b>0120-878-691</b> <small>※携帯電話・PHSからもご利用になれます。</small>

### ●修理に関するご相談は……………

<b>パナソニック 修理 ご相談窓口</b>
電話 <small>フリーダイヤル</small> <b>0120-878-554</b> <small>※携帯電話・PHSからもご利用になれます。</small>
<small>・上記電話番号がご利用いただけない場合は、各地域の「修理ご相談窓口」におかけください。</small>

### 【ご相談窓口における個人情報のお取り扱いについて】

パナソニック株式会社およびグループ関係会社は、お客様の個人情報をご相談対応や修理対応などに利用させていただき、ご相談内容は録音させていただきます。また、折り返し電話をさせていただくための発信番号を通知いたしております。なお、個人情報を適切に管理し、修理業務等を委託する場合や正当な理由がある場合を除き、第三者に開示・提供いたしません。個人情報に関するお問い合わせは、ご相談いただきました窓口にご連絡ください。

## ■各地域の修理ご相談窓口 ※電話番号をよくお確かめの上、おかけください。

●地区・時間帯によって、集中修理ご相談窓口へ転送させていただく場合がございます。

北海道地区	札幌	☎ (011)894-1251	札幌市厚別区厚別南2丁目17-7
	旭川	☎ (0166)22-3011	旭川市2条通16丁目1166
	帯広	☎ (0155)33-8477	帯広市西20条北2丁目23-3
東北地区	函館	☎ (0138)48-6631	函館市西桔梗589番地241 (函館流通卸センター内)
	青森	☎ (017)775-0326	青森市大字浜田字豊田364
	秋田	☎ (018)868-7008	秋田市外旭川字小谷地3-1
	岩手	☎ (019)645-6130	盛岡市厨川5丁目1-43
	宮城	☎ (022)387-1117	仙台市宮城野区扇町7-4-18
	山形	☎ (023)641-8100	山形市平清水1丁目1-75
首都圏地区	福島	☎ (024)991-9308	郡山市亀田1丁目51-15
	栃木	☎ (028)689-2555	宇都宮市上戸祭3丁目3-19
	群馬	☎ (027)254-2075	前橋市箱田町325-1
	茨城	☎ (029)864-8756	つくば市筑穂3丁目15-3
	埼玉	☎ (048)728-8960	桶川市赤堤2丁目4-2
	千葉	☎ (043)208-6034	千葉市中央区末広5丁目9-5
	東京	☎ (03)5477-9700	東京都世田谷区宮坂2丁目26-17
	山梨	☎ (055)222-5822	甲府市宝1丁目4-13
	神奈川	☎ (045)847-9720	横浜市港南区日野5丁目3-16
	新潟	☎ (025)286-0180	新潟市東区東明1丁目8-14
中部地区	石川	☎ (076)280-6608	金沢市玉鉾2丁目266番地
	富山	☎ (076)424-2549	富山市根塚町1丁目1-4
	福井	☎ (0776)21-0622	福井市問屋町2丁目14
	長野	☎ (0263)86-9209	松本市寿北7丁目3-11
	静岡	☎ (054)287-9000	静岡市駿河区高松2丁目24-24
	愛知	☎ (052)819-0225	名古屋市瑞穂区塩入町8-10
	岐阜	☎ (058)278-6720	岐阜市中鶯4丁目42
近畿地区	三重	☎ (059)254-5520	津市久居野村町字山神42-1
	滋賀	☎ (077)582-5021	守山市水保町1166番地の1
	京都	☎ (075)646-2123	京都市南区上鳥羽中河原3番地
	大阪	☎ (06)7730-8888	大阪市城東区関目2丁目15-5
	奈良	☎ (0743)59-2770	大和郡山手筒井町800番地
	和歌山	☎ (073)475-2984	和歌山市中島499-1
	兵庫	☎ (078)796-3140	神戸市須磨区弥栄台3丁目13-4
中国地区	鳥取	☎ (0857)26-9695	鳥取市安長295-1
	米子	☎ (0859)34-2129	米子市米原4丁目2-33
	松江	☎ (0852)23-1128	松江市平成町182番地14
	出雲	☎ (0853)21-3133	出雲市渡橋町416
	浜田	☎ (0855)22-6629	浜田市下府町327-93
	岡山	☎ (086)242-6236	岡山市北区野田3丁目20番8号
四国地区	広島	☎ (082)295-5011	広島市西区南観音1丁目13-5
	山口	☎ (083)973-2720	山口市小郡下郷220-1
	香川	☎ (087)874-3110	高松市国分寺町国分359番地3
	徳島	☎ (088)624-0253	徳島市沖浜2丁目36
	高知	☎ (088)834-3142	高知市仲田町2-16
九州地区	愛媛	☎ (089)905-7544	愛媛県伊予郡砥部町八倉75-1
	福岡	☎ (092)593-8002	春日市春日公園3丁目48
	佐賀	☎ (0952)26-9151	佐賀市鍋島町大字八戸字上深町3044
	長崎	☎ (095)830-1658	長崎市東町1919-1
	大分	☎ (097)556-3815	大分市萩原4丁目8-35
	宮崎	☎ (0985)63-1213	宮崎市本郷北方字草葉2099-2
	熊本	☎ (096)367-6067	熊本市健軍本町12-3
	鹿児島	☎ (099)250-5657	鹿児島市与次郎1丁目5-33
沖縄地区	大島	☎ (0997)53-5101	奄美市名瀬朝仁町11-2
	沖縄	☎ (098)877-1207	浦添市城間4丁目23-11

所在地、電話番号は変更になることがありますので、あらかじめご了承ください。

最新の「各地域の修理ご相談窓口」はホームページをご活用ください。 <http://panasonic.co.jp/cs/service/area.html>

0511