

ツイン刃 **庭木**バリカン

EY3330-W

EY3380-W(セラミックコーティング刃)

EY3450-W(セラミックコーティング刃)

取扱説明書

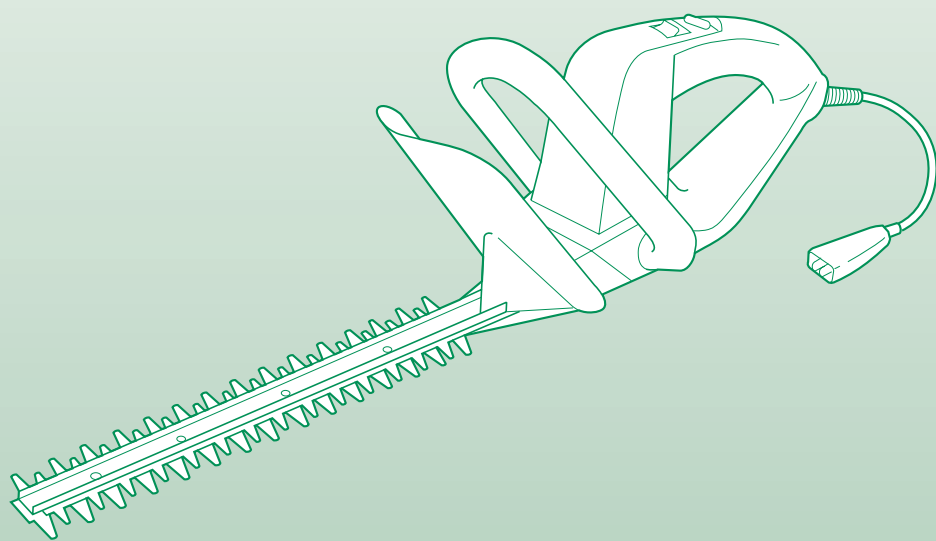

- お買い上げありがとうございました。
- ご使用前にこの取扱説明書を必ずお読みのうえ、正しくご使用ください。
- 本取扱説明書のイラストはEY3330です。ご購入された機種と若干異なる場合がありますが、ご了承ください。

- 安全上のご注意...1~3
- 各部のなまえ3
- 保護カバーとハンドルの取り付けかた4

ご使用前に

- 使いかた4~7

使いかた

- お手入れ・保管 8

お手入れ・保管

- 切れ味が悪くなったなら(刃の交換) 9

こんなときは

- 仕様/別売品10
- 故障かな?と思ったとき11
- 保証とアフターサービス11

お知らせ

安全上のご注意

ご使用前に、この「安全上のご注意」をよくお読みのうえ、正しくお使いください。

ここに示した注意事項は、製品を安全に正しくお使い頂き、あなたや他の人々への危険や損害を未然に防止するためのものです。また、注意事項は次のように区分しています。

いずれも、安全に関する重要な内容ですので、必ず守ってください。

警告：使用者が死亡または重傷を負う可能性が想定される場合

注意：人が傷害を負う可能性及び物的損害のみの発生が想定される場合

絵表示の例









記号は、禁止の行為であることを告げるものです。
(左図の場合は分解禁止)





記号は、行為を強制したり、指示したりする内容を伝えるものです。
(左図の場合はプラグをコンセントから抜く)



お読みになった後は、お使いになる方がいつでも見られるところに必ず保管してください。

 警告	
 分解禁止	修理技術者以外の方は、本取扱説明書にない本体の分解をしたり、修理・改造は行わないでください。 発火したり、異常動作してけがをすることがあります。
 水ぬれ禁止	水につけたり、水をかけたりしないでください。雨ざらしにしないでください。雨中で使用しないでください。湿った場所や濡れた場所で使用しないでください。ぬれた手で使用しないでください。 ショート、感電の恐れがあります。
 必ず守る	交流100V以外では使用しないでください。 直流電源やエンジン発電機などを使用すると感電や火災を起こす恐れがあります。
 接触禁止	動作中の刃に手、足など絶対に触れないでください。 けがの恐れがあります。
 電源プラグを抜く	刃の点検やお手入れは、スイッチを切り、必ず刃が止まっていることを確認し、電源プラグをコンセントから抜いて行ってください。 守らないとけがの恐れがあります。
	使用時以外は電源プラグをコンセントから抜いてください。 ・守らないと本体が動作してけがの恐れがあります。 ・絶縁劣化による感電、漏電火災の原因になります。
 禁止	可燃性の液体やガスのあるところで使用しないでください。 爆発や火災の恐れがあります。
	庭木の刈り込み作業以外には使用しないでください。 事故やけがの原因になります。
	スイッチに指をかけて運ばないでください。 本体が不意に動き出してけがの恐れがあります。

警告

 禁止	刃が動いているときは、刃にかみこんだ枝や異物を取り除かないでください。けがの恐れがあります。
	刈り込んだ後、刈り取った枝や生け垣の表面には触れないでください。切り口が鋭角になっているので、けがの恐れがあります。
	子供だけで使わせたり、幼児の手の届くところで使わないでください。やけど、感電、けがの恐れがあります。
	作業中、刃や器具で電源コードを引っかけないようにしてください。感電の恐れがあります。
 必ず守る	保護カバーとハンドルは必ず取り付けて使用してください。取り付けずに使用するとけがの恐れがあります。
	延長コードは当社付属コードを使用してください。使用しないと、感電の恐れがあります。
	電源コードは切断しないように注意してお使いください。守らないと、感電の恐れがあります。
	30分以上使用する場合は、途中に10～15分間の休憩をとって手や指を休ませてください。手がしびれてハクロウ症の原因になる恐れがあります。
	本体を誤って落としたり、ぶつけたときは破損や亀裂、変形がないことをよく点検してください。破損や亀裂、変形があるとけがの恐れがあります。
	本体が熱くなったり、異常に気付いたときは点検・修理に出してください。修理は必ずお買い求めの販売店にお申し付けください。修理の知識や技術のないかたが修理されますと、十分な性能を発揮しないだけでなく事故やけがの原因になります。

注意

 必ず守る	電源プラグを抜くときは、電源コードを持たずに必ず先端の電源プラグを持って引き抜いてください。守らないと、感電やショートして発火することがあります。
	スイッチ「OFF」を確かめてから電源プラグを抜き差ししてください。また、濡れた手で抜き差ししないでください。けがや感電の恐れがあります。
	ご使用前に電源コードや本体の部品が損傷していないか点検してください。守らないと、感電やけがの原因になります。
	刈り込みを行う場所に障害物がないか確認してください。事故やけがの原因になります。
 禁止	電源コードや電源プラグが傷んだり、コンセントの差し込みがゆるいときは使用しないでください。感電、ショート、発火の原因になります。
	電源コードを傷つけたり、破損したり、加工したり、無理に曲げたり、引っ張ったり、ねじったり、たばねたりしないでください。また、重いものを載せたり、挟み込んだりしないでください。電源コードが破損し、感電、発火の原因になります。
 必ず守る	きちんとした服装で作業してください。 <ul style="list-style-type: none">・だぶだぶの衣服やネックレス等の装身具は、着用しないでください。可動部に巻き込まれる恐れがあります。・滑り止めのついた履物の使用をお勧めします。滑りやすい履物はけがの恐れがあります。・長い髪は、帽子やヘアカバー等で覆ってください。覆わないと、可動部に巻き込まれる恐れがあります。・保護メガネを使用してください。使用しないと、刈った枝葉が目に入る恐れがあります。

⚠ 注意

安全に能率よく作業するために、能力に合った速さで作業してください。
能力以上でのご使用は事故の恐れがあります。

刈り込みは必ず、グリップとハンドルを両手でしっかり持って行ってください。
片手作業はけがの恐れがあります。

常に足元をしっかりさせ、バランスを保つようにしてください。
無理な姿勢で作業すると転倒して、けがの恐れがあります。

使用しない場合は乾燥した場所で、子供が勝手に触れないところに保管してください。
守らないと、事故の恐れがあります。

付属品の交換は、取扱説明書に従ってください。取扱説明書に指示されていない場合は、
お買い求めの販売店に依頼してください。
正しく交換がされないと事故やけがの恐れがあります。



必ず守る



禁止

各部のなまえ

ご購入時は本体に保護カバー・ハンドルは取り付けられておりません。
必ず取り付けてご使用ください。(取り付けかたP4)

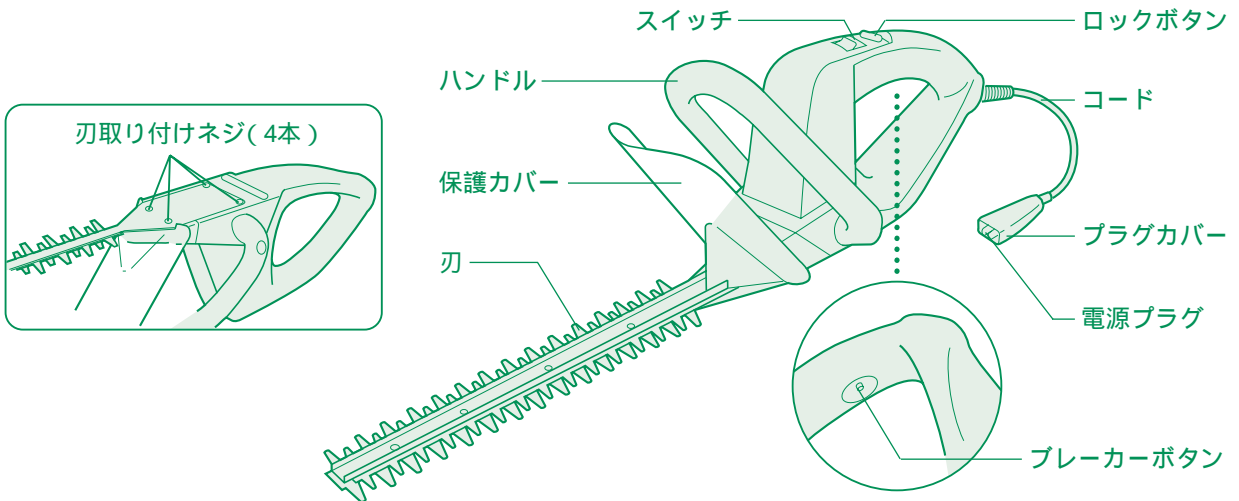

付属品

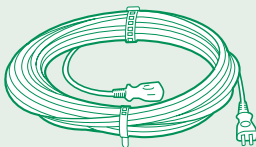

● 延長コード(10m)



● 保護カバー・ハンドル
取り付けネジ
パネワッシャ
(ワッシャ付き)
(3本)

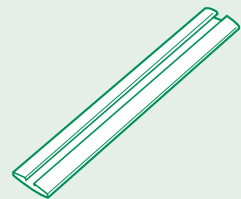

● 刃ケース

保護カバーとハンドルの取り付けかた

- 必ず電源プラグがコンセントから抜けていることを確認してください。
- 刃ケースを取らないでください。
- ネジはがたつきがないようにしっかりとめてください。

ハンドル

- ①本体にはめ込む。
- ②保護カバー・ハンドル取り付けネジ(左右各1本)をしめる。

保護カバー

- ①本体にはめ込む。
- ②保護カバー・ハンドル取り付けネジ(1本)をしめる。

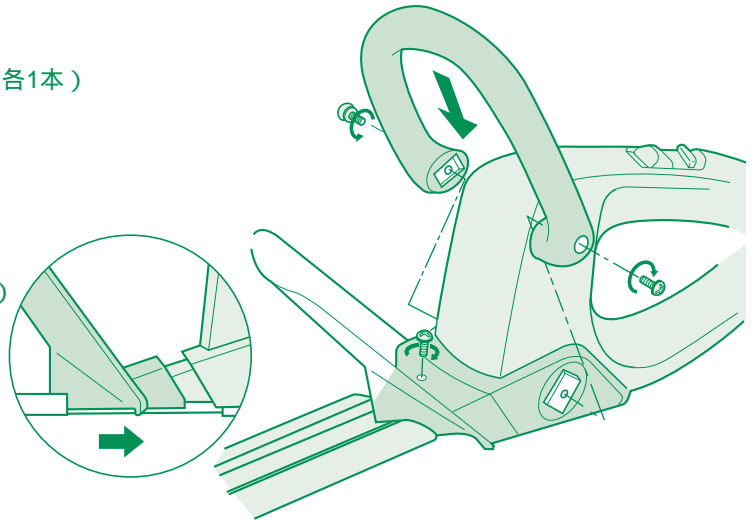

使いかた(準備)

1 安全で活動しやすい服装を着用する

長そで・長ズボン・運動くつ・保護メガネ等を着用ください。

刈った枝葉が飛んでけがををする恐れがあります。

2 刃ケースをはずして 刃の点検をする

刃に、カケ、ワレ、異物のかみ込みがないかを確認する。

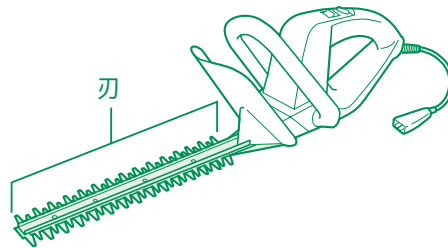

3 電源プラグを接続する

必ずスイッチがOFFになっているか確認してください。

- ①本体の電源プラグと延長コードのプラグを接続する。
- ②プラグカバーをかぶせる。
- ③延長コードのプラグをコンセントに差し込む。

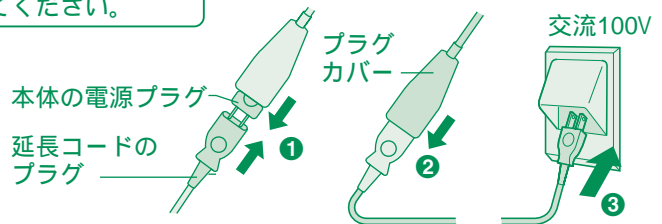

警告

保護カバーとハンドルは必ず取り付けて使用してください。

取り付けずに使用するとけがの恐れがあります。

注意

交流100V以外では使用しないでください。

直流電源やエンジン発電機などを使用すると、感電や火災を起こす恐れがあります。延長コードや本体のコードに損傷がないか点検してください。

感電やけがの原因になります。

ご使用前に

使いかた

使いかた(作業)

- 必ずハンドルと保護カバーを取り付けてから作業してください。
- 刈り込みを行う場所に障害物がないか確認してください。
- 両手でしっかり持って作業してください。

スイッチを入れる

- ①ロックボタンを押しながら

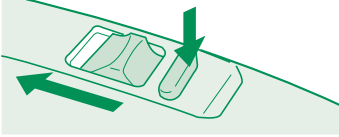

- ②スイッチをスライドさせる。
 - このとき、片方の手はハンドルをしっかり握っておく。

スイッチを切るとき

- ロックボタンを押す。
(スイッチをスライドさせても切れます)

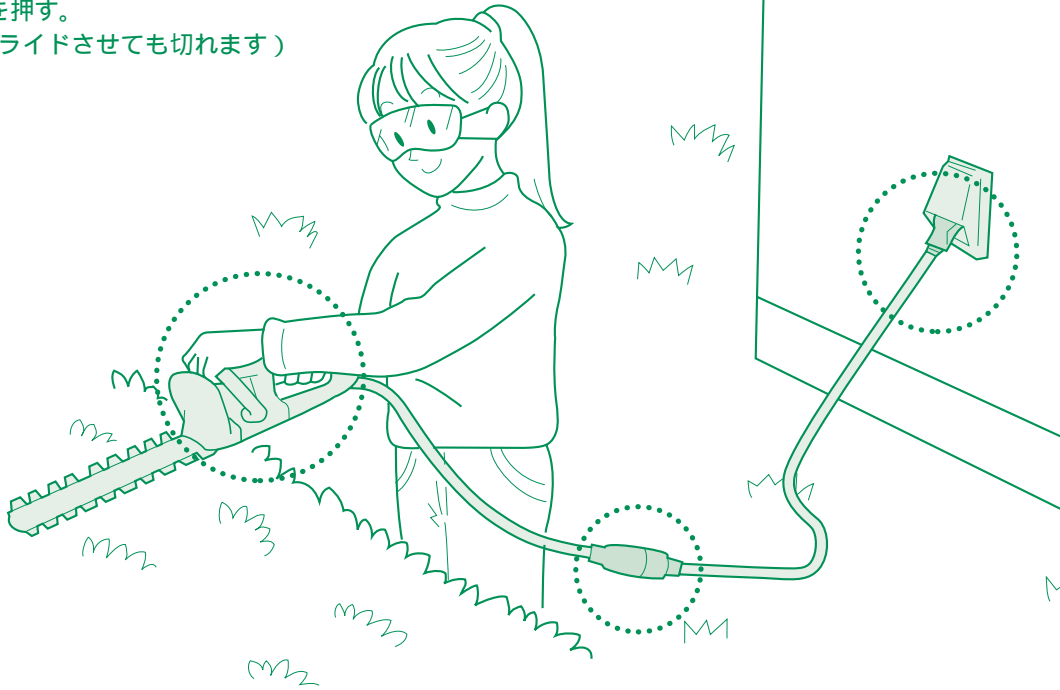

作業が終わったら

- ①スイッチをOFFにする。
- ②延長コードのプラグをコンセントから抜く。
- ③電源プラグを延長コードから抜く。
- ④お手入れ(P8)をする。
- ⑤刃ケースを取り付けて保管する。(P8)

枝や異物がからんで動かなくなったとき

- 刃に枝や異物などがからんだり、巻き込んだりすると、ブレーカが働き動作が止まる場合があります。そのときは速やかに作業を中止し、15秒以上本体を休止させてから以下の手順で復帰させてください。
- 刃にからんだ枝や異物などを取り除くときは、無理に引っ張ったり、こじたりしないでください。刃の変形や本体の故障の原因になります。

1 スイッチを切り、電源プラグ、延長コードのプラグをコンセントから抜く

2 刃にからんだ枝や異物などを取り除く

- このときは必ず手袋を着用してください。
- 刃に気を付ける。

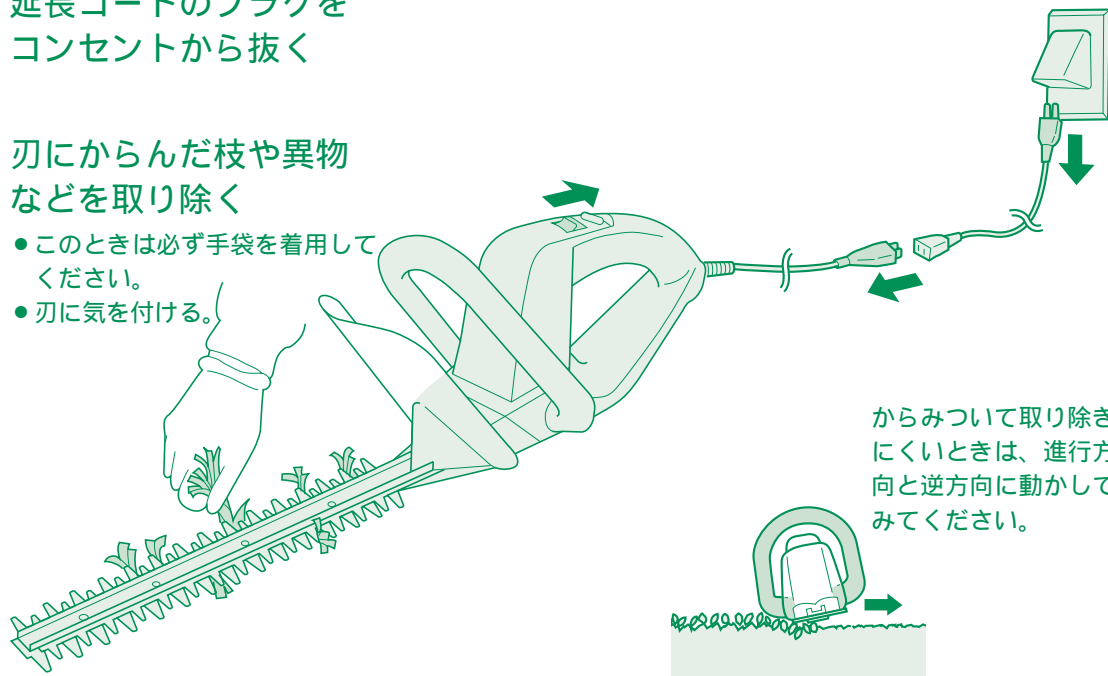

からみついて取り除きにくいときは、進行方向と逆方向に動かしてみてください。

3 ブレーカが働いているか確認する

- 図のようにブレーカボタンが飛び出していたら押し込んで復帰させる。

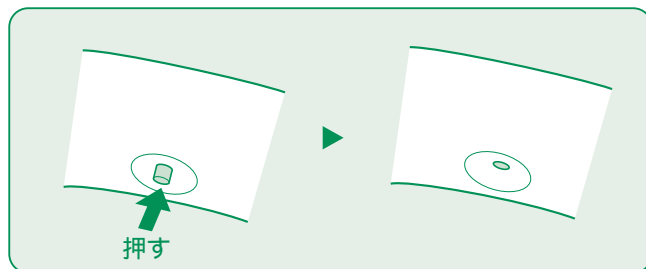

4 電源プラグ、延長コードのプラグをコンセントに差し込み、スイッチを入れて動作を確認する

- 異常音がする場合は、点検・修理に出してください。(P11)



警告

動作中の刃に手、足など絶対に触れないでください。
けがの恐れがあります。
作業中、刃や器具でコードを引っかかないようにしてください。
感電の恐れがあります。

使いかた

刈り込みのポイント

- 伸びやすい上部は多く刈り込み、下部は少なくしてできるだけ枝を残すようにします。つまり、上部の幅を下部の幅より狭くするか同じくらいにするのがコツです。

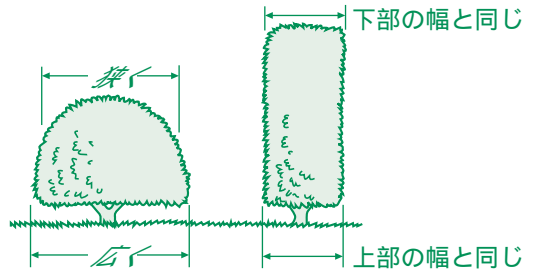

上手な刈り込みかた

<ul style="list-style-type: none"> 刈り込む速度は、1mを約3~4秒で動かすときれいに刈れます。 	<ul style="list-style-type: none"> 15mm以上の太い枝はあらかじめ剪定してください。 	<ul style="list-style-type: none"> 上面を刈るときは右から左(または左から右)へ移動させながら...立つ位置もかえていろんな方向からも。 
<ul style="list-style-type: none"> 刃の先を刈り込む方向に少し下げるとうまく刈り込めます。(枝の導入がよくなります) 	<ul style="list-style-type: none"> 側面を刈るときは 	<ul style="list-style-type: none"> 生垣を一定の高さにそろえたいときは 

刈り込みの時期の目安

種類	月	備考
サツキ ツツジ	1 2 3 4 5 6 7 8 9 10 11 12	7月以降は来年の花芽をつけるので遅くとも6月中には終わっておきます。7月以降は飛び枝を切る程度。
ツゲ	1 2 3 4 5 6 7 8 9 10 11 12	3~4回
イブキ	1 2 3 4 5 6 7 8 9 10 11 12	(芽つみ) 4~5回
カナメモチ ウバナガシ マサキ	1 2 3 4 5 6 7 8 9 10 11 12	3~4回
スギ	1 2 3 4 5 6 7 8 9 10 11 12	2~3回
プリペット (西洋イボタ)	1 2 3 4 5 6 7 8 9 10 11 12	3~4回
ラカンマキ	1 2 3 4 5 6 7 8 9 10 11 12	1回

お手入れ・保管

- ケガ防止のため必ず手袋を着用のうえ、行ってください。
- 必ずスイッチを切り、電源プラグ、延長コードのプラグをコンセントから抜いてください。

刃のお手入れ

- ①刃の異物を取り除き、樹脂・水気をふきとる
(やわらかい布で)



- ②オイルを含ませた布で刃をふく
- サビ防止のため
(良質のミネラル油をご使用ください)



- ③上刃と下刃の間にオイルを1~2滴注油する
(良質のミネラル油をご使用ください)

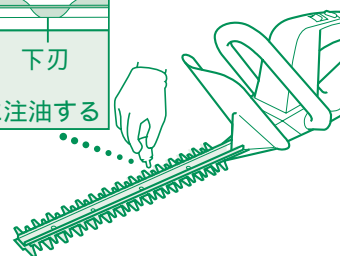
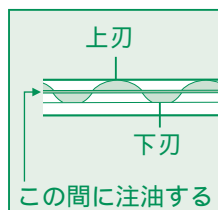

本体のお手入れ

- 通常は乾いた柔らかい布でかるくふく。
- 汚れがひどいときは薄めの台所用中性洗剤を含ませた布でふく。
水洗いやベンジン、シンナーなどの使用は、絶対にしないでください。
- 本体の通気孔に異物がつまっていないか確認していつもきれいにしておいてください。(異物がつまるとモータの故障の原因になります)

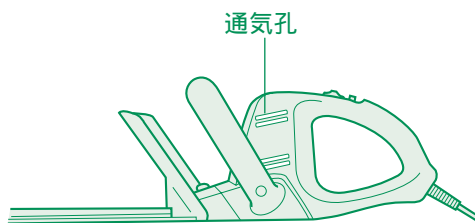

保管

- 高温、湿気、ほこりを避け子供が容易に触れないところに保管してください。
- 刃ケースを付けて保管してください。

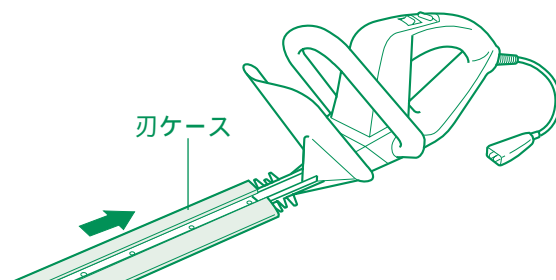

切れ味が悪くなったら(刃の交換)

- 必ずスイッチをOFFにし、電源プラグをコンセントから抜いてください。
- ケガ防止のため必ず手袋を着用のうえ、行ってください。
- 刃を取り付けたときは確実にネジをしめてください。

1 刃を本体よりははずす

- ①刃取り付けネジ(4本)をゆるめ取りはずす。
- ②U字板を上刃、下刃の間から取り出す。
本体の駆動部品がはずれたときは右図を見て部品をはめ込んでください。

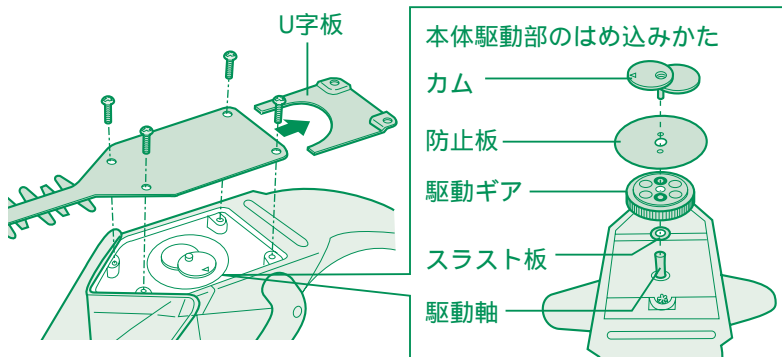

2 新しい刃を取り付ける

- ①本体のカムを①図のように印を合わせて横向きにセットする。
- ②穴Cを目安に刃の位置を調整する
 - 上刃と下刃を動かして穴Cを貫通させ仮固定のため刃取り付けネジを差し込む。(②図参照)
- ③U字板を「上」の字が見えるように上刃と下刃の間にセットし、穴A・Bに仮固定のため刃取り付けネジを差し込む。(③図参照)
- ④カムと刃の開口部を合わせ、刃を本体にはめ込む(④図参照)。(はめ込んだ後、穴Cのネジははずす)
- ⑤刃が本体にきちんとはめ込まれているか確認し、刃取り付けネジ(4本)をしめる。

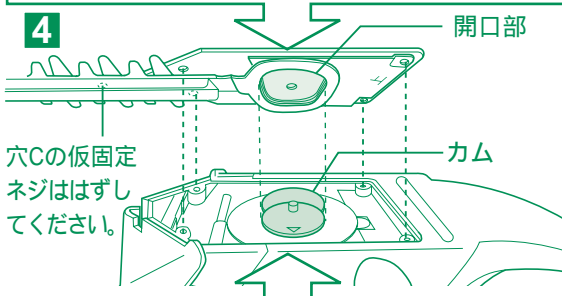
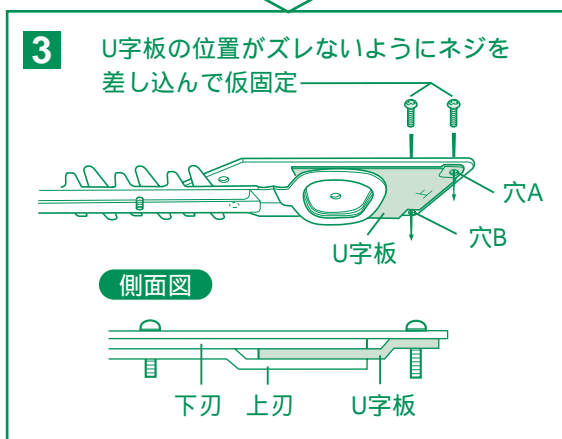
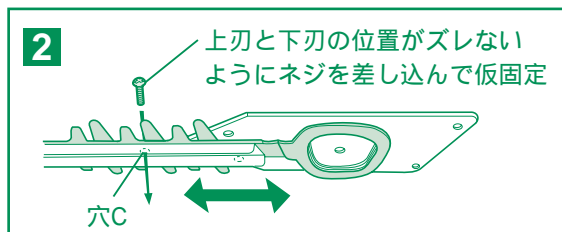

3 スイッチを入れて動作を確認してください

- 刃が動作しない場合は刃とカムのかみ合わせが良くありません。もう一度最初からやり直してください。
- 確認後は電源プラグを抜いてください。

刃の寿命

刃の寿命は刈り込む樹類、ご使用される頻度により変わりますが、切り口を美しくお手入れしていただくため、1年に7回の刈り込み(1回1時間使用)をすとして、EY3330は1~2年、EY3380、EY3450(セラミック刃)は3~4年の目安で刃を交換してください。

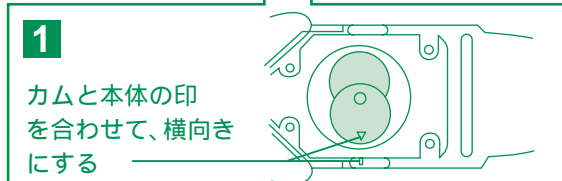

仕様

	EY3330	EY3380	EY3450
電源	AC100V 50-60Hz		
消費電力	110W	160W	
刃振動数	1450回/分	1500回/分	
最大切断径	直径15mm		
剪定幅	330mm	380mm	450mm
質量(重量)	1.8kg	1.85kg	1.9kg
大きさ (全長 × 全高 × 全幅)	644 × 156 × 175 (mm)	700 × 156 × 175 (mm)	758 × 156 × 175 (mm)

別売品

- EY3330-W用替刃
EY8300
標準価格3,800円(税別)

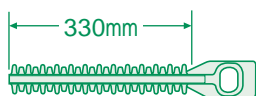

- EY3380-W用替刃
EY8301
標準価格4,800円(税別)
EY8302(セラミックコーティング)
標準価格9,800円(税別)

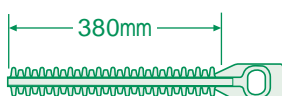

- EY3450-W用替刃
EY8303(セラミックコーティング)
標準価格12,600円(税別)

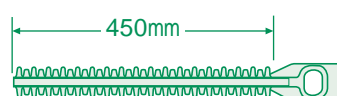

- 刃ケース
330mm用 EY3330X3747
標準価格300円(税別)
380mm用 EY3385X3747
標準価格350円(税別)
450mm用 EY3450X3747
標準価格400円(税別)

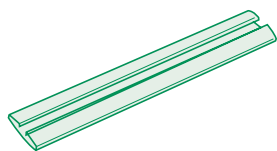

- 延長コード
EY801(15m)
標準価格2,400円(税別)

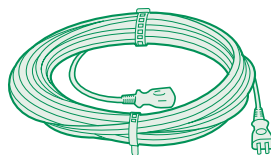

ご注意
EY3380-W、EY3450-Wをご使用の場合、上記の替刃は全てご利用になれます。
EY3330-Wをご使用の場合はEY8300(330mm)以外はご使用になれません。

故障かな?と思ったとき

修理を依頼される前に下記の点検をお願いします。

症 状	考えられる原因	処 置
切れ味が落ちた	刃のワレ、カケ、摩耗、変形など。	刃を交換してください。(P9)
動作しない	ブレーカが作動している。	刃にからんだ枝・異物など全て取り除いてください。 またブレーカが働いている場合、復帰させてください。(P6)
	電源コードと延長コードが正しく接続されていない。	正しく接続してください。(P4)
	電源コードや延長コードが断線している。	電源コード、延長コードが切断していないか確認してください。

左記の点検をしても
なお異常がある

ただちに使用中止
お買い上げの販売店へ
お持ちください。

保証とアフターサービス (よくお読みください)

保証書について

この商品に保証書を別途添付しております。保証書は販売店でお渡しいたしますから所定の事項の記入及び記載内容をご確認いただき大切に保管してください。保証期間はお買上げ日より1年間です。但し刃は消耗品ですから保証期間内でも有料修理とさせていただきます。

補修用性能部品の最低保有期間

当社はこのツイン刃庭木バリカンの補修用性能部品を製造打切り後最低5年間保有しています。性能部品とは、その製品の機能を維持するために必要な部品です。

修理を依頼されるとき

サービスを依頼される前に、この取扱説明書の11頁に従ってご確認いただき、なお異常がある場合は、ご使用中止し必ず電源プラグをぬいてからお買上げの販売店にご依頼ください。

保証期間中は お買上げの販売店まで保証書をそえて商品をご持参ください。保証の規定に従って販売店が修理させていただきます。

保証期間を過ぎているときは お買上げの販売店にご相談ください。修理によって機能が維持できる場合は、ご希望により有料修理させていただきます。

アフターサービスについてご不明な点は 修理に関するご相談並びにご不明な点は、お買上げの販売店またはお近くの松下電工お客様ご相談窓口(別紙一覧表ご参照)にお問い合わせください。

松下電工株式会社 パワーツール商品事業部

(〒522-8520) 滋賀県彦根市岡町33番地 TEL. (0749)23-1511 (代表)