

充電庭木バリカン

品番 EY3303(YY-W・Y-W・X-W)

取扱説明書

もくじ

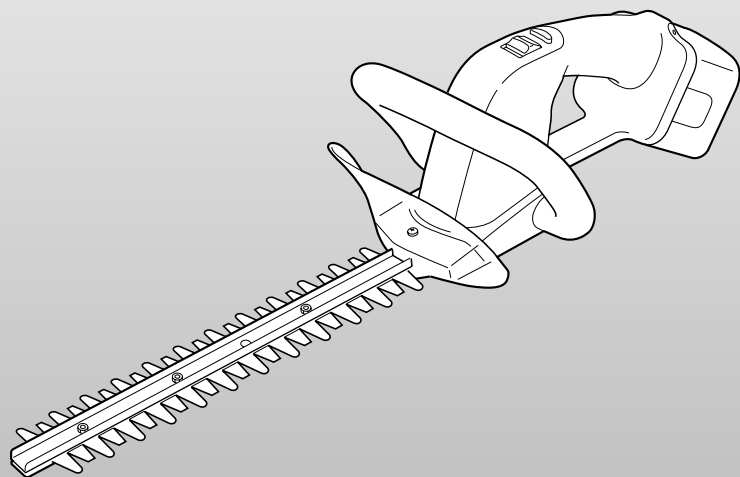

- お買い上げいただき、まことにありがとうございました。
- この取扱説明書をよくお読みのうえ、正しくお使いください。
特に「安全上のご注意(2~3ページ)」は、ご使用前に必ずお読みいただき、安全にお使いください。
- お読みになったあとは、大切に保管し、必要なときにお読みください。
- 保証書は、「お買い上げ日・販売店名」などの記入を必ず確かめ、販売店からお受け取りください。

上手に使って上手に節電

安全上のご注意	2~3
各部のなまえ	4
充電のしかた	5
安全のための使用前点検	6

ご使用前に

本体の準備	6
刈り込み作業	7
刈り込みのポイント/ 刈り込み時期の目安	8

使いかた

お手入れ/保管	9
---------	---

お手入れ・保管

本体が突然動かなくなったとき (ブレード作動時について)...	10
切れ味が悪くなったら (刃の交換).....	11~12

こんなときは

仕様	12
故障かな?と思ったとき	13
保証とアフターサービス	14

お知らせ

便利メモ

(おぼえのため、記入されると便利です)

お買い上げ日	年	月	日
販売店名	☎()	-	

安全上のご注意

ご使用前に、この「安全上のご注意」をよくお読みのうえ、正しくお使いください。
ここに示した注意事項は、製品を安全に正しくお使い頂き、あなたや他の人々への
危険や損害を未然に防止するためのものです。
また、注意事項は次のように区分しています。
いずれも、安全に関する重要な内容ですので、必ず守ってください。

警告 人が死亡または重傷を負う可能性が想定される内容

注意 人が傷害を負う危険性及び物的損害のみ発生が想定される内容

お読みになった後は、お使いになる方がいつでも見られるところに必ず保管してください。

警告

<ul style="list-style-type: none"> ● 水につけたり、水をかけたりしない。 ● 雨ざらしにしない。 ● 濡った場所や、ぬれた場所で使用しない。 ● ぬれた手で使用しない。  <p>水ぬれ禁止 ショート、感電のおそれがあります。</p>	<ul style="list-style-type: none"> ● 充電器の電源コードを傷つけたり、加工したり、無理に曲げたり、引っ張ったり、ねじったり、たばねたりしない。また、重いものをのせたり、挟み込んだりしない。  <p>電源コードが破損し、感電、発火のおそれがあります。</p>
<ul style="list-style-type: none"> ● 本体の分解をしたり、修理・改造は行わない。  <p>分解禁止 発火したり、異常動作してけがをするおそれがあります。</p>	<ul style="list-style-type: none"> ● スイッチに指をかけて運ばない。  <p>本体が不意に動作してけがのおそれがあります。</p>
<ul style="list-style-type: none"> ● 絶対に動作中の刃に手や足など身体を触れない。  <p>接触禁止 けがのおそれがあります。</p>	<ul style="list-style-type: none"> ● 可燃性の液体やガスのあるところで使用しない。  <p>爆発や火災のおそれがあります。</p>
<ul style="list-style-type: none"> ● ぬれた手で電源プラグを抜き差ししない。  <p>ぬれ手禁止 感電のおそれがあります。</p>	<ul style="list-style-type: none"> ● 子供だけで使わせない。  <p>事故やけがのおそれがあります。</p>
<ul style="list-style-type: none"> ● 庭木の刈り込み作業以外には使用しない。  <p>本体に負担がかかり事故やけが、故障のおそれがあります。</p>	<ul style="list-style-type: none"> ● 電池パックを火中に投入しない。  <p>破裂したり、有害物質の出るおそれがあります。</p>
<ul style="list-style-type: none"> ● 充電器の電源コードや電源プラグがいたんだり、コンセントの差し込みがゆるいときは使用しない。  <p>感電、ショート、発火のおそれがあります。</p>	<ul style="list-style-type: none"> ● 刈り込んだあと、刈り取った枝や生け垣の表面には触れない。  <p>切り口が鋭角になっているのでけがのおそれがあります。</p>
<ul style="list-style-type: none"> ● 刃が動いているときは、刃にかみこんだ枝や異物を取り除かない。  <p>けがのおそれがあります。</p>	<ul style="list-style-type: none"> ● 電池パックの端子間を短絡させない。  <p>釘袋等に入れると、短絡して発煙、発火、破裂等のおそれがあります。(単品での保管時は、短絡を防ぐため付属のバックカバーをつけてください。)</p>

警告

<ul style="list-style-type: none"> ● 充電器の電源コードは切断しないように注意して使用する。  <p>必ず守る 守らないと感電のおそれがあります。</p>	<ul style="list-style-type: none"> ● 本体を誤って落としたり、ぶつけたときは破損や亀裂、変形がないことをよく点検する。  <p>破損や亀裂、変形があるとけがのおそれがあります。</p>
<ul style="list-style-type: none"> ● 子供が触れられないところに保管する。  <p>守らないと事故やけがのおそれがあります。</p>	<ul style="list-style-type: none"> ● 体調が悪いときは使用しない。また30分以上使用する場合は途中で休憩をとる。 ● 電池パックの液が目に入ったらただちにきれいな水で充分洗い、医師の治療を受けてください。  <p>守らないと体の疲労によりけがをします。</p>
<ul style="list-style-type: none"> ● 専用の充電器や電池パックを使用する。 ● 他の充電器で電池パックを充電しない。 ● この取扱説明書に記載してある電池パック以外は充電しない。  <p>守らないと破裂して傷害や損傷を及ぼすおそれがあります。</p>	<ul style="list-style-type: none"> ● この充電器は定格表示 (AC100V) してある電源で使用する。 ● 直流電源やエンジン発電機・変圧器では使用しない。  <p>守らないと異常に発熱して火災のおそれがあります。</p>
<ul style="list-style-type: none"> ● 温度が0 未満、あるいは40 以上では電池パックを充電しない。 ● 電池パックは換気の良いところで充電する。 ● 電池パックや充電器を充電中、布などで覆わない。 ● 充電器を使用しないときは電源プラグをコンセントから抜く。  <p>守らないと感電や火災のおそれがあります。</p>	<ul style="list-style-type: none"> ● 使用しない場合は、水のかからない乾燥した場所に保管する。  <p>守らないとショート・感電のおそれがあります。</p>
<ul style="list-style-type: none"> ● 本体の異常(表面の温度・音)に気づいたときは点検・修理に出す。 ● 使用時間が極端に短くなった電池パックは使用しない。  <p>必ず守る 修理の知識や技術のない人が修理すると、十分な性能を発揮しないだけでなく事故やけがのおそれがあります。修理はお買い求めの販売店または、松下電工お客様ご相談窓口にお申し付けください。</p>	<ul style="list-style-type: none"> ● 屋外で充電中のとき、雷が鳴り始めたら使用を中止し、電源プラグをコンセントから抜いてください。  <p>必ず守る 落雷による火災や感電のおそれがあります。</p>

注意

 <p>必ず守る</p>	<ul style="list-style-type: none"> ● ご使用前に充電器の電源コード、本体の部品が損傷していないか点検する。損傷があると感電やけがのおそれがあります。 ● スイッチ「OFF」を確かめてから充電器の電源プラグを抜き差す。守らないと感電やけがのおそれがあります。 ● 本取扱説明書および弊社カタログに記載されている付属品やアタッチメント以外のもは使用しない。守らないと事故やけがのおそれがあります。 	<ul style="list-style-type: none"> ● 電源プラグを抜くときは、電源コードを持たないで必ず先端の電源プラグを持って抜く。守らないと感電やショートして発火するおそれがあります。 ● 他人に貸し出す場合は、いっしょに取扱説明書も渡す。誤った使いかたをすると事故やけがのおそれがあります。
---	---	--

「使用前」

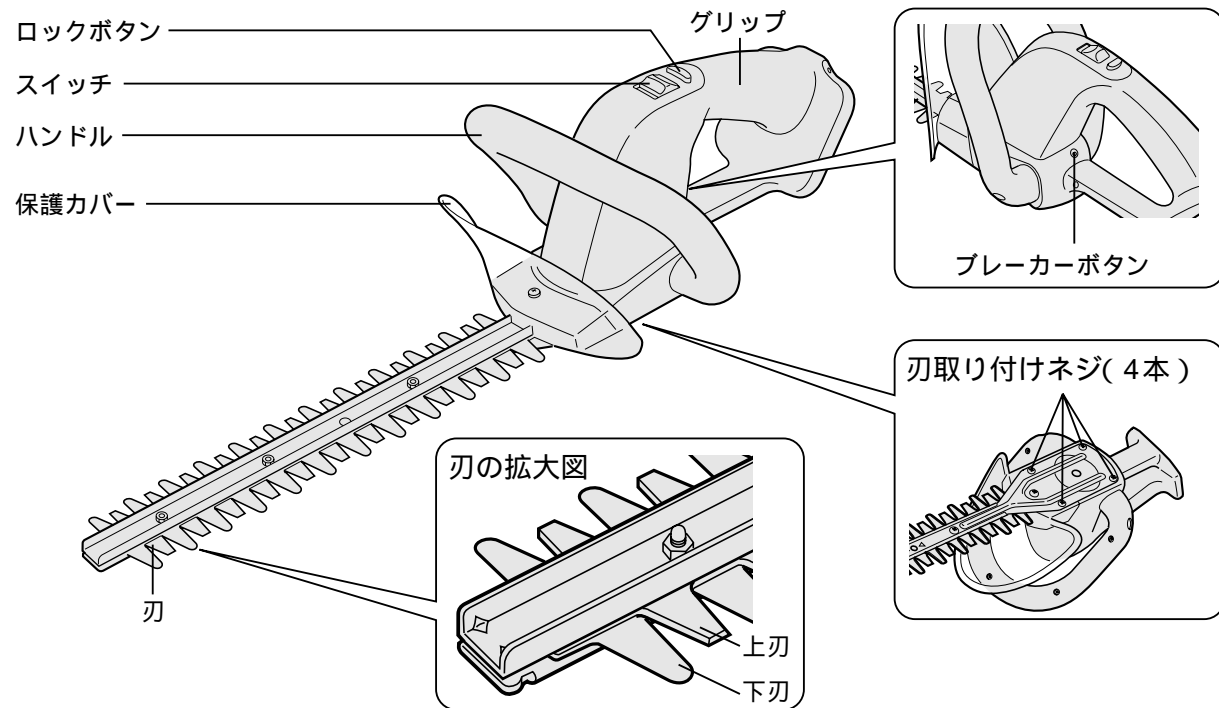

警告

- 雨中では使用しない。
守らないと感電や発煙のおそれがあります。
- 直流電源やエンジン発電機・変圧器で充電器を使用しない。
守らないと発煙・発火のおそれがあります。

電池パックEY8901は、必ず充電器EZT002またはEZT001で充電を行ってください。(電池寿命は約300回です。他の充電器で充電すると寿命が半減します)
お買い求めのときは必ず24時間充電してください。充電器が充電完了表示(速い点滅)になっても、そのまま充電を続けてください。(電池の不活性化により充電容量が不足している場合があるため)
電池パックを長くご使用いただくために、容量を使い切ってから充電してください。

充電

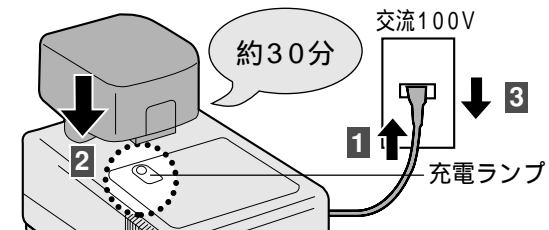

- 1 コンセントに電源プラグを差し込む
- 2 電池パックを底に当たるまで確実に差し込む
● 充電ランプの表示を確認してください。(下表参照)
- 3 充電後は電源プラグをコンセントから抜く

電池パックの寿命

寿命の目安/処置
フル充電しても初期の半分程度の作業しかできないときは電池パックの寿命です。
新しい電池パックをお買い求めください。
ニカド電池リサイクルについて
この製品に使用しているニカド電池は、リサイクル可能な貴重な資源です。ご使用済み電池パックを廃棄の際はお買い求めの販売店へお返しください。(電池パックは短絡防止のため、必ずバックカバーを付けるか端子部に絶縁テープを貼ってください)
本製品の使用電池
● 名称：円筒密閉型ニッケル・カドミウム蓄電池 (KR23/34)
● 公称電圧：1.2V/1個
● 数量：10個

- 充電器は周囲温度0～40 範囲で使用してください。
- 2パック連続で充電した後は、充電器の使用を30分程度中止し、十分放熱させた後ご使用ください。
- 充電後は充電器の電源プラグをコンセントから抜いてください。
- 充電器の電池パック挿入部に手を入れないでください。端子の変形や故障の原因となる可能性があります。
- 充電時間(約30分)は周囲の温度や電池パックの状態により変動します。
- 冷えた電池パック(約5 以下)を暖かい場所で充電するときは電池を約1時間以上放置し、その場の温度になじませてください。

充電ランプ表示について

電池パック	ランプ表示	充電器
電池パックを充電器に装着している場合	点灯	充電中
	速い点滅	充電完了
	遅い点滅	待機中 電池パックの温度が高いとき (温度が下がると自動的に充電開始)
	遅い点滅	充電不可 電池パック差込口のゴミづまりや電池パックの故障時など
装着していない場合	遅い点滅	充電器通電中

付属品 内容をご確認ください(: 同梱)

商品	EY3303YY	EY3303Y	EY3303X
充電器 			×
電池パック (ニカド電池) 	2個		×
バックカバー 	2個		×
刃ケース 			

別売品

替刃 EY8312(刃長300mm・クロムコーティング刃) EY8313(刃長350mm・クロムコーティング刃)
充電器 EZT002
刃ケース EY3300X3747(刃長300mm用) EY3354X3747(刃長350mm用)
電池パック EY8901
保護メガネ EY8011X7167
ナショナルオイル ES003P (電気カミソリ・バリカン用)

服装の点検

安全で活動しやすい服装を着用する

⚠ 注意

- きちんとした服装で作業する。
保護メガネ（当社別売品をお勧めします）・長そで・長ズボン・運動くつ等を着用する。（手袋を着用する場合は、すべりにくいものをご使用ください。）
守らないと刈った枝葉が飛んで、けがのおそれがあります。
- 長い髪は、帽子やヘアカバー等で覆う。
守らないと可動部に巻き込まれるおそれがあります。

普段メガネをかけておられるかたはメガネの上から保護メガネを着用してください。



刈り込み場所の点検

刈り込みを行なう場所を点検する

⚠ 注意

- 刈り込みを行なう場所の周りに人がいないか・障害物がないか確認する。
- 脚立など足場の不安定な場所での作業は注意する。守らないと事故やけがの原因になります。



⚠ 警告

- スイッチが「OFF」になっていることを確認し、グリップを持って電池パックを取り付ける。守らないと急に動き出しけがのおそれがあります。

1 電池パックを取り付ける

- 電池パックが本体に固定されるまで差し込む

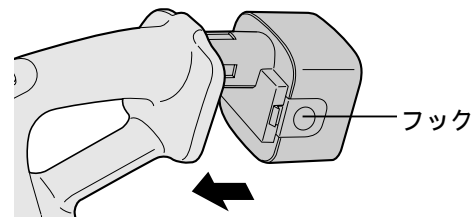

2 刃ケースを取りはずす

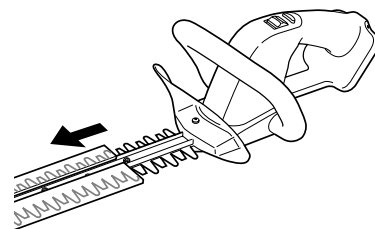

刃の点検

刃の点検をする

⚠ 注意

- 刃にカケ、ワレ等、異常がある場合は、すぐに新しい刃と交換する。守らないと性能が発揮できないだけでなく、けがのおそれがあります。

刃ケースをはずして確認

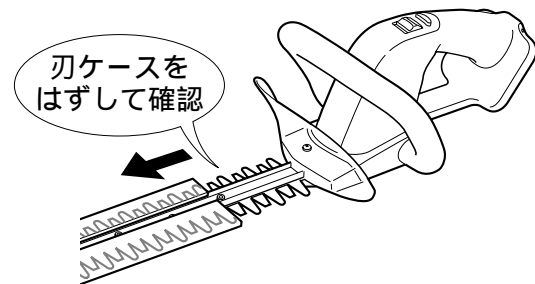

⚠ 警告

- 絶対に動作中の刃に手や足など身体を触れない。守らないとけがのおそれがあります。
- 可燃性の液体やガスのあるところで使用しない。守らないと爆発や火災のおそれがあります。
- 体調が悪いときは使用しない。また30分以上使用する場合は途中で休憩をとる。守らないと体の疲労により、けがをすることがあります。
- スイッチに指をかけて運ばない。守らないと刃が不意に動き出してけがのおそれがあります。
- 刈り込みは必ずグリップとハンドルを両手でしっかり持って作業を行なう。守らないと片手作業はけがのおそれがあります。

⚠ 注意

- 刈った枝葉を払うときは注意する。守らないと先端が鋭くなっているため手をけがするおそれがあります。
- 安全に能率よく作業するために、能力に合った速さで作業する。能力以上でのご使用は事故のおそれがあります。

刈り込みを行なう場所に障害物がないか確認してください。
両手でしっかり持って作業してください。
庭木以外(芝・雑草など)の刈り込みはしないでください。
性能が発揮できないだけでなく、故障の原因となります。

電源を入れる

1 片方の手でハンドルをしっかりと握る。

① ロックボタンを押しながら

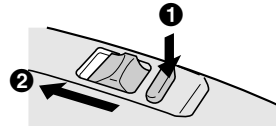

② スイッチをスライドさせる

電池パックを取り付けないと電源は入りません。

2 グリップとハンドルを両手で持って作業を行なう

刈り込む場所を変えるときは一度電源を切ってください。
周囲が暗くなったら作業をやめてください。

電源を切るときは

1 ロックボタンを押す

スイッチをスライドさせても切れません。

作業が終わったら(休憩時含む)

1 電源を切る

2 本体が停止してから電池パックを抜く

必ずお手入れをしてから保管してください。

P9参照

両手でしっかりと持ってください

枝葉がからみついて取り除きにくいときは、進行方向と逆方向に動かしてみてください。



バランスよく刈る

上部は伸びやすいので多く刈り込む。
下部は少なく刈り込み、できるだけ枝を残す。
・上部の幅を下部の幅より狭くするか同じくらいにするのがコツです。

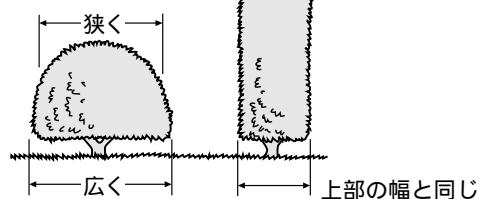

太い枝を刈る

外径が10mm以上の太い枝はあらかじめ剪定する。

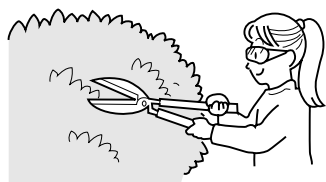

刈り込む速さ

1m・約3～4秒を目安に刈り込む。

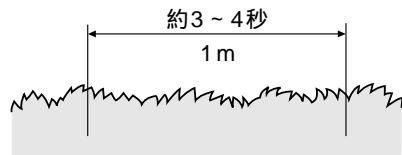

枝を導入よく刈る

刃の先を刈り込む方向に少し下げる。

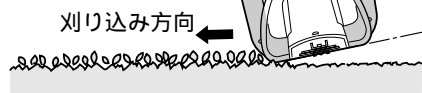

上面を刈る

右から左(または左から右)へ移動させながら刈り込む。
立つ位置もかえているんな方向から刈り込む。



側面を刈る

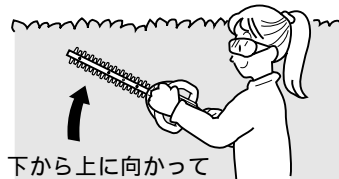

生垣を一定の高さにそろえる

糸やヒモを水平に張り、目安にする。

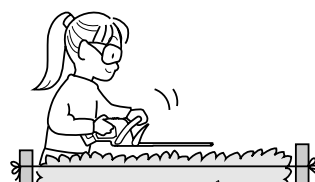

種類	月	1	2	3	4	5	6	7	8	9	10	11	12	備考
サツキ ツツジ							1回	(花が終わったらすぐに)						7月以降は来年の花芽をつけるので遅くとも6月中には終わっておきます。7月以降は飛び枝を切る程度。
ツゲ								3～4回						多めの刈り込みを行いません。
イブキ								(芽つみ)4～5回						伸びる枝先を随時刈ります。
カナメモチ/マサキ ウバメガシ								3～4回						多めの刈り込みを行いません。
スギ								2～3回						葉先を軽く刈ります。
プリベット (西洋イボタ)								3～4回						多めの刈り込みを行いません。
ラカンマキ							1回					1回		刈り込みは2回。

注意

- 電源を切り、電池パックを本体から抜く。
- 必ず手袋を着用する。
守らないとけがのおそれがあります。

刃のお手入れ

必ず手袋を着用してください。

- 1 刃の異物を取り除き、樹脂(樹液の固まったもの)・水気を柔らかい布でふきとる

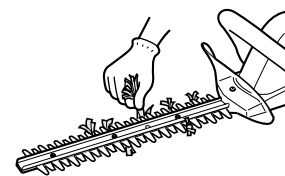

- 2 オイルを含ませた布で刃をふく

- サビ防止のため 植物油またはナショナルオイルをご使用ください。P4参照

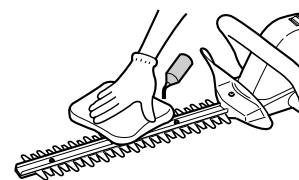

- 3 上刃と下刃の間にオイルを注油する

- 植物油またはナショナルオイルをご使用ください。P4参照

刃を横から見た図

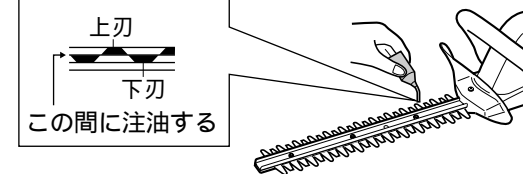

他のオイルを使用されると、変色・変形・ワレ等、本体が損傷するおそれがあります。

本体のお手入れ

乾いた柔らかい布でかるくふく。
汚れがひどいときは薄めの台所用中性洗剤を含ませた布でふく。
水洗いやベンジン、シンナーなどは絶対に使用しないでください。
変色・変形・ワレ等、本体が損傷するおそれがあります。



本体の通気孔に異物がつまっていたり確認して、いつもきれいにしておく。
・異物がつまるとモータの故障の原因になります。



保管のしかた

警告

- 使用しない場合は水のかからない乾燥した場所に保管する。
守らないとショート・感電のおそれがあります。
- 子供が触れられないところに保管する。
守らないと事故やけがのおそれがあります。

- 1 本体から電池パックを抜く

電池パックカバーをつける

保管時に短絡を防ぎます。

- 長くご使用いただくために容量を使い切ってから保管してください。

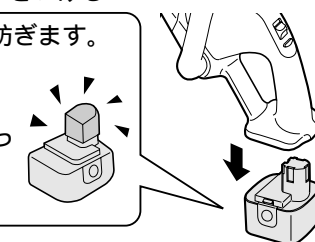

- 2 刃ケースを付ける

直射日光を避けて保管する

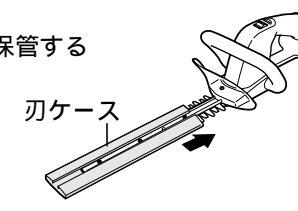
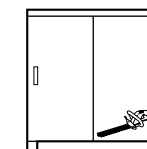

警告

- ブレイカーボタンを押したままの状態にするような行為(例: テープなどを貼る)はしない。守らないと発煙、発火、破裂などのおそれがあります。
- ブレイカーの復帰作業時または刃に枝や異物がからんだ時は必ず電源を切り、電池パックを本体から抜いて行なう。守らないと事故やけがのおそれがあります。

ご使用状況により、刃や本体に負担がかかった場合、ブレイカーが作動し本体が動きません。ブレイカーが作動する原因は次のような状況が考えられます。

- ①刃に枝や異物がからんだり、巻き込んだ場合
 - ②長時間連続作業で本体が熱くなった場合
 - ③落下など本体が強い衝撃を受けた場合
- 電池パックの容量が極端に少なくなった時には刃に枝や異物がからんでもブレイカーが作動しない場合があります。

ブレイカーが作動すると電源を入れても本体は動きませんので、以下手順に従って本体を復帰させてください。

1 電源を切り、電池パックを本体から抜く

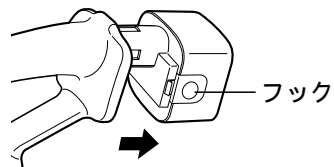

2 刃に枝や異物がからんでいる場合は取り除く

刃にからんだ枝や異物を取り除くときは、無理にこじたりしないでください。刃の変形や本体の故障の原因となります。このときは必ず手袋を着用し、刃に気を付けて取り除いてください。

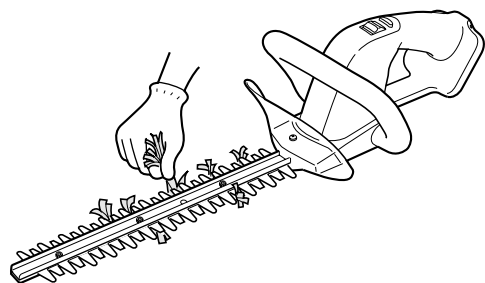

3 本体を休ませる

本体が熱くなっている場合は、本体が冷めるまで約30分から1時間休止させてください。左記①③の状況で本体が熱くなければ、15秒以上の休止で復帰できます。

4 ブレイカーボタンを押す

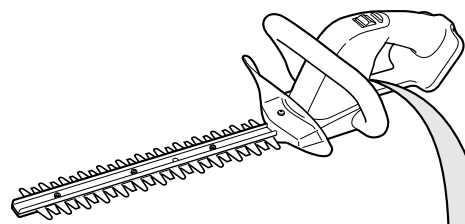

指で押しにくいときは棒状の物で押しってください。

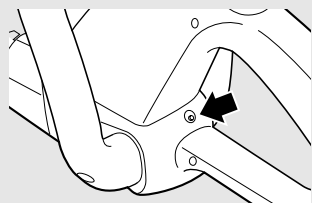

5 電池パックを本体に差し込み、電源を入れて動作を確認する

- 動かない、または動作がおかしいなど異常がある場合は、点検・修理に出してください。

P13参照

刃の寿命

刃の寿命は、刈り込む樹種、ご使用される頻度により変わりますが、刈り込みの仕上がりをきれいに保つため、1年に5回の刈り込み(1回1時間使用)をすることで、2~4年の目安で刃を交換してください。

警告

- 交換時は必ず電源を切り、電池パックを本体から抜いて、必ず刃に刃ケースを付け、手袋を着用のうえ、行なう。守らないとけがのおそれがあります。

注意

- 刃の交換は別売の専用替刃をお求めいただき、取扱説明書に従う。正しく交換がされないと事故やけがのおそれがあります。上刃または下刃だけの交換はできません。

使用直後は刃が熱くなっています。刃の熱を冷ましてから交換してください。

1 駆動軸をドライバーで回し、穴Aが貫通するように上刃・下刃を動かす

本体内部の機構の位置を調節し、新しい刃を取り付けやすくするための作業です。必ず行なってください。

- 図のように穴A(▷◁マークが目印です。)が、貫通しているか確認してください。
- ドライバーで回しにくい場合は●ドライバーをご使用ください。

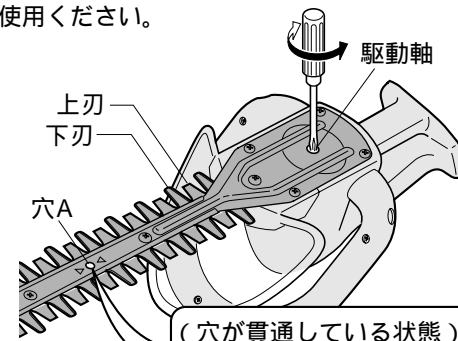

(穴が貫通している状態)



(穴が貫通していない状態)



2 古い刃を本体からはずす

刃取り付けネジ(4本)をゆるめ、取りはずす。手順1を行わずに(位置合わせをしないまま)刃を無理に取りはずさないでください。刃が変形するおそれがあります。

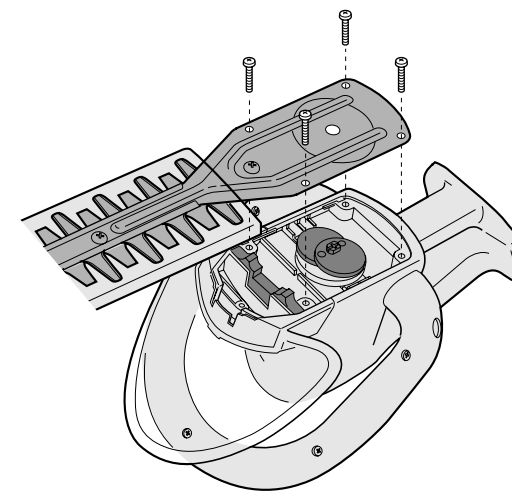

3 新しい刃の位置合わせをする(別売品 P4参照)

上刃と下刃を動かし穴Aが貫通する位置に合わせて、刃が動かないように仮固定のため図のように刃取り付けネジを差し込む。

刃を表から見た図

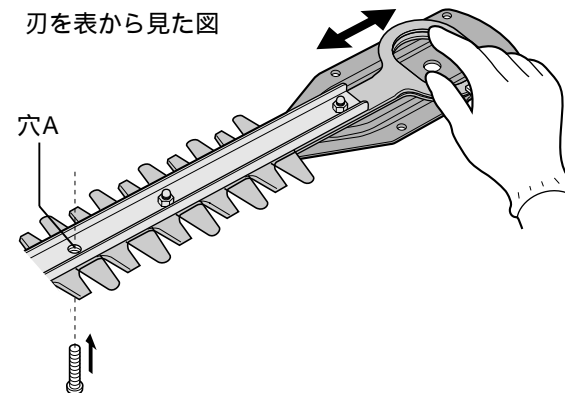

刃を裏から見た図

穴A(▷◁マークが目印です。)

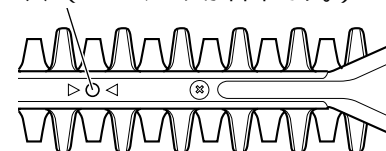

「」

4 本体に新しい刃を取り付ける

- カムと刃の開口部を合わせ、刃を本体にはめ込む。このとき③で仮固定したネジは、はずしておく。駆動軸を穴Bに確実ににはめ込んでください。
- 刃が浮いていないか(駆動軸が穴Bにはめ込まれているか)を確認し、刃取り付けネジ(4本)をしめる。

刃を裏から見た図

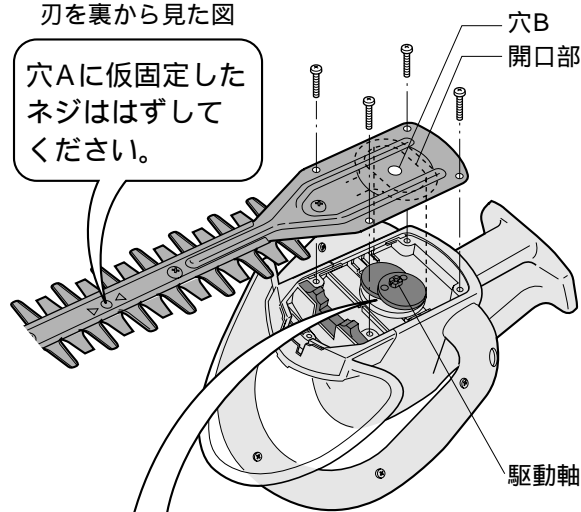

カムが図のような位置になっているか確認する

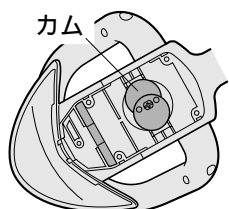

カムが正しい位置になっていないと刃をうまくはめ込むことができません。

5 駆動軸をドライバーで回して刃の動作を確認する

刃が動作しない場合は、刃とカムのかみ合わせが良くありません。もう一度最初からやり直してください。

刃が動作することを確認してください。

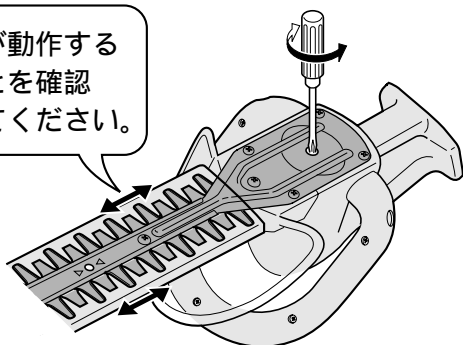

仕様

本体	
モーター電圧	DC12V
刃振動数	1550回/分
切断能力(一発切断)	直径10 ¹ mm
剪定幅	300mm
1回の充電での刈り込み能力(時間)	約25m ² (約18分) ²
質量(重量)	1.75kg(電池パック装着時)
大きさ(全長×全高×全幅)	610×144×165(mm)(電池パック装着時)

- 刃を軽く数秒間押し当てれば最大15mmの太枝が切断できます。
- 刈り込み条件により異なる場合があります。

充電器	
電源	AC100V 50/60Hz
消費電力	52W
質量(重量)	0.36kg

●この充電器(EZT002)で充電可能な電池パック

	12V	充電時間
Yタイプ	EY8901	約30分
	EZT901	
	EZ9006	
Dタイプ	EZ9001	約40分
Eタイプ	EZ9101	
Sタイプ	EZ9102	
Vタイプ	EZ9107	約50分

充電器EZT002はニッケル水素電池を充電することができません。

修理を依頼される前に下記の点検をお願いします。

症状	考えられる原因	処置	
充電時	充電完了した電池パックを再度充電すると、充電ランプが点灯する。	しばらくすると、充電完了表示(速い点滅)になります。	
	充電中、テレビ・ラジオに雑音が入る。	別のコンセントで、またはテレビ・ラジオから離して充電してください。	
	電池パックを差し込んで充電ランプが点灯しない。(充電ランプの遅い点滅)	充電器と電池パックの接点部にゴミが付着している。 電池パックが熱くなっている。	電源プラグを抜いて、ゴミを取り除いてください。 そのまま充電を続けてください。冷めると自動的に充電を開始します。
作業時	動かない。	電池パックが充電されていない。 電池パックと本体の接点部にゴミが付着している。 ブレーカーが作動している。	充電をしてください。 ゴミを取り除いてください。 ブレーカーを復帰させてください。 P10参照
	充電しても使用時間が短い。	刃が正確に取り付けされていない。	正しく取り付けしてください。 P11参照
		電池パックが長期間放置されていた。あるいは購入したばかりである。	24時間充電を行なってください。充電器が充電完了表示(速い点滅)になっても、そのまま充電を続けてください。
		電池パックの寿命。	新しい電池パックをお買い求めください。 P4参照
	切れ味が落ちた。	冷えた電池(約5℃以下)を暖かい室内で充電した。	約1時間程度放置し、室温になじませて再度充電してください。
		刃のフレ、カケ、摩耗、変形など。	新しい刃に交換してください。 P14参照
その他	●充電器をコンセントに差し込んだとき、充電ランプが点滅しない。 ●充電開始直後に充電ランプが点灯も点滅もしない。 ●電池パックを差し込んで充電ランプが点滅(待機)したとき、約1時間以上放置しても点灯にかわらない。 ●充電ランプ点灯後、70分以上充電しても速い点滅にならない。		

点検してもなお異常がある場合、ただちに使用を中止し、お買い上げの販売店へお持ちください。

こんなときは お知らせ

保証とアフターサービス (よくお読みください)

修理・お取り扱い・お手入れ
などのご相談は...
まず、お買い上げの販売店へ
お申し付けください

転居や贈答品などでお困りの場合は...

- 修理は、サービス会社・販売会社の「修理ご相談窓口」へ!
- 使いかた・お買い物などのお問い合わせは、「お客様ご相談センター」へ!

保証書(裏表紙をご覧ください)

お買い上げ日・販売店名などの記入を必ず確かめ、お買い上げの販売店からお受け取りください。よくお読みのと、保存してください。

保証期間：お買い上げ日から本体1年間
(ただし刃・電池パックは消耗品ですので保証期間内でも「有料」とさせていただきます。)

修理を依頼される時

13ページの表に従ってご確認のあと、直らないときは、まず電源プラグを抜いて、お買い上げの販売店へご連絡ください。

ご連絡いただきたい内容	
製品名 充電庭木バリカン	お買い上げ日 年 月 日
品番 EY3303(YY-W・Y-W・X-W)	故障の状況 できるだけ具体的に

松下電工お客様ご相談窓口のご案内

修理・お手入れ・お取扱い・工事などのご相談は、まずお買い求めの販売店・工事店へお申し付けください。

・転居や贈答品などでお困りの場合は、商品名・品番をご確認の上、下記窓口へ

修理・部品などのご相談は

修理ご相談センター

ナビダイヤル (全国共通番号) **0570-081-365**
ハイ 365日
全国どこからでも市内通話料金でご利用いただけます。
365日 / 受付9時~20時

ただし、携帯電話・PHS等は下記の電話番号へおかけください。
大阪 ☎06-6906-1090 〒571-8686 大阪府門真市門真1048
松下電工テクノサービス(株)
札幌 ☎011-261-6401 名古屋 ☎052-551-7900
東京 ☎03-5392-7190 福岡 ☎092-622-0531

使いかた・お買い物などのご相談

ナショナル パナソニック お客様ご相談センター

365日 / 受付9時~20時
電話 **0120-878-365**
フリーダイヤル
パナは 365日
携帯電話・PHSでのご利用は... **06-6907-1187**
FAX **0120-878-236**
フリーダイヤル

ご注意 ・☎印は大阪へ自動転送になり、拠点から大阪までの転送通話料は弊社負担です。
・所在地、電話番号、受付時間など変更になることがあります。

0608

ご相談窓口における個人情報のお取り扱い 松下電工株式会社およびその関係会社は、お客様の個人情報やご相談内容を、ご相談への対応や修理、その確認などのために利用し、その記録を残すことがあります。また、個人情報を適切に管理し、修理業務等を委託する場合や正当な理由がある場合を除き、第三者に提供しません。お問い合わせは、ご相談された窓口にご連絡ください。

松下電器産業株式会社

製造元 松下電工株式会社 パワーツール事業部

〒522-8520 滋賀県彦根市岡町33番地

〈無料修理規定〉

- 取扱説明書、本体貼付ラベル等の注意書に従った使用状態で保証期間内に故障した場合には、無料修理をさせていただきます。
(イ) 無料修理をご依頼になる場合には、お買い上げの販売店に商品と本書をご持参ご提示いただきお申し付けください。なお、持込修理の対象商品を直接お客様ご相談窓口へ送付した場合の送料等はお客様負担となります。また、出張修理等を行なった場合には、出張料はお客様の負担となります。
(ロ) お買い上げの販売店に無料修理をご依頼になれない場合には、お客様ご相談窓口にご相談ください。
- ご転居の場合の修理ご依頼先は、お買い上げの販売店またはお客様ご相談窓口にご相談ください。
- ご贈答品等で本保証書に記入の販売店で無料修理をお受けになれない場合には、お客様ご相談窓口にご相談ください。
- 保証期間内でも次の場合には原則として有料にさせていただきます。
(イ) 使用上の誤り及び不当な修理や改造による故障及び損傷
(ロ) お買い上げ後の取付場所の移設、輸送、落下等による故障及び損傷
(ハ) 火災、地震、水害、落雷、その他天災地変、異常電圧、指定外の使用電源(電圧、周波数)等による故障及び損傷
(ニ) 車両、船舶等に搭載された場合に生ずる故障及び損傷
(ホ) 一般家庭用以外(例えば業務用等)に使用された場合の故障及び損傷
(ヘ) 本書のご提示がない場合
(ト) 本書にお買い上げ年月日、お客様名、販売店名の記入のない場合、あるいは字句を書き替えられた場合
- 本書は日本国内においてのみ有効です。
- 本書は再発行いたしませんので大切に保管してください。
- お客様ご相談窓口は、取扱説明書をご参照ください。

修理メモ

- ※ お客様にご記入いただいた個人情報(保証書控)は、保証期間内の無料修理対応及びその後の安全点検活動のために利用させていただく場合がございますのでご了承ください。
- ※ この保証書は、本書に明示した期間、条件のもとにおいて無料修理をお約束するものです。従ってこの保証書によって、保証書を発行している者(保証責任者)、及びそれ以外の事業者に対するお客様の法律上の権利を制限するものではありませんので、保証期間経過後の修理についてご不明の場合は、お買い上げの販売店またはお客様ご相談窓口にお問い合わせください。
- ※ 保証期間経過後の修理や補修用性能部品の保有期間については、取扱説明書をご覧ください。
- ※ This warranty is valid only in Japan.

キリトリ線

National

持込修理

ナショナル **充電** 庭木バリカン保証書

本書はお買い上げ日から下記期間中故障が発生した場合には、
本書裏面記載内容で無料修理を行うことをお約束するものです。
ご記入いただきました個人情報の利用目的は本票裏面に記載し
ております。お客様の個人情報に関するお問い合わせは、お買い
上げの販売店にご連絡ください。詳細は裏面をご参照ください。

品番	EY3303(YY-W・Y-W・X-W)
保証期間	お買い上げ日から 本体 1年間 (ただし、刃・電池パックは除く)
* お買い上げ日	年 月 日
* お客様	ご住所 _____ お名前 _____ 様 電話 () -
* 販売店	住所・氏名 _____ 電話 () -

松下電器産業株式会社
製造元 松下電工株式会社 パワー・ツール事業部
〒522-8520 滋賀県彦根市岡町33番地 TEL(0749)26-7890

ご販売店様へ ※印欄は必ず記入してお渡しく下さい。

キリトリ線