

ツイン刃 庭木バリカン

EY3301-W(300mm刃)
EY3355-W(350mm刃)

取扱説明書

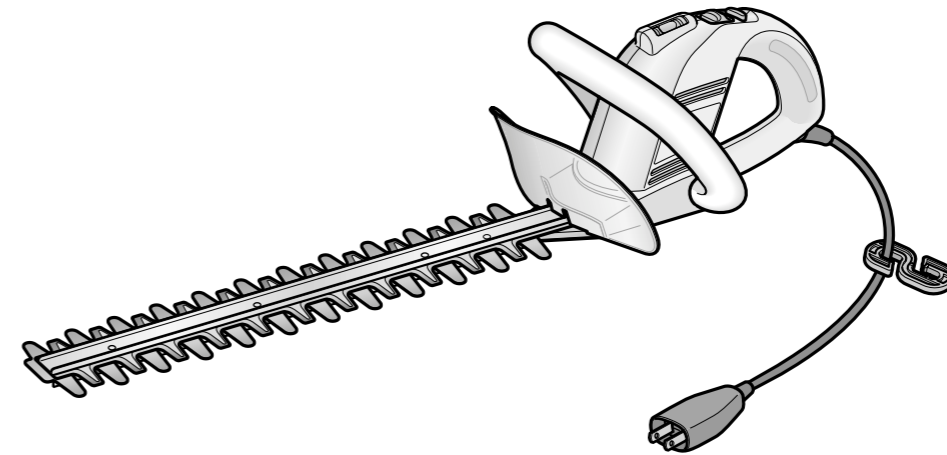

- お買い上げありがとうございました。
- ご使用前にこの取扱説明書を必ずお読みのうえ、正しくご使用ください。
- この取扱説明書は必ず保管してください。
- 本体を他人に譲渡したり、貸し出す場合は取扱説明書もお渡しください。
- 本取扱説明書のイラストはEY3301です。機種により若干異なる場合がありますが、ご了承ください。

- 安全上のご注意 1~2
- 各部のなまえ 3
- 準備 4

- 使いかた 5~6
- 水平ガイドの使いかた 7~8
- 刈り込みのポイント 9

- お手入れ/保管 10

- 切れ味が悪くなった(刃の交換) 11~12
- 本体が突然動かなくなったとき(ブレーカー作動時について) 13

- 仕様/別売品 14
- 故障かな?と思ったとき 15
- 保証とアフターサービス 16~17

使用前に

使いかた

手入れ/保管

こんなときは

お知らせ・点検方法

持込

ナショナルツイン刃 庭木バリカン保証書

本書はお買い上げの日から下記期間中故障が発生した場合には本書裏面記載内容で無料修理を行うことをお約束するものです。詳細は裏面をご参照ください。

品番	EY3301-W・EY3355-W		
保証期間	本体 (ただし、刃は除きます)	お買い上げ日より	1カ年
お買い上げ日	平成	年	月 日
お客様	ご住所 _____		
	お名前	_____ 様	
販売店	電話	()	
	住所・店名	_____	
	電話	()	

松下電工株式会社 パワーツール事業部
〒522-8520 滋賀県彦根市岡町33番地 TEL(0749)26-7890

ご販売店様へ 印欄は必ず記入してお渡しく下さい。

S No.1

キリトリ線

安全上のご注意

ご使用前に、この「安全上のご注意」をよくお読みのうえ、正しくお使いください。
ここに示した注意事項は、製品を安全に正しくお使い頂き、あなたや他の人々への危険や損害を未然に防止するためのものです。また、注意事項は次のように区分しています。

いずれも、安全に関する重要な内容ですので、必ず守ってください。

警告 人が死亡または重傷を負う可能性が想定される内容

注意 人が傷害を負う可能性及び物的損害のみ発生が想定される内容

●絵表示の例

 ○記号は、禁止を告げるものです。
(左図の場合は分解禁止)

 ●記号は、行為を強制したり指示したりする内容を告げるものです。
(左図の場合はコンセントから電源プラグを抜く)

お読みになった後は、お使いになる方がいつでも見られるところに必ず保管してください。

警告

●修理技術者以外の方は、取扱説明書に記載がない本体の分解をしたり、修理・改造は行わない。

 分解禁止
発火したり、異常動作してけがをすることがあります。

●水につけたり、水をかけたりしない。雨ざらしにしない。雨中で使用しない。湿った場所やぬれた場所で使用しない。ぬれた手で使用しない。

 水ぬれ禁止
ショート、感電のおそれがあります。

●庭木以外(芝・雑草など)の刈り込みはしない。

 禁止
本体に負担がかかり、事故やけが、故障の原因になります。

●露や雨上がりなどで枝葉がぬれているときは使用しない。

 水ぬれ禁止
ショート、感電のおそれがあります。

●子供だけで使わせたり、幼児の手の届くところを使わない。

 禁止
けがのおそれがあります。

●電源コードや電源プラグが傷んだり、コンセントの差し込みがゆるいときは使用しない。

 禁止
感電、ショート、発火の原因になります。

警告

●ぬれた手で電源プラグを抜き差ししない。

 禁止
感電のおそれがあります。

●電源コードを傷つけたり、破損したり、加工したり無理に曲げたり、引っ張ったり、ねじったり、たばねたりしない。また、重いものを載せたり、挟み込んだりしない。

 禁止
電源コードが破損し、感電、発火の原因になります。

●必ず交流100Vで使用する。

 必ず守る
直流電源やエンジン発電機または変圧器などを使用すると感電や火災を起こすおそれがあります。

●使用時以外は電源プラグをコンセントから抜く。

 電源プラグを抜く
守らないと本体が動作してけがのおそれがあります。絶縁劣化による感電、漏電火災の原因になります。

●スイッチ「OFF」を確かめてから電源プラグを抜き差しする。

 必ず守る
「OFF」を確認
守らないとけがや感電のおそれがあります。

●本体を誤って落としたり、ぶつけたときは破損や亀裂、変形がないことをよく点検する。

 必ず守る
破損や亀裂、変形があるとけがのおそれがあります。

●本体の異常(表面の温度・音)に気付いたときは点検・修理に出す。

 必ず守る
修理の知識や技術のないかたが修理されますと、十分な性能を発揮しないだけでなく事故やけがの原因になります。修理は必ずお買い求めの販売店にお申し付けください。

注意

●ご使用前に電源コードや本体の部品が損傷していないか点検する。
守らないと、感電やけがの原因になります。

 必ず守る
●電源プラグを抜くときは、電源コードを持たないで必ず先端の電源プラグを持って引き抜く。
守らないと、感電やショートして発火することがあります。

●他人に貸し出す場合は、いっしょに取扱説明書も渡す。
ご使用前に取扱説明書を必ずよくお読みください。誤った使いかたをすると事故やけがのおそれがあります。

使用前に

各部のなまえ

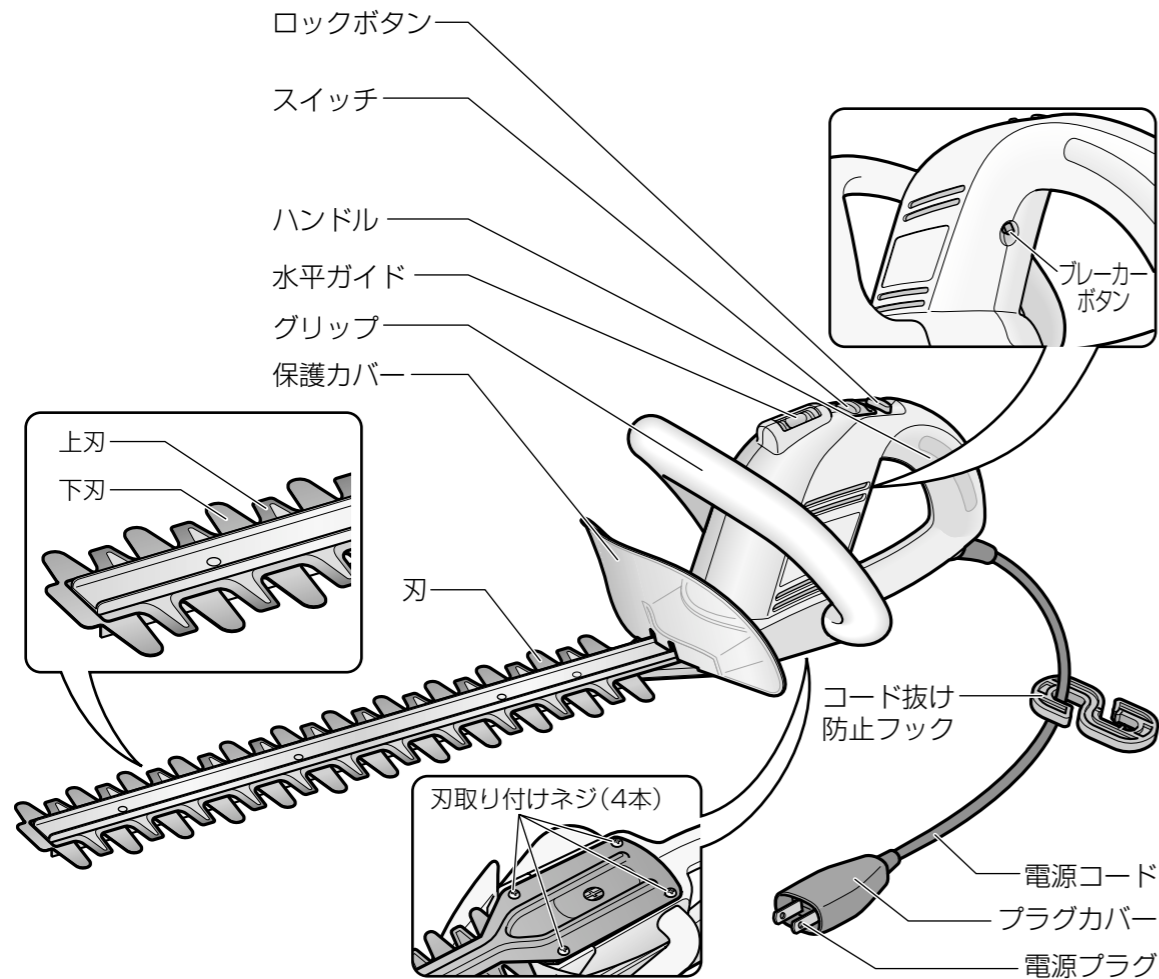

付属品 梱包内容をご確認ください

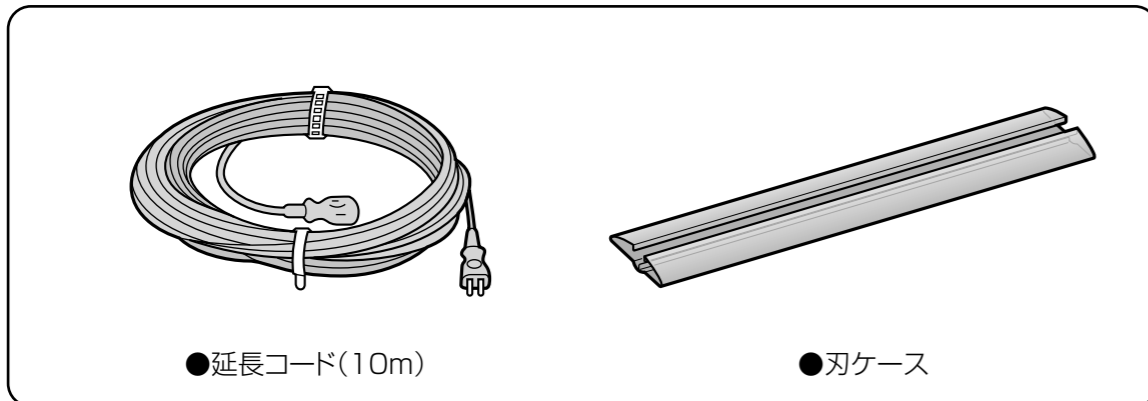

準備

安全で活動しやすい服装を着用する



注意

●きちんとした服装で作業する。
保護メガネ(当社別売品をお勧めします)・長そで・長ズボン・運動ぐつ等を着用する。
(手袋を着用する場合は、すべりにくいものをご使用ください。)
刈った枝葉が飛んで、けがのおそれがあります。

●普段メガネをかけておられるかたはメガネの上から保護メガネを着用してください。

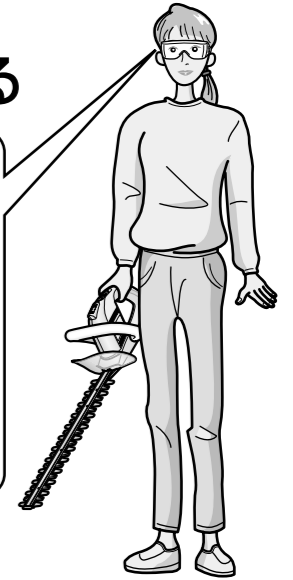

刈り込みを行う場所を点検する



注意

●刈り込みを行う場所の周りに人がいないか・障害物がないか確認する。
●脚立など足場の不安定な場所での作業は注意する。
事故やけがの原因になります。

フェンス等
障害物

人



●庭木以外(芝・雑草など)の刈り込みはしないでください。
(性能が発揮できないだけでなく、故障の原因となります。)

刃・延長コード・本体のコードを点検する



注意

●延長コードや本体のコードに損傷がないか点検する。
感電やけがのおそれがあります。
●刃にカケ、ワレ等、異常がある場合は、すぐに新しい刃と交換する。
性能が発揮できないだけでなく、けがのおそれがあります。

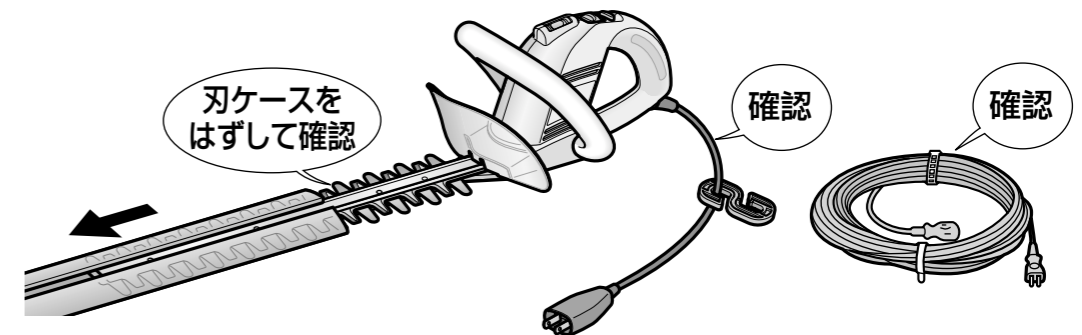

使用前

使いかた



警告

- 可燃性の液体やガスのあるところでは使用しない。爆発や火災のおそれがあります。
- スイッチに指をかけて運ばない。刃が不意に動き出してけがのおそれがあります。

1 電源プラグを接続する

- ① 本体の電源プラグと延長コードのプラグを接続する。
- ② プラグカバーをかぶせる。
- ③ 延長コードの電源プラグをコンセントに差し込む。

2 コード抜け防止フックを取り付ける

作業中に本体の電源プラグが延長コードのプラグから抜けないようにするため、必ず取り付けてください。

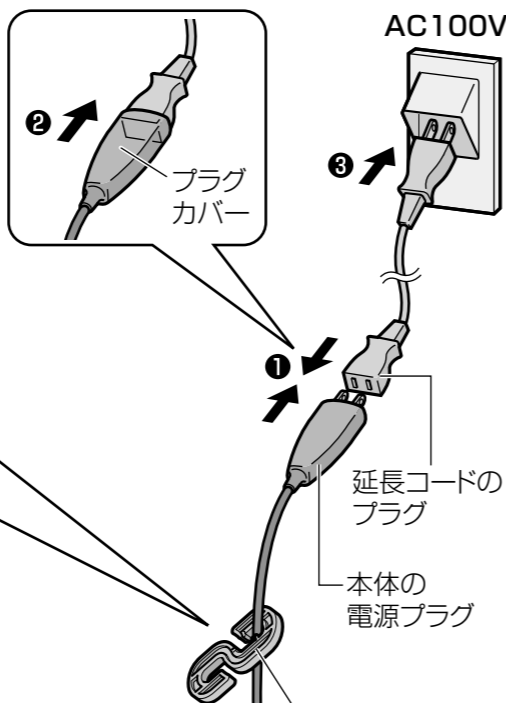
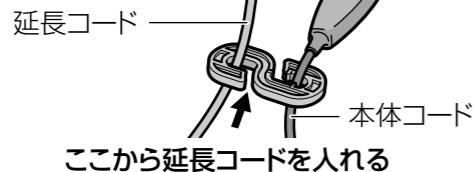

3 スイッチを入れる



- このとき、片方の手はグリップをしっかりと握っておく。

スイッチを切るときは

- ロックボタンを押す。

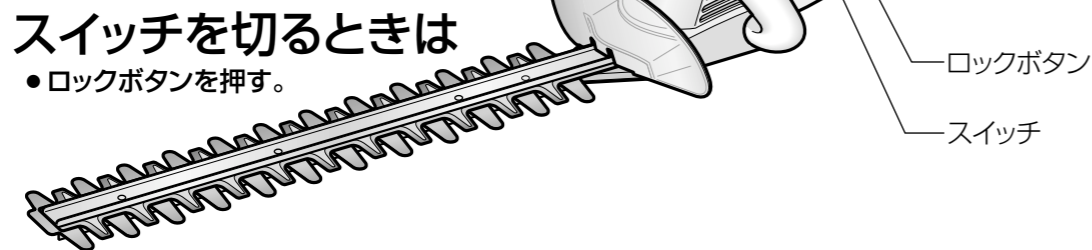

4 グリップとハンドルを両手で持って作業を行う

- 刈り込む場所を変えるときは一旦スイッチを切ってください。
- 周囲が暗くなったら作業をやめてください。

コードを切断しないために肩にかけをおすすめします。(首に巻きつかないように注意してください。)

両手でしっかりと持ってください

枝葉がからみついて取り除きにくいときは、進行方向と逆方向に動かしてみてください。

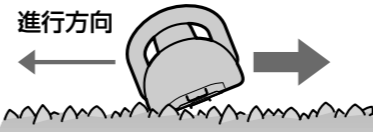

警告

- 刈り込みは必ず、グリップとハンドルを両手でしっかり持って作業を行う。片手作業はけがのおそれがあります。
- 動作中の刃に手足など絶対に触れない。けがのおそれがあります。
- 作業中、刃や本体で電源コードを引っかけない。感電のおそれがあります。
- 体調が悪いときには使用しない。また、30分以上使用する場合は、途中で休憩をとる。体の疲労により、けがをするおそれがあります。



注意

- 刈った枝葉を払うときは注意する。先端が鋭くなっているため手をけがするおそれがあります。

※本体保護のため30分以上使用する場合は、途中で10～15分本体を休ませてください。

作業が終わったら(休憩時含む)

- スイッチを切って(はなして)本体が停止してから、電源プラグを抜いてください。
- 必ずお手入れをしてから保管してください。(P10参照)

水平ガイドの使いかた

⚠️ 注意

- 水平ガイドの破損などにより水平ガイド内の液体が身体に付着した場合は直ちに清浄な水で洗い流す。目に入った場合は眼科医の手当てを受ける。
- 水平ガイドを見たまま刈り込まない。
刃が障害物に当たるなど、事故やけが、故障のおそれがあります。

使用上のご注意

- 水平ガイドは刈り込み部の水平を整える目安の機能です。
- 水平ガイドは刈り込み高さを一定にする機能ではありません。
- ご使用前に本体を平らな面に置いて刃の変形がないか確認してください。
刃が変形していると刈り込み部の水平を整える目安の機能がはたせません。

刈り込みの高さを一定にはできません

一定の高さに
そろえたいときは

糸やヒモを水平に張り、
それを目安に

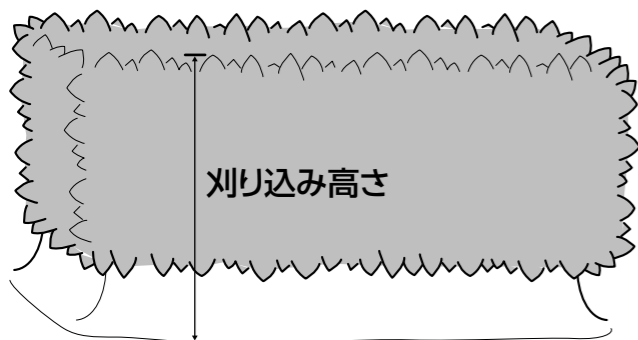

水平ガイドの用途

- 刃の傾きを確認する。
- 刈り込み後の水平面の傾きを確認する。

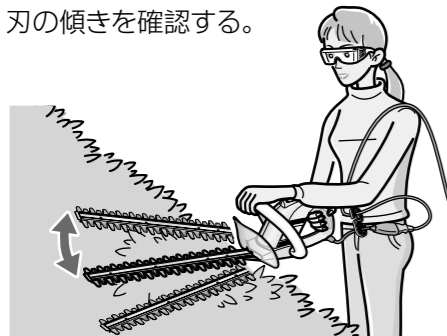

- ボサボサの生け垣は、一度刈り込んだ後の仕上げ作業でご使用ください。

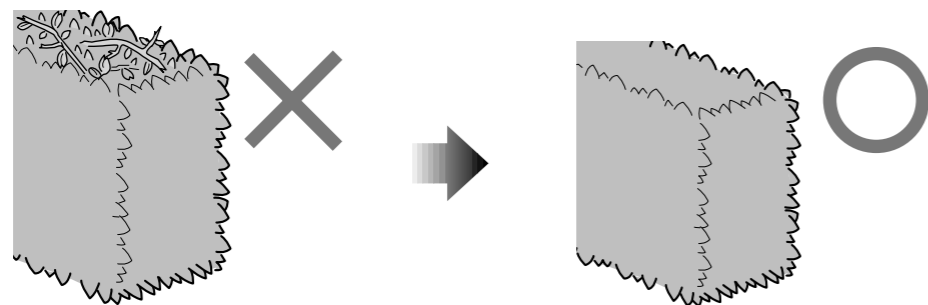

1 水平ガイドの気泡が中央にくるように刃の傾きを調整する

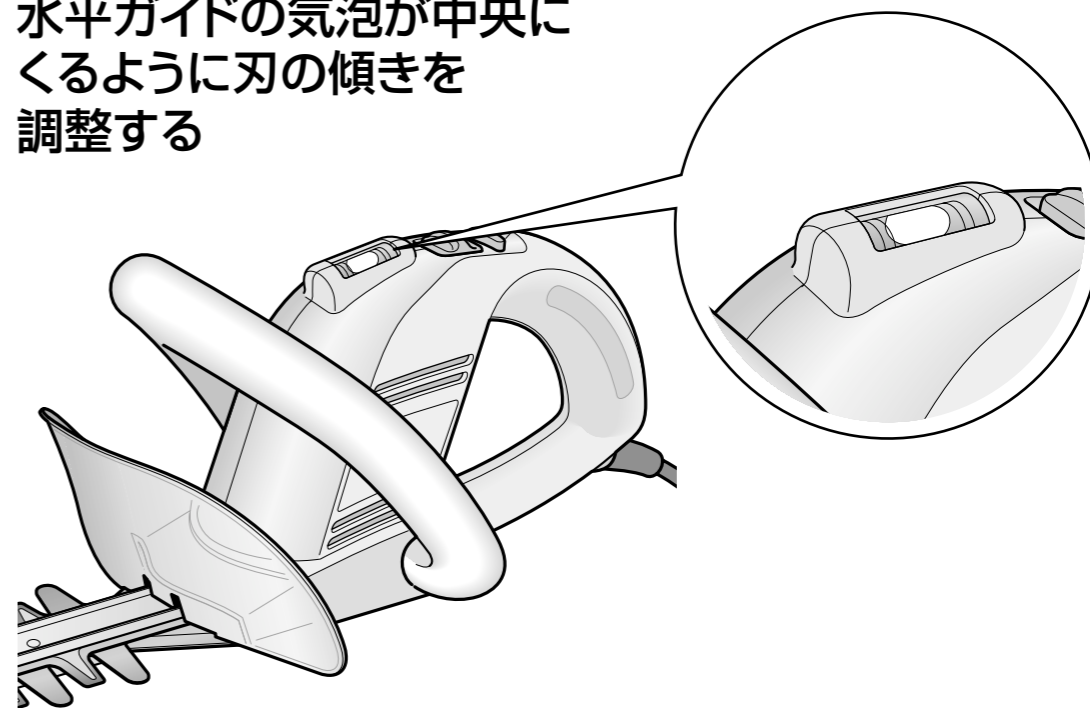

2 刃の傾きを保ったまま右から左(または左から右)へ刈り込む

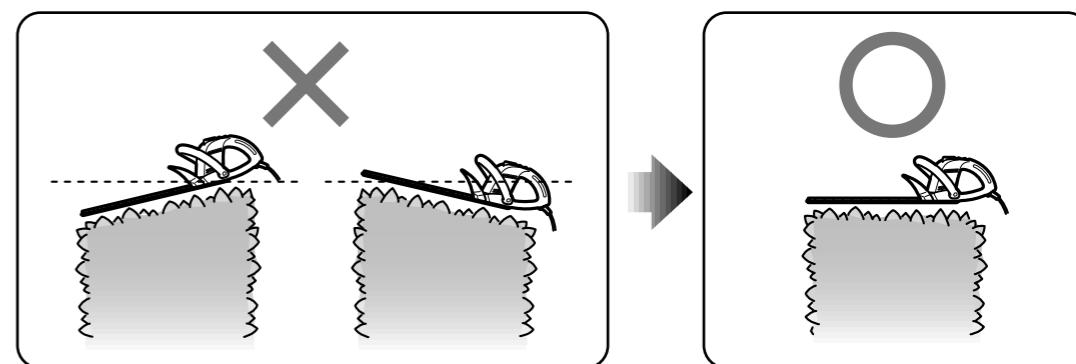

使いかた

刈り込みのポイント

- 伸びやすい上部は多く刈り込み、下部は少なくしてできるだけ枝を残すようにします。つまり、上部の幅を下部の幅より狭くするのと同じくらいにするのがコツです。

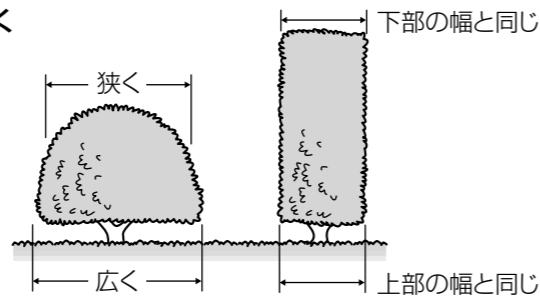

- 刈り込む速さは1m・約3~4秒を目安に刈り込んでください。

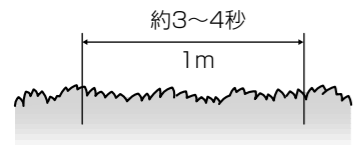

- 枝の外径が10mm以上の太い枝はあらかじめ剪定してください。
- 枝の外径が10~15mmの枝は刃を軽く数秒間押し当てて切断してください。

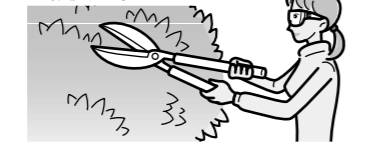

- 上面を刈るときには右から左(または左から右)へ移動させながら…立つ位置もかえていろんな方向からも。



- 刃の先を刈り込む方向に少し下げるとうまく刈り込めます。(枝の導人がよくなります)

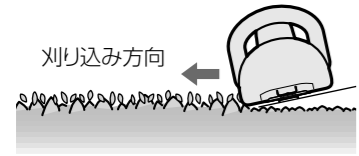

- 側面を刈るときは

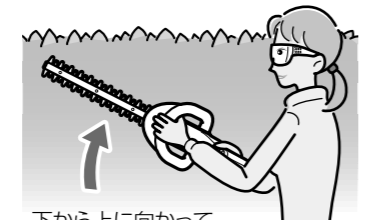

- 生け垣を一定の高さにそろえたいときは



刈り込み時期の目安

種類	月	1	2	3	4	5	6	7	8	9	10	11	12	備考
サツキ ツツジ								←→						7月以降は来年の花芽をつけるので、遅くとも6月中には終わっておきます。7月以降は飛び枝を切る程度。
ツゲ								←→						刈り込みは多めに行います。
イブキ								←→						伸びる枝先を随時刈ります。
カナメモチ ウバメガシ マサキ								←→						刈り込みは多めに行います。
スギ								←→						葉先を軽く刈ります。
プリベット (西洋イボタ)								←→						刈り込みは多めに行います。
ラカンマキ								←→						刈り込みは2回。

お手入れ／保管



警告

- スイッチを切り、必ず刃が止まっていることを確認し、電源プラグをコンセントから抜いて行う。また、手袋は必ず着用する。守らないと、けがのおそれがあります。
- 子供が容易に触れないところに保管する。けがのおそれがあります。

刃のお手入れ

必ず手袋を着用してください。

- ①刃の異物を取り除き、樹脂(樹液の固まったもの)・水気をふきとる(柔らかい布で)

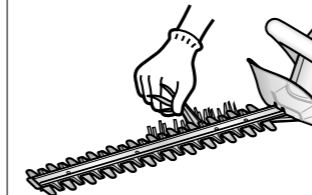

- ②オイルを含ませた布で刃をふく

- サビ防止のため*植物油またはナショナルオイル(別売品・P14)をご使用ください。



- ③上刃と下刃の間、刃の裏側の穴にオイルを1~2滴注油する

- *植物油またはナショナルオイル(別売品・P14)をご使用ください。

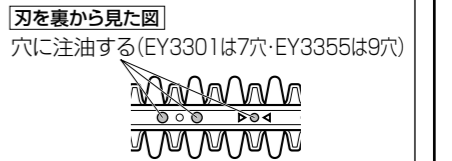

※他のオイルを使用されると、変色・変形・ワレ等、本体が損傷するおそれがあります。

本体のお手入れ

- 乾いた柔らかい布でかるくふく。
- 汚れがひどいときは薄めの台所用中性洗剤を含ませた布でふく。水洗いやベンジン、シンナーなどは絶対に使用しないでください。変色・変形・ワレ等、本体が損傷するおそれがあります。



- 本体の通気孔に異物がつまっていらないか確認して、いつもきれいにしておく。(異物がつまるとモータの故障の原因になります)

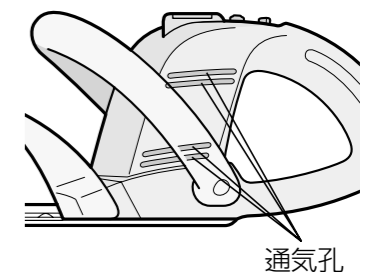

保管

- 高温、湿気、ほこりを避けて保管する。
- 刃ケースを付けて保管する。
- 直射日光を避けて保管する。水平ガイド内の液体の色が薄くなるおそれがあります。

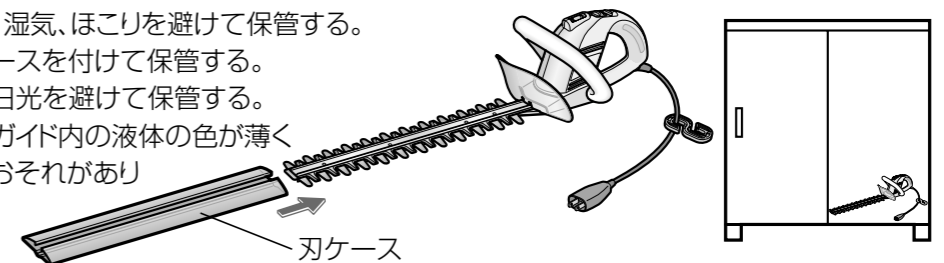

使いかた
お手入れ

切れ味が悪くなったら(刃の交換)



警告

●交換時は必ずスイッチを切り、電源プラグをコンセントから抜いて、必ず刃に刃ケースを付け、手袋を着用のうえ、行う。守らないと、けがのおそれがあります。



注意

●刃の交換は別売の専用替刃をお求めいただき、取扱説明書に従う。正しく交換がされない事故やけがのおそれがあります。
※上刃または下刃だけの交換はできません。

●使用直後は刃が熱くなっています。刃を冷ましてから交換してください。

1 駆動軸をドライバーで回し、穴Aが貫通するように上刃・下刃を動かす

本体内部の機構の位置を調節し、新しい刃を取り付けやすくするための作業です。必ず行ってください。

- 図のように穴A(▷◁マークが目印です。)が貫通しているか確認してください。
- ⊕ドライバーで回しにくい場合は⊖ドライバーをご使用ください。

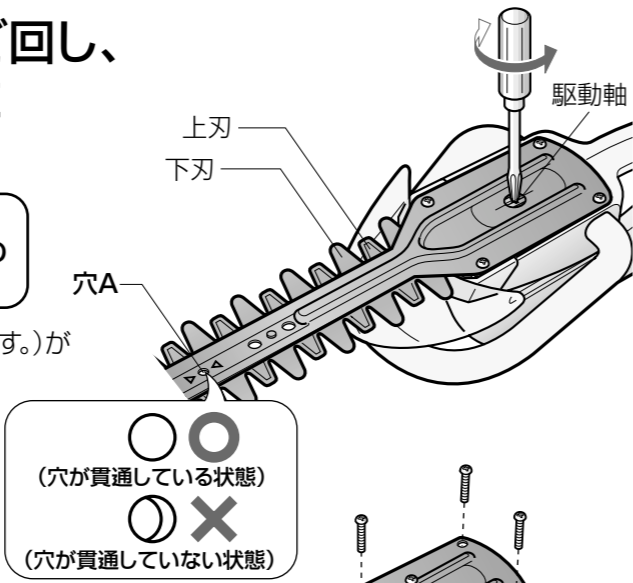

2 古い刃を本体からはずす

- 刃取り付けネジ(4本)をゆるめ、取りはずす。

手順1を行わずに(位置合わせをしないまま)、刃を無理に取りはずさないでください。刃が変形するおそれがあります。

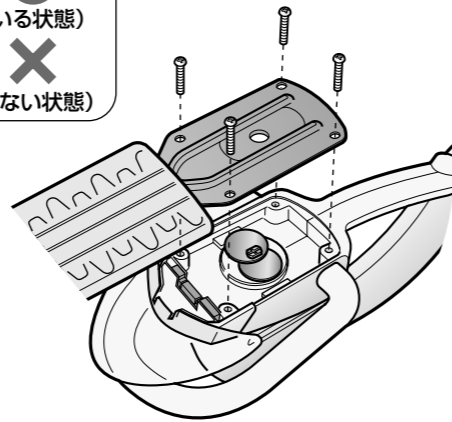

3 新しい刃(別売品・P14)の位置合わせをする

- 上刃と下刃を動かして穴Aが貫通する位置に合わせ、刃が動かないように仮固定のため図のように刃取り付けネジを差し込む。

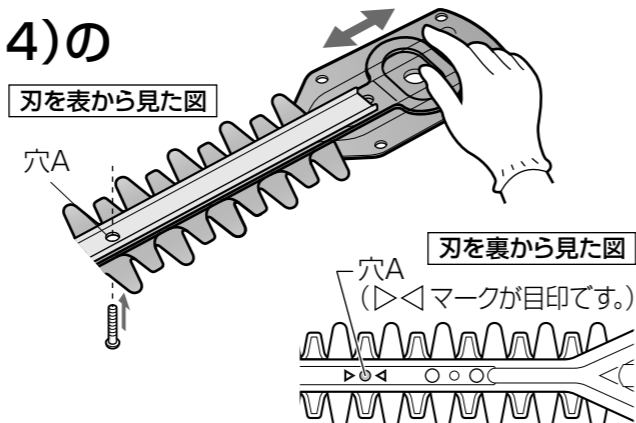

4 本体に新しい刃を取り付ける

- ①カムと刃の開口部を合わせ、刃を本体にはめ込む。
(このとき3で仮固定したネジは、はずしておく)
※駆動軸を穴Bに確実ににはめ込んでください。
- ②刃が浮いていないか(駆動軸が穴Bにはめ込まれているか)確認し、刃取り付けネジ(4本)をしめる。

刃を裏から見た図

穴Aに仮固定したネジははずしてください。

カムが図のような位置になっているか確認する

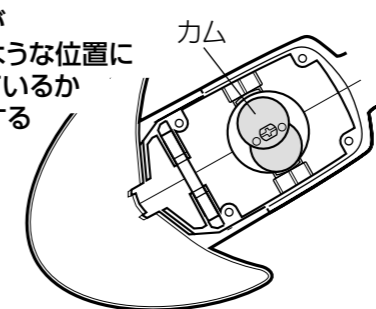

※カムが正しい位置になっていないと刃をうまくはめ込むことができません。

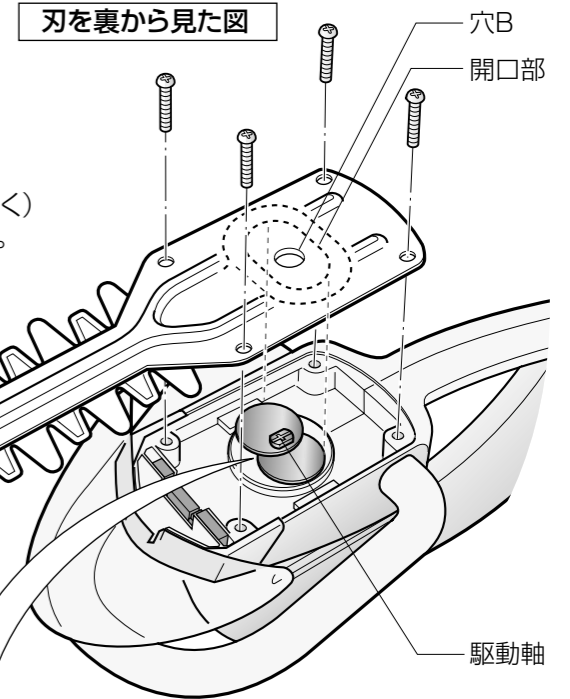

5 駆動軸をドライバーで回して刃の動作を確認する

- 刃が動作しない場合は、刃とカムのかみ合わせが良くありません。もう一度最初からやり直してください。

刃が動作することを確認してください。

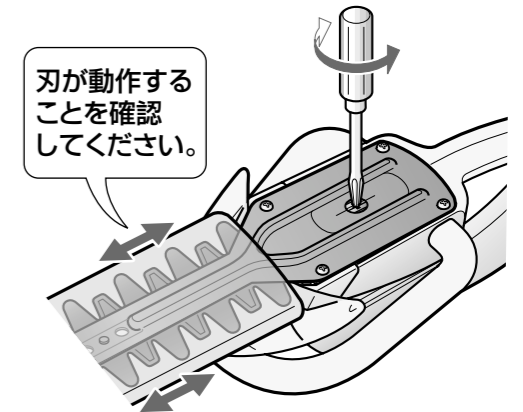

刃の寿命

刃の寿命は、刈り込む樹種、ご使用される頻度により変わりますが、刈り込みの仕上がりをきれいに保つため、1年に5回の刈り込み(1回1時間使用)をするとして、EY3301・EY3355ともに2~4年の目安で刃を交換してください。

本体が突然動かなくなったとき(ブレーカー作動時について)



警告

- ブレーカーボタンを押したままの状態にするような行為(例:テープなどを貼る)はしない。
発煙、発火、破裂などのおそれがあります。
- ブレーカーの復帰作業時は必ずスイッチを切り、電源プラグをコンセントから抜いて行う。
守らないと事故やけがのおそれがあります。

●ご使用状況により、刃や本体に負担がかかった場合、ブレーカーが作動し本体が動きません。ブレーカーが作動する原因は次のような状況が考えられます。

- ①刃に枝や異物がからんだり、巻き込んだ場合
- ②長時間連続作業で本体が熱くなった場合
- ③落下など本体が強い衝撃を受けた場合

一旦ブレーカーが作動するとスイッチを入れても本体は動きませんので、以下手順に従って本体を復帰させてください。

1 スwitchを切り、電源プラグ、………延長コードのプラグをコンセントから抜く

2 刃に枝や異物がからんでいる場合は取り除く

- 刃にからんだ枝や異物を取り除くときは、無理にこじたりしないでください。
刃の変形や本体の故障の原因となります。
- このときは必ず手袋を着用し、刃に気を付けて取り除いてください。

3 本体を休ませる

本体が熱くなっている場合は、本体が冷めるまで約30分から1時間休止させてください。
上記①②の状況で本体が熱くなければ、15秒以上の休止で復帰できます。

4 ブレーカーボタンを押す

指で押しにくいときは棒状の物で押ししてください。

5 電源プラグ、延長コードのプラグをコンセントに差し込み、スイッチを入れて動作を確認する

- 動かない、または動作音がおかしいなど異常がある場合は、点検・修理に出してください。(P16参照)

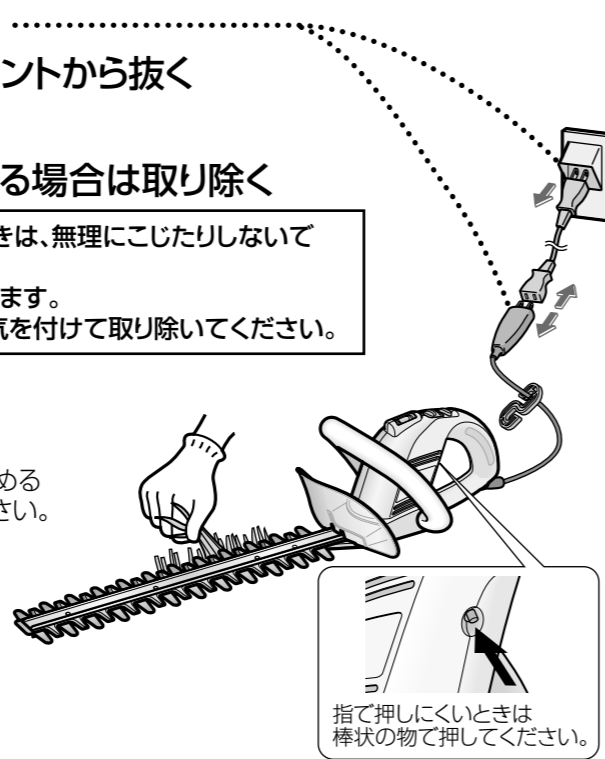

仕様

	EY3301	EY3355
電源	AC100V 50/60Hz	
消費電力	100W	
刃振動数	1550回/分	
切断能力(一発切断)	10mm※	
剪定幅	300mm	350mm
質量(重量)	1.3kg	1.35kg
大きさ(全長×全高×全幅)	567×144×165(mm)	627×144×165(mm)

※刃を軽く数秒間押し当てれば最大15mmの太枝が切断できます。

別売品



注意

●取扱説明書および弊社カタログに記載されている付属品を使用する。
守らないと事故やけがの原因になります。

- 替刃
EY8308 (刃長300mm・ニッケルコーティング刃)
希望小売価格4,700円(税別)
EY8311 (刃長350mm・ニッケルコーティング刃)
希望小売価格5,700円(税別)

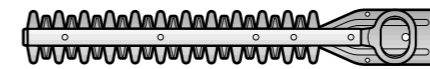

- 延長コード
EY801(15m)
希望小売価格2,400円(税別)

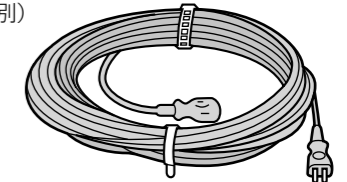

- 保護メガネ
EY8011X7167
希望小売価格1,500円(税別)

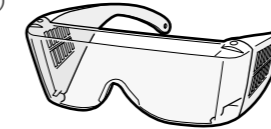

- 刃ケース
EY3300X3747(刃長300mm用)
希望小売価格250円(税別)
EY3354X3747(刃長350mm用)
希望小売価格300円(税別)

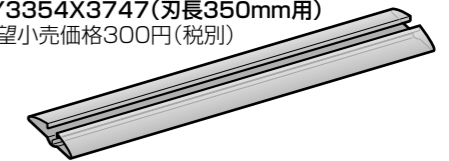

- コード抜け防止フック
EY3300Y0217
希望小売価格100円(税別)

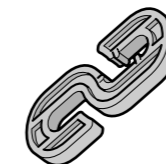

- ナショナルオイル
ES003P (電気カミソリ・バリカン用)
希望小売価格700円(税別)



故障かな？と思ったとき

修理を依頼される前に下記の点検をお願いします。

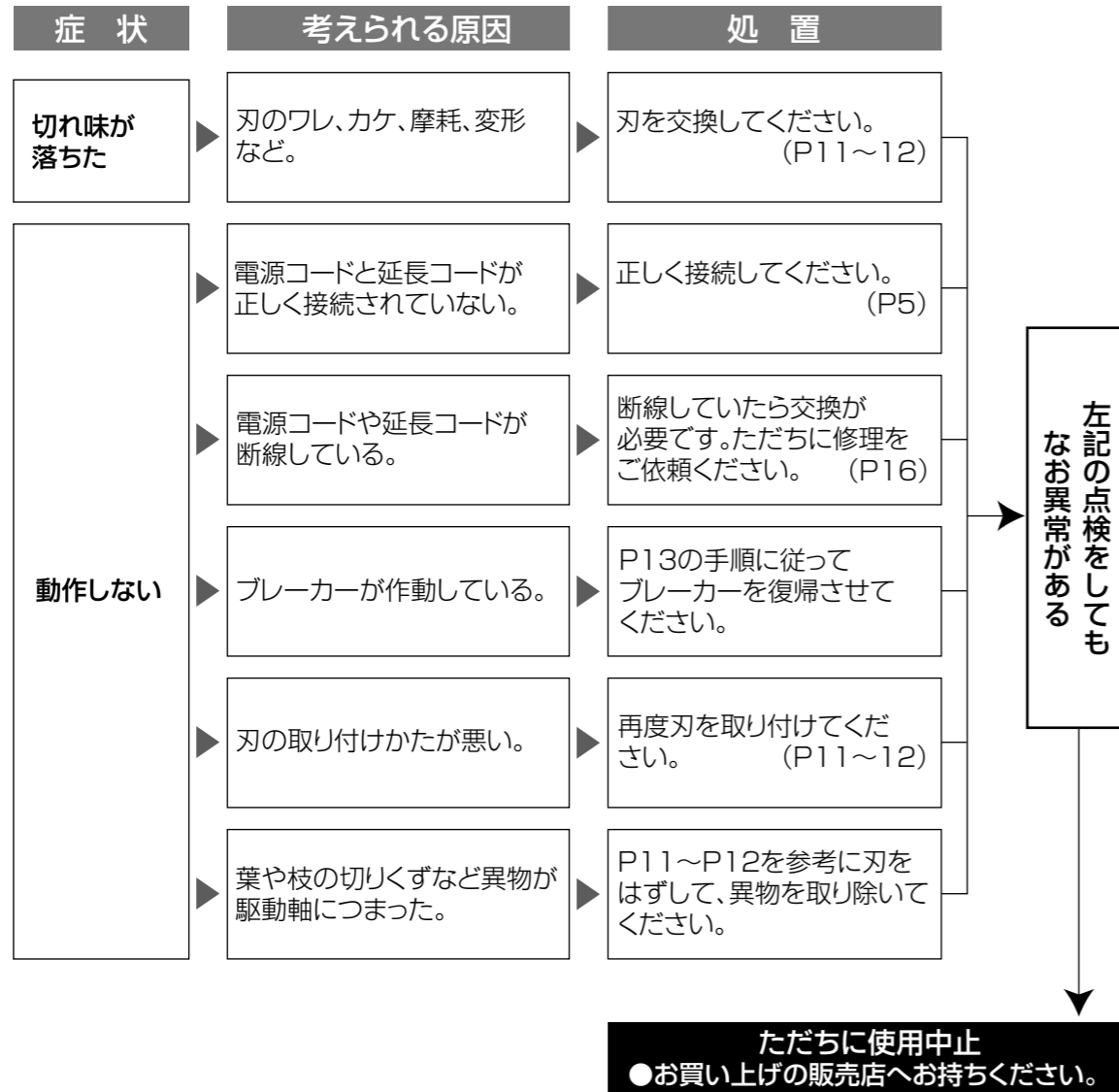

保証とアフターサービス(よくお読みください)

保証書について

保証書はこの取扱説明書についておりますので、必ず「販売店、購入日」等の記入をお確かめになり、保証内容などをよくお読みいただき大切に保管してください。
保証期間はお買い上げ日より1年間です。
但し刃は消耗品ですから保証の対象外です。

補修用性能部品の保有期間

当社はこのツイン刃庭木バリカンの補修用性能部品を製造打ち切り後5年間保有しています。
性能部品とは、その製品の機能を維持するために必要な部品です。

修理を依頼される時

サービスを依頼される前に、この取扱説明書の15頁に従ってご確認いただき、なお異常がある場合は、ご使用を中止し必ず電源プラグを抜いてからお買い上げの販売店にご依頼ください。

- 保証期間中は お買い上げの販売店まで保証書をそえて商品をご持参ください。保証の規定に従って販売店が修理させていただきます。
- 保証期間を過ぎているときは お買い上げの販売店にご相談ください。修理によって機能が維持できる場合は、ご希望により有料修理させていただきます。

松下電工お客様ご相談窓口のご案内

修理・お手入れ・お取扱い・工事などのご相談は、まずお買い求めの販売店・工事店へお申し付けください。

・転居や贈答品などでお困りの場合は、商品名・品番をご確認の上、下記窓口へ

修理・部品などのご相談は 「修理ご相談センター」

ナビダイヤル (全国共通番号)  **0570-081-365** ハイ 365日

全国どこからでも市内通話料金でご利用いただけます。

受付時間
月～金 9:00～19:00 土・日・祝 9:00～17:00

ただし、携帯電話・PHS等は下記の電話番号へおかけください。

○札幌修理ご相談センター

☎011-707-7210
〒060-0807
札幌市北区北7条西5丁目5番地3
札幌千代田ビル2階
北海道松下電工テクノサービス(株)

○東京修理ご相談センター

☎03-5392-7190
〒174-0041
東京都板橋区舟渡1丁目12番11号
ヘリオスII 2階
東部松下電工テクノサービス(株)

○名古屋修理ご相談センター

☎052-551-7900
〒450-8611
名古屋市中村区名駅南2丁目7番55号
松下電工名古屋ビル北館8階
中部松下電工テクノサービス(株)

○大阪修理ご相談センター

☎072-878-8999
〒575-0041
大阪府四条畷市部屋新町3番41号
近畿松下電工テクノサービス(株)

○福岡修理ご相談センター

☎092-622-0531
〒812-0041
福岡市博多区吉塚5丁目5番32号
西部松下電工テクノサービス(株)

商品・お取扱いなどのご相談は 「お客様ご相談センター」

ナビダイヤル (全国共通番号)  **0570-081-713** ハイ ナイス

全国どこからでも市内通話料金でご利用いただけます。

受付時間
月～金 9:00～19:00 土・日・祝 9:00～17:00

ただし、携帯電話・PHS等は下記の電話番号へおかけください。

○東日本お客様ご相談センター

☎03-3769-4820
FAX 03-3769-4984
〒108-8402
東京都港区芝4丁目8番2号

○西日本お客様ご相談センター

☎06-6946-2437
FAX 06-6941-4057
〒540-0001
大阪市中央区城見2丁目1番3号

〈無料修理規定〉

- 取扱説明書、本体貼付ラベル等の注意書に従った使用状態で保証期間内に故障した場合には、無料修理をさせていただきます。
(イ)無料修理をご依頼になる場合には、お買い上げの販売店に商品と本書を持参ご提示いただきお申しつけください。
(ロ)お買い上げの販売店に無料修理をご依頼になれない場合には、お近くの松下電工お客様ご相談窓口にご連絡ください。
- ご転居の場合の修理ご依頼先は、お買い上げの販売店またはお近くの松下電工お客様ご相談窓口にご相談ください。
- ご贈答品等で本保証書に記人の販売店で無料修理をお受けになれない場合には、お近くの松下電工お客様ご相談窓口にご連絡ください。
- 保証期間内でも次の場合には原則として有料にさせていただきます。
(イ)使用上の誤り及び不当な修理や改造による故障及び損傷
(ロ)お買い上げ後の取付場所の移設、輸送、落下などによる故障及び損傷
(ハ)火災、地震、水害、落雷、その他天災地変、異常電圧、指定外の使用電源(電圧、周波数)などによる故障及び損傷
(ニ)車両、船舶等に搭載された場合に生ずる故障及び損傷
(ホ)一般家庭以外(例えば業務用など)に使用された場合の故障及び損傷
(ヘ)本書のご提示がない場合
(ト)本書にお買い上げ年月日、お客様名、販売店の記人のない場合、あるいは字句を書き換えられた場合
- 本書は日本国内においてのみ有効です。
- 本書は再発行いたしませんので大切に保管してください。
- お近くの松下電工お客様ご相談窓口は取扱説明書の「保証とアフターサービス」をご参照ください。

修理メモ

※この保証書は、本書に明示した期間、条件のもとにおいて無料修理をお約束するものです。従ってこの保証書によって、お客様の法律上の権利を制限するものではありませんので、保証期間経過後の修理についてご不明の場合は、お買い上げの販売店または松下電工お客様ご相談窓口にお問い合わせください。

※保証期間経過後の修理や補修用性能部品の保有期間については取扱説明書の「保証とアフターサービス」をご覧ください。

This warranty is valid only in Japan.

ご注意 所在地、電話番号、受付時間などが変更になることがあります。

0204

松下電工株式会社 パワーツール事業部

[〒522-8520]滋賀県彦根市岡町33番地

EY901033011 301-7YS①