

庭木カッター

EY3200-W

取扱説明書

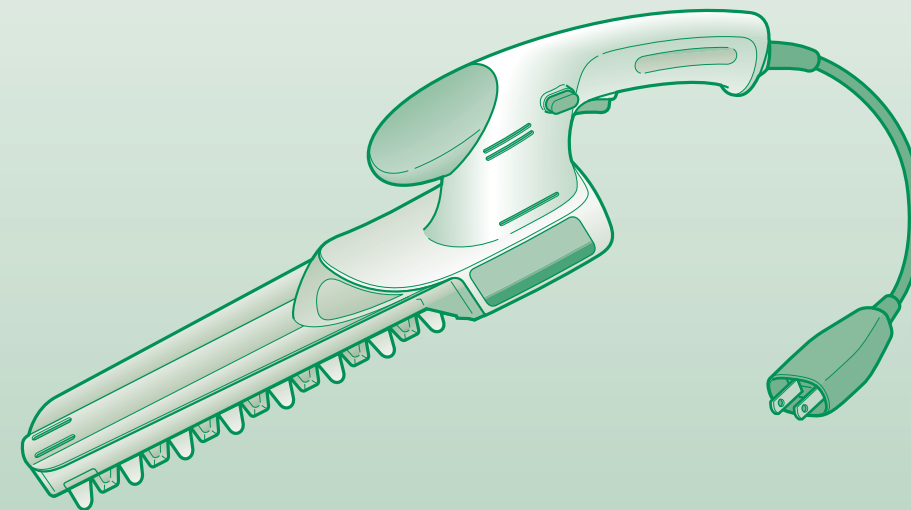

安全上のご注意	1~2
各部のなまえ	3
準備	4

ご使用前に

使いかた	5~6
上手な使いかた	7~8
トピアリーの作りかた	9

使いかた

お手入れ・保管	10
---------	----

お手入れ・保管

切れ味が悪くなったら (刃の交換)	11~12
----------------------	-------

こんなときは

別売品	12
仕様	13
故障かな?と 思ったとき	13
保証と アフターサービス	13

お知らせ・点検方法

- お買い上げありがとうございました。
- ご使用前にこの取扱説明書を必ずお読みのうえ、正しくご使用ください。
- この取扱説明書は必ず保管してください。

持込

庭木カッター保証書

本書はお買い上げの日から下記期間中故障が発生した場合には本書裏面記載内容で無料修理を行うことをお約束するものです。詳細は裏面をご参照ください。

品番	EY3200-W		
保証期間	本体	お買い上げ日より 1カ年 <small>(ただし、刃は除きます)</small>	
お買い上げ日	平成	年	月 日
お客様	ご住所		
	お名前		
	電話 ()		
販売店	住所・店名		
	電話 ()		

松下電工株式会社 パワーツール商品事業部
〒522-8520 滋賀県彦根市岡町33番地 TEL(0749)23-1511(代表)

ご販売店様へ 印欄は必ず記入してお渡しく下さい。

S No.2

キリトリ線

安全上のご注意

- ここに示した注意事項は、製品を安全に正しくお使い頂き、あなたや他の人々への危害や損害を未然に防止するための重要な内容ですので必ずお守りください。
- 誤った使い方をしたとき生じる危害や損害の程度を下の表示マークで区分しています。

警告 人が死亡または重傷を負う可能性が想定される内容

注意 人が傷害を負う可能性及び物的損害のみ発生が想定される内容

絵表示の例

 記号は、禁止を告げるものです。
(左図の場合は分解禁止)

 記号は、行為を強制したり指示したりする内容を告げるものです。
(左図の場合は電源プラグからコンセントを抜いてください)

警告

修理技術者以外の方は、本取扱説明書にない本体の分解をしたり、修理・改造は行わないでください。



分解禁止

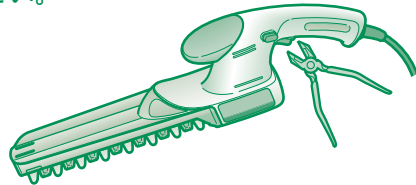

発火したり、異常動作してけがをすることがあります。

水につけたり、水をかけたりしないでください。雨ざらしにしないでください。雨中で使用しないでください。湿った場所や濡れた場所で使用しないでください。ぬれた手で使用しないでください。



水ぬれ禁止



ショート、感電のおそれがあります。

刈り込み作業以外には使用しないでください。



禁止



事故やけがの原因になります。

子供だけで使わせたり、幼児の手の届くところで使わないでください。



禁止

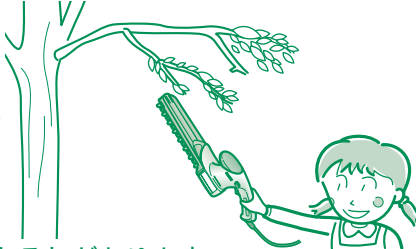

けがのおそれがあります。

電源コードや電源プラグが傷んだり、コンセントの差し込みがゆるいときは使用しないでください。



禁止



感電、ショート、発火の原因になります。

ぬれた手で抜き差ししないでください。



禁止

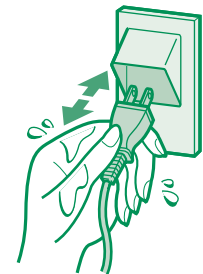

感電のおそれがあります。

警告

電源コードを傷つけたり、破損したり、加工したり無理に曲げたり、引っ張ったり、ねじったり、たばねたりしないでください。また、重いものを載せたり、挟み込んだりしないでください。



禁止

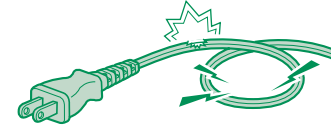

電源コードが破損し、感電、発火の原因になります。

必ず交流100Vで使用してください。



必ず守る

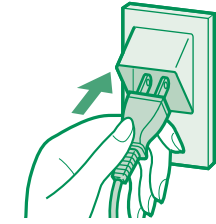

直流電源やエンジン発電機または変圧器などを使用すると感電や火災を起こすおそれがあります。

使用時以外は電源プラグをコンセントから抜いてください。



電源プラグを抜く

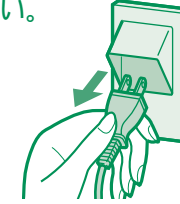

守らないと本体が動作してけがのおそれがあります。絶縁劣化による感電、漏電火災の原因になります。

本体を誤って落としたり、ぶつけたときは破損や亀裂、変形がないことをよく点検してください。



必ず守る

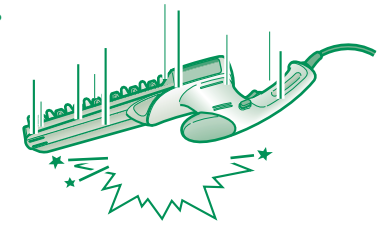

破損や亀裂、変形があるとけがのおそれがあります。

本体が熱くなったり、異常に気付いたときは点検・修理に出してください。修理は必ずお買い求めの販売店にお申し付けください。



必ず守る



修理の知識や技術のないかたが修理されますと、十分な性能を発揮しないだけでなく事故やけがの原因になります。

注意

ご使用前に電源コードや本体の部品が損傷していないか点検してください。守らないと、感電やけがの原因になります。

スイッチ「OFF」を確かめてから電源プラグを抜き差ししてください。守らないと、けがや感電のおそれがあります。

電源プラグを抜くときは、電源コードを持たずに必ず先端の電源プラグを持って引き抜いてください。

守らないと、感電やショートして発火することがあります。



必ず守る

ご使用前に

各部のなまえ

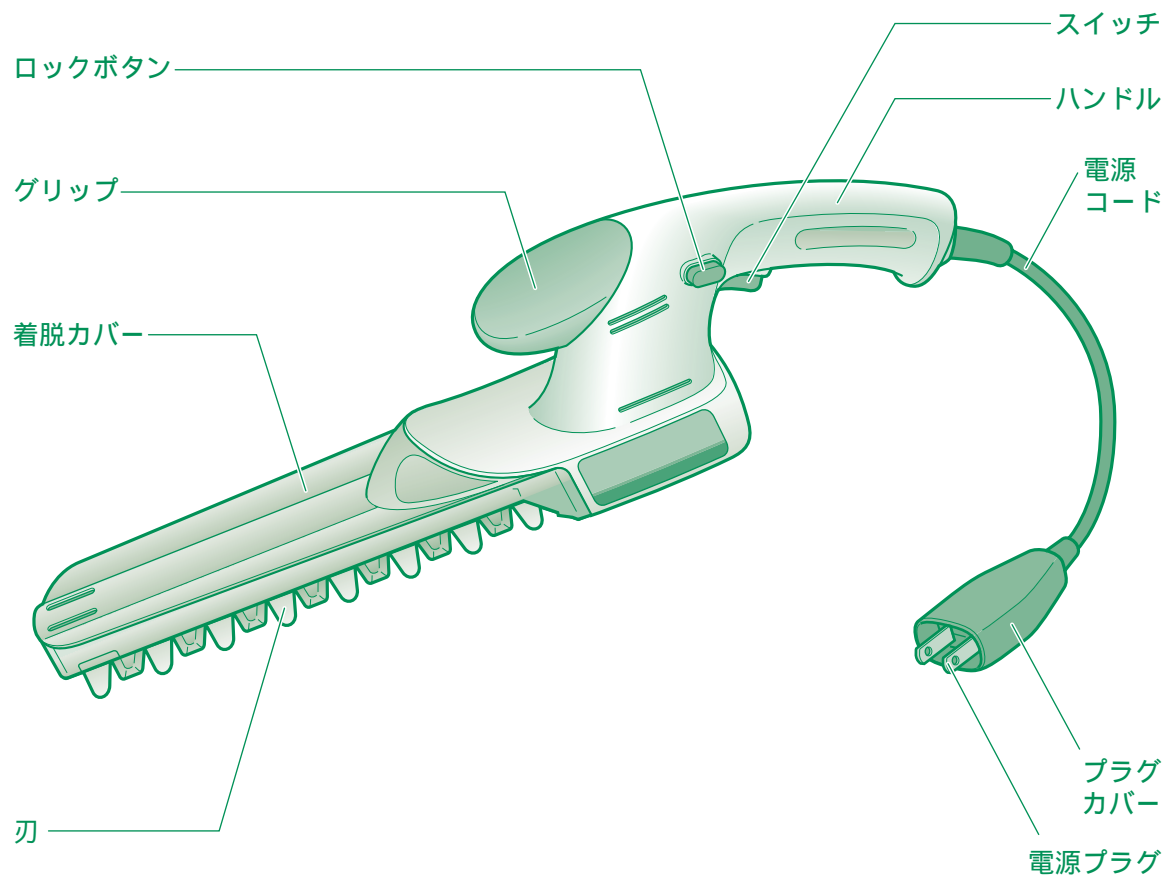

付属品

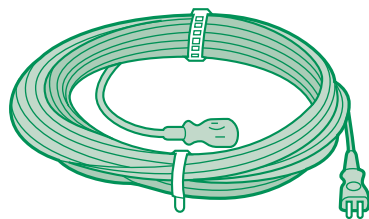

延長コード(10m)

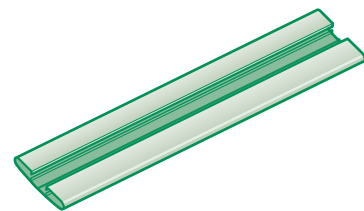

刃カバー

準備

安全で活動しやすい服装を着用する

⚠️注意

保護メガネ(当社別売品をお勧めします)・長そで・長ズボン・運動くつ等を着用してください。
刈った枝葉が飛んで、けがのおそれがあります。

普段メガネをかけておられるかたはメガネの上から保護メガネを着用してください。



刈り込みを行う場所を点検する

⚠️注意

刈り込みを行う場所に障害物がないか点検してください。
事故やけがの原因になります。

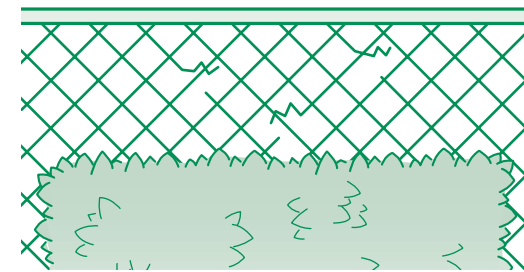

刃・延長コード・本体のコードを点検する

⚠️注意

延長コードや本体のコードに損傷がないか点検してください。
感電やけがの原因になるおそれがあります。
刃にカケ、ワレ等、異常がある場合は、すぐに新しい刃と交換してください。
性能が発揮できないだけでなく、けがの原因になるおそれがあります。



使いかた

1 電源プラグを接続する

- ①本体の電源プラグと延長コードのプラグを接続する。
- ②プラグカバーをかぶせる。
- ③延長コードのプラグをコンセントに差し込む。

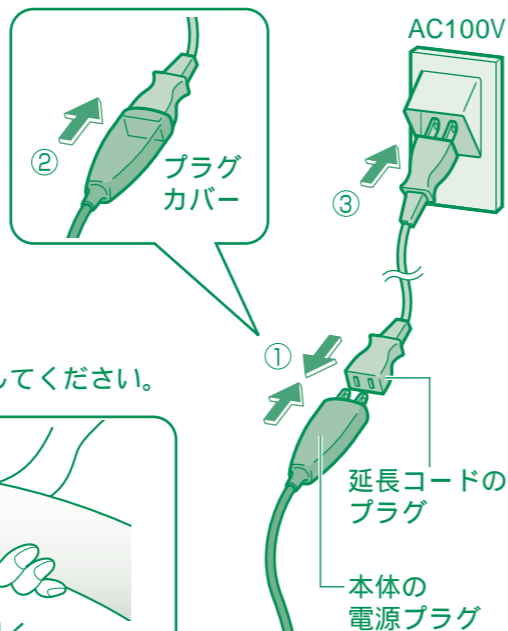

2 スイッチを入れる

- ①ロックボタンを押しながら
- ②スイッチを引く。
(スイッチをはなすと本体が停止します)
●回転を始めたならロックボタンから指をはなしてください。



着脱カバーについて

着脱するときには必ず電源プラグを抜いてください。

高い木を刈り込むときに枝葉の飛散を少なくすることができます。

長い枝を刈るときはカバーをはずすと刈りやすくなります。

再び取り付けるときは着脱カバーの溝に刃のレールを通して差し込んでください。

刃カバーを着脱するときは図のようにつまみを握ってください。

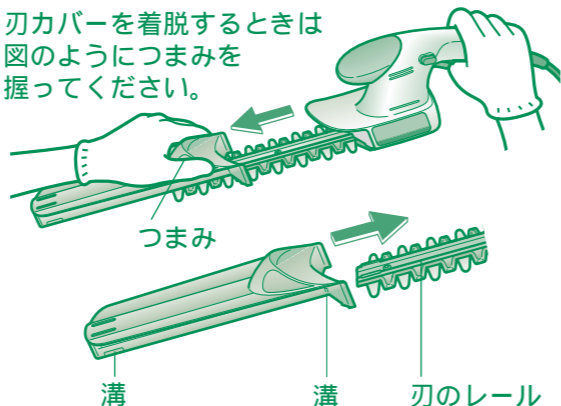

3 グリップとハンドルを両手で持って作業を行う

枝葉がからみついて取り除きにくいときは、進行方向と逆方向に動かしてみてください。

進行方向 ← →

両手でしっかりと持ってください



⚠警告

動作中の刃に手、足など絶対に触れないでください。けがのおそれがあります。

作業中、刃や器具で電源コードを引っかかないようにしてください。感電のおそれがあります。

⚠注意

刈り込みは必ず、グリップとハンドルを両手でしっかり持って作業を行ってください。片手作業はけがのおそれがあります。

作業が終わったら

スイッチを切つて(はなして)本体を停止してから、電源プラグを抜いてください。必ずお手入れをしてから保管してください。(P10参照)

⚠警告

可燃性の液体やガスのあるところで使用しないでください。爆発や火災のおそれがあります。

スイッチに指をかけて運ばないでください。本体が不意に動き出してけがのおそれがあります。

⚠警告

30分以上使用する場合は、途中に10~15分間の休憩をとって手や指を休ませてください。

手がしびれてハクロウ症の原因になるおそれがあります。

上手な使いかた

上手な刈り込みかた

刈り込む速度は、1mを約4秒で動かすときれいに刈れます。

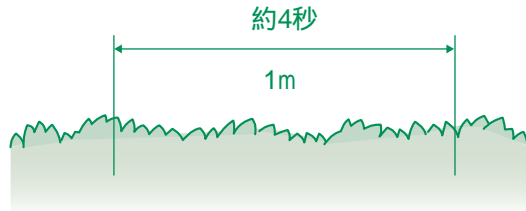

刃の先を刈り込む方向に少し下げるとうまく刈り込めます。
(枝の導入がよくなります)

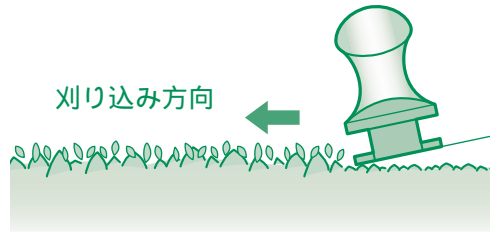

10mm以上の太い枝はあらかじめ剪定してください。

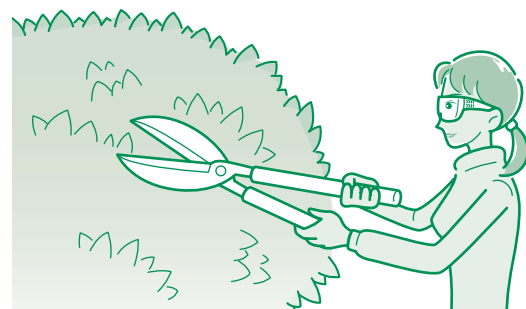

上面を刈るときには右から左(または左から右)へ移動させながら...立つ位置もかえている方向からも。



側面を刈るときは



生垣を一定の高さにそろえたいときは糸やヒモを水平に張り、それを目安に。

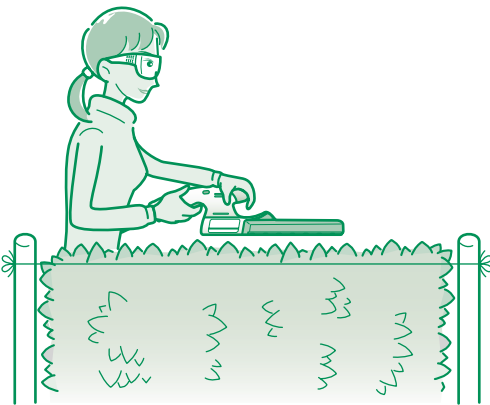

刈り込みのポイント

伸びやすい上部は多く刈り込み、下部は少なくしてできるだけ枝を残すようにします。つまり、上部の幅を下部の幅より狭くするか同じぐらいにするのがコツです。

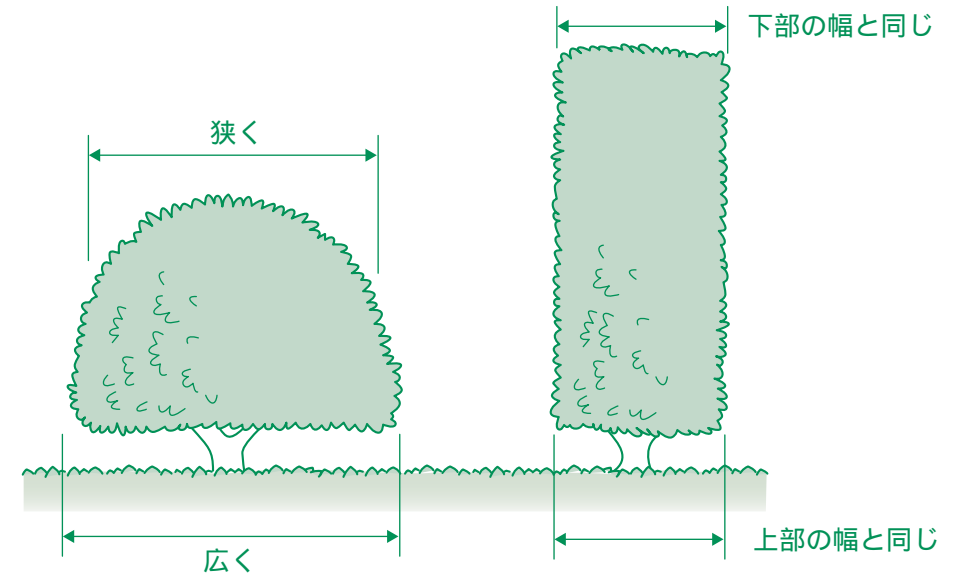

刈り込み時期の目安

種類	月	1	2	3	4	5	6	7	8	9	10	11	12	備考
サツキ ツツジ								←→						7月以降は来年の花芽をつけるので遅くとも6月中には終わっておきます。7月以降は飛び枝を切る程度。
ツゲ								←→						刈り込みは多めに行います。
イブキ		→						←→						伸びる枝先を随時刈ります。
ゴールドクレスト								←→						刈り込みは多めに行います。
スギ								←→						葉先を軽く刈ります。
プリペット (西洋イボタ)								←→						刈り込みは多めに行います。
ラカンマキ								←→					←→	刈り込みは2回。

トピアリーの作りかた

常緑樹を刈り込んで、お庭・玄関のアクセントに



スタンダード



スパイラル



円錐形



動物(鳥)



動物(熊)

お断り:栽培条件、天候などによりその結果が異なる場合があります。お客様ご自身の判断と責任のもとに実施してください。

トピアリーの作りかたの基本

①樹種に合った剪定スケジュールで植木の上先端を軽く剪定し、完成時の高さになるまで苗木を育てましょう。
軽い剪定(先端を軽く切る程度)と剪定時期が植木の伸長を速めます。(剪定をしない場合と比較した場合)



②密集させたいところには先端芽を剪定し、枝数を増やしましょう。
芽を剪定すると幹に近い節からわき芽を出す植物の習性を利用。枝葉が密集した、形作りしやすい木を作ります。



代表的仕立て例

①スタンダード仕立て(初心者向き)

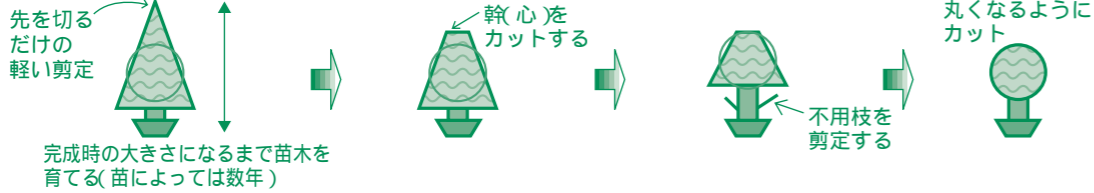

②スパイラル仕立て(中級者向き)

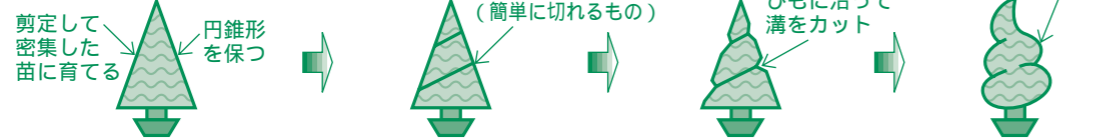

よく使われている樹種 ツゲ、ツバキ、サザンカ、サツキ、ヒイラギ、コニファー、イチイ

刈り込み時期の目安

樹種	おもな仕立て形	年間スケジュール											
		2	3	4	5	6	7	8	9	10	11	12	1
ツゲ	動物、スタンダード、スパイラル、円錐、玉、円柱	←→ 1回		←→ 1回				←→ 1回					
ゴールドクレスト	スタンダード、スパイラル、円錐、玉、円柱	←→ 1回		←→ 2~3回									

お手入れ・保管



警告 スイッチを切り、必ず刃が止まっていることを確認し、電源プラグをコンセントから抜いて行ってください。また、手袋は必ず着用ください。守らないと、けがのおそれがあります。

刃のお手入れ

必ず手袋を着用ください。

①刃の異物を取り除き、樹脂・水気をふきとる(柔らかい布で)



②オイルを含ませた布で刃をふく
●サビ防止のため(良質のミシン油をご使用ください)



③上刃と下刃の間にオイルを1~2滴注油する(良質のミシン油をご使用ください)

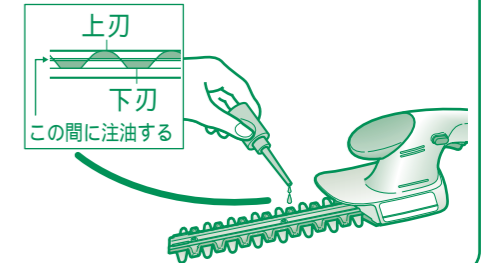

本体のお手入れ

通常は乾いた柔らかい布でかるくふく。汚れがひどいときは薄めの台所用中性洗剤を含ませた布でふく。水洗いやベンジン、シンナーなどの使用は絶対にしないでください。



本体の通気孔に異物がつまっていらないか確認して、いつもきれいにしておいてください。(異物がつまるとモータの故障の原因になります)



保管

高温、湿気、ほこりを避け、子供が容易に触れないところに保管してください。刃カバーを付けて保管してください。

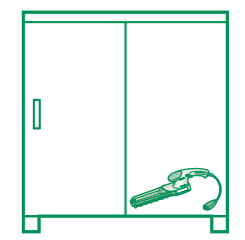
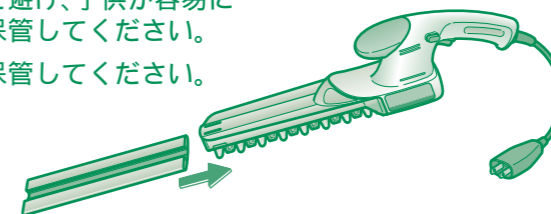

使いかた

お手入れ保管

切れ味が悪くなったら(刃の交換)

警告

交換時は必ずスイッチを切り、電源プラグをコンセントから抜いて、けが防止のため、必ず刃に刃カバーを付け、手袋を着用のうえ、行ってください。

1 本体を裏向けにし、駆動軸をドライバーで回し、図のように刃の印と穴Aの位置合わせをする。

- 本体内部の機構の位置を調節し、新しい刃を取り付けやすくするための作業です。必ず行ってください。
- ⊕ドライバーで回しにくい場合は ⊖ドライバーをご使用ください。

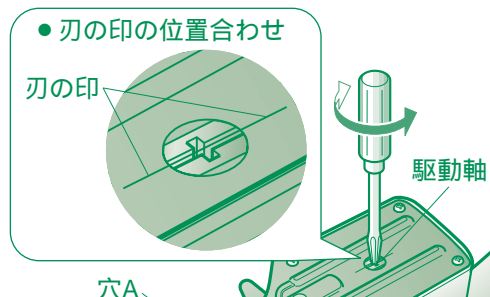

2 刃を本体よりはずす

- 刃取り付けネジ(4本)をゆるめ、取りはずす。
- 手順1を行わずに(位置合わせをしないまま)刃を無理に取りはずさないでください。刃が変形するおそれがあります。

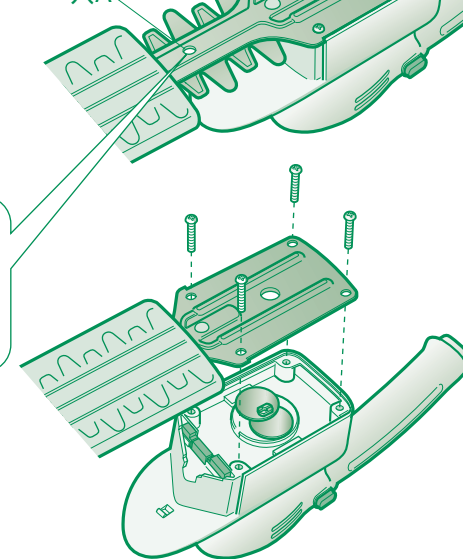

3 新しい刃を取り付ける

- ① 上刃と下刃を動かして開孔部をそろえる。
- ② ①の状態のまま刃を動かして穴Aが貫通する位置にする。(開孔部の中心が穴Bの位置になるように動かしてみてください。)
- ③ 仮固定のために穴Aに刃取り付けネジを差し込む。

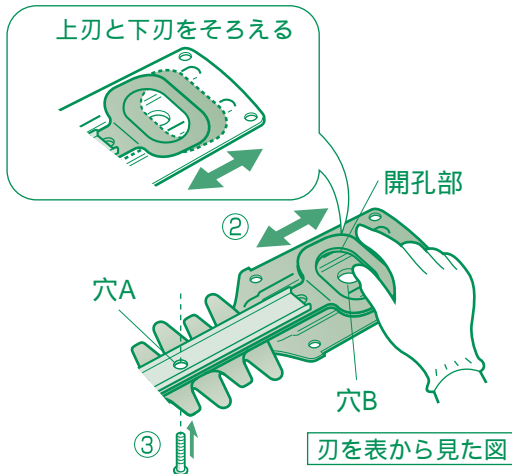

注意

刃の交換は別売の専用替刃をお求めいただき、取扱説明書に従ってください。取扱説明書に指示されていない場合は、お買い求めの販売店に依頼してください。正しく交換がされないと事故やけがのおそれがあります。

- ④ カムと刃の開口部を合わせ、刃を本体にはめ込む。(このとき仮固定用のネジははずしておく)

- ⑤ 刃が浮いていないか(駆動軸が穴Bにはめ込まれているか)確認し、刃取り付けネジ(4本)をしめる。

カムが図のような位置になっているか確認する

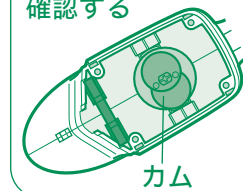

刃を裏から見た図

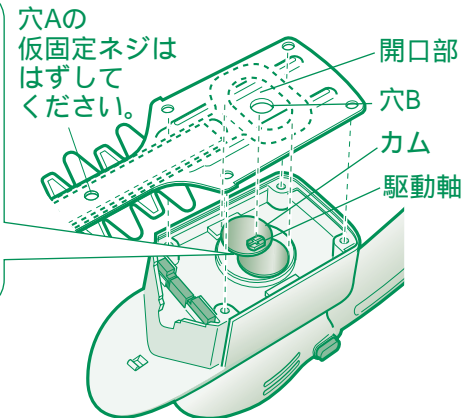

4 スwitchを入れて動作を確認してください

- 刃カバーを付けてから、動作を確認してください。
- 刃が動作しない場合は、刃とカムのかみ合わせが良くありません。もう一度最初からやり直してください。

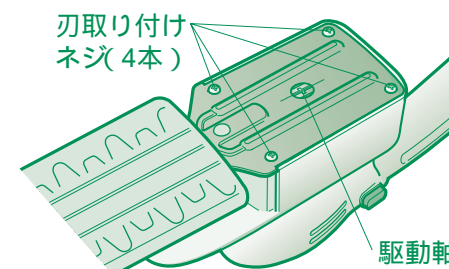

刃の寿命

刃の寿命は、刈り込む樹類、ご使用される頻度により変わりますが、切り口を美しくお手入れしていただくため、1年に7回の刈り込み(1回1時間使用)をすることで、1~2年の目安で刃を交換してください。

別売品

EY3200-W専用替刃
EY8304
標準価格 3,500円(税別)

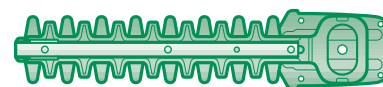

延長コード
EY801(15m)
標準価格 2,400円(税別)

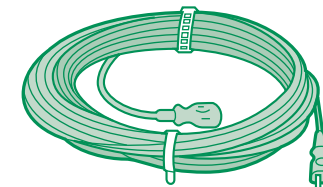

保護メガネ
EY8011X7167
標準価格 1,500円(税別)



注意

本取扱説明書および弊社カタログに記載されている付属品やアタッチメント以外のものは使用しないでください。事故やけがの原因になります。

仕様

電源	AC100V 50/60Hz	剪定幅	200mm
消費電力	50W	質量(重量)	0.85kg(着脱カバー付)
刃振動数	1500min ⁻¹	大きさ	高さ114×幅67×奥行436(mm)
最大切断径	10mm		

故障かな？と思ったとき

修理を依頼される前に下記の点検をお願いします。

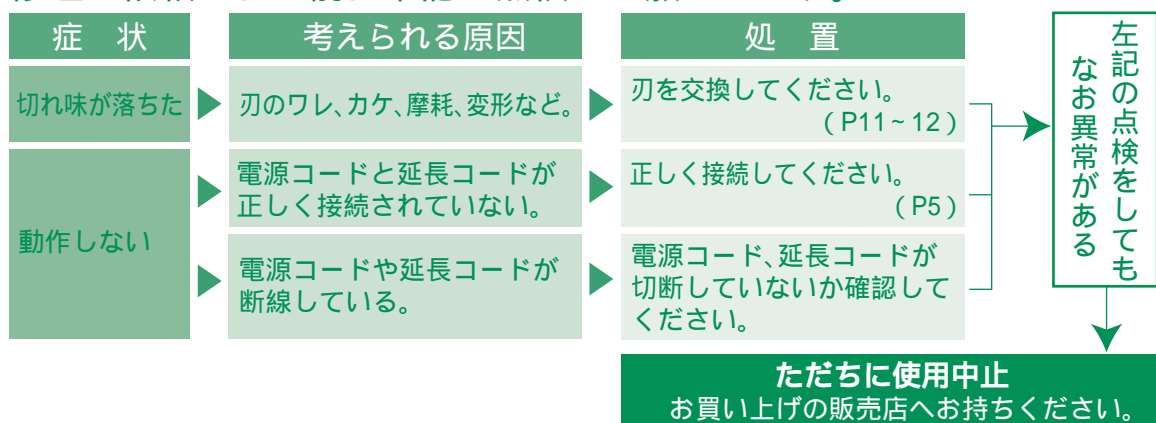

保証とアフターサービス(よくお読みください)

保証書について

保証書はこの取扱説明書についておりますので、必ず「販売店、購入日」等の記入をお確かめになり、保証内容などをよくお読みいただき大切に保管してください。
保証期間は**お買い上げ日より1年間**です。
但し刃は消耗品ですから修理対象外です。

補修用性能部品の最低保有期間

当社はこの庭木カッターの補修用性能部品を製造打切り後最低5年間保有しています。
性能部品とは、その製品の機能を維持するために必要な部品です。

修理を依頼されるとき

サービスを依頼される前に、この取扱説明書の13頁に従ってご確認いただき、なお異常がある場合は、ご使用を中止し必ず**電源プラグをぬいてから**お買い上げの販売店にご依頼ください。

保証期間中は お買い上げの販売店まで保証書をそえて商品をご持参ください。

保証の規定に従って販売店が修理させていただきます。

保証期間を過ぎているときは お買い上げの販売店にご相談ください。修理によって機能が維持できる場合は、ご希望により有料修理させていただきます。

アフターサービスについてご不明な点は 修理に関するご相談並びにご不明な点は、お買い上げの販売店またはお近くの松下電工お客様ご相談窓口(別紙一覧表ご参照)にお問い合わせください。

松下電工株式会社 パワーツール商品事業部

〔〒522-8520〕滋賀県彦根市岡町33番地

フリーダイヤル(無料)

☎0120-27-4148 (AM10:00~12:00 PM1:00~4:00 土・日・祝日を除く) EY901032001 001-3YS

無料修理規定

- 取扱説明書、本体貼付ラベル等の注意書に従った使用状態で保証期間内に故障した場合には、無料修理をさせていただきます。
(イ) 無料修理をご依頼になる場合には、お買い上げの販売店に商品と本書をご持参ご提示いただきお申し付けください。
(ロ) お買い上げの販売店に無料修理をご依頼になれない場合には、お近くの松下電工お客様ご相談窓口にご連絡ください。
- ご転居の場合の修理ご依頼先は、お買い上げの販売店またはお近くの松下電工お客様ご相談窓口にご相談ください。
- ご贈答品等で本保証書に記入の販売店で無料修理をお受けになれない場合には、お近くの松下電工お客様ご相談窓口へご連絡ください。
- 保証期間内でも次の場合には原則として有料にさせていただきます。
(イ) 使用上の誤り及び不当な修理や改造による故障及び損傷
(ロ) お買い上げ後の取付場所の移設、輸送、落下などによる故障及び損傷
(ハ) 火災、地震、水害、落雷、その他天災地変、異常電圧、指定外の使用電源(電圧、周波数)などによる故障及び損傷
(ニ) 車両、船舶等に搭載された場合に生ずる故障及び損傷
(ホ) 工場でのライン作業等の連続長時間使用による故障及び損傷
(ヘ) 本書のご提示がない場合
(ト) 本書にお買い上げ年月日、お客様名、販売店名の記入のない場合、あるいは字句を書き替えられた場合
- 本書は日本国内においてのみ有効です。
- 本書は再発行いたしませんので大切に保管してください。
- お近くの松下電工お客様ご相談窓口は同梱別紙の一覧表をご参照ください。

修理メモ

この保証書は、本書に明示した期間、条件のもとにおいて無料修理をお約束するものです。従ってこの保証書によって、お客様の法律上の権利を制限するものではありませんので、保証期間経過後の修理についてご不明の場合は、お買い上げの販売店またはお近くの松下電工お客様ご相談窓口にお問い合わせください。

保証期間経過後の修理や補修用性能部品の保有期間については取扱説明書の「保証とアフターサービス」をご覧ください。

This warranty is valid only in Japan.