

# Panasonic®

## 取扱説明書

### メンズシェーバー 家庭用

品番 **ES-LT22・ES-CLT2**

共通取扱説明書



水洗いOK※

保管用

保証書付き



## ラムダッシュ

# LAMDASH

このたびは、パナソニック製品をお買い上げいただき、  
まことにありがとうございます。

- 取扱説明書をよくお読みのうえ、正しく安全にお使いください。
- ご使用前に「安全上のご注意」(6～9ページ)を必ずお読みください。
- 保証書は「お買い上げ日・販売店名」などの記入を確かめ、  
取扱説明書とともに大切に保管してください。

パナソニックの会員サイト「CLUB Panasonic」で  
「ご愛用者登録」をしてください。(詳しくはP34をご参照)

※ACアダプターは除きます。

ES9210LT221 Y0913-0  
Printed in Japan

# 操作の流れ

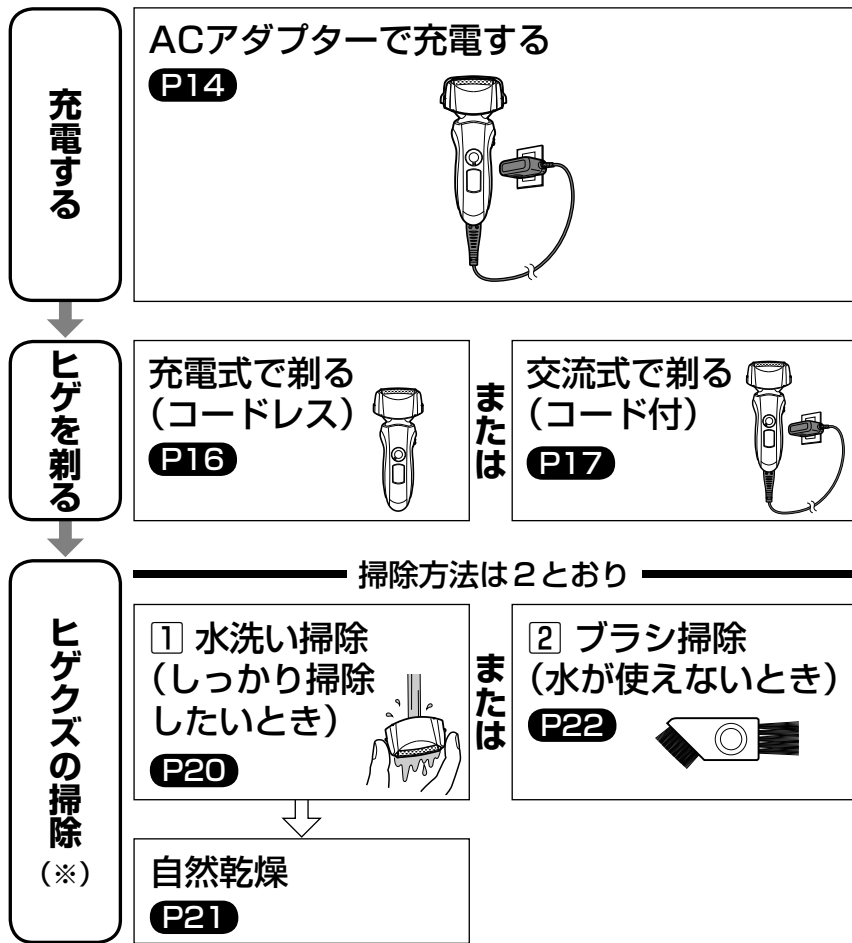

※刃の切れ味を長持ちさせるため、ご使用都度のヒゲクズ掃除をおすすめします。

# もくじ

はじめに	4
安全上のご注意	6
使用上のお願い	10
各部のなまえとはたらき	11
本体のランプ表示	13
充電する	14
ACアダプターで充電する	14
ヒゲを剃る	16
充電式で剃る	16
交流式で剃る	17
正しい使いかた	18
フロートセレクターの使いかた	19
トリマー刃の使いかた	19
ヒゲクズの掃除	20
① 水洗い掃除	20
② 付属のブラシによる掃除	22
刃の着脱/交換のしかた	23
困ったときに	24
修理を依頼される前に	24
よくあるご質問	26
お知らせ	26
電池の寿命と交換	26
お手入れ用品・替刃のご購入	27
製品を廃棄するときのお願い	28
定格・仕様	29
海外でのご使用について	30
保証とアフターサービス	31
保証書	裏表紙

# はじめに

## この商品の特長

### ▶ マルチフィットアーク刃

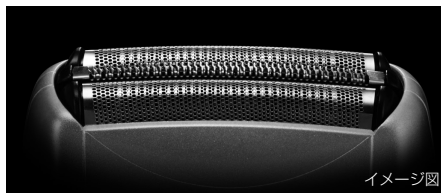

刃面がアゴ下に密着して剃り残しを低減。

### ▶ ナノエッジ内刃

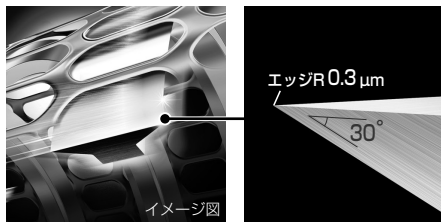

ナノレベルまで磨いた鋭角30°の内刃が、  
硬いヒゲもスパッと剃る。

### ▶ 全方位フロートヘッド

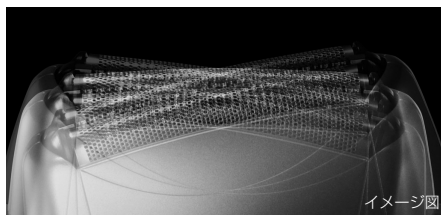

ヘッドが大きく可動して肌に追従。

### ▶ リニアモーター駆動

濃いヒゲでもパワーダウンなし。  
とらえたヒゲを逃さずカット。

## 防水性能に関するご注意

本製品の本体(シェーバー)は水洗いができる防水性能がありますが、  
安全のために下記のことからをご理解いただき、正しくご使用ください。

### 交流式での使用の場合



せっけん剃り

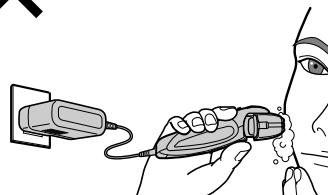

水洗い

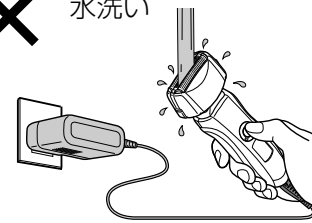

### 水洗いについて

水洗い ○

本体



水洗い ✕

ACアダプター

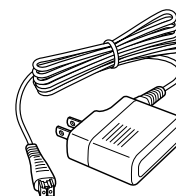

# 安全上のご注意 (必ずお守りください)

人への危害、財産の損害を防止するため、必ずお守りいただくことを説明しています。

■誤った使いかたをしたときに生じる危害や損害の程度を区分して、説明しています。

**危険** 「死亡や重傷を負うおそれがある内容」です。

**警告** 「死亡や重傷を負うおそれがある内容」です。

**注意** 「軽傷を負うことや、財産の損害が発生するおそれがある内容」です。

■お守りいただく内容を次の図記号で説明しています。(次は図記号の例です)

 してはいけない内容です。

 実行しなければならない内容です。

## 警告

 コンセントから抜く

- お手入れのときは必ずACアダプターをコンセントから抜く。感電やけがの原因になります。

- 必ず交流100～240 Vで使用する。
- 電源プラグは、根元まで確実に差し込む。火災や感電の原因になります。

- 電源プラグ・器具用プラグにほこりが付着しないように定期的に掃除する。湿気などで絶縁不良になり、火災の原因になります。→アダプターを抜き、乾いた布でふいてください。

 必ず守る

- 異常・故障時には直ちに使用を中止し、アダプターを抜く。火災・感電・けがの原因になります。  
〈異常・故障例〉  
本体、アダプター、コードが  
・変形したり、異常に熱い ・こげ臭いにおいがする  
・充電、使用中に異常な音がする  
→すぐに、販売店へ点検・修理を依頼してください。

- 専用オイルを万一飲み込んだ場合は、無理に吐かせず、多量の水を飲ませて、医師に相談する。  
専用オイルが目に入った場合は、ただちに流水で十分に洗い流し、医師に相談する。  
身体のトラブルの原因になります。

## 警告

 ぬれ手禁止

- ぬれた手でアダプターをコンセントから抜き差ししない。感電やけがの原因になります。

 水ぬれ禁止

- ACアダプターは水につけたり、水洗いしない。
- 交流式で使うときは、せっけん剃りや水洗い掃除をしない。感電やショートによる火災などの原因になります。

 水場使用禁止

- ACアダプターは風呂、シャワー室で絶対に使用しない。感電やショートによる火災などの原因になります。

 分解禁止

- 製品を廃棄するとき以外は絶対に分解しない。火災・感電・けがの原因になります。

- 本製品は充電式電池を使用しています。火中投入、加熱しない。高温での充電・使用・放置をしない。発熱・発火・破裂の原因になります。

- 専用のACアダプター以外は使用しない。また、専用のACアダプターで他の商品を充電しない。やけどやショートによる火災などの原因になります。

- 改造・修理はしない。火災・感電・けがの原因になります。→修理(電池交換など)はお買い上げの販売店にご相談ください。





 禁止

- 乳幼児の手の届くところに保管しない。また、使用させない。内刃・ブラシ・オイル容器などの誤飲による事故やけがの原因になります。



- ACアダプターがいたんだり、コンセントへの差し込みがゆるいときは使用しない。感電やショートによる火災などの原因になります。



- コードを傷つけたり、加工したり、無理に曲げたり、引っ張ったり、ねじったりしない。また、重いものを載せたり、挟み込んだりしない。感電やショートによる火災などの原因になります。

- コンセントや配線器具の定格を超える使いかたをしない。たこ足配線などで、定格を超えると、発熱による火災の原因になります。

 <b>注意</b>	
 コンセントから抜く	<ul style="list-style-type: none"> <li>●使用時以外は、アダプターをコンセントから抜く。絶縁劣化による感電や漏電火災の原因になります。</li> </ul>
 必ず守る	<ul style="list-style-type: none"> <li>●ご使用前に外刃の破れや変形がないか確認する。肌を傷つける原因になります。</li> <li>●持ち運びや保管時は、キャップを必ず取りつける。肌を傷つけたり、外刃の寿命を早める原因になります。</li> <li>●アダプターや器具用プラグを抜くときは、コードを持たずに必ずアダプターや器具用プラグを持って抜く。感電やけがの原因になります。</li> </ul>
 禁止	<ul style="list-style-type: none"> <li>●電源プラグ・器具用プラグにピンやゴミを付着させない。感電やショートによる火災などの原因になります。</li> <li>●外刃フレームをはずした状態で使用しない。肌を傷つける原因になります。</li> <li>●刃は肌や唇などに強く押しつけない。また、吹き出物や傷などがある場合は、直接刃をあてない。肌を傷つける原因になります。</li> <li>●外刃は強く押さええない。また、使用時に指・爪を外刃にあてない。肌を傷つけたり、外刃の寿命を早める原因になります。</li> <li>●内刃の刃部(金属部)は、手でふれない。手を傷つける原因になります。</li> <li>●ヒゲ剃り以外の目的(頭髮など)には使用しない。肌を傷つけたり、外刃の寿命を早める原因になります。</li> <li>●家族や他人との共用はしない。感染や炎症の原因になります。</li> <li>●落としたり、ぶつけたりしない。けがの原因になります。</li> <li>●収納時にコードをアダプターに巻きつけない。コードに負荷がかかり断線し、ショートによる火災などの原因になります。</li> </ul>

廃棄(リチウムイオン電池)に関して

 <b>危険</b>	
 禁止	<ul style="list-style-type: none"> <li>●本機専用の充電式電池です。この機器以外に使用しない。取り出した充電式電池は充電しないでください。</li> <li>●火への投入、加熱をしない。</li> <li>●くぎで刺したり、衝撃を与えたり、分解・改造をしない。</li> <li>●⊕と⊖を金属などで接触させない。</li> <li>●ネックレス、ヘアピンなどと一緒を持ち運んだり保管しない。</li> <li>●火のそばや炎天下など高温の場所で充電・使用・放置しない。</li> <li>●チューブを絶対にはがさない。発熱・発火・破裂の原因になります。</li> </ul>

 <b>警告</b>	
 禁止	<ul style="list-style-type: none"> <li>●取り出した充電式電池は乳幼児の手の届くところに置かない。誤って飲み込むと、体に悪影響を及ぼします。万一、飲み込んだと思われるときは、すぐに医師にご相談ください。</li> </ul>
 必ず守る	<ul style="list-style-type: none"> <li>●充電式電池の液が漏れたときは、素手で液をさわらず、以下の処置をする。</li> <li>●液が目に入ったときは、失明の原因になります。目をこすらずに、すぐにきれいな水で洗ったあと医師にご相談ください。</li> <li>●液が体や衣服に付いたときは、皮膚の炎症やけがの原因になります。きれいな水で十分洗い流したあと、医師にご相談ください。</li> </ul>

# 使用上のお願い

ドライヤーやファンヒーターなどで  
本体を乾燥しないでください

- 部品の変形・故障の原因になります。

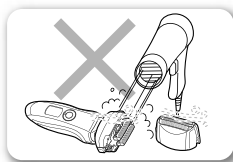

高温場所(ダッシュボードなど)に  
放置しないでください

- 故障の原因になります。

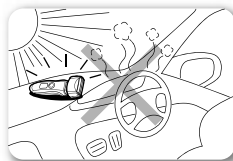

本体はシンナー・ベンジン・アルコール  
などではふかないでください

- 故障や部品の割れ・変色などの原因になります。
- 薄めたせっけん水を使ってふいてください。



外刃フレームを取りはずしたまま直射日光の  
あたる場所で、放置しないでください

- 防水ゴムが劣化し、防水機能が維持できず  
故障の原因になります。

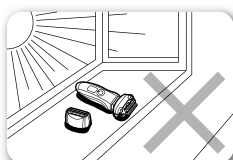

ご使用後は、湿気の少ないところで  
保管してください

- 浴室などに放置すると結露やサビが発生して  
故障の原因になります。

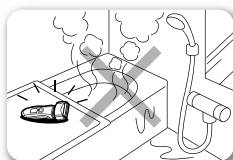

# 各部のなまえとはたらき

## 本体

正面図

背面図

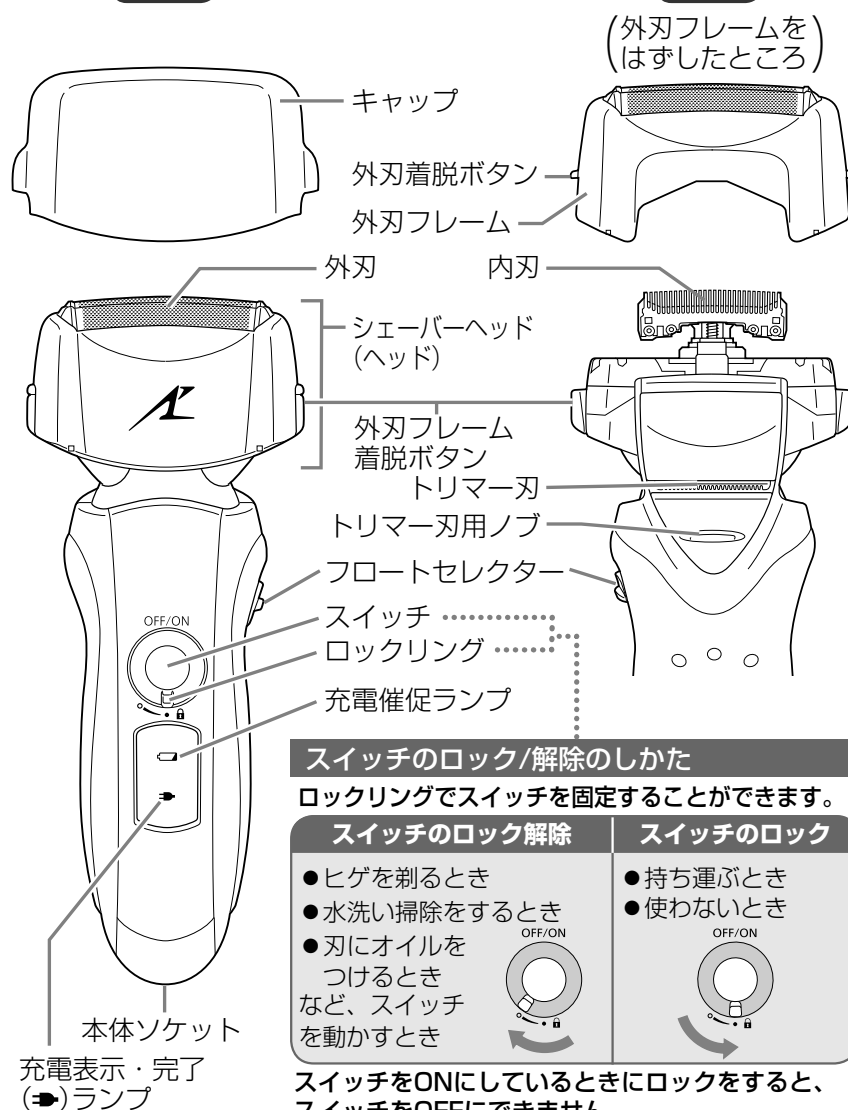

**スイッチのロック/解除のしかた**  
ロックリングでスイッチを固定することができます。

スイッチのロック解除	スイッチのロック
<ul style="list-style-type: none"> <li>● ヒゲを剃るとき</li> <li>● 水洗い掃除をするとき</li> <li>● 刃にオイルをつけるとき など、スイッチを動かすとき</li> </ul>	<ul style="list-style-type: none"> <li>● 持ち運ぶとき</li> <li>● 使わないとき</li> </ul>

スイッチをONにしているときにロックをすると、  
スイッチをOFFにできません。

## ACアダプター

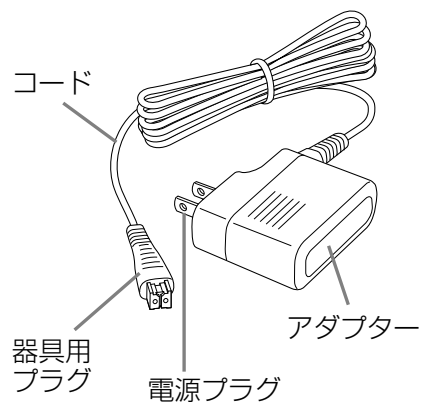

## 付属品



ブラシ



専用オイル

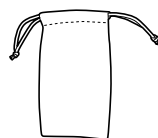

ポーチ

## 本体のランプ表示

### 本体のランプ表示の見かた

#### 充電中の表示

##### 充電中

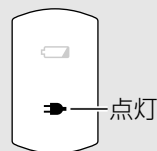

##### 充電完了時

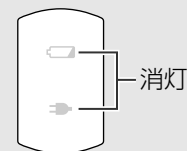

#### 使用時

充電式(コードレス)でご使用のとき、ランプは点灯しません。

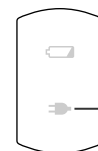

交流式でご使用のとき点灯し、約5秒後に消灯します。

## 充電の時期

スイッチを押したとき、充電催促ランプ(緑)が点滅したら充電の時期です。

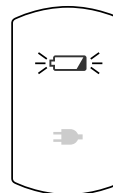

**メモ** 充電催促ランプが点滅してから約2~3回使用できます。

**メモ** 1回のフル充電で約2週間使用できます。(毎日1回3分使用で使い切るまで)

- ヒゲの濃さ、肌へあてる力、周囲の温度、音波洗浄モードの使用頻度により使用日数は異なります。

# 充電する

## お知らせ

初めてお使いのときや半年以上使われなかったとき、充電時間が長くなる場合があります。また、充電開始数分間本体のランプ表示が点灯しないことがありますが、そのまま充電すると点灯します。

## ACアダプターで充電する

### 1 器具用プラグを本体に接続し(①)、アダプターをコンセントに差す(②)

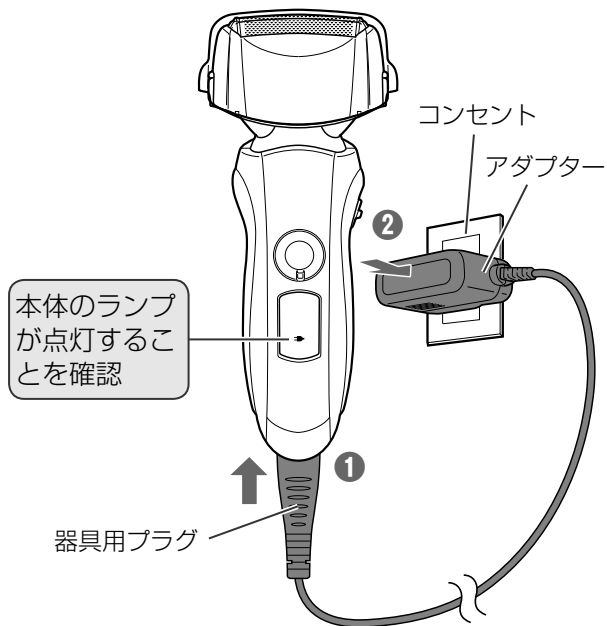

約1時間で充電完了

### 2 ランプ表示が消灯したらアダプターを抜く(安全および省エネのため)

- 充電推奨温度は10℃～35℃です。推奨温度外では充電時間が長くなったり充電しない場合があります。充電表示・完了ランプが早く点滅(1秒間に2回)するときは、充電異常です。推奨温度内で充電してください。
- 充電中やご使用中、テレビなどに雑音が入るときは、別のコンセントで充電してください。

**確認** 本体ソケットに水滴がついていればふき取る。

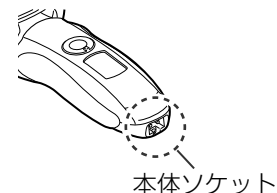

**確認** スイッチはOFFにしておく。

**メモ** スイッチのロック / 解除に関係なく充電できます。

## 電池はリチウムイオン電池を使っています

- 継ぎ足し充電をしても電池の性能を低下させることはありません。
- 製品廃棄時にリチウムイオン電池のリサイクルにご協力をお願いします。

P28



# ヒゲを剃る

## お願い

- 剃る前に、刃の破れや変形がないかを確認してください。
- 肌に吹き出物や傷があるとき、使用にはご注意ください。
- ご使用中は指置き部に指を置いてください。スイッチに指を置いたまま使用すると、モードが変わったり止まることがあります。
- 保管時には、外刃を傷つけないように必ずキャップを取りつけてください。

## メモ

- スイッチを2秒以上長押しすると、音波洗浄モード **P20** になり、剃ることができません。
- 使用推奨温度は5℃～35℃です。推奨温度外では動かない場合があります。

## 充電式で剃る

### 1 スwitchのロック解除



ロックリングを  
図の位置に回す

### 2 スwitchをON

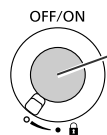

押す



## 交流式で剃る

### 1 器具用プラグを本体に接続し(①)、アダプターをコンセントに差す(②)

### 2 スwitchのロック解除



ロックリングを  
図の位置に回す

### 3 スwitchをON

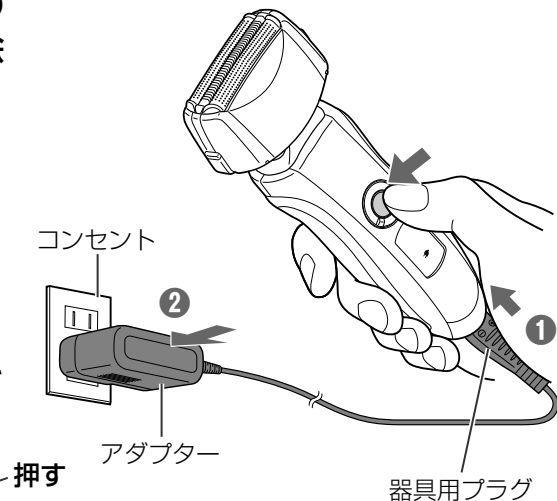

ヒゲを剃る

## 電池の消耗

- 交流式でご使用の場合でも、充電残量がないと、刃の動きが弱くなり、止まることがあります。  
処置：1分以上充電してください。
- 交流式でご使用の場合でも、電池は消耗します。  
処置：2週間に1回はフル充電してください。

## 正しい使いかた

### お願い

初めてお使いの場合は、軽く肌にあて、少しずつ試しながら剃ってください。

### 上手な剃りかた

**1** 外刃全体を肌に垂直に  
軽くあてる

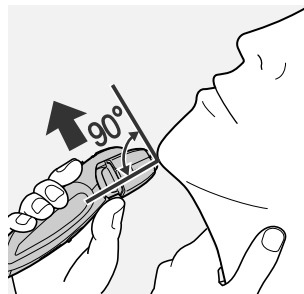

**2** 逆剃りで、ゆっくり  
滑らせるようにして剃る

- アゴ下、ノド部のヒゲは、肌を伸ばしてヒゲを起こすと剃りやすくなります。

肌を伸ばすとくせヒゲも起きる

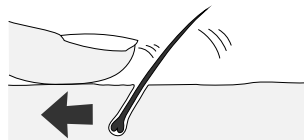

### 使用中に外刃を傷めないために

- 刃の一部に力が加わったり、硬いものにあてると刃を傷める場合があります。

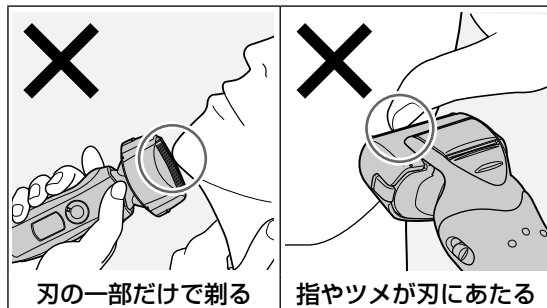

刃の一部だけで剃る

指やツメが刃にあたる

## フロートセクターの使いかた

剃りかたのお好みに合わせて、フロートセクターでヘッドの動きを切り替えることができます。

SOFT (フロート)		<ul style="list-style-type: none"> <li>・肌にやさしく剃りたい</li> <li>・肌に密着させて剃り残しを防ぎたい</li> </ul>
LOCK (固定)		<ul style="list-style-type: none"> <li>・しっかり深剃りしたい</li> <li>・ヘッドを固定して剃りたい</li> </ul>

## トリマー刃の使いかた

### モミアゲそろえ

**1** トリマー刃が立ち上がるまで  
トリマー刃用ノブを  
押し上げる

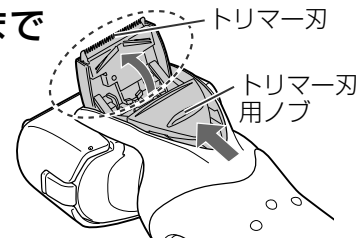

**2** スイッチをON

**3** 刃先を肌に直角にあてて  
上から下へ動かす

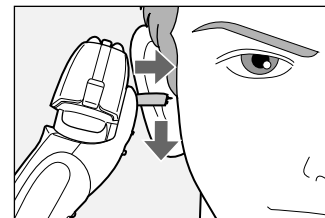

# ヒゲクズの掃除

ご使用都度の掃除をおすすめします。

## 1 水洗い掃除

お願い

台所用、浴室用、トイレ用洗剤などは使用しないでください。  
(故障の原因になります)

### 洗浄する

- 確認
- スイッチOFFにし、ACアダプターを抜いておく。
  - スイッチのロックは解除しておく。

## 1 外刃を水でぬらし、 ハンドソープまたは クリーニング液をつける

(別売) P27



## 2 スイッチを2秒以上長押しし、 音波洗浄モードにして 数秒泡立てる

- 約20秒で自動停止する。

- メモ
- 音波洗浄モードは、水や泡の飛び散りを抑えます。
  - 交流式では、音波洗浄モードになりません。

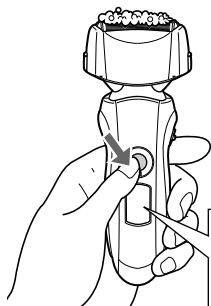

充電催促ランプと  
充電表示・完了ラ  
ンプが交互に点滅

## 3 外刃フレームを取りはずす

P23

- 内刃は本体につけておく。

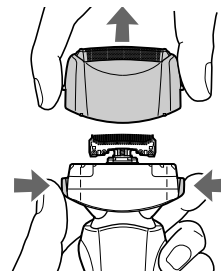

## 4 本体・外刃・内刃・トリマー刃を 流水ですすぐ

メモ

音波洗浄モードですすぐと水はねを抑えられます。

- 水ですすいだ後、上下に数回振って水切りをする。
- 洗面台等でぶつけると故障の原因になりますのでご注意ください。

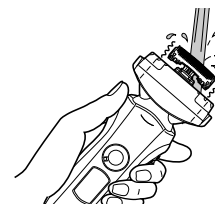
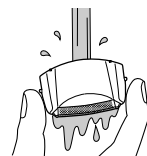

## 5 自然乾燥する

- 日陰で乾燥させ、乾燥後は専用オイルをつける。

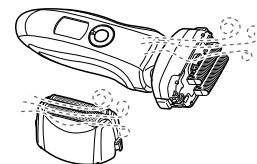

### 専用オイルの塗布

- 専用オイルをつけることで刃の動きがなめらかになり、快適な剃り味を保ちます。

- 1 外刃・トリマー刃に専用オイルをつける
- 2 スイッチONで約5秒間動かす
- 3 スイッチOFFにして、外刃に残った余分なオイルをふき取る

1つの刃につき  
1滴程度

上げた  
状態

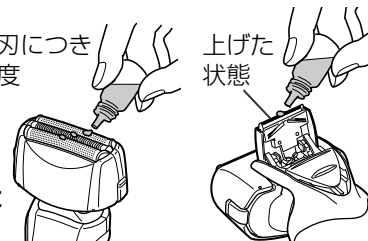

2 付属のブラシによる掃除

1 外刃フレーム、内刃を取りはずす

2 付属のブラシでヒゲクズを落とす

長いブラシで

外刃フレーム・外刃

本体

トリマー刃

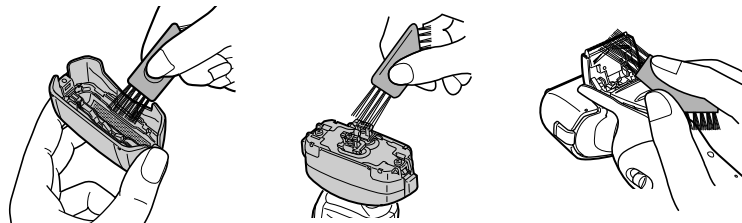

短いブラシで

内刃

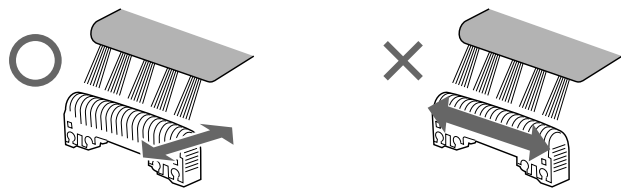

刃の並び方向と平行に  
ブラシを動かす。

垂直方向にブラシを動かすと、  
刃の切れ味が落ちます。  
また、ブラシも傷みます。

3 内刃、外刃フレームを取りつける

刃の着脱／交換のしかた

外刃フレームの着脱

外刃フレーム着脱ボタン

取りはずし

外刃フレーム着脱ボタンを左右両方押して  
取りはずす

取りつけ

△マークを手前にして左右均等に取りつける  
(カチッと音がします)

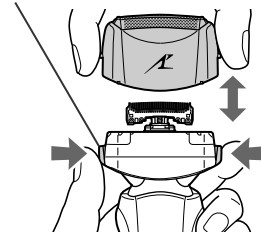

内刃の着脱

取りはずし

内刃の側面をつまみ、1個ずつ上に引き抜く

取りつけ

内刃の側面をつまみ、1個ずつ差し込む

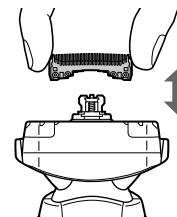

刃を交換するとき

外刃の交換のしかた

取りはずし

外刃着脱ボタンを押しながら古い外刃を  
外刃フレームから取りはずす

取りつけ

外刃フレームの △マークと新しい外刃の  
△マークの向きを合わせて確実に取りつける  
(カチッと音がします)

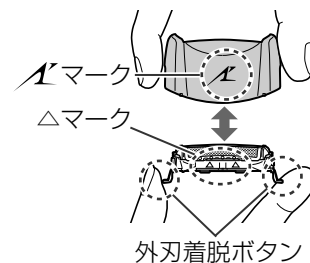

お願い

外刃着脱ボタンを強く押さないでください。  
外刃が変形し、外刃フレームへの固定が不完全になります。

# 困ったときに

P24～25の確認と処置をお願いします。

処置後なお異常がある場合は、お買い上げの販売店へご連絡ください。修理をご依頼される場合は、保証書と、本体・ACアダプターを販売店へご持参ください。(詳しくは **P31** をご覧ください)

## 修理を依頼される前に

### シェーバー本体に関する症状と処置

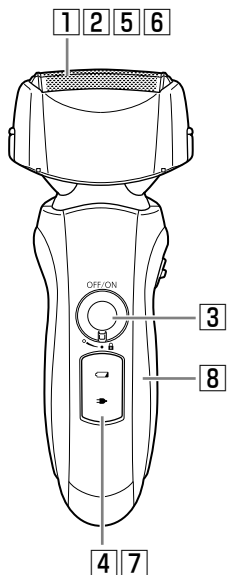

#### 1 ヒゲクズが飛び散る

- ヒゲ剃り後、毎回掃除すると改善されます。 **P20～22**
- ブラシで内刃を掃除してください。 **P22**
- 水洗い後、十分乾燥させて専用オイルをつけてください。 **P21・27**

#### 2 刃が熱い

- 刃に専用オイルをつけてください。 **P21・27**
- 外刃が破損あるいは変形している場合は、刃を取り替えてください。 **P23・27**

#### 3 スイッチが押せない

- スイッチのロックを解除してください。 **P11**

#### 4 充電しても使用時間が短い

- 刃に専用オイルをつけてください。 **P21・27**
- 1回の充電で使用できる回数が少なくなると電池の寿命です。 **P26**

#### 5 においが強くなった

- ヒゲ剃り後、毎回掃除すると改善されます。 **P20～22**

#### 6 剃り味が悪くなった

- ヒゲ剃り後、毎回掃除すると改善されます。 **P20～22**
- 刃を取り替えてください。 **P23・27**  
刃の寿命  
外刃:約1年 内刃:約2年
- 刃に専用オイルをつけてください。 **P21・27**

#### 7 充電しても動かない

- 使用推奨温度は5℃～35℃です。  
使用推奨温度以外では、動かない場合があります。
- 電池の寿命です。その場合は、交流式でも使用できません。 **P26**

#### 8 音大きい

- 刃に専用オイルをつけてください。 **P21・27**
- リニアモーター駆動のため高い音がしますが、異常ではありません。
- 刃がはずれていないか確認してください。
- ブラシで外刃を掃除してください。 **P22**

よくあるご質問

Q:ご質問.....

A:回答.....

長期間使用しない場合は電池が劣化しませんか？

半年以上ご使用されない場合は、電池が劣化するので、半年に一度はフル充電をしてください。

充電は毎回行っても大丈夫ですか？

リチウムイオン電池を使用しており、充電電流を制御しているため電池寿命には問題ありません。

専用オイルの成分は？

オイルの成分は流動パラフィンです。

# お知らせ

## 電池の寿命と交換

- 寿命:** 約2週間に1回の充電で3年程度(ただし、保証は1年)です。また、フル充電しても使用回数が極端に少なくなった場合は寿命と考えられます。(電池寿命は使用・保管などの状態により変化する場合があります。)
- 交換:** 電池の交換は、お買い上げの販売店にご相談ください。ご自分で行うと防水機能が維持できず故障の原因になります。

## お手入れ用品・替刃のご購入

お手入れ用品と替刃は販売店でお買い求めいただけます。パナソニックの家電製品直販サイト「パナセンス」でもお買い求めいただけます。



携帯電話からもお買い求めいただけます。



<http://club.panasonic.jp/mall/sense>

<http://p-mp.jp/cpm/>

## お手入れ用品(別売)

### 当社専用オイル

**専用オイル**  
〈滴下式〉  
(50 mL入り)  
ES003P  
希望小売価格  
735円(税込)



**シェーバーオイル**  
〈スプレー式〉  
(100 mL入り)  
ES006  
希望小売価格  
945円(税込)



**クリーニング液**  
(100 mL入り)  
ES004  
希望小売価格  
630円(税込)



## 替刃(別売)

快適な剃り味を維持していただくために外刃は約1年ごとに、内刃は約2年ごとに取り替えられることをおすすめします。〈替刃の交換方法は **P23**〉(キャップのシールに使用開始年月を記入し、替刃交換の目安にご活用ください。)

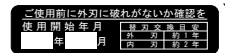

**外刃**  
ES9087  
希望小売価格  
3,885円(税込)

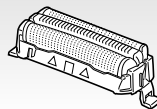

**内刃**  
ES9068  
希望小売価格  
2,835円(税込)

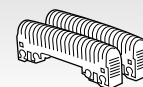

**外刃+内刃のセット**  
ES9013  
希望小売価格  
6,300円(税込)

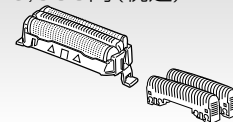

◆掲載製品の品番・仕様・価格は、2013年6月現在のもので、予告なく変更になることがありますのでご了承ください。

**製品を廃棄するときのお願い(リチウムイオン電池リサイクルにご協力を)**

- この製品に使用しておりますリチウムイオン電池はリサイクル可能な貴重な資源です。ご使用済み製品の廃棄に際してはリチウムイオン電池を取り出し、充電式電池リサイクル協力店へお持ちください。



Li-ion

**本製品の使用電池**

- 名称：円筒密閉型リチウムイオン(Li-ion)蓄電池
- 公称電圧：DC3.6 V ●数量：1本

**電池の取り出しかた**

●この図は、製品を廃棄するための図であり、修理用の図ではありません。ご自分で分解した場合、防水機能が維持できず、故障する原因になります。

- 必ず本体から器具用プラグ(ACアダプター)を取りはずして分解してください。
- 充電残量がある場合は、止まるまでスイッチをONにして電池を使いきってください。
- ドライバーを用い、次の手順で分解してください。

①～④の手順で分解する

⑤電池を取り出す

- 取り出した電池は、⊕⊖端子をショートさせないように注意してください。

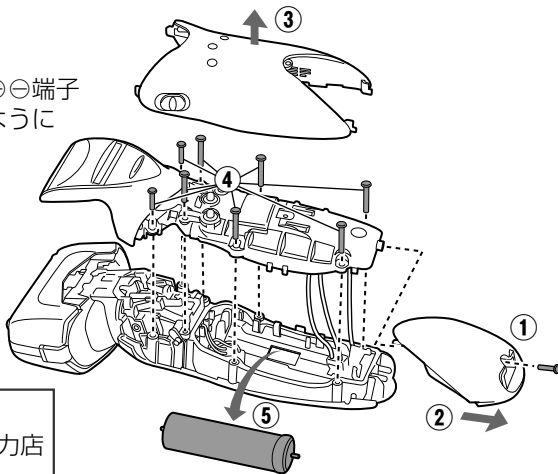

取り出した電池は、充電式電池リサイクル協力店へお持ちください。

**定格・仕様**

電源方式	充電・交流式	質 量	本体約165 g (キャップ除く)
定格電圧	AC100-240 V 50-60 Hz		
定格容量	20 VA	消費電力	約9 W (AC100 V 交流式使用時)
充電時間	約1時間(室温10℃~35℃)		
使用電池	リチウムイオン電池 (600 mAh)		約6 W (AC100 V 充電時)

**愛情点検**

**長年ご使用のメンズシェーバーの点検を！**



こんな症状はありませんか

- コードやアダプターが異常に熱い。
- 使用中に異常な音、振動がする。
- 本体やACアダプターが変形していたり、こげ臭いにおいがする。









ご使用中止

故障や事故防止のため、アダプターをコンセントから抜いて、必ず販売店に点検をご相談ください。

## 海外でのご使用について

この商品は、100～240V対応A-2プラグ仕様です。  
A-2プラグ以外の地域では、プラグアダプターを別途ご準備ください。

## ■プラグアダプターの種類

タイプ	A-2		C-2	
プラグの形状		 ※1		
タイプ	B-3	BF(S-3)	0	
プラグの形状				 ※2

(注)プラグアダプターは電圧の変換はできません。

※1 日本国内もこのタイプのプラグ形状です。 ※2 アース付タイプも使えます。

## 世界の電圧とプラグ

地域	国/地域	電圧	プラグ	地域	国/地域	電圧	プラグ
北米	アメリカ合衆国	120/208/240	A-2	アジア	日本	100(一般家庭)	A-2
	カナダ	120/208/240	A-2, BF		インド	230/240/250	C-2, B-3, BF
	ハワイ	120/208/240	A-2		インドネシア	127/220/230	A-2, C-2, B-3, BF
ヨーロッパ	イギリス	230/240	B-3, BF, 0		シンガポール	110/230	B-3, BF
	イタリア	125/220/230	C-2		タイ	220/240	A-2, C-2, BF
	オーストリア	220/230	C-2, B-3		大韓民国	100/110/200/220	A-2, C-2, BF, 0
	オランダ	220/230	C-2		台湾	110/220	A-2, 0
	ギリシャ	220/230	C-2, B-3		中華人民共和国	110/220	A-2, C-2, B-3, BF, 0
	スイス	220/230	C-2, B-3, BF		フィリピン	110/115/220/230/240	A-2, C-2, B-3, BF, 0
	スウェーデン	220/230	C-2		ベトナム	110/120/220/230	A-2, C-2
	スペイン	127/220	A-2, C-2	香港特別行政区	200/220	C-2, B-3, BF	
	デンマーク	220/230	C-2	マカオ特別行政区	115/127/220	A-2, C-2, B-3	
	ドイツ	127/220/230	C-2	マレーシア	240	C-2, B-3, BF	
オセアニア	ノルウェー	230	C-2	中南米	アルゼンチン	220/225	C-2, BF, 0
	ハンガリー	220	C-2		ペルー	120	A-2
	フィンランド	220/230	C-2		ブラジル	127/220	A-2, C-2
	フランス	127/220/230	C-2, 0	メキシコ	120/125/127	A-2	
	ベルギー	127/220/230	C-2	中東・アフリカ	アラブ首長国連邦	220/230/240	C-2, B-3, BF
	ロシア	127/220	A-2, C-2		エジプト	220	C-2, B-3, BF
	オーストラリア	240/250	0		クウェート	240	C-2, B-3, BF
	グアム島	110/120/240	A-2		トルコ	220/230	A-2, C-2
	サイパン島	110	A-2		南アフリカ共和国	220/230/240/250	C-2, B-3, BF
	トンガ	240	0		モロッコ	115/127/220	C-2
ニュージーランド	230/240	0					
フィジー	120/240	A-2, C-2, 0					

保証とアフターサービス よくお読みください

使いかた・お手入れ・修理などは

■まず、お買い求め先へご相談ください

▼お買い上げの際に記入されると便利です

販売店名			
電話	(      )	-	
お買い上げ日	年	月	日

修理を依頼されるときは

「修理を依頼される前に」(P24～25)でご確認のあと、直らないときは、まずアダプターを抜いて、お買い上げ日と下の内容をご連絡ください。

●製品名	メンズシェーバー
●品番	ES-LT22・ES-CLT2
●故障の状況	できるだけ具体的に

●保証期間中は、保証書の規定に従ってお買い上げの販売店が修理させていただきますので、おそれ入りますが、製品に保証書を添えてご持参ください。

保証期間：お買い上げ日から本体1年間（ただし、刃、専用オイルは消耗品です。保証期間内でも「有料」とさせていただきます）

●保証期間終了後は、診断をして修理できる場合はご要望により修理させていただきます。

※修理料金は次の内容で構成されています。

技術料 診断・修理・調整・点検などの費用

部品代 部品および補助材料代

出張料 技術者を派遣する費用

※補修用性能部品の保有期間 6年

当社は、このメンズシェーバーの補修用性能部品（製品の機能を維持するための部品）を、製造打ち切り後6年保有しています。



# 保証とアフターサービス よくお読みください

## ■各地域の修理ご相談窓口

※電話番号をよくお確かめの上、おかけください。

●地区・時間帯によって、集中修理ご相談窓口へ転送させていただく場合がございます。

北海道地区	札幌	☎(011)894-1255	札幌市厚別区厚別南2丁目17-7
	旭川	☎(0166)22-3015	旭川市2条通16丁目1166
	帯広	☎(0155)33-8478	帯広市西20条北2丁目23-3
東北地区	函館	☎(0138)48-6630	函館市西栲梗町589-241
	青森	☎(0172)62-0880	青森市浪岡大字浪岡字稲村262-1
	秋田	☎(018)868-7008	秋田市外旭川字小谷地3-1
	岩手	☎(019)645-6130	盛岡市厨川5丁目1-43
	宮城	☎(022)387-1117	仙台市宮城野区扇町7-4-18
首都圏地区	山形	☎(023)641-8100	山形市平清水1丁目1-75
	福島	☎(024)991-9308	郡山市備前館2丁目5
	栃木	☎(028)689-2555	宇都宮市上戸祭3丁目3-19
	群馬	☎(027)254-2075	前橋市箱田町325-1
	茨城	☎(029)864-8756	つくば市筑穂3丁目15-3
	埼玉	☎(048)728-8960	熊谷市宮町1丁目29番
	千葉	☎(043)208-6034	千葉市中央区末広5丁目9-5
	東京	☎(03)5477-9700	東京都杉並区本天沼3丁目43-16
	山梨	☎(055)222-5822	中央市山之神流通団地1-5-1
	神奈川	☎(045)847-9720	横浜市戸塚区品濃町561-4
中部地区	新潟	☎(025)286-0180	新潟市東区東明1丁目8-14
	石川	☎(076)280-6608	金沢市玉鉾2丁目266番地
	富山	☎(076)424-2549	富山市根塚町1丁目1-4
	福井	☎(0776)21-0622	福井市問屋町2丁目14
	長野	☎(0263)86-9209	松本市寿北7丁目3-11
	静岡	☎(054)287-9000	静岡市駿河区高松2丁目24-24
	愛知	☎(052)819-0225	名古屋市瑞穂区塩入町8-10
	岐阜	☎(058)278-6720	岐阜市中鶉4丁目42
	三重	☎(059)254-5520	津市久居野村町字山神421
	滋賀	☎(077)582-5021	栗東市小柿9丁目4-10
近畿地区	京都	☎(075)646-2123	京都市南区上烏羽中河原3番地
	大阪	☎(06)7730-8888	門真市松生町1-15
	奈良	☎(0743)59-2770	大和郡山市筒井町800番地
	和歌山	☎(073)475-2984	和歌山市栗栖373-4
	兵庫	☎(078)796-3140	神戸市須磨区弥栄台3丁目13-4

中国地区	鳥取	☎(0857)26-9695	鳥取市安長295-1
	米子	☎(0859)34-2129	米子市米原4丁目2-33
	松江	☎(0852)23-1128	松江市平成町182番地14
	出雲	☎(0853)21-3133	出雲市渡橋町416
	浜田	☎(0855)22-6629	浜田市下府町327-93
四国地区	岡山	☎(086)242-6236	岡山市北区野田3丁目20-14
	広島	☎(082)295-5011	広島市西区南観音1丁目13-5
	山口	☎(083)973-2720	山口市小郡下郷220-1
	香川	☎(087)874-3110	高松市国分寺町国分359番地3
	徳島	☎(088)624-0253	徳島市沖浜2丁目36
	高知	☎(088)834-3142	高知市仲田町2-16
	愛媛	☎(089)905-7544	愛媛県伊予郡砥部町八倉75-1
	福岡	☎(092)593-8002	春日市春日公園3丁目48
	佐賀	☎(095)226-9151	佐賀市鍋島町大字八戸字上深町3044
	九州地区	長崎	☎(095)830-1658
大分		☎(097)556-3815	大分市秋原4丁目8-35
宮崎		☎(0985)63-1213	宮崎市本郷北方字草葉2099-2
熊本		☎(096)367-6067	熊本市東区健軍本町12-3
鹿児島		☎(099)246-7050	鹿児島市上谷口町3128-3
沖縄地区	沖縄	☎(098)877-1207	浦添市城間4丁目23-11

所在地、電話番号は変更になることがありますので、あらかじめご了承ください。

最新の「各地域の修理ご相談窓口」はホームページをご活用ください。

<http://panasonic.co.jp/cs/service/area.html>

0513

### 【ご相談窓口におけるお客様の個人情報のお取り扱いについて】

パナソニック株式会社およびグループ関係会社は、お客様の個人情報をご相談対応や修理対応などに利用させていただき、ご相談内容は録音させていただきます。また、折り返し電話をさせていただくための発信番号を通知いただいております。なお、個人情報を適切に管理し、修理業務等を委託する場合や正当な理由がある場合を除き、第三者に開示・提供いたしません。個人情報に関するお問い合わせは、ご相談いただきました窓口にご連絡ください。

お知らせ

会員サイト「CLUB Panasonic」で「ご愛用者登録」をしてください

PC <http://club.panasonic.jp/> 携帯



※このサービスはWEB限定のサービスです。

## ■転居や贈答品などでお困りの場合は、次の窓口にご相談ください

### ●使いかた・お手入れなどのご相談は

パナソニック 総合お客様 サポートサイト	<a href="http://panasonic.co.jp/cs/">http://panasonic.co.jp/cs/</a>
----------------------------	---

パナソニック お客様ご相談 センター 365日 受付9時～20時	パナは 365日 電話 フリーダイヤル  <b>0120-878-365</b> ※携帯電話・PHSからもご利用になります。
	音声ガイドを短くするには、案内が聞こえたら電話機ボタンの「87」と「520#」を押してください。 (番号を押しても案内が続く場合は、「*」ボタンを押してから操作してください。) ■上記番号がご利用いただけない場合 ■FAX フリーダイヤル <b>06-6907-1187</b>  <b>0120-878-236</b> Help desk for foreign residents in Japan Tokyo (03)3256-5444 Osaka (06)6645-8787 Open : 9:00 - 17:30 (closed on Saturdays/Sundays/national holidays) ※上記の内容は、予告なく変更する場合があります。ご了承ください。

### ●修理に関するご相談は

パナソニック 修理サービスサイト	<a href="http://club.panasonic.jp/repair/">http://club.panasonic.jp/repair/</a> インターネットでの依頼も可能です。
---------------------	--

パナソニック 修理ご相談窓口	パナは イイヨ 電話 フリーダイヤル  <b>0120-878-554</b> ※携帯電話・PHSからもご利用になります。
	・上記電話番号がご利用いただけない場合は、各地域の「修理ご相談窓口」におかけください。

・有料で宅配便による引取・配送サービスも承っております。 1212

ご使用の回線（IP 電話やひかり電話など）によっては、回線の混雑時に数分で切れる場合があります。本書の「保証とアフターサービス」もご覧ください。

パナソニック株式会社  
ビューティ・リビング事業部

〒525-8555 滋賀県草津市野路東2丁目3番1-2号

© Panasonic Corporation 2013

## 〈無料修理規定〉

- 取扱説明書、本体貼付ラベル等の注意書に従った使用状態で保証期間内に故障した場合には、無料修理をさせていただきます。  
(イ) 無料修理をご依頼になる場合には、商品に取扱説明書から切り離れた本書を添えていただきお買い上げの販売店にお申しつけください。  
(ロ) お買い上げの販売店に無料修理をご依頼にならない場合には、お近くの修理ご相談窓口にご連絡ください。
- ご転居の場合の修理ご依頼先等は、お買い上げの販売店またはお近くの修理ご相談窓口にご相談ください。
- ご贈答品等で本保証書に記入の販売店で無料修理をお受けになれない場合には、お近くの修理ご相談窓口へご連絡ください。
- 保証期間内でも次の場合には原則として有料にさせていただきます。  
(イ) 使用上の誤り及び不当な修理や改造による故障及び損傷  
(ロ) お買い上げ後の取付場所の移設、輸送、落下などによる故障及び損傷  
(ハ) 火災、地震、水害、その他天災地変及び公害、塩害、ガス害（硫化ガスなど）、異常電圧、指定外の使用電源（電圧、周波数など）による故障及び損傷  
(ニ) 車両、船舶等に搭載された場合に生ずる故障及び損傷  
(ホ) 一般家庭用以外（例えば業務用など）に使用された場合の故障及び損傷  
(ヘ) 本書のご添付がない場合  
(ト) 本書にお買い上げ年月日、お客様名、販売店名の記入のない場合、あるいは字句を書き替えられた場合  
(チ) 持込修理の対象商品を直接修理窓口へ送付した場合の送料等はお客様の負担となります。また、出張修理等を行った場合には、出張料はお客様の負担となります。
- 本書は日本国内においてのみ有効です。
- 本書は再発行いたしませんので大切に保管してください。
- お近くのご相談窓口は取扱説明書の保証とアフターサービス欄をご参照ください。  
(ご相談窓口一覧表を同梱の場合)  
お近くのご相談窓口は同梱別紙の一覧表をご参照ください。

### 修理メモ

※ お客様にご記入いただいた個人情報（保証書控）は、保証期間内の無料修理対応及びその後の安全点検活動のために利用させていただく場合がございますのでご了承ください。

※ この保証書は、本書に明示した期間、条件のもとにおいて無料修理をお約束するものです。従ってこの保証書によって、保証書を発行している者（保証責任者）、及びそれ以外の事業者に対するお客様の法律上の権利を制限するものではありませんので、保証期間経過後の修理についてご不明の場合は、お買い上げの販売店またはお近くの修理ご相談窓口にお問い合わせください。

※ 保証期間経過後の修理や補修用性能部品の保有期間については取扱説明書の「保証とアフターサービス」をご覧ください。

※ This warranty is valid only in Japan.

# Panasonic

持込修理

## メンズシェーバー 保証書

本書はお買い上げの日から下記期間中故障が発生した場合には本書裏面記載内容で無料修理を行うことをお約束するものです。ご記入いただきました個人情報の利用目的は本書裏面に記載しております。お客様の個人情報に関するお問い合わせは、お買い上げの販売店にご連絡ください。詳細は裏面をご参照ください。

品番	ES-LT22・ES-CLT2		
保証期間	お買い上げ日から <b>本体1年間</b> (ただし、刃・専用オイルは除きます)		
※ お買い上げ日	年 月 日		
※ お客様	ご住所 お名前 電話 (            ) -	<b>見 本</b> 様	
※ 販売店	住所・販売店名  電話 (            ) -		

パナソニック株式会社

ビューティ・リビング事業部

〒525-8555 滋賀県草津市野路東2丁目3番1-2号 TEL(077)563-5211

ご販売店様へ ※印欄は必ず記入してお渡しく下さい。