

# Panasonic®

## 取扱説明書

一般家庭用 メンズシェーバー

品番 ES-LT20



水洗いOK

保管用

保証書付き



ラムダッシュ

LAMDASH

- お買い上げいただき、まことにありがとうございます。
- 取扱説明書をよくお読みのうえ、正しく安全にお使いください。
- ご使用前に「安全上のご注意」(6～8ページ)を必ずお読みください。
- 保証書は「お買い上げ日・販売店名」などの記入を確かめ、取扱説明書とともに大切に保管してください。

## ▼ 操作の流れ

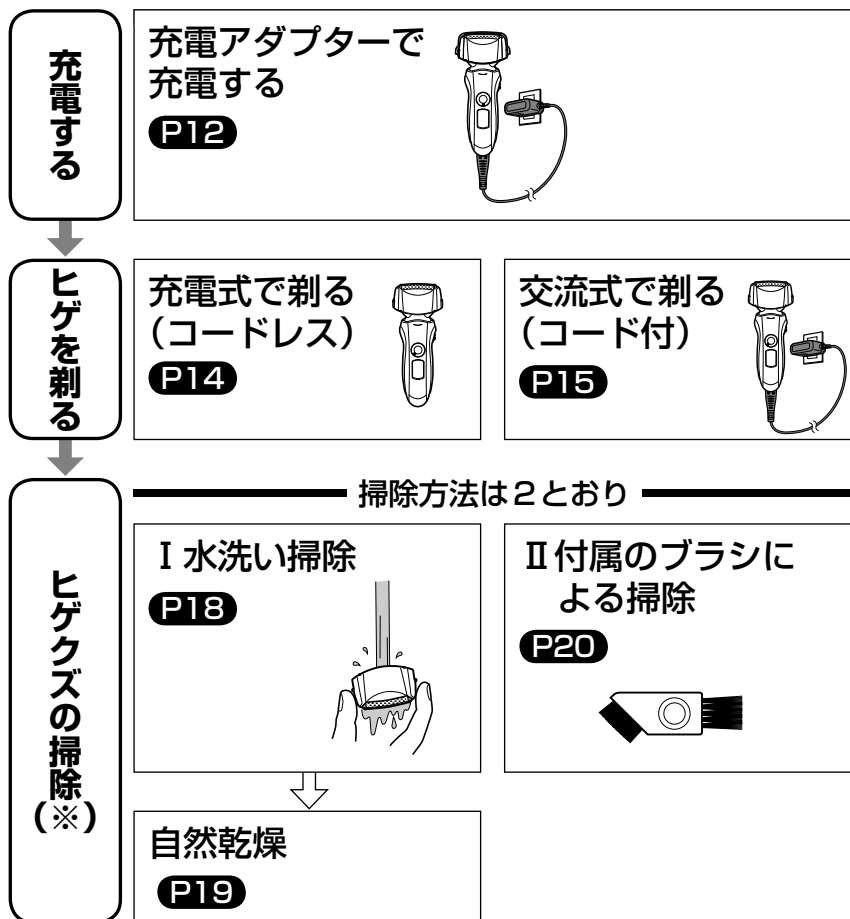

※刃の切れ味を長持ちさせるため、ご使用都度のヒゲクズ掃除をおすすめします。

## もくじ

はじめに	4
安全上のご注意	6
各部のなまえ	10
本体のランプ表示	11
充電する	12
充電アダプターで充電する	12
ヒゲを剃る	14
充電式で剃る	14
交流式で剃る	15
正しい使いかた	16
フロートセレクターの使いかた	17
キワゾリ刃の使いかた	17
ヒゲクズの掃除	18
[I]水洗い掃除	18
[II]付属のブラシによる掃除	20
刃の着脱/交換のしかた	21
困ったときに	22
修理を依頼される前に	22
よくあるご質問	24
お知らせ	24
電池の寿命と交換	24
お手入れ用品・替刃のご購入	25
製品を廃棄するときのお願い	26
定格・仕様	27
海外でのご使用について	28
保証とアフターサービス	29
パナソニック電気お客様ご相談窓口のご案内	30
保証書	裏表紙

# はじめに

## この商品の特長

### ▶ マルチフィットアーク刃

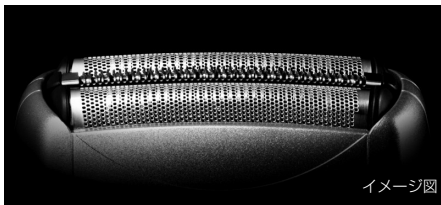

刃面がアゴ下に密着して剃り残しを低減。

### ▶ ナノエッジ刃



濃いヒゲもスパッと剃る。

### ▶ 全方位フロートヘッド

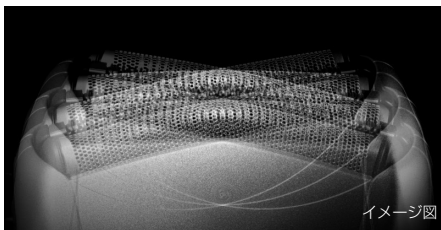

ヘッドが大きく可動して肌に追従。

### ▶ リニアモーター駆動

濃いヒゲでもパワーダウンなし。

## 交流式での使用上のご注意

本製品の本体(シェーバー)は水洗いができる防水性能がありますが、電気安全のために下記のことからをご理解いただき、正しくご使用ください。

### 交流式での使用の場合

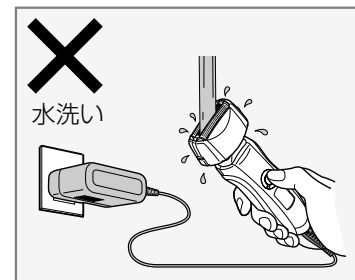
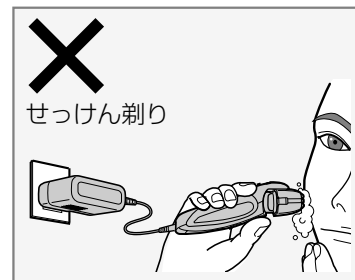

### 水ぬれについて

#### 水ぬれ ○

本体

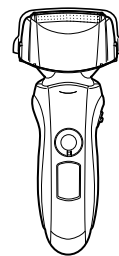

#### 水ぬれ ×

充電アダプター

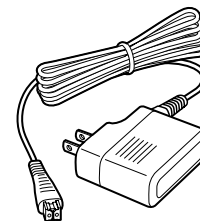

# 安全上のご注意 (必ずお守りください)

人への危害、財産の損害を防止するため、必ずお守りいただくことを説明しています。

■誤った使い方をしたときに生じる危害や損害の程度を区分して、説明しています。

**⚠ 危険** : 「死亡や重傷を負うおそれ大きい内容」です。

**⚠ 警告** : 「死亡や重傷を負うおそれがある内容」です。

**⚠ 注意** : 「傷害を負うことや、財産の損害が発生するおそれがある内容」です。





■お守りいただく内容を次の図記号で説明しています。(次は図記号の例です)

 してはいけない内容です。

 実行しなければならぬ内容です。

<b>⚠ 危険</b>	
 禁止	<ul style="list-style-type: none"> <li>● 本製品は充電式電池を内蔵しています。火中投入、加熱、高温での充電・使用・放置をしない。発熱・発火・破裂の原因になります。</li> </ul>

<b>⚠ 警告</b>	
 必ず守る	<ul style="list-style-type: none"> <li>● お手入れのときは必ずアダプターをコンセントから抜く。抜かないと感電のおそれがあります。</li> </ul>
	<ul style="list-style-type: none"> <li>● 必ず交流100～240Vで使用する。守らないと感電・発火のおそれがあります。</li> </ul>
	<ul style="list-style-type: none"> <li>● 器具用プラグやアダプターにほこりが付着しないように定期的に掃除する。守らないとほこりが付着して湿気などで絶縁不良になり、火災のおそれがあります。</li> </ul>
	<ul style="list-style-type: none"> <li>● 必ず専用の充電アダプターで充電する。守らないとショート・異常発熱による発火のおそれがあります。</li> <li>● 異常・故障時には直ちに使用を中止する。そのまま、使用すると火災・感電・けがに至るおそれがあります。</li> </ul>

<b>⚠ 警告</b>	
 ぬれ手禁止	<ul style="list-style-type: none"> <li>● ぬれた手で充電アダプターをコンセントから抜き差ししない。感電のおそれがあります。</li> </ul>
 水ぬれ禁止	<ul style="list-style-type: none"> <li>● 充電アダプターは水につけたり、水洗いしない。</li> <li>● 交流式で使うときは、せっけん剃りや水洗い掃除をしない。感電・ショートのおそれがあります。</li> </ul>
 水場使用禁止	<ul style="list-style-type: none"> <li>● 充電アダプターは風呂、シャワー室で絶対に使用しない。感電・発火のおそれがあります。</li> </ul>
 分解禁止	<ul style="list-style-type: none"> <li>● 改造はしない。また、分解したり修理しない。火災・感電・けがの原因になります。修理(電池交換など)はお買い上げの販売店または、パナソニック電気修理ご相談センターにご相談ください。</li> </ul>
 禁止	<ul style="list-style-type: none"> <li>● 乳幼児の手の届くところに置かない。内刃・ブラシ・専用オイルなどの誤飲による事故やトラブルのおそれがあります。</li> </ul>
	<ul style="list-style-type: none"> <li>● 充電アダプターがいたんだり、コンセントへの差し込みがゆるいときは使用しない。感電・ショート・発火のおそれがあります。</li> </ul>
	<ul style="list-style-type: none"> <li>● コードを傷つけたり、破損させたり、加工したり、無理に曲げたり、引っ張ったり、ねじったりしない。また、重いものを載せたり、挟み込んだりしない。感電・発火のおそれがあります。</li> </ul>

<b>⚠ 注意</b>	
 必ず守る	<ul style="list-style-type: none"> <li>● ご使用前に外刃の破れや変形がないか確認する。外刃に破れや変形があると肌を傷つける原因になります。</li> </ul>

## ⚠ 注意



必ず守る

- 持ち運びや保管時は、**キャップを必ず取りつける**。  
外刃が破損・変形して肌を傷つける原因になります。
- **アダプターを抜くときは、コードを持たずに必ずアダプターを持って抜く**。  
コードを持って抜くと感電・ショートの原因になります。
- 使用時以外は、**アダプターをコンセントから抜く**。  
守らないと、絶縁劣化による感電や漏電火災の原因になります。
- **専用オイルを万一飲み込んだ場合は多量の水を飲ませて吐かせ、医師に相談する**。  
専用オイルが目に入った場合は、**ただちに流水で十分に洗い流し、医師に相談する**。  
守らないと体調を損なう原因になります。



禁止

- **器具用プラグにピンやゴミを付着させない**。  
感電・ショート・発火のおそれがあります。
- **外刃フレームをはずした状態で使用しない**。  
肌を傷つける原因になります。
- **刃は肌に強く押しつけない**。  
特に唇などに強く押しつけると肌を傷つける原因になります。
- **外刃は強く押さえない**。また、使用時に**指・爪を外刃にあてない**。  
外刃が破損・変形して肌を傷つける原因になります。
- **内刃の刃部(金属部)は、手でふれない**。  
手を傷つける原因になります。
- **頭髪などには使用しない**。  
ヒゲ剃り以外に使用すると外刃が破損・変形して肌を傷つける原因になります。
- **家族や他人との共用はしない**。  
感染や炎症のおそれがあります。

## よくあるトラブル原因

ドライヤーやファンヒーターなどで  
本体を乾燥しないでください

- 部品の変形・故障の原因になります。

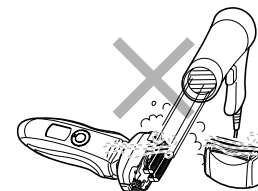

高温場所に放置しないでください

- 故障の原因になります。



本体はシンナー・ベンジン・アルコール  
などではふかないでください

- 故障や部品の割れ・変色などの原因になります。
- 薄めのせっけん液を使ってふいてください。



外刃フレームを取りはずしたまま直射日光の  
あたる場所で、放置しないでください

- 防水ゴムが劣化し、防水機能が維持できず故障の原因になります。

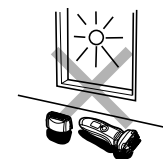

ご使用後は、湿気の少ないところに  
保管してください

- 浴室などに放置すると本体内部で結露やサビが発生して故障の原因になります。



# 各部のなまえ

## 本体

正面図

背面図

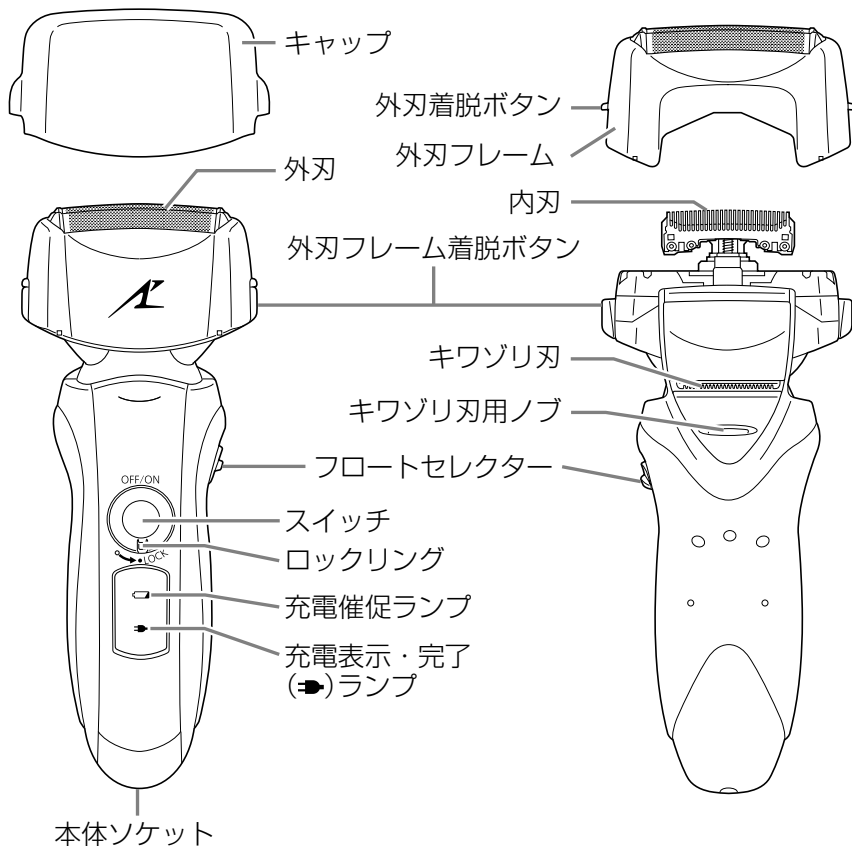

## 充電アダプター

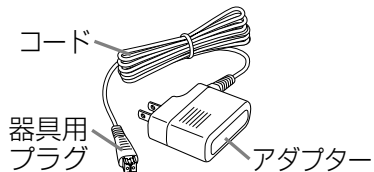

## 付属品



## 本体のランプ表示

### 本体のランプ表示の見かた

### 充電中の表示

#### 充電中

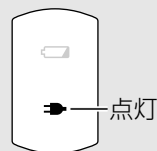

#### 充電完了時

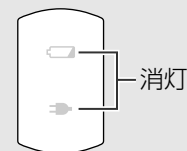

### 使用時



交流式でお使いのときに、スイッチをONにすると点灯し、約5秒後に消灯します。

## 充電の時期

スイッチを押したとき、充電催促ランプ(緑)が点滅したら充電の時期です。

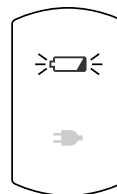

**メモ** 充電催促ランプが点滅してから約2~3回使用できます。

**メモ** 1回のフル充電で約2週間使用できます。(毎日1回3分使用で使い切るまで)

※ヒゲの濃さ、肌へあてる力、周囲の温度、音波洗浄モードの使用頻度により使用日数は異なります。

# 充電する

## お知らせ

初めてお使いのときや半年以上使われなかったとき、充電開始数分間本体のランプが点灯しないことがあります。そのまま充電していただければ点灯します。

- 充電推奨温度は15℃～35℃です。低温や高温下では電池性能が低下したり、充電しない場合があります。  
充電異常の場合 **充電表示・完了ランプ**が点滅
- 充電・ご使用中、テレビなどに雑音が入るときは、別のコンセントで充電してください。

## 充電アダプターで充電する

### 1 充電アダプターを本体に接続し コンセントに差す



約1時間で充電完了

### 2 **充電表示・完了ランプ** が消灯したらアダプターを コンセントから抜く (安全および省エネのため)

#### 確認

- 本体ソケットに水滴がついていればふき取る

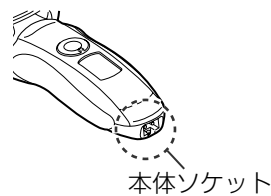

- スイッチはOFF  
にしておく

#### メモ

ロックリングは、  
ロック状態・解除状態のどちらでも充電  
できます。

#### 電池はリチウムイオン電池を使っています

- 継ぎ足し充電をしても電池の性能を低下させることはありません。
- 製品廃棄時にリチウムイオン電池のリサイクルにご協力をお願いします。 **P26**

# ヒゲを剃る

## お願い

- 肌吹き出物や傷があるとき、使用にはご注意ください。
- スイッチに指を置いたまま使用しないでください。  
止まったり音波洗浄モード **P18** になったりすることがあります。  
ご使用中は指置き部に指を置いてください。
- 保管時には、外刃を傷つけないように必ずキャップを取りつけてください。

**メモ** 交流式では、音波洗浄モードになりません。

## 充電式で剃る

**確認** 剃る前に、刃の破れや変形がないかを確認

### 1 スwitchのロック解除



ロックリングを  
図の位置に回す

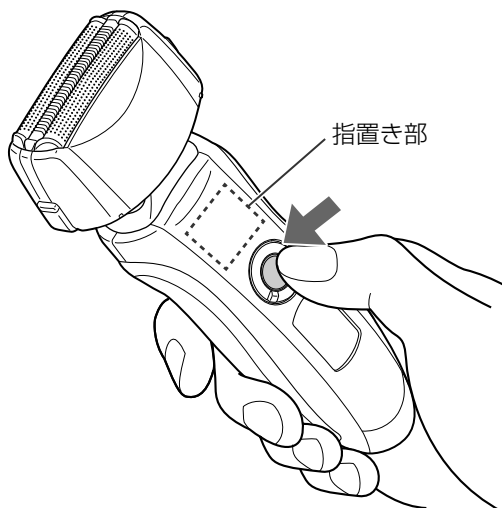

### 2 スwitchをON

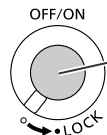

押す

**メモ** スwitchを2秒以上長押しすると、音波洗浄モード **P18** になり、剃ることができません。

**メモ** 使用推奨温度は5℃～35℃です。推奨温度外では動作しないことがあります。

## 交流式で剃る

### 1 充電アダプターを本体に接続しコンセントに差す

### 2 スwitchのロック解除



ロックリングを  
図の位置に回す

### 3 スwitchをON

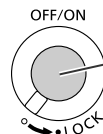

押す

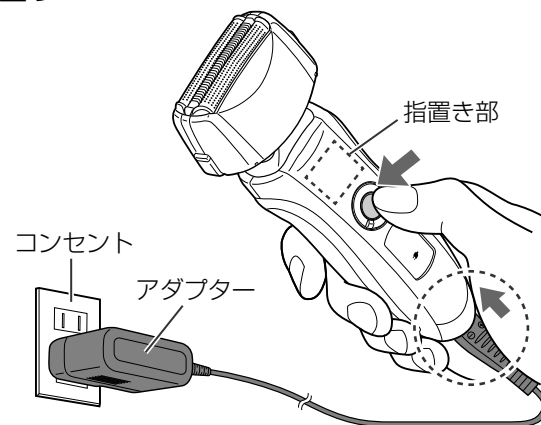

ヒゲを剃る

## 電池の電気消費

- 交流式でご使用の場合でも、充電残量がないと、刃の動きが弱くなり、止まることがあります。  
処置：1分以上充電してください。
- 交流式でご使用の場合でも、電池は消耗します。  
処置：2週間に1回はフル充電してください。

## スswitchのロック解除/ロックのしかた

ロックリングでスswitchを固定することができます。

### スswitchのロック解除



- ヒゲを剃るとき
- 水洗い掃除をするとき
- 刃にオイルをつけるとき  
など、スswitchを操作するとき

### スswitchのロック

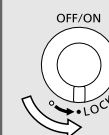

- 持ち運ぶとき
- 使わないとき

スswitchをONにしているときにロックをすると、スswitchをOFFにできません。



## 正しい使いかた

## お願い

初めてお使いの場合は、軽く肌にあて、少しずつ試しながら剃ってください。

## 上手な剃りかた

## 1 外刃全体を肌に垂直に軽くあてる

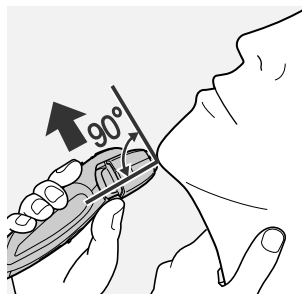

## 2 逆剃りで、ゆっくり滑らせるようにして剃る

- アゴ下、ノド部のヒゲは、肌を伸ばしてヒゲを起こすと剃りやすくなります。

肌を伸ばすとくせヒゲも起きる

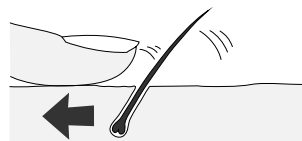

## 使用中に外刃を傷めないために

- 刃の一部に力が加わったり、硬いものにあてると刃を傷めるおそれがあります。

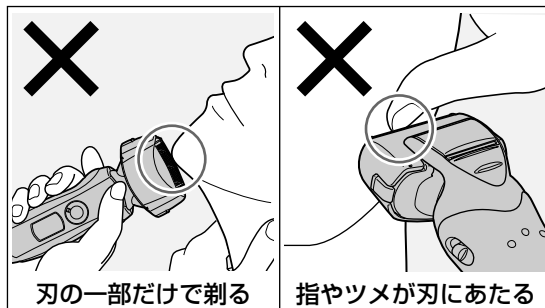

## フロートセクターの使いかた

フロートセクターで、フロートと固定の切り替えができます。

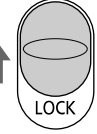
SOFTモード (フロート)	↓ 	・肌にやさしく剃りたい ・肌に密着させて剃り残しを防ぎたい
LOCKモード (固定)	↑ 	・しっかり深剃りしたい ・フロートを固定したい

## キワゾリ刃の使いかた

## 1 キワゾリ刃が立ち上がるまでキワゾリ刃用ノブを押し上げる

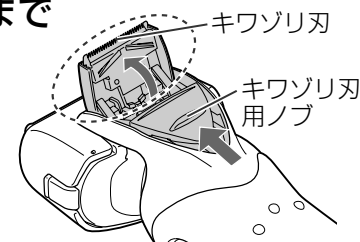

## 2 スイッチON

## 3 刃先を肌に直角にあてて上から下へ動かす

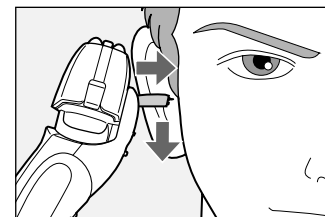

# ヒゲクズの掃除

シェーバーにたまったヒゲクズの掃除方法は2とおり

ご使用都度の掃除をおすすめします。

## I 水洗い掃除

お願い

台所、浴室、トイレ用洗剤などは使用しないでください。  
(故障の原因になります)

### 洗淨する

**確認** 器具用プラグを抜いておく。

1 外刃を水でぬらし、  
ハンドソープまたは  
クリーニング液をつける

(別売) P25

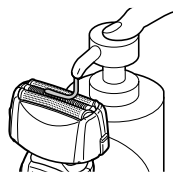

2 スイッチを2秒以上長押しし、  
音波洗浄モードにして  
数秒泡立てる

- スイッチのロックは解除しておく。
- 約20秒で自動停止する。

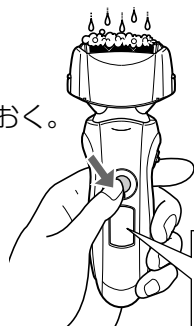

充電催促ランプと  
充電表示・完了ラ  
ンプが交互に点滅

3 外刃フレームを取りはずす

P21

- 内刃は本体につけておく。

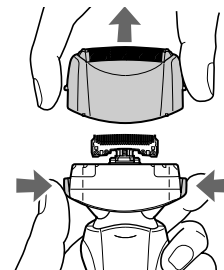

4 外刃・内刃を流水ですすぐ

- 水ですすいだ後、  
上下に数回振って  
水切りをする。

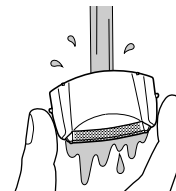

メモ

音波洗浄モードで  
すすぐと水はねを  
抑えられ  
ます。



5 自然乾燥する

- 日陰で乾燥させ、乾燥後は  
専用オイルをつける。

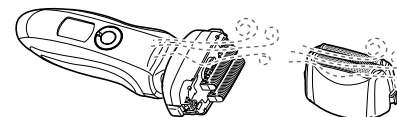

### 専用オイルの塗布

- 外刃・キワゾリ刃に専用オイル  
を1滴程度つける。
- スイッチONで約5秒間動作さ  
せる。
- スイッチOFFにして、外刃に  
残った余分なオイルをふき取る。

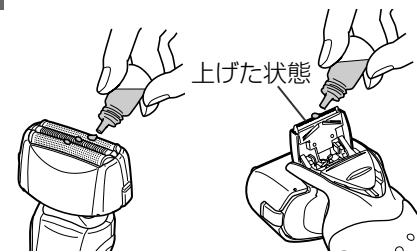

ヒゲクズの掃除

## II 付属のブラシによる掃除

1 外刃フレーム、内刃を取りはずす **P21**

## 2 付属のブラシでヒゲクズを落とす

## 長いブラシで

外刃フレーム・外刃

本体

キワソリ刃

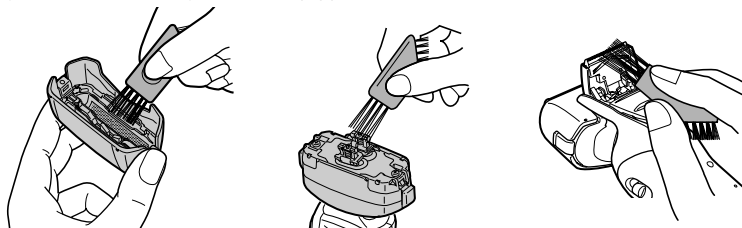

## 短いブラシで

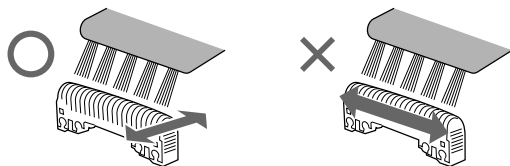

刃の並び方向と平行にブラシを動かす。  
垂直方向にブラシを動かすと、刃の切れ味が落ちます。  
また、ブラシも傷みます。

3 内刃、外刃フレームを取りつける **P21**

## 刃の着脱／交換のしかた

## 外刃フレームの着脱

外刃フレーム着脱ボタン

## 取りはずし

外刃フレーム着脱ボタンを左右両方押して  
取りはずす

## 取りつけ

▲マークを手前にして左右均等に取りつける  
(カチッと音がします)

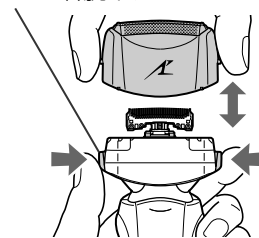

## 内刃の着脱

## 取りはずし

内刃の側面をつまみ、1個ずつ上に引き抜く

## 取りつけ

内刃の側面をつまみ、1個ずつ差し込む

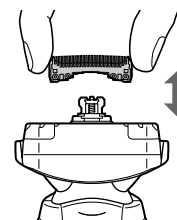

## 刃を交換するときは

## 外刃の交換のしかた

## 取りはずし

外刃着脱ボタンを押しながら古い外刃を  
外刃フレームから取りはずす

## 取りつけ

外刃フレームの ▲ マークと新しい外刃の  
△マークの向きを合わせて確実に取りつける  
(カチッと音がします)

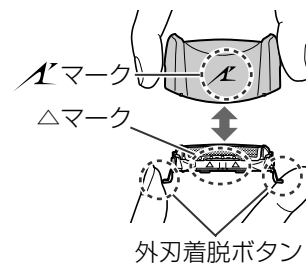

## お願い

外刃着脱ボタンを強く押さないでください。  
外刃が変形し、外刃フレームへの固定が不完全になります。

# 困ったときに

P22～23の点検と処置をお願いします。

処置後なお異常がある場合は、お買い上げの販売店へご連絡ください。修理をご依頼される場合は、保証書と、本体・充電アダプターを販売店へご持参ください。(詳しくはP29をご覧ください)

## 修理を依頼される前に

### ●ヒゲクズが飛び散る

- ・シェービング後、毎回洗浄すると改善されます。P18
- ・ブラシで内刃を掃除してください。P20
- ・水洗い後、十分乾燥させて専用オイルをつけてください。P19・25

### ●刃が熱い

- ・専用オイルをつけてください。P19・25
- ・外刃が破損あるいは変形している場合は、刃を取り替えてください。P21

### ●充電しても使用時間が短い

- ・1回の充電で使用できる回数が少なくなると電池の寿命です。P24
- ・専用オイルをつけてください。P19・25

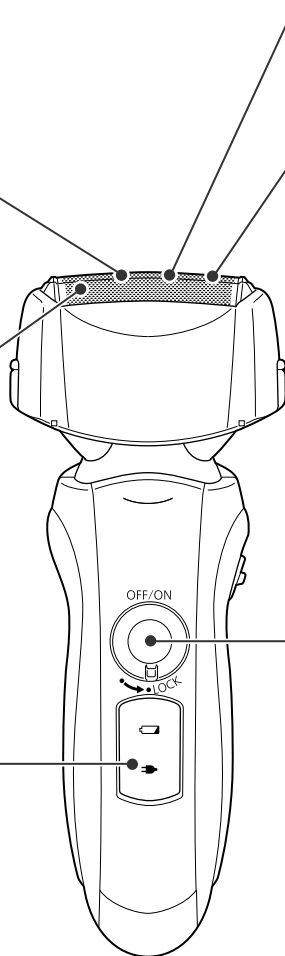

### ●においが強くなった

- ・シェービング後、毎回洗浄すると改善されます。P18

### ●剃り味が悪くなった

- ・シェービング後、毎回洗浄すると改善されます。P18
- ・刃を取り替えてください。  
刃の寿命  
外刃：1年  
内刃：2年
- ・専用オイルをつけてください。P19・25

### ●スイッチがOFF/ONできない

- ・スイッチのロックを解除してください。P14

### ●音大きい

- ・リニアモーター駆動のため高い音がしますが、異常ではありません。
- ・刃がはずれていないか確認してください。

### ●充電しても動作しない

- ・使用推奨温度は5～35℃です。使用推奨温度以外では、動作しない場合があります。
- ・電池の寿命です。その場合は、交流式でも使用できません。P24

よくあるご質問

Q: ご質問 . . . . . A: 回答 . . . . .

長期間使用しない場合は電池が劣化しませんか？

半年以上ご使用されない場合は、電池の劣化を防止するために、半年に一度はフル充電をしてください。

充電は毎回行っても大丈夫ですか？

リチウムイオン電池を使用しており、充電電流を制御しているため電池寿命には問題ありません。

お知らせ

電池の寿命と交換

- **寿命**：約2週間に1回の充電で3年程度(ただし、保証は1年)です。  
また、フル充電しても使用回数が極端に少なくなった場合は寿命と考えられます。(電池寿命は使用・保管などの状態により大きく変化します。)
- **交換**：電池の交換は、お買い上げの販売店または、パナソニック電工お客様ご相談窓口の修理ご相談センターにご相談ください。  
ご自分で行うと防水機能が維持できず故障の原因になります。

	<b>長年ご使用のメンズシェーバーの点検を！</b>	
	<b>こんな症状はありませんか</b>	<b>ご使用中止</b>
	<ul style="list-style-type: none"> <li>・コードやアダプターが異常に熱い。</li> <li>・動作中に異常な音、振動がする。</li> <li>・本体や充電アダプターが変形していたり、こげくさいにおいがする。</li> </ul>	<p>故障や事故防止のため、使用中止し、アダプターをコンセントから抜いて、必ず販売店に点検をご相談ください。</p>

お手入れ用品・替刃のご購入

お手入れ用品と替刃は販売店でお買い求めいただけます。パナソニックの家電製品直販サイト「パナセンス」でもお買い求めいただけます。

CLUB Panasonic  
**PanaSense** <http://club.panasonic.jp/mall/sense>

お手入れ用品(別売)

当社専用オイル

 **専用オイル**  
〈滴下式〉  
(50ml入り)  
ES003P  
希望小売価格  
735円(税込)

 **シェーバーオイル**  
〈スプレー式〉  
(100ml入り)  
ES006  
希望小売価格  
945円(税込)

 **クリーニング液**  
(100ml入り)  
ES004  
希望小売価格  
630円(税込)

替刃(別売)

快適な剃り味を維持していただくために外刃は約1年ごとに、内刃は約2年ごとに取り替えられることをおすすめします。  
(キャップのシールに使用開始年月を記入し、替刃交換の目安にご活用ください。)

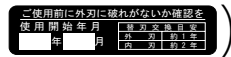

**外刃**  
ES9087  
希望小売価格  
3,885円(税込)

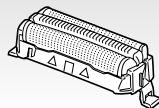

**内刃**  
ES9068  
希望小売価格  
2,835円(税込)

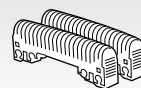

**外刃+内刃のセット**  
ES9013  
希望小売価格  
6,300円(税込)

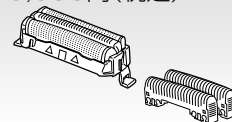

● 替刃の交換方法は **P21**

◆ 掲載製品の品番・仕様・価格は、2010年1月現在のものです。予告なく変更になることがありますのでご了承ください。

## 製品を廃棄するときのお願い(リチウムイオン電池リサイクルにご協力を)

## ⚠ 危険

本機専用の充電式電池です。  
この機器以外に使用しない。  
取り出した充電式電池は充電しないでください。

- 火への投入、加熱をしない。
- くぎで刺したり、衝撃を与えたり、分解・改造をしない。
- ⊕と⊖を金属などで接触させない。
- ネックレス、ヘアピンなどと一緒を持ち運んだり保管しない。
- 火のそばや炎天下など高温の場所で充電・使用・放置しない。

発熱・発火・破裂の原因になります。

## ⚠ 警告

取り出した充電式電池は乳幼児の手の届くところに置かない。  
誤って飲み込むと、体に悪影響を及ぼします。

- 万一、飲み込んだと思われるときは、すぐに医師にご相談ください。

充電式電池の液が漏れたときは、素手で液をさわらず、以下の処置をする。

- 液が目に入ったときは、失明のおそれがあります。目をこすらずに、すぐにきれいな水で洗ったあと医師にご相談ください。
- 液が体や衣服に付いたときは、皮膚の炎症やけがの原因になるので、きれいな水で十分洗い流したあと、医師にご相談ください。

製品は廃棄するときのみ分解する。  
守らないと火災・感電・けがの原因になります。  
修理(電池交換など)はお買い上げの販売店または、パナソニック電気お客様ご相談窓口の修理ご相談センターにご相談ください。

- この製品に使用しておりますリチウムイオン電池はリサイクル可能な貴重な資源です。ご使用済み製品の廃棄に際してはリチウムイオン電池を取り出し、充電式電池リサイクル協力店へお持ちください。

## 本製品の使用電池

- 名称：円筒密閉型リチウムイオン(Li-ion)蓄電池
- 公称電圧：DC3.6V ● 数量：1本



Li-ion

## 電池の取り出しかた

● この図は、製品を廃棄するための図であり、修理用の図ではありません。ご自分で分解した場合、防水機能が維持できず、故障する原因になります。

- 必ず本体から器具用プラグ(アダプター)を取りはずして分解してください。
- 充電残量がある場合は、止まるまでスイッチをONにして電池を使いきってください。
- ドライバーを用い、次の手順で分解してください。

## ①～④の手順で分解する

## ⑤電池を取り出す

- 取り出した電池は、⊕⊖端子をショートさせないように注意してください。

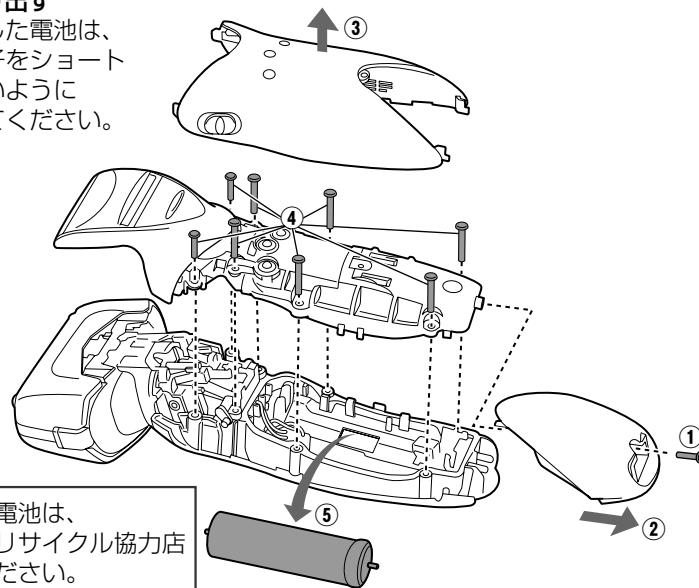



## 定格・仕様

電源方式	充電・交流式	質量(重量)	本体約165g (キャップ除く)
定格電圧	AC100-240V 50-60Hz		約9W (AC100V交流式使用時)
定格容量	20VA	消費電力	約6W (AC100V充電時)
充電時間	約1時間(室温15~35℃)		
使用電池	リチウムイオン電池 (600mAh)		

## 海外での使用について

この商品は、100～240V対応A-2プラグ仕様です。  
A-2プラグ以外の地域では、プラグアダプターを別途で準備ください。

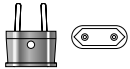
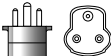
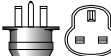
### ■プラグアダプターの種類

タイプ	A-2	C-2	
プラグの形状	 ※1		
タイプ	B-3	BF(S-3)	O
プラグの形状			 ※2

(注)プラグアダプターは電圧の変換はできません。

※1 日本国内もこのタイプのプラグ形状です。 ※2 アース付タイプも使えます。

## 世界の電圧とプラグ<World Voltage and Plug Chart>

地域	国/地域	電圧	プラグ	地域	国/地域	電圧	プラグ
北米	アメリカ合衆国	120/208/240	A-2	アジア	日本	100(一般家庭)	A-2
	カナダ	120/208/240	A-2, BF		インド	230/240/250	C-2, B-3, BF
	ハワイ	120/208/240	A-2		インドネシア	127/220/230	A-2, C-2, B-3, BF
ヨーロッパ	イギリス	230/240	B-3, BF, O		シンガポール	110/230	B-3, BF
	イタリア	125/220/230	C-2		タイ	220/240	A-2, C-2, BF
	オーストリア	220/230	C-2, B-3		大韓民国	100/110/200/220	A-2, C-2, BF, O
	オランダ	220/230	C-2		台湾	110/220	A-2, O
	ギリシャ	220/230	C-2, B-3		中華人民共和国	110/220	A-2, C-2, B-3, BF, O
	スイス	220/230	C-2, B-3, BF		フィリピン	110/115/220/230/240	A-2, C-2, B-3, BF, O
	スウェーデン	220/230	C-2		ベトナム	110/120/220/230	A-2, C-2
	スペイン	127/220	A-2, C-2	香港特別行政区	200/220	C-2, B-3, BF	
	デンマーク	220/230	C-2	マカオ特別行政区	115/127/220	A-2, C-2, B-3	
	ドイツ	127/220/230	C-2	マレーシア	240	C-2, B-3, BF	
	ノルウェー	230	C-2	中南米	アルゼンチン	220/225	C-2, BF, O
	ハンガリー	220	C-2		エルドトリコ	120	A-2
	フィンランド	220/230	C-2		ブラジル	127/220	A-2, C-2
	フランス	127/220/230	C-2, O		メキシコ	120/125/127	A-2
オセアニア	ベルギー	127/220/230	C-2	中東・アフリカ	アラブ首長国連邦	220/230/240	C-2, B-3, BF
	ロシア	127/220	A-2, C-2		エジプト	220	C-2, B-3, BF
	オーストラリア	240/250	O		クウェート	240	C-2, B-3, BF
	グアム島	110/120/240	A-2		トルコ	220/230	A-2, C-2
	サイパン島	110	A-2		南アフリカ共和国	220/230/240/250	C-2, B-3, BF
	トンガ	240	O		モロッコ	115/127/220	C-2
	ニュージーランド	230/240	O				
フィジー	120/240	A-2, C-2, O					

## 保証とアフターサービス(よくお読みください)

修理・使いかた・お手入れなどは

■まず、お買い上げの販売店へご相談ください

▼お買い上げの際に記入されると便利です

販売店名			
電話	( )	-	
お買い上げ日	年	月	日

### 修理を依頼されるときは

「修理を依頼される前に」(P.22～23)でご確認のあと、直らないときは、まずアダプターを抜いてお買い上げ日と以下の内容をご連絡ください。

●製品名	メンズシェーバー
●品番	ES-LT20
●故障の状況	できるだけ具体的に

- 保証期間中は、保証書の規定に従って、お買い上げの販売店が修理をさせていただきますので、おそれ入りますが、製品に保証書を添えてご持参ください。

保証期間：お買い上げ日から本体1年間(ただし、刃は消耗品ですので、保証期間内でも「有料」とさせていただきます)

- 保証期間終了後は、診断をして修理できる場合は、ご要望により修理させていただきます。

\* 修理料金は、次の内容で構成されています。

**【技術料】** 診断・修理・調整・点検などの費用

**【部品代】** 部品および補助材料代

**【出張料】** 技術者を派遣する費用

\* **補修用性能部品の保有期間 6年**

当社は、このメンズシェーバーの補修用性能部品(製品の機能を維持するための部品)を、製造打ち切り後6年保有しています。

■転居や贈答品などでお困りの場合は、以下の窓口にご相談ください

パナソニック電工お客様ご相談窓口のご案内

修理・お手入れ・お取扱い・工事などのご相談は、まずお買い求めの販売店・工事店へお申し付けください。

・転居や贈答品などでお困りの場合は、商品名・品番をご確認の上、下記窓口へ

●修理に関するご相談は………

●使いかた・お手入れなどのご相談は…

**修理ご相談センター**

ナビダイヤル  **0570-081-365** ハイ 365日  
(全国共通番号)

全国どこからでも市内通話料金でご利用いただけます。  
365日 / 受付9時～20時

ただし、携帯電話・PHS・IP/光電話等は下記の電話番号へおかけください。  
大阪 ☎06-6906-1090 〒571-8686 大阪府門真市門真1048  
パナソニック電工テクノサービス(株)  
札幌 ☎011-261-6401 ◎ 名古屋 ☎052-551-7900 ◎  
東京 ☎03-5392-7190 ◎ 福岡 ☎092-622-0531 ◎

パナソニック お客様ご相談センター 365日  
受付9時～20時

ナビダイヤル  **0120-878-365** パナは 365日  
電話

フリーダイヤル  **0120-878-365** ※携帯電話・PHSからもご利用に  
なれます。

■上記番号がご利用いただけない場合…**06-6907-1187**  
■FAX フリーダイヤル  **0120-878-236**

※ご使用の回線 (IP 電話やひかり電話など) によっては、回線の混雑時に数分で切れる場合があります。  
※◎印は大阪へ自動転送になり、拠点から大阪までの転送通話料は弊社負担です。  
※所在地、電話番号、受付時間などが変更になることがあります。

0911

※「よくあるご質問」「メールでのお問い合わせ」などはホームページをご活用ください。

<http://panasonic.co.jp/cs/>

ご相談におけるお客様に関する情報のお取り扱いについて

パナソニック電工株式会社およびパナソニック電工グループ関係会社(以下「当社」)は、お客様の個人情報をパナソニック製品に関するご相談対応や修理サービスなどに利用させていただきます。併せて、お問合せ内容を正確に把握するため、ご相談内容を録音させていただきます。また、折り返し電話をさせていただくためのために発信番号を通知いたしておりますので、ご了承願います。当社は、お客様の個人情報を適切に管理し、修理業務等を委託する場合や正当な理由がある場合を除き、第三者に個人情報を開示・提供いたしません。個人情報に関するお問合せは、ご相談いただきました窓口にご連絡ください。

会員サイト「CLUB Panasonic」で「ご愛用者登録」をしてください

PC <http://club.panasonic.jp/>

※このサービスは WEB 限定のサービスです。



パナソニック株式会社  
製造元 パナソニック電工株式会社 ビューティ・ライフ事業部

〒522-8520 滋賀県彦根市岡町33番地

© Panasonic Electric Works Co., Ltd. 2010

〈無料修理規定〉

- 取扱説明書、本体貼付ラベル等の注意書に従った使用状態で保証期間内に故障した場合には、無料修理をさせていただきます。  
(イ) 無料修理をご依頼になる場合には、商品に本書を添えていただきお買い上げの販売店にお申しつてください。  
(ロ) お買い上げの販売店に無料修理をご依頼になれない場合には、お客様ご相談窓口にご相談ください。
- ご転居の場合の修理ご依頼先は、お買い上げの販売店またはお客様ご相談窓口にご相談ください。
- ご贈答品等で本保証書に記入の販売店で無料修理をお受けになれない場合には、お客様ご相談窓口にご相談ください。
- 保証期間内でも次の場合には原則として有料にさせていただきます。  
(イ) 使用上の誤り及び不当な修理や改造による故障及び損傷  
(ロ) お買い上げ後の取付場所の移設、輸送、落下等による故障及び損傷  
(ハ) 火災、地震、水害、落雷、その他天災地変及び公害、塩害、ガス害 (硫化ガスなど)、異常電圧、指定外の使用電源 (電圧、周波数) などによる故障及び損傷  
(ニ) 車両、船舶等に搭載された場合に生ずる故障及び損傷  
(ホ) 一般家庭用以外 (例えば業務用等) に使用された場合の故障及び損傷  
(ヘ) 本書のご提示がない場合  
(ト) 本書にお買い上げ年月日、お客様名、販売店名の記入のない場合、あるいは字句を書き替えられた場合  
(チ) 持込修理の対象商品を直接お客様ご相談窓口などに送付した場合の送料等はお客様の負担となります。また、出張修理等を行った場合には、出張料はお客様の負担となります。
- 本書は日本国内においてのみ有効です。
- 本書は再発行いたしませんので大切に保管してください。
- お客様ご相談窓口は、取扱説明書をご参照ください。

修理メモ

- ※ お客様にご記入いただいた個人情報 (保証書控) は、保証期間内の無料修理対応及びその後の安全点検活動のために利用させていただきます。場合がございましたのでご了承ください。
- ※ この保証書は、本書に明示した期間、条件のもとにおいて無料修理をお約束するものです。従ってこの保証書によって、保証書を発行している者 (保証責任者)、及びそれ以外の事業者に対するお客様の法律上の権利を制限するものではありませんので、保証期間経過後の修理についてご不明の場合は、お買い上げの販売店またはお客様ご相談窓口にお問い合わせください。
- ※ 保証期間経過後の修理や補修用性能部品の保有期間については、取扱説明書をご覧ください。
- ※ This warranty is valid only in Japan.



# Panasonic

持込修理

## メンズシェーバー保証書

本書はお買い上げの日から下記期間中故障が発生した場合には、本書裏面記載内容で無料修理を行うことをお約束するものです。ご記入いただきました個人情報の利用目的は本票裏面に記載しております。お客様の個人情報に関するお問い合わせは、お買い上げの販売店にご連絡ください。詳細は裏面をご参照ください。

品番	ES-LT20		
保証期間	お買い上げ日から <b>1年間</b> (ただし、刃は除きます)		
※ お買い上げ日	年 月 日		
※ お客様	ご住所 お名前 電話 (            ) -		見本 様
※ 販売店	住所・販売店名  電話 (            ) -		

パナソニック株式会社

製造元 パナソニック電気株式会社 ビューティ・ライフ事業部  
〒522-8520 滋賀県彦根市岡町33番地 TEL (0749)26-7890

ご販売店様へ ※印欄は必ず記入してお渡しく下さい。