

National



保証書付

保管用

マイルドスモーカー

ES7505



取扱説明書

- お買い上げありがとうございました。
- ご使用前にこの取扱説明書を必ずお読みのうえ、正しくご使用ください。特に「安全上のご注意」(1~3ページ)は、ご使用前に必ずお読みいただき、安全にお使いください。
- この取扱説明書は大切に保管してください。
- 保証書は、「お買い上げ日・販売店名」などの記入を必ずお確かめください。

安全上のご注意

※ ご使用の前に、この「安全上のご注意」をよくお読み
のうえ、正しくお使いください。

※ ここに示した注意事項は、製品を安全に正しくお使い
頂き、あなたや他の人々への危害や損害を未然に防止
するためのものです。また、注意事項は次のように区
分しています。

いずれも安全に関する重要な内容ですので、必ず守ってください。

⚠警告：人が死亡または重傷を負う可能性が
想定される内容。

⚠注意：人が傷害を負う可能性及び物的損害のみの
発生が想定される内容。

絵表示の例



○ 記号は、禁止の行為であることを告げる
ものです。(左図の場合は分解禁止)



● 記号は、行為を強制したり指示したりする
内容を告げるものです。
(左図の場合はプラグをコンセントから抜く)

※ お読みになった後は、お使いになる方がいつでも
見られるところに必ず保管してください。

⚠警告



電源プラグ
を抜く

- お手入れの際は必ずプラグをコンセントから
抜く。
抜かないと感電のおそれがあります。



ぬれ手禁止

- ぬれた手でプラグをコンセントから抜き差し
しない。
感電のおそれがあります。



禁止

- コードやプラグがいたんだり、コンセントの
差し込みがゆるいときは使用しない。
感電・ショート・発火のおそれがあります。

- コードを傷つけたり、破損させたり、加工
したり、無理に曲げたり、引っ張ったり、
ねじったりしない。また、重いものを載せ
たり、挟み込んだりしない。
感電・発火のおそれがあります。



水ぬれ禁止

- 充電器は水につけたり、水洗いしない。
感電・ショートのおそれがあります。



水場使用禁止

- 充電器は風呂、シャワー室で絶対に使用
しない。
感電・発火のおそれがあります。

警告



分解禁止

- 改造はしない。
また、分解したり修理をしない。
火災・感電・けがのおそれがあります。
修理はお買い上げの販売店または、松下電工
お客様ご相談窓口にご相談ください。



必ず守る

- 必ず交流100～120Vで使用する。
守らないと感電・発火のおそれがあります。
- プラグにほこりが付着しないように定期的
に掃除する。
ほこりが付着すると湿気などで絶縁不良に
なり、火災のおそれがあります。

注意



必ず守る

- ご使用前に刃の破れや変形がないか確認する。
刃に破れや変形があると肌を傷つける
原因になります。
- プラグを抜くときは、コードを持たずに必
ず先端のプラグを持って抜く。
コードを持って抜くと感電・ショートの
原因になります。



禁止

- 外刃は強く押さえない。
破損や変形があると肌を傷つける原因に
なります。
- 充電器の上にコインやクリップなどの
金属物をのせない。
熱くなり、やけどの原因になります。

まず、商品をご確認ください



本体



充電器



ネジ



ブラシ



ポーチ

もくじ

安全上のご注意 1

各部のなまえ 5

充電のしかた 7

使いかた 9

掃除のしかた 17

● お手入れ用品……………18

お知らせ 20

● 替刃について……………20

● 製品を廃棄するときのお願い…21

● ご注意/定格 ……………22

● 修理を依頼される前に…23

● 保証とアフターサービス…24



充電の手順

⚠ 注意

- 充電器の上にコインやクリップなどの金属物をのせない。
熱くなり、やけどの原因になります。

8時間充電式



- 初めてお使いのときや半年以上使われなかったときは、充電完了後も続けて合計約8時間充電してください。電池は化学反応により電力を供給するもので、長時間放置すると充電されにくくなるため(不活性状態)、活性状態に戻すのに8時間以上の充電が必要です。電池が不活性状態になっていると、充電開始後数分間、充電表示ランプが点灯しないことがありますが、そのまま充電すると充電表示ランプが点灯します。

充電の時期

1回のフル充電で約1週間使用できます。

(毎日1回3分使用で使い切るまで)

※ヒゲの濃さ、肌へ当てる力、周囲の温度により使用日数は異なります。

充電完了後、コンセントにつないだ充電器に本体を常に置いていても性能に問題はありません。

充電電流をコントロールしておりますので電池の寿命を低下させることはありません。一般的に電池容量を使いきらずに充放電を繰り返すと放電するときの電圧が低下し、使用回数が減少するメモリー効果が発生しますが、本シェーバーは剃り性能、使用回数に影響を及ぼさない工夫をしております。

充電のしかた

充電器を壁にかけるには

- 1 壁かけホルダーをはずす
- 2 付属のネジで壁に取りつける
- 3 充電器を取りつける

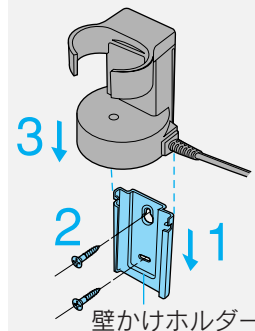

- 充電は専用の充電器を使用してください。
- 周囲温度は0~40℃以内で充電・使用してください。
- 充電中、テレビ等に雑音が入る場合、別のコンセントで充電してください。
- 充電中は本体が多少熱くなりますが、異常ではありません。
- コードが破損した場合、コードだけの交換はできません。
販売店または松下電工お客様ご相談窓口にご相談ください。

使いかた

⚠ 注意

- ご使用前に刃の破れや変形がないか確認する。刃に破れや変形があると肌を傷つける原因になります。



- 外刃をいためないように使用後は必ずキャップをしてください。

上手な剃りかた

⚠ 注意

- 外刃は強く押さえない。破損や変形があると肌を傷つける原因になります。

- 1** 皮膚を伸ばして、肌に直角に軽く当て
(3枚の刃すべてが肌に当たるように)
- 2** ゆっくり逆剃りで
- 3** すべらせるように剃る
(ナショナルシェーバーを初めてお使いになれる方は、軽く肌に当て少しずつ試しながらお使いください。)



剃り残しを少なくするには？

アゴ下・ノド部のヒゲは皮膚に対して斜めに生えており、刃穴に入りにくいために剃り残しがちです。肌を伸ばしながらヒゲを起こす要領で剃ると、より刃穴でとらえやすくなります。

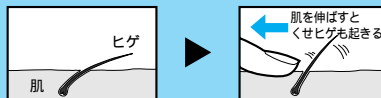

石けん剃りのしかた

シェービングフォーム・ジェルなどの泡状のもので石けん剃りをすると、肌のすべりもよく、より深剃りできます。

(クリーム状のシェービング剤は刃の目詰まりの原因になるので使用しないでください。)

1 よく泡だててから顔につける

2 ドライ剃りのときよりもさらに軽く肌に対してすべらせるように剃る

(ドライ剃りとは何もつけないで剃る方法)

3 使用後は毎回刃、本体を十分に水洗いする

(洗い残しがあると本体に白いあとがついたり、刃がスムーズに動かない場合があります。)

4 ナショナルオイル (別売) をつける
(18ページ参照)



キワゾリ刃の使いかた

1 キワゾリ刃ハンドルを上げる

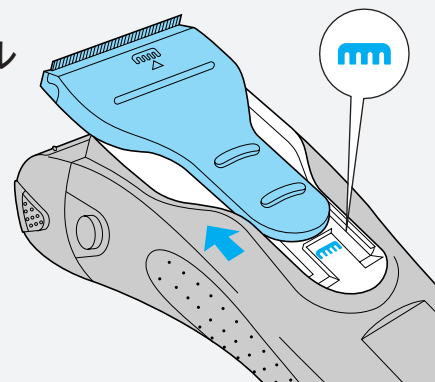

2 スイッチを入にして刃先を肌に直角に当てて剃る

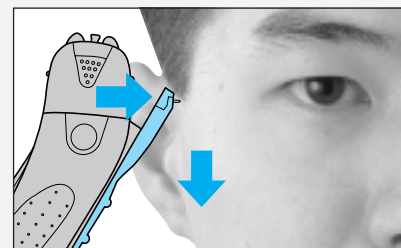

● スイッチを入にしてキワゾリ刃ハンドルを上げて問題ありません。

使いかた

石けん剃りの良さは

① さらに深剃り
皮膚がやわらかくなるので、ヒゲがしほり出され、より深剃りができます。

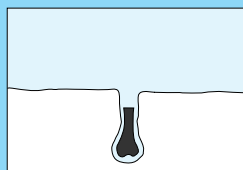
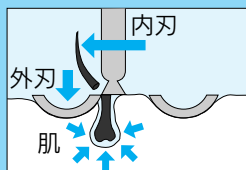

② さらに肌にやさしい
温水でやわらかくなったヒゲは切断抵抗が少なく、スムーズにカットできます。また、刃のすべりも良く、なめらかな肌当たりです。

本シェーバーは要介護者のヒゲお手入れにもお使いいただけます。
基本的な操作は、9ページを参照してください。

注意

- ご使用前に刃の破れや変形がないか確認する。
刃に破れや変形があると肌を傷つける原因になります。
- 外刃は強く押さえない。
破損や変形があると肌を傷つける原因になります。

1 剃ってあげる人を座った姿勢で剃る

座ることのできない場合は、なるべく起こした姿勢にする。
頭部は背もたれに付けた方が安定します。

(寝た姿勢で剃るよりも座った姿勢の方が剃りやすく
ヒゲくずのこぼれも少なくなります。)

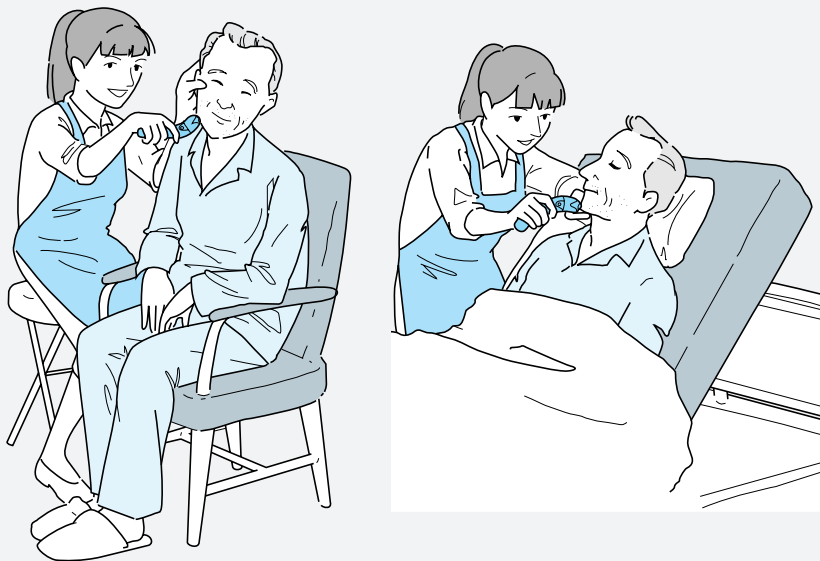

2 スイッチを入れて、シェーバー本体を背面から持つ

(ヒゲを剃ってあげる際に肌に当てやすくなります。)

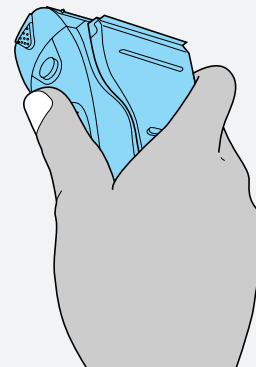

3 肌に対して3枚の刃を垂直に当てる

(3枚の刃をすべて肌に当たるようにすれば
剃り残しが防げます。)

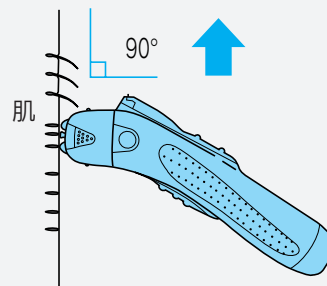

4 肌への押しつけは軽く 動かすスピードはゆっくりと剃る

（顔をタオルで拭いてあげる要領で）

なお、ナショナルシェーバーを初めてお使いになられる方は軽く肌に当て、少しずつ試しながらお使いください。

5 肌を伸ばしながら剃る

肌のタルミの多い部分では肌を伸ばした方がシェーバーをなめらかに動かすことができます。また、アゴ下・ノド部のヒゲは肌に対して斜めに生えているので肌を伸ばすと剃り残しが少なくなります。

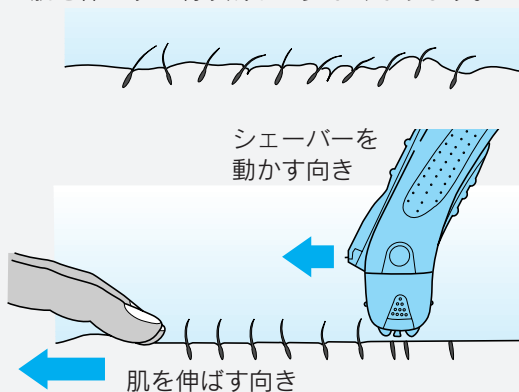

6 毛の流れに対し逆剃りで剃る

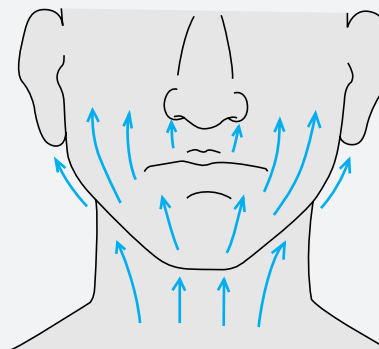

アゴ下を剃る時はスイッチ側を手前にして引くように剃る

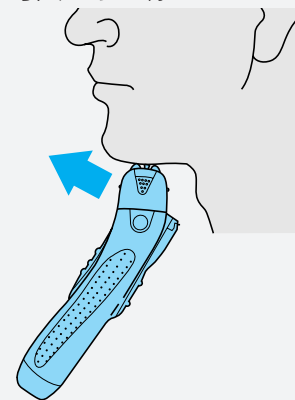

7 長いヒゲ（3日以上ヒゲのお手入れをしていない場合）はまずキワソリ刃でヒゲを短くしてから外刃で剃る

（キワソリ刃の使いかたについては12ページを参照）

- 長いヒゲを外刃で剃ると剃り残したり、ヒゲを引っ張って痛みを生じる原因となります。

8 剃り音が小さくなればヒゲ剃りを終了する

（深剃りすると肌を痛める原因になります。）

- 吹出もの、ニキビの部分は肌を傷つけやすいのでさけてヒゲ剃りを行ってください。

水洗い掃除

内刃・外刃・本体丸ごとの水洗いができます。
シェービングごとの水洗い掃除をおすすめします。



警告

● 充電器は水につけたり、水洗いしない。
感電・ショートのおそれがあります。

1 外刃に適量をつけて

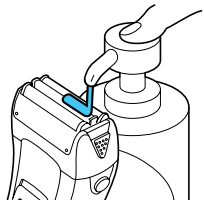

1 外刃に市販の
ハンドソープ
または
クリーニング液
(別売)をつける

2 スイッチを入にして
軽く水をかけて
泡だてる

3 さらに
数秒、動作させて
からスイッチを
切にする
(停止させる)

4 フレーム着脱ボタンを押して
フレームをはずし
十分に水洗いする
ぬるま湯 (40℃前後) で
洗うとさらに効果的です。
(※熱湯の使用はさけてください)



外刃



キワゾリ刃を上げて

5

タオルなどで水滴をふきとり
キャップをはずした状態で
乾燥させる

(フレームをはずしてお)
(くと早く乾燥します)

※ 湿ったままの状態です長時間
放置すると、臭いの原因に
なることがあります。

6

外刃、キワゾリ刃に
ナショナルオイル(別売)
をつける

※ ナショナルオイル以外は
使わないでください

お手入れ用品(別売)



クリーニング液
(100ml)
ES004

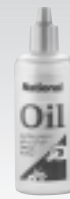

ナショナルオイル
ES003P

刃の動きがなめらかになり、
快適な剃り味を保ちます。

掃除の後にはナショナルオイル
を刃とキワゾリ刃に一滴、滴下
することをおすすめします。

- 台所、浴室、トイレ等の汚れ落とし用洗剤は使用しないでください。
(本体故障の原因になります)
- お手入れ用品は販売店などでお買い求めください。
- お子様の手の届かないところに保管してください。
- 万一飲んだ場合は、医師の診察をお受けください。

ブラシ掃除 (必ずスイッチを切にする)

1 フレーム着脱ボタンをつまみながら フレームをはずす

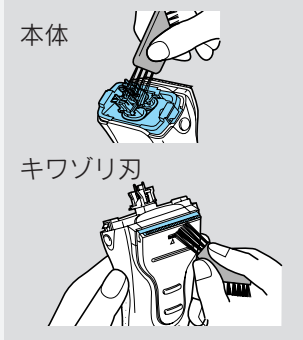
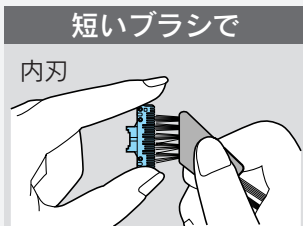
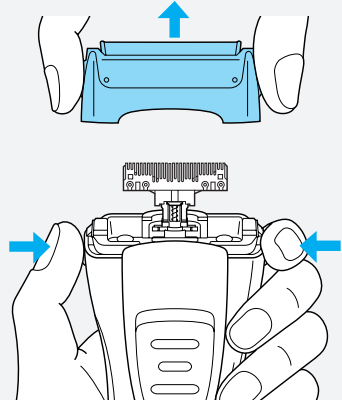

2 内刃を強く引き (1個ずつ) はずす (つけるときも、強く押しつける)

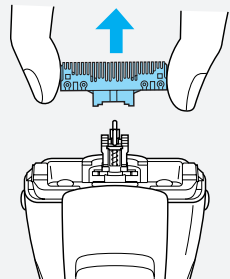

3 ブラシで掃除する

- 外刃は分解しないでください。
- ブラシ掃除はシェービングごとにすることをおすすめします。

替刃について

快適な剃り味を維持していただくために外刃は約1年ごとに、内刃は約2年ごとに取替えられることをおすすめします。

(キャップのシールに使用開始年月を記入し、替刃交換の目安にご活用ください。)

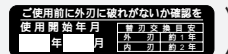

外刃 ES9077



内刃 ES9074

- 替刃は販売店などでお買い求めください。

外刃のとりかえ (必ずスイッチを切にする)



注意

- 外刃は強く押さえない。破損や変形があると肌を傷つける原因になります。

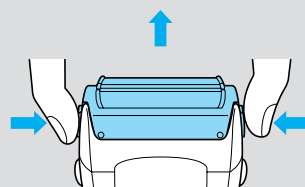

1 外刃着脱ボタンをつまみながら 上に引っ張り 古い刃を取りはずす

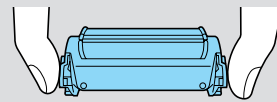

2 新しい刃を 確実に取りつける (カチッと音がするまで)

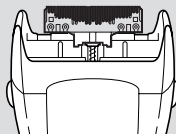

※内刃のとりかえは、19ページ参照

製品を廃棄するときのお願い

(ニッケル水素電池リサイクルにご協力を)

警告

- 製品を廃棄するとき以外は絶対に分解しない。火災・感電・けがのおそれがあります。修理（電池交換など）はお買い上げの販売店または、松下電工お客様ご相談窓口にご相談ください。

- この製品に使用しておりますニッケル水素電池はリサイクル可能な貴重な資源です。ご使用済み製品の廃棄に際しては、ニッケル水素電池を取り出し、リサイクルへご協力ください。



NI-MH

本製品の使用電池

名称	円筒密閉型ニッケル水素 (Ni-MH) 蓄電池		
公称電圧	DC1.2V	数量	1本

廃棄電池の取り出しかた

この図は、製品を廃棄するための図であり、修理用の図ではありません。分解した場合、修復は不可能です。

- 動作するときは、止まるまでスイッチを入にして電池を使いきってください。
- ドライバーを用い、次の手順で分解してください。

- ① 下部ネジ
- ② 下カバー
- ③ 押し込む
- ④ 電池ブロックを取り出す
- ⑤ 電池ホルダーをはずす
- ⑥ ニッケル水素電池を取り出す
 - 取り出した電池は、⊕⊖端子をショートさせないように注意してください。

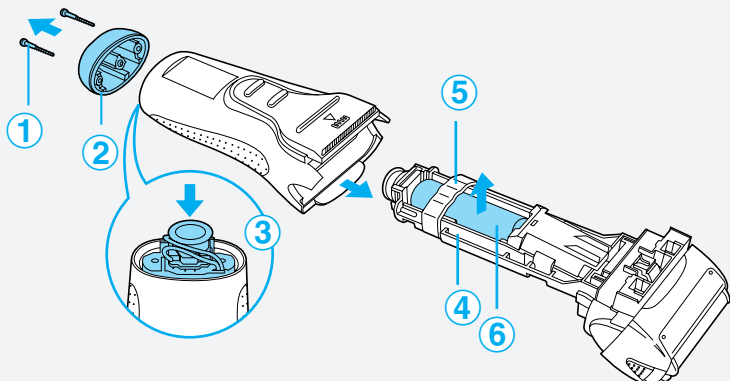

ご注意

高温場所に放置しないでください

- 故障の原因になります。

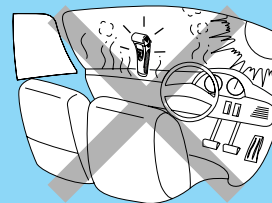

本体はシンナー・ベンジン・アルコールなどではふかないでください

- 故障や部品の割れ・変色などの原因になります。
- 薄めの石けん液でふいてください。

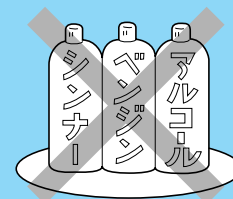

フレームをはずしたまま天日に干したりしないでください

- 防水ゴムが劣化し、故障の原因になります。

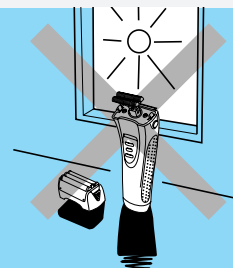

定格

電源方式	充電式	使用電池	ニッケル水素電池 (700mAh)
充電時間	8時間	消費電力	2W
定格電圧	AC100-120V	質量(重量)	本体約180g

製品を廃棄するとき／ご注意／定格

修理を依頼される前に

下記の点検をお願いします。

症状	点検	処置
ヒゲクズが飛び散る	ヒゲクズなどがたまっていませんか？	シェービングの都度掃除をすると改善されます。水洗いしたあとは、十分乾燥させて、ナショナルオイルをつけてください。
臭いが強くなった	外刃が破損あるいは変形していませんか？	刃を取り替えてください。
切れ味が悪くなった	刃が寿命ではありませんか？ ●外刃：1年 ●内刃：2年	刃面にナショナルオイルをつけてください。
刃が熱く感じるようになった	刃面にオイルをつけていますか？	蓄電池を活性化するために、約8時間連続充電してお使いください。それでも使用回数が少ない場合は蓄電池の寿命です。本体と充電器をセットで、修理（有料）をご依頼ください。
動作しない 使用回数が少なくなった	使わないまま半年以上放置していませんか？	

蓄電池交換の目安

- 約1週間に1回の充電で3年程度。〈ただし保証は1年〉
(蓄電池寿命は使用・保管などの状態により大きく変化します。)

愛情点検

長年ご使用のシェーバーの点検をぜひ！



このようなことはありませんか？

- コードやプラグが異常に熱い。
- 動作中に異常な音、振動がする。
- 本体や充電器が変形していたり、こげくさい臭いがする。

お願い

故障や事故防止のため、使用を中止し、プラグをコンセントから抜いて、必ず販売店にご相談ください。

保証とアフターサービス（よくお読みください）

保証書について

保証書はこの取扱説明書についておりますので、必ず「販売店、購入日」等の記入をお確かめになり、保証内容などをよくお読みいただき大切に保管してください。保証期間はご購入日より1年間です。（ただし、刃は保証の対象外です。）

補修用性能部品の保有期間

このナショナル シェーバーの補修用性能部品の保有期間は製造打ち切り後6年です。性能部品とはその製品の機能を維持するために必要な部品です。

修理を依頼されるとき

サービスを依頼される前に、この取扱説明書の23頁をご確認いただき、なお異常がある場合は、ご使用を中止し必ずプラグを抜いてからお買い上げの販売店にご依頼ください。

●保証期間中は

お買い上げの販売店まで保証書をそえて本体と充電器をご持参ください。保証の規定に従って販売店が修理させていただきます。

●保証期間を過ぎているときは

お買い上げの販売店にご相談ください。修理によって製品の機能が維持できる場合は、ご希望により有料修理させていただきます。

松下電工お客様ご相談窓口のご案内

修理・お手入れ・お取扱い・工事などのご相談は、まずお買い求めの販売店・工事店へお申し付けください。

・転居や贈答品などでお困りの場合は、商品名・品番をご確認の上、下記窓口へ

修理・部品などのご相談は

修理ご相談センター

ナビダイヤル **0570-081-365** ハイ 365日
(全国共通番号)
全国どこからでも市内通話料金でご利用いただけます。
365日/受付9時～20時
ただし、携帯電話・PHS等は下記の電話番号へおかけください。
大阪 ☎06-6906-1090 F571-8688 大阪府門真市門真1048
松下電工テクノサービス(株)
札幌 ☎011-261-6401 名高屋 ☎052-551-7900
東京 ☎03-5392-7190 福岡 ☎092-622-0531

使いかた・お買い物などのご相談

ナショナル パナソニック お客様ご相談センター

365日/受付9時～20時
パナは 365日
電話 **0120-878-365**
■携帯電話・PHSでのご利用は… **06-6907-1187**
FAX **0120-878-236**

ご注意 ・◎印は大阪へ自動転送になり、拠点から大阪までの転送通話は弊社負担です。
・所在地、電話番号、受付時間などが変更になることがあります。

0504

ご相談窓口におけるお客様の個人情報のお取り扱いについて

松下電工株式会社および松下電工グループ関係会社(以下「当社」)は、お客様よりお知らせいただいたお客様の氏名・住所などの個人情報(以下「個人情報」)を、下記のとおり、お取り扱いします。

- 1.当社は、お客様の個人情報を、当社商品のご相談への対応や修理およびその確認などに利用させていただきます。これらの目的のためにご相談内容の記録を残すことがあります。なお、修理やその確認業務を当社の協力会社に委託する場合、法令に基づく義務の履行または権限の行使のために必要な場合、その他正当な理由がある場合を除き、当社以外の第三者に個人情報を開示・提供いたしません。
- 2.当社は、お客様の個人情報を、適切に管理します。
- 3.お客様の個人情報に関するお問い合わせは、ご相談いただきましたご相談窓口にご連絡ください。

修理を依頼される前に／保証とアフターサービス

This product has a 1-year limited warranty (excluding foil/blade).
This warranty is valid only in Japan.

Instructions

Recharging (p.7)

Caution: Ensure your hands are not wet when recharging.

- * 8-hours recharge
- * AC100-120V,50-60Hz
- * A full charge will supply the power for about 7 shaves (3 minutes per shave).

How to Use (p.9)

Caution: Before use, be sure to check that the outer foil is not damaged or impaired in anyway. (Such condition may cause injury.)

- * Shaving with soap is possible.

Using the Trimmer (p.12)

Rinsing (p.17)

- * We recommend that you rinse clean the foil / blade of your shaver with National Shaver Cleaner or regular liquid soap (hand soap).
- * Switch on the shaver and rinse under running water or in a basin for about a few seconds. Do not use boiled water.
- * Switch off the shaver and wipe off excess water.
- * Leave to dry. (The shaver can be dried sooner by leaving the frame opened.)
- * Lubricate with National oil (sold separately). (P18)

Brush Cleaning (p.19)

Caution: Do not disassemble the outer foil.

Replacing Shaving head (p.20)

Caution: When replacing, do not press down on the outer foil itself.

- * With daily use, the outer foil may need to be replaced every 1 year and the inner blade every 2 years.

Recycling Ni-MH (Nickel-Metal Hydride) battery (p.21)

- * Do not short-circuit the positive and negative terminal when the battery is removed out of the unit.

To Avoid Accidents and Breakdowns (p.22)

- * Do not leave in a place with high temperatures.
- * Do not clean the unit except with mild, diluted soap solution.
- * Do not dry in the sunlight with the frame opened.

〈無料修理規定〉

1. 取扱説明書、本体貼付ラベル等の注意書に従った使用状態で保証期間内に故障した場合には、無料修理をさせていただきます。
(イ) 無料修理をご依頼になる場合には、お買い上げの販売店に商品と本書をご持参ご提示いただきお申しつけください。なお、持込修理の対象商品を直接お客様ご相談窓口へ送付した場合の送料等はおお客様負担となります。また、出張修理等を行なった場合には、出張料はおお客様の負担となります。
(ロ) お買い上げの販売店に無料修理をご依頼になれない場合には、お客様ご相談窓口にご相談ください。
2. ご転居の場合の修理ご依頼先は、お買い上げの販売店またはお客様ご相談窓口にご相談ください。
3. ご贈答品等で本保証書に記入の販売店で無料修理をお受けになれない場合には、お客様ご相談窓口へご相談ください。
4. 保証期間内でも次の場合には原則として有料にさせていただきます。
(イ) 使用上の誤り及び不当な修理や改造による故障及び損傷
(ロ) お買い上げ後の取付場所の移設、輸送、落下等による故障及び損傷
(ハ) 火災、地震、水害、落雷、その他天災地変、異常電圧、指定外の使用電源(電圧、周波数)等による故障及び損傷
(ニ) 車両、船舶等に搭載された場合に生ずる故障及び損傷
(ホ) 一般家庭用以外(例えば業務用等)に使用された場合の故障及び損傷
(ヘ) 本書のご提示がない場合
(ト) 本書にお買い上げ年月日(施工型商品はお引渡し日:以下同じ)、お客様名、販売店名の記入のない場合、あるいは字句を書き替えられた場合
5. 本書は日本国内においてのみ有効です。
6. 本書は再発行いたしませんので大切に保管してください。
7. お客様ご相談窓口は、取扱説明書をご参照ください。

修理メモ

- ※ お客様にご記入いただいた個人情報(保証書控)は、保証期間内の無料修理対応及びその後の安全点検活動のために利用させていただく場合がございますのでご了承ください。
- ※ この保証書は、本書に明示した期間、条件のもとにおいて無料修理をお約束するものです。従ってこの保証書によって、保証書を発行している者(保証責任者)、及びそれ以外の事業者に対するお客様の法律上の権利を制限するものではありませんので、保証期間経過後の修理についてご不明の場合は、お買い上げの販売店またはお客様ご相談窓口にお問い合わせください。
- ※ 保証期間経過後の修理や補修用性能部品の保有期間については、取扱説明書をご覧ください。
- ※ This warranty is valid only in Japan.

松下電器産業株式会社
製造元 松下電工株式会社 パーソナル・ライフ事業部
〒522-8520 滋賀県彦根市岡町33番地

National

持込修理

ナショナル シェーバー保証書

本書はお買い上げ日から下記期間中故障が発生した場合には、本書裏面記載内容で無料修理を行うことをお約束するものです。ご記入いただきました個人情報の利用目的は本票裏面に記載しております。お客様の個人情報に関するお問い合わせは、お買い上げの販売店にご連絡ください。詳細は裏面をご参照ください。

品番	ES7505		
保証期間	お買い上げ日から 本体 1年間 (ただし、刃は除きます)		
※ お買い上げ日	年	月	日
※ お客様	ご住所 _____ お名前 _____ 様 電話 () -		
※ 販売店	住所・氏名 _____ 電話 () -		

松下電器産業株式会社

製造元 松下電工株式会社 パーソナル・ライフ事業部

〒522-8520 滋賀県彦根市岡町33番地 TEL(0749)26-7890

ご販売店様へ ※印欄は必ず記入してお渡しく下さい。

Y.No5