

National

水洗い
できません

保管用

保証書付

ソイ

シェーバーヘッド付

ES2037

取扱説明書

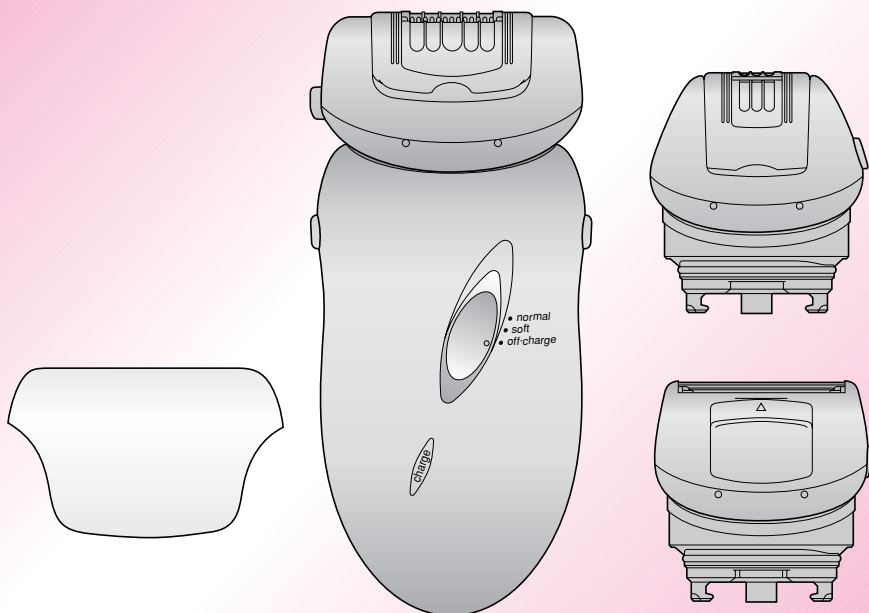

- お買い上げありがとうございました。
- ご使用前にこの取扱説明書を必ずお読みのうえ、正しくご使用ください。
特に「安全上のご注意」(1～5ページ)は、ご使用前に必ずお読みいただき、安全にお使いください。
- この取扱説明書は大切に保管してください。
- 保証書は、「お買い上げ日・販売店名」などの記入を必ず確かめ、販売店からお受け取りください。

安全上のご注意

- ※ ご使用前に、この「安全上のご注意」をよくお読みのうえ、正しくお使いください。
- ※ ここに示した注意事項は、製品を安全に正しくお使い頂き、あなたや他の人々への危害や損害を未然に防止するためのものです。また注意事項は次のように区分しています。

いずれも安全に関する重要な内容ですので、必ず守ってください。

⚠ 警告： 人が死亡または重傷を負う可能性が想定される内容。

⚠ 注意： 人が傷害を負う可能性及び物的損害のみの発生が想定される内容。

絵表示の例



- 記号は、禁止の行為であることを告げるものです。(左図の場合は分解禁止)



- 記号は、行為を強制したり指示したりする内容を告げるものです。(左図の場合はプラグをコンセントから抜く)

※ お読みになった後は、お使いになる方がいつでも見られるところに必ず保管してください。

⚠ 警告



必ず守る

- お手入れの際は必ずアダプターをコンセントから抜き、スイッチを切る。
守らないと感電のおそれがあります。
- 必ず交流100～240Vで使用する。
守らないと感電・発火のおそれがあります。
- アダプターにほこりが付着しないように定期的に掃除する。
ほこりが付着すると湿気などで絶縁不良になり、火災のおそれがあります。



ぬれ手禁止

- ぬれた手でアダプターをコンセントから抜き差ししない。
感電のおそれがあります。



禁止

- 器具用プラグにピンやゴミを付着させない。
感電・ショート・発火のおそれがあります。
- 専用の充電器で、他の商品を充電しない。
また、専用の充電器以外での充電はしない。
ショート・異常発熱による発火のおそれがあります。
- コードやアダプターがいたんだり、コンセントの差し込みがゆるいときは使用しない。
感電・ショート・発火のおそれがあります。
- コードを傷つけたり、破損させたり、加工したり、無理に曲げたり、引っ張ったり、ねじったりしない。
また、重いものを載せたり、挟み込んだりしない。
感電・発火のおそれがあります。



水ぬれ禁止

- 水につけたり、水をかけたり、水洗いしない。
感電・ショートや故障のおそれがあります。



水場使用禁止

- 風呂・シャワー室での使用は絶対にしない。
感電・発火のおそれがあります。

警告



分解禁止

- 製品を廃棄するとき以外は絶対に分解しない。
火災・感電・けがの原因になります。修理（電池交換など）はお買い上げの販売店または、松下電工お客様ご相談窓口にご相談ください。

注意



必ず守る

- 処理後、2日以上たっても肌のトラブルが続く場合には、使用を中止し、皮膚科専門医に相談する。
守らないと症状が悪化するおそれがあります。
- ワキ使用時は、ウデを上方にしっかり伸ばす。
守らないと痛みの増加や、肌を傷つける原因になります。
- ヘッドをつけていない状態ではスイッチを入れない。
● ヘッドの交換時には必ずスイッチを切る。
守らないと回転部で指を傷つけたり、髪の毛を巻き込んだり、故障の原因になります。
- やわ肌ガードは変形しやすいので注意する。
保管や持ち運びの際はキャップをつけ、掃除の際は無理な力を加えない。
守らないとやわ肌ガードが変形、割れ、破損し肌を傷つける原因になります。
- 脱毛器をはじめて使う場合は、2～3日に分けて、無理せず少しずつ、ゆっくりと試しながら使用する。
- ご使用前にやわ肌ガードやディスクの変形、割れ、破損がないか確認し、変形していたら使用しない。
守らないと肌を傷つけたりやけどなどの原因になります。
- シェーバーのご使用前に刃の変形や破損がないか確認する。
守らないと肌を傷つける原因になります。

注意



必ず守る



禁止

- ご使用前後は、お肌を清潔に保つ。
特にワキは汗をかきやすく、炎症などを起こしやすいので、汗は必ずふき取り、清潔な状態で使う。
脱毛後は、毛穴が開いていますので、何もつけない。
守らないと感染や炎症の原因になります。
- 頭髮や衣服等がディスクに触れないように気をつける。
守らないとディスクで巻き込む原因になります。
- アダプターを抜くときは、コードを持たずに必ずアダプターを持って引き抜く。
守らないと感電・ショート・発火の原因になります。
- 使用時および充電時以外は、アダプターをコンセントから抜く。
守らないとけがややけど、絶縁劣化による感電・漏電火災の原因になります。
- アシ・ウデ用ヘッドはワキ・ビキニラインに使用しない。
肌を傷つけたり炎症などの原因になります。
- 次のような方は使用しない。
 - ・ アトピー性皮膚炎、湿疹など皮膚疾患のある方
 - ・ アレルギー体質の方、化粧品、衣類、金属等にかぶれやすい体質の方
 - ・ 化膿しやすい方
 - ・ 静脈瘤、糖尿病、血友病などの方
 - ・ 出血の止まりにくい方
 - ・ 今までに脱毛（毛抜き、脱毛器、ワックス等）によりお肌にトラブル（化膿や炎症等）を起こしたことがある方肌を傷つけたり、敏感になったり、炎症や出血などの原因になります。

⚠ 注意



禁止

- 顔・外陰部およびその周囲・太もものつけ根などには使用しない。
痛みの増加や、肌を傷つける原因になります。
- 次のような場合には使用しない。
 - ・ 生理前、生理中、妊娠中、産後（約1ヵ月）の方
 - ・ 日焼けした肌
 - ・ 体調のすぐれない時や肌・身体に異常を感じる時肌が敏感になったり、痛みを強く感じる原因になります。
- 次のような部位には使用しない。
 - ・ 皮フのたるんでいる部分、傷、湿疹、ほくろ、あざ、いぼ、吹き出ものなど肌を傷つけたり、炎症や出血などの原因になります。
- 肌に強く押しつけたり、同じところを何回もこすったり、あてたままにしたり、たたくような使いかたはしない。また、アシ・ウデ用ヘッドは、あてたまま往復させたりしない。
痛みの増加や、肌を傷つける原因になります。
- 次のような使いかたはしない。
 - ・ 入浴前、入浴中（シャワーも含む）
 - ・ 水泳や海水浴の直前（2日前までにご使用ください）
 - ・ 家族や他人との共用
 - ・ 脱毛直後の過激なスポーツや運動脱毛により開いた毛穴から、細菌が入り、感染や炎症などの原因になります。
- シェーバーヘッドをご使用の際は、刃を強く押さえない。
破損して肌を傷つける原因になります。

もくじ

安全上のご注意 1

各部のなまえ 7

● 付属品、定格 8

ご使用の前に 9

● はじめてお使いになる場合は必ずお読みください

● ヘッド交換のしかた 12

充電のしかた 13

脱毛器の使いかた 16

● 充電式での使いかた 16

● 交流式での使いかた 17

● 上手な脱毛のしかた 19

シェーバーの使いかた 23

お手入れのしかた 25

● 脱毛（ワキ用/アシ・ウデ用）ヘッドの掃除 25

● シェーバーヘッドの掃除 26

● シェーバーヘッドの外刃の交換のしかた 27

お知らせ 28

● ご注意/蓄電池の寿命と交換 28

● 製品を廃棄するときのお願い 29

● 海外でのご使用について 30

● 世界の電圧とプラグ 31

● **Q&A** 33

● 修理を依頼される前に 35

● 保証とアフターサービス 36

● 松下電工お客様ご相談窓口のご案内 37

各部のなまえ

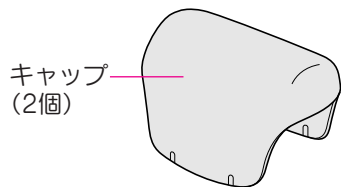

キャップ
(2個)

<ワキ用ヘッド>

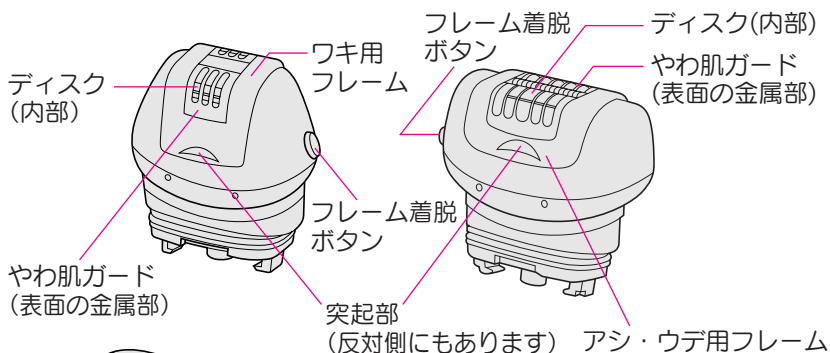

ディスク
(内部)

ワキ用
フレーム

<アシ・ウデ用ヘッド>

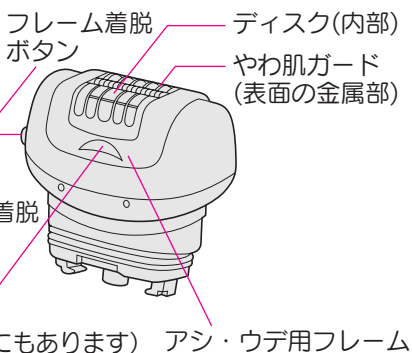

フレーム着脱
ボタン

ディスク(内部)

やわ肌ガード
(表面の金属部)

フレーム着脱
ボタン

突起部
(反対側にもあります) アシ・ウデ用フレーム

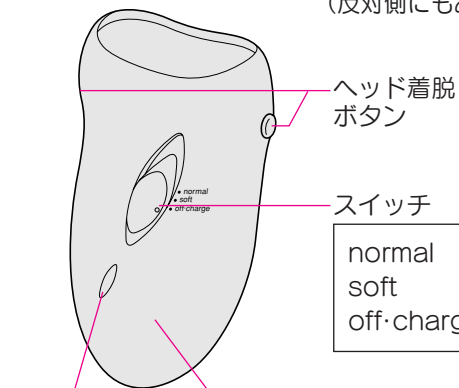

ヘッド着脱
ボタン

スイッチ

normal : ディスクの回転が速い
soft : ディスクの回転がおそい
off・charge : 停止・充電

充電表示ランプ 本体

<プレ脱毛用コーム>

(シェーバーキャップ兼用)

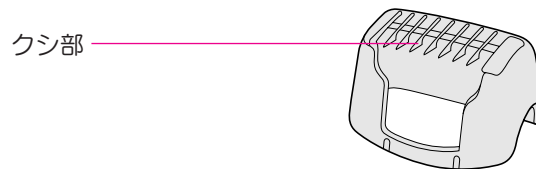

クシ部

<シェーバーヘッド>

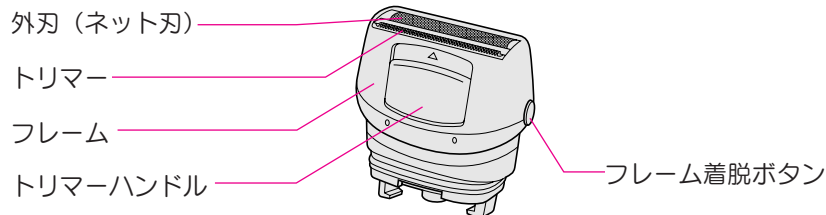

外刃(ネット刃)

トリマー

フレーム

トリマーハンドル

フレーム着脱ボタン

付属品

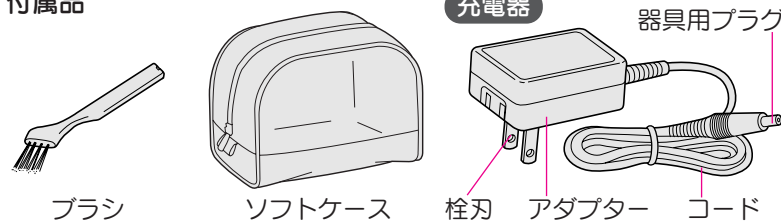

ブラシ

ソフトケース

充電器

栓刃

アダプター

コード

器具用プラグ

【定 格】

電源方式	充電・交流式	コードの長さ	約1.8m
充電時間	12時間	定格容量	18VA
定格電圧	AC100-240V 50/60Hz	消費電力	約4W(交流使用時)
使用電池	ニッケル水素電池(900mAh)		約1W(充電時)
質量(重量)	本体(アシ・ウデ用ヘッド取付時約183g) (ワキ用ヘッド取付時約179g) (シェーバーヘッド取付時約167g)		

ご使用前に

⚠ 注意

- 脱毛器をはじめて使う場合は、2～3日に分けて、無理せず少しずつ、ゆっくりと試しながら使用する。
- 肌に強く押しつけたり、同じところを何回もこすったり、あてたままにしたり、たたくような使いかたはしない。また、アシ・ウデ用ヘッドは、あてたまま往復させたりしない。痛みの増加や、肌を傷つける原因になります。
- 入浴前、入浴中または水泳や海水浴の直前には使用しない。脱毛により開いた毛穴から、細菌が入り、感染や炎症などの原因になります。
- 脱毛後は毛穴が開いていますので何もつけない。感染や炎症の原因になります。
- 処理後、2日以上たっても肌のトラブルが続く場合には、使用を中止し、皮膚科専門医に相談する。守らないと症状が悪化するおそれがあります。

お肌のケアは肌が安定してから行ってください。(P33～34 Q&A参照)

使用中

脱毛する際、はじめての方や、シーズン始めの場合などは、毛の本数が多いため、痛みを強く感じますが、2回目以降は処理する本数が少なくなるため痛みは軽減されます。しかし痛みの感じかたには個人差があります。

使用後

脱毛直後は点出血したり、赤くなることなどがあります。痛みや赤みが出た場合には、冷たいタオルで押さえてください。

入浴後のご使用をおすすめします。

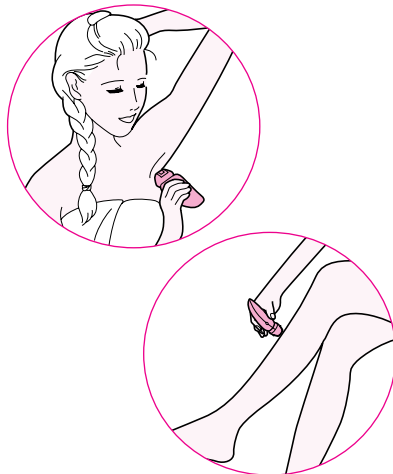

脱毛する際、毛は3日以上伸ばした状態でお使いください。ただし、“毛周期”の関係上、3日伸ばしても抜けられない毛があります。短い毛は、無理をせず、毛抜きやシェーバーのご使用をおすすめします。

毛周期とは

ヒトの毛は、毎日少しずつ抜けては生えるということを、繰り返しています。これは一本一本の毛が独立して、一定の生え替わりを繰り返しているからで、この生え替わりを毛周期（ヘアサイクル）と呼びます。

毛周期には、大きく分けて生え始めから完全に伸びきるまでの成長期と、毛根が衰え、自然と毛が抜け落ちるまでの休止期があります。休止期にある毛を抜いた場合、その後一定期間生えてきませんが、生え始めの毛や成長期にある毛は、次の日からでも表面に出てくる場合があります。また、一本一本で毛周期は違いますから、3日伸ばしても、その日に皮膚の表面に出てきた毛などは、短すぎて抜けないときがあります。

脱毛前（3日伸ばし）

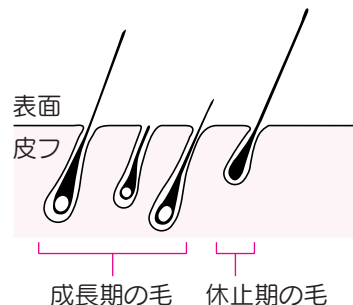

脱毛後

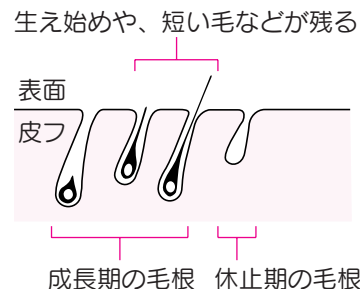

永久脱毛ではありませんので、2回目以降は、ワキは約1週間に1回、アシ・ウデは約2週間に1回の定期的な脱毛をおすすめします。

脱毛の際、毛が長いときはカットする

- 脱毛しやすくなり、痛みも軽減されます。
- 毛が長いままですと脱毛時に、毛が内部の部品からんで故障のおそれがあります。

ワキ・ビキニライン

脱毛器を使う3～5日前にシェーバーヘッドでそっておくことをおすすめします。
(シェーバーの使いかたはP23～24参照)

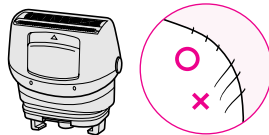

1～2mmくらいに

アシ・ウデ

プレ脱毛用コームをとりつけたシェーバーヘッドでそりましょう。
(シェーバーの使いかたはP23～24参照)

①シェーバーヘッドの

トリマーを上げて

②プレ脱毛用コームをとりつける

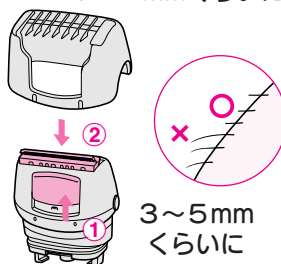

3～5mm
くらいに

お肌の水分や汗はふきとる

- ローションや乳液、パウダー、制汗剤などはつけず、お肌を清潔で乾燥した状態にしてお手入れする。

動くヘッド (ワキ/アシ・ウデ用脱毛ヘッド)	スイングするヘッド (ワキ/アシ・ウデ用脱毛ヘッド)
<p>■よりスピーディに、短い毛もしっかり脱毛するためにヘッド部が左右に動きます。</p> <p>効率よく脱毛できる機能です。</p>	<p>■より肌に密着するためにヘッド部がスイングします。</p> <p>※アシ・ウデ用脱毛ヘッドは使用範囲が広いいため、スイング量が大きくなっています。</p>

⚠ 注意

- ヘッドをつけていない状態ではスイッチを入れない。
- ヘッド交換時には必ずスイッチを切る。
守らないと回転部で指を傷つけたり、髪の毛を巻き込んだり、故障の原因になります。

ワキ・ビキニラインの脱毛には

ワキ用ヘッド

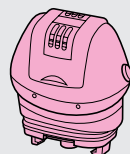

アシ・ウデの脱毛には

アシ・ウデ用ヘッド

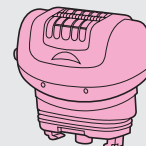

- ワキ、ビキニラインには使用しない。
- ワキ用ヘッドをご使用になりますと、時間がかかります。

そりたいときは

シェーバーヘッド

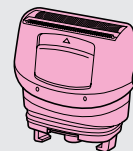

1 ヘッド着脱ボタンを
押しながら
はずす

2 とりつけるときは
「カチッ」と音がする
まで押しこむ
(本体にヘッドが固定されるまで
押しこむ)



充電のしかた

海外旅行先でご使用の場合は電源コンセントの電圧とコンセントの形状を確認し、使用地域に合ったプラグアダプターをご使用ください。(P30~32参照)

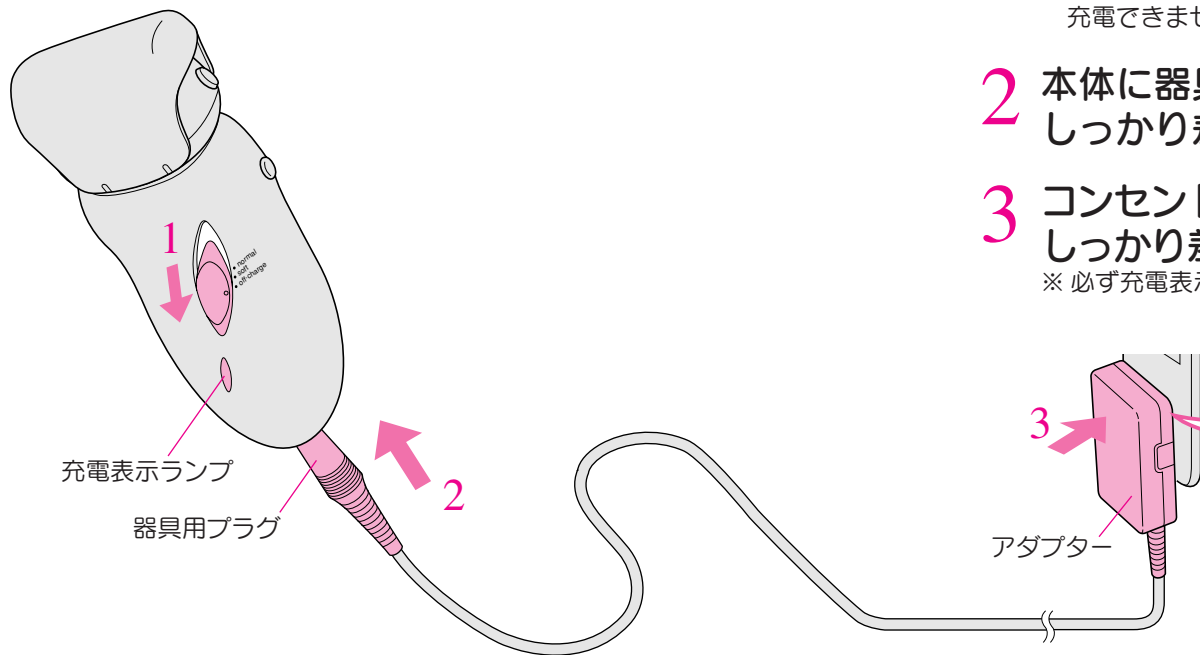

約12時間で充電完了

- 1 本体のスイッチをoff·chargeにする
※スイッチ「off·charge」以外では充電できません。
- 2 本体に器具用プラグを奥までしっかり差し込む
- 3 コンセントにアダプターを
しっかり差し込む
※必ず充電表示ランプの点灯を確認してください。

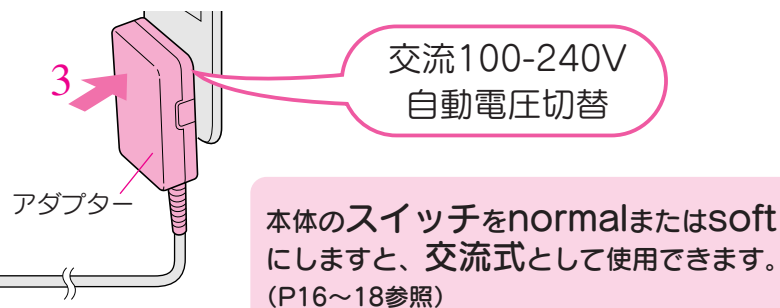

警告

- ぬれた手でアダプターをコンセントから抜き差ししない。感電のおそれがあります。

- 初めてお使いのときや半年以上使われなかったときは、約20時間充電してください。電池は化学反応により電力を供給するもので、長時間放置すると化学反応が弱まり充電されにくくなるため(不活性状態)、活性状態に戻すのに約20時間の充電が必要です。

警告

- 必ず交流100~240Vで使用する。守らないと感電・発火のおそれがあります。

充電のしかた (つづき)

4 約12時間充電する (12時間を過ぎてても充電表示ランプは 点灯し続け、消えません。)

1回のフル充電で約30分間使用可能です。

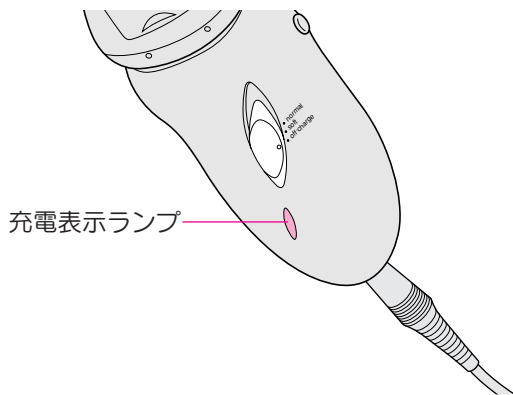

充電完了後、コンセントにつないだままにしているても性能に問題は
ありません。

充電電流をコントロールしておりますので電池の寿命を低下させること
はありません。一般的に電池容量を使いきらずに充放電を繰り返すと放電
するときの電圧が低下し、使用時間が減少するメモリー効果が発生しま
すが、電池容量がなくなるまで使用し、約20時間充電すると元に戻ります。

- 充電および交流式でのご使用は専用の充電器を使用してください。
- 周囲温度は0～40℃以内で充電・使用してください。
- 充電・ご使用中、テレビ等に雑音が入る場合、別のコンセントで充電してください。
- 充電・ご使用中は本体・充電器が多少熱くなりますが、異常ではありません。
- コードが破損した場合、コードだけの交換はできません。
販売店または松下電工お客様ご相談窓口にご相談ください。
- 器具用プラグの着脱は、コード部分を持って行わないでください。

脱毛器の使いかた 充電式での使いかた

⚠ 注意

- 頭髮や衣服等がディスクに触れないように気をつける。
守らないとディスクで巻き込む原因になります。

1 キャップを はずす

※やわ肌ガードやディスクの
変形・割れ・破損がないか確認する。
変形・割れ・破損がある場合は、
使用を中止してください。
肌を傷つける原因になります。

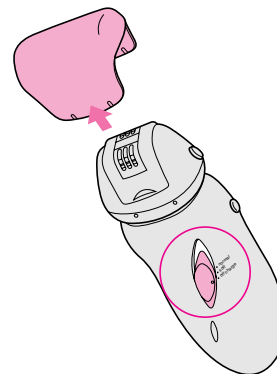

2 使いたいヘッドを とりつける

(交換のしかたはP12参照)

3 スイッチを normalまたはsoftにして 脱毛する

※痛みが気になる場合はsoftに合わせて
お使いください。
ただし、痛みは人により感じかたが
異なるのでsoftのほうが痛く感じる方
もおられます。

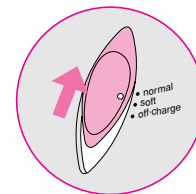

4 脱毛し終わったら スイッチをoff・chargeにする

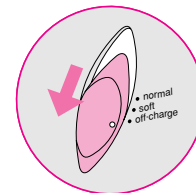

- ディスクの動作による音が発生しますが、異常ではありません。
- 本体を落としたり、固い物にあてないでください。
(やわ肌ガードやディスクの変形・割れ・破損の原因になります)

脱毛器の使いかた 交流式での使いかた

1 本体のスイッチをoff・chargeにする

2 キャップを
はずす

※やわ肌ガードやディスクの変形・割れ・破損がないか確認する。
変形・割れ・破損がある場合は、使用を中止してください。
肌を傷つける原因になります。

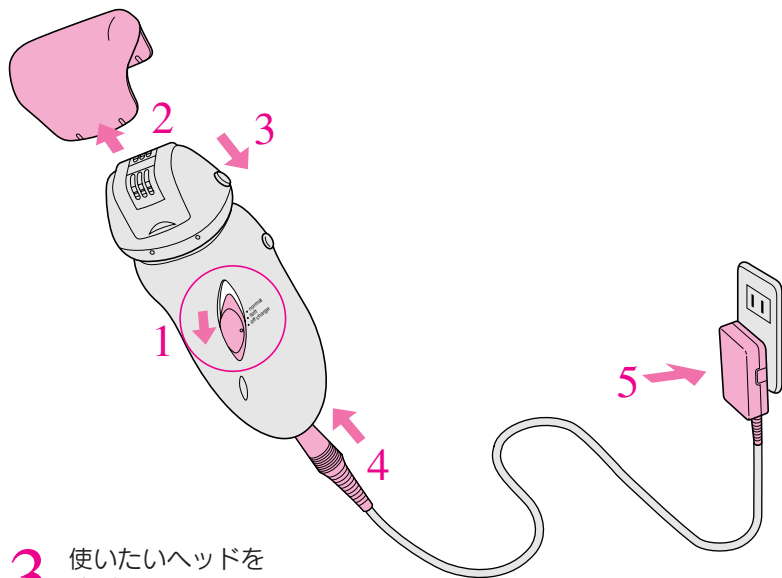

3 使いたいヘッドを
とりつける

(交換のしかたはP12参照)

4 本体に器具用プラグを奥までしっかり差し込む

5 コンセントにアダプターをしっかりと差し込む
※必ず充電表示ランプの点灯を確認してください。

6 スwitchを
normalまたはsoftにして
脱毛する

※痛みが気になる場合はsoftに合わせて
お使いください。
ただし、痛みは人により感じかたが
異なるのでsoftのほうが痛く感じる方
もおられます。

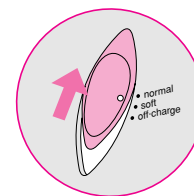

7 脱毛し終わったら
スイッチをoff・chargeにする

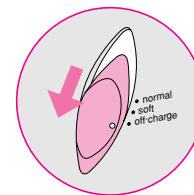

8 アダプターをコンセントから抜き
器具用プラグを本体から抜く

※アダプター使用後は必ずアダプターの栓刃を収納してください。
収納しないと栓刃の変形や故障の原因となります。

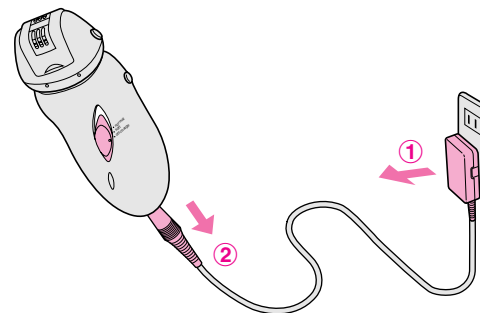

- ディスクの動作による音が発生しますが、異常ではありません。
- 本体を落としたり、固い物にあてたりしないでください。
(やわ肌ガードやディスクの変形・割れ・破損の原因になります)
- 充電残量がない(または少ない)状態で、交流式でご使用されますと、起動しにくい場合や、動作しなくなることがあります。その場合は、スイッチをoff・chargeにして1分以上の充電を行った後、ご使用ください。

脱毛器の使いかた 上手な脱毛のしかた

毛がこぼれますので、紙などを敷いてお使いください。

⚠ 注意

- ワキ使用時は、ウデを上方にしっかり伸ばす。守らないと痛みの増加や、肌を傷つける原因になります。
- 肌に強く押しついたり、同じところを何回もこすったり、あてたままにしたり、たたくような使いかたはしない。
- 顔・外陰部およびその周囲・太もものつけ根などには使用しない。肌を傷つけたり炎症などの原因になります。

ワ キ (ワキ用ヘッド)

- ワキの皮フがたるまないように、ウデを上方にしっかり伸ばす

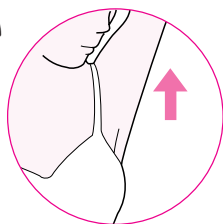

- やわ肌ガードを肌^ワに直角に軽くあて、密着させる。

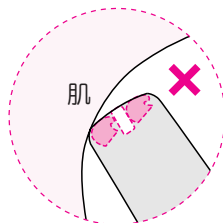
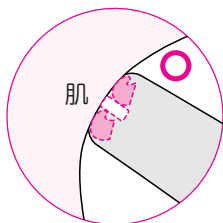

- 上下、左右に動かす

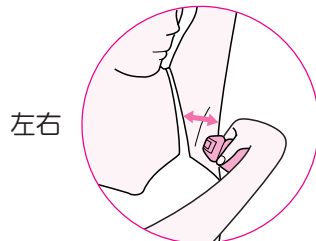
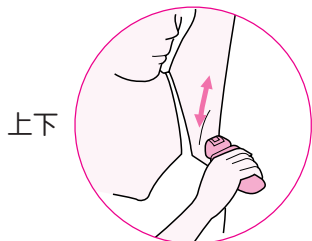

ビキニライン (ワキ用ヘッド)

- 指でお肌を伸ばしながら、毛の流れに逆らうように、ゆっくり動かす (内側から外側へ)

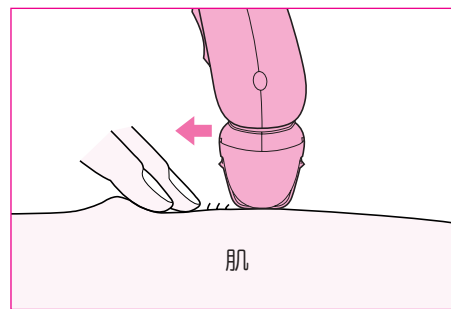

- ビキニラインは水着やショーツなどをはいて、あらかじめ脱毛する部分を確認して下さい。
- 手入れしたい毛を短くカットしてから抜いてください。
- 長い毛が器具にからまないようご注意ください。

 使用できる部位

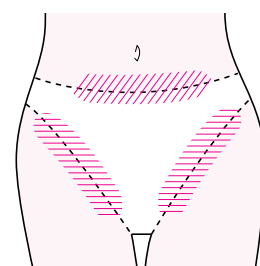

脱毛器の使いかた 上手な脱毛のしかた (つづき)

毛がこぼれますので、紙などを敷いてお使いください。

⚠ 注意

- アシ・ウデ用ヘッドはワキ・ビキニラインに使用しない。
肌を傷つけたり炎症などの原因になります。

アシ・ウデ (アシ・ウデ用ヘッド)

■やわ肌ガードを肌に直角に軽くあて、密着させる。

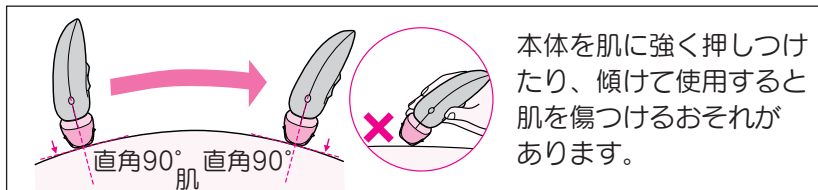

■スイッチを手前にして、毛流れに逆らってゆっくりと動かす

- 早く動かすと、抜き残しが多くなります。

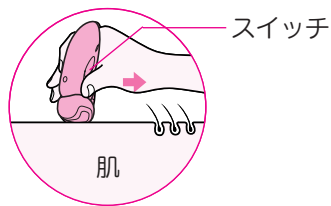

正しい持ちかた

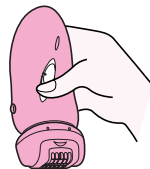

スイッチの周辺に親指をおき、本体を横から持つ。
ヘッド部を指で押さえると器具の動きをさまたげる原因となります。

以外の部位は使用しないでください。痛みや肌トラブルの原因になります。

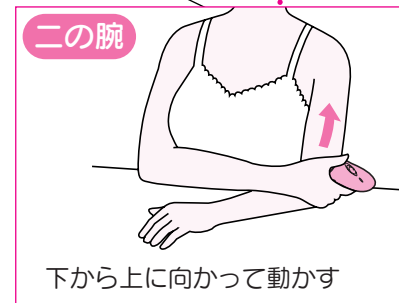

シェーバーの使いかた

⚠ 注意

- シェーバーのご使用前に刃の変形や破損がないか確認する。守らないと肌を傷つける原因となります。

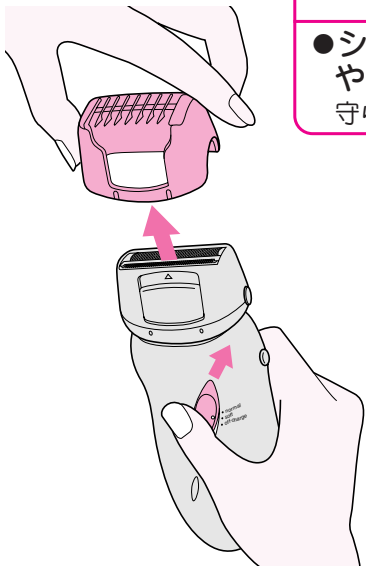

- 1 プレ脱毛用コームをはずす
- 2 外刃（ネット刃）に変形、破損がないか確認する
- 3 スイッチを入れる

長い毛はトリマーを上げてカット

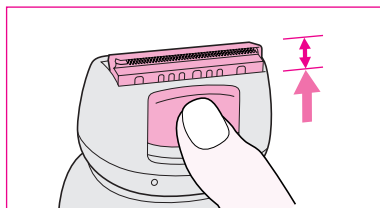

トリマーを上上げる

- 長い毛・寝た毛はトリマーで先に粗そりをした後、外刃で仕上げる方がきれいにできます。
- トリマー部に毛がたまったらブラシでとのそいでください。そり残しの原因となります。

- 外刃をいためないように使用後は必ずプレ脱毛用コーム（シェーバーキャップ兼用）をつける。
- 刃面のオイルの汚れが肌につかないように、初めてのご使用前や注油のあと（P26参照）は、余分なオイルをティッシュ等でふきとる。オイルは肌に影響ありません。

⚠ 注意

- 肌に強く押しついたり、たたくような使いかたはしない。痛みの増加や肌を傷つける原因になります。

シェーバーヘッドの肌へのあてかたと動かしかた

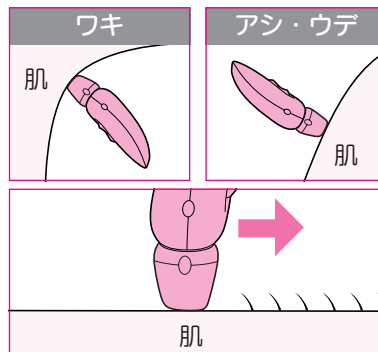

- 1 刃全体をお肌にピッタリとあてる
 - 刃面を浮かせないように

- 2 毛の流れにさからうようにゆっくりと動かす

- 強く押しつけると毛の導入が悪くなり、そり残しの原因となります。

トリマーを上げたとき

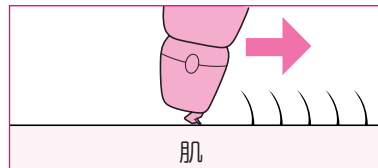

刃面を軽く肌にあてる

プレ脱毛用コームをとりつけたとき

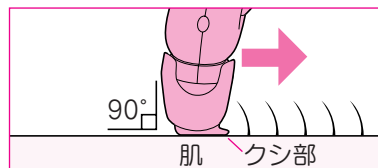

クシ部を肌に密着させる

- プレ脱毛用コームをとりつけたときはトリマーを上げてください。

お手入れのしかた 脱毛(ワキ用/アシ・ウデ用)ヘッドの掃除

ご使用後、フレームやディスク部はいつも清潔に掃除してください。

⚠ 注意

- お手入れの際は必ずアダプターをコンセントから抜き、スイッチを切る。守らないと感電・けがのおそれがあります。

やわ肌ガードの変形や破損をしないように掃除をしてください。

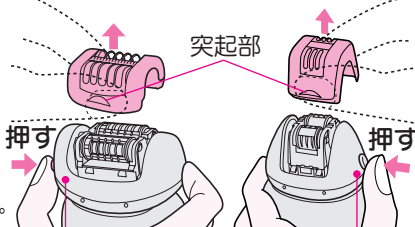
- 1 各ヘッドは、フレーム着脱ボタンを押しながら、突起部(前・後両方)に指をかけ**フレームをはずす**
※やわ肌ガードは変形しやすいので触れないにはずしてください。
- 2 **ブラシで掃除する**
この部分は、はずれません

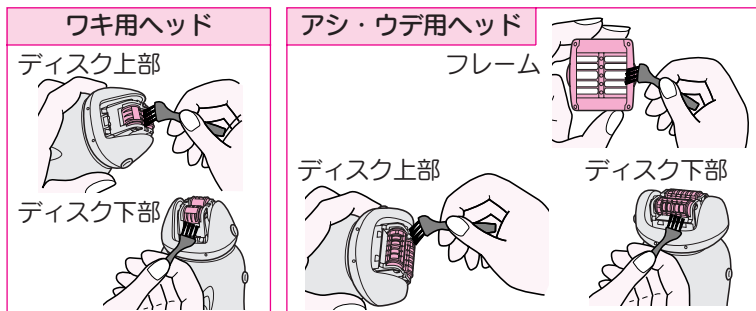

- ディスクにはいりこんだ毛くずが、とりにくい場合があります。本体を下に向け、指でディスク部分を数回回転させてから、再度ブラシではらうととりやすくなります。(必ずスイッチは切った状態で行ってください。)
- フレームをはずした際、ディスクの横にある金属部分にさわらないでください。故障の原因となります。
- ブラシは付属の専用ブラシ以外は使用しないでください。

- 3 ワキ用/アシ・ウデ用ヘッドとも、付着物は乾いた布で**ふきとる**
※やわ肌ガードを強く押さえないでください。
- 4 ワキ用/アシ・ウデ用ヘッドは**キャップをつけて保管する**

お手入れのしかた シェーバーヘッドの掃除

ご使用後、刃はいつも清潔に掃除してください。

⚠ 警告

- 水につけたり、水をかけたり、水洗いしない。感電・ショートや故障のおそれがあります。

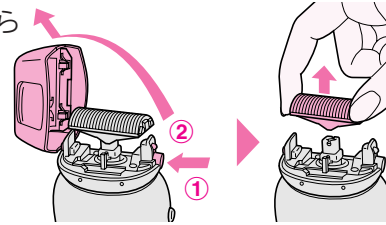
- 1 フレーム着脱ボタンを押しながら**フレームの片側からはずす**
- 2 内刃を**まっすぐはずす**
- 3 **ブラシで掃除する**
(強く押しつけるように掃除すると刃が破損します)



- 4 付着物は乾いた布で**ふきとる**
- 5 **プレ脱毛用コームをつけて保管する**

掃除後は、刃のお手入れを

掃除の後、ナショナルオイル(別売)を外刃・トリマー全体に2滴程度おとし、スイッチを入れて、2~3秒動かししてください。

- トリマーに塗るときはトリマーを上げてください。
- オイルはシェーバーヘッド用です。脱毛ヘッドにはつけないでください。

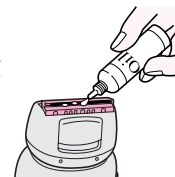

お手入れのしかた シェーバーヘッドの外刃の交換のしかた

外刃交換時以外は、絶対に外刃をはずさないでください。

はずしかた

外刃を指で軽く押しこみながらフレーム内側の突起から外刃のプラスチック板を爪ではずし、外刃をとりはずす。



フレームの突起

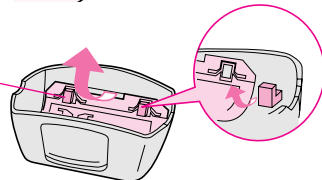

とりつけかた

外刃のプラスチック板のついた面（内刃と接する面）を上向きにしてフレームの中に入れ、突起に外刃の穴をはめこむ。

プラスチック板

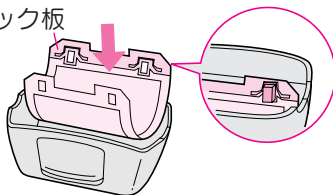

替刃・オイル

（最寄りの販売店などでお買い求めください。）

外刃	内刃	ナショナルオイル
		
ES9753	ES9752	ES003P

●外刃は約1年ごとに、内刃は約2年ごとにとりかえることをお勧めします。

お知らせ ご注意

本体・アダプターは…

警告

- 水につけたり、水をかけたり水洗いしない。
感電・ショートや故障のおそれがあります。



本体の汚れは、アルコール・シンナー・ベンジン・除光液などでふかない

故障や部品の割れ・変色などの原因になります。

乾いた布や、薄めの石けん液を少しふくませた布でふきとってください。

収納は…



湿気の多い場所に置かない

故障のおそれがあります。



子供の手の届く所に置かない

お知らせ 蓄電池の寿命と交換

- 寿命：約1週間に1回の充電で3年程度（ただし、保証は1年）です。また、フル充電しても使用回数が極端に少なくなった場合は寿命と考えられます。
（蓄電池寿命は使用・保管などの状態により大きく変化します。）
- 交換：蓄電池の交換は必ずお買い上げの販売店または、松下電工お客様相談窓口にご相談ください。

お知らせ 製品を廃棄するときのお願い

(ニッケル水素電池リサイクルにご協力を)

警告

● 製品を廃棄するとき以外は絶対に分解しない。
火災・感電・けがの原因になります。修理(電池交換など)はお買い上げの販売店または、松下電工お客様ご相談窓口にご相談ください。

● この製品に使用しておりますニッケル水素電池はリサイクル可能な貴重な資源です。ご使用済み製品の廃棄に際してはニッケル水素電池を取り出し、リサイクルへご協力ください。

本製品の使用電池

- 名称：円筒密閉型ニッケル水素(Ni-MH)蓄電池
- 公称電圧：DC1.2V ● 数量：2本



NI-MH

廃棄電池の取り出しかた

この図は、製品を廃棄するための図であり、修理用の図ではありません。分解した場合、修復は不可能です。

- 必ず本体から器具用プラグ(アダプター)をはずして分解してください。
- 動作するときは、止まるまでスイッチをnormalまたはsoftにして電池を使いきってください。
- ドライバーを用い、①～⑤の手順で分解してください。

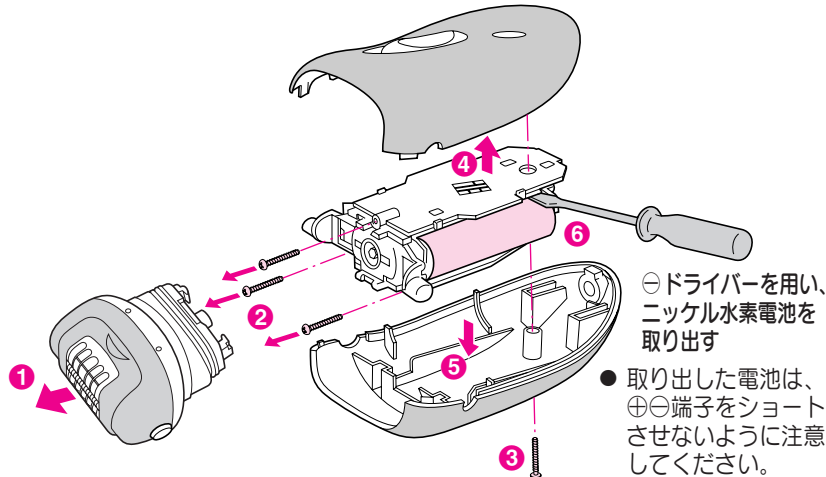

お知らせ 海外でのご使用について

● この商品はAC100-240V電源でご使用いただけます。

ただし、同一国内でも一部地域においては電圧が異なったり、高圧の工業用電源が家庭内やホテルに引き込まれていることがありますので、現地でご確認ください。

● この商品はA-2プラグ仕様です。(アメリカ、台湾などではそのまま使えます。) A-2プラグ以外のプラグ使用地域では、プラグアダプター(別売)が必要です。

31~32ページに各国の使用可能プラグを記してありますので、お出かけの前には必要なプラグをお買い求めください。ただし、一部地域においては使用可能なプラグが異なることがありますので、充分ご注意ください。

プラグアダプター(別売)の使いかた例

適切なプラグアダプターをアダプターのプラグに差し込んでください

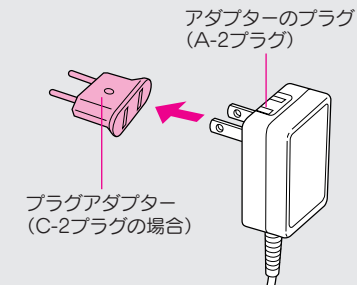

プラグアダプター(別売)の種類

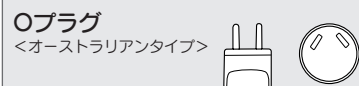
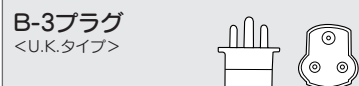
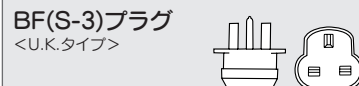
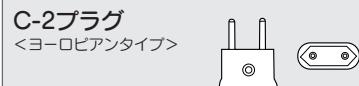

別売プラグアダプター

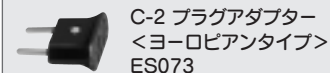

バル・プラグアダプターセット
EH5001



(注) プラグアダプターでは電圧の変換はできません。

お知らせ 世界の電圧とプラグ World Voltage and Plug Chart

地域	国名	Countries	電圧 Voltage	プラグ plug
アジア	アフガニスタン	Afghanistan	220	C-2,B-3
	インド	India	230/240/250	C-2,B-3,BF
	インドネシア	Indonesia	127/220/230	A-2,C-2,B-3,BF
	カンボジア	Cambodia	120/220	C-2
	シンガポール	Singapore	110/230	B-3,BF
	スリランカ	Sri Lanka	230/240	C-2,B-3
	タイ	Thailand	220/240	A-2,C-2,BF
	台湾	Taiwan	110/220	A-2,O
	大韓民国	Korea	100/110/200/220	A-2,C-2,BF,O
	中華人民共和国	China, Rep.	110/220	A-2,C-2,B-3,BF,O
	日本	Japan	100	A-2
	ネパール	Nepal	110/220	C-2,B-3,BF
	バングラデシュ	Bangladesh	230	C-2,B-3
	パキスタン	Pakistan	220/230	A-2,C-2,B-3
	フィリピン	Philippines	110/115/220/230/240	A-2,C-2,B-3,BF,O
	ブータン	Bhutan	220	C-2
	ブルネイ	Brunei	240	C-2,BF
	ベトナム	Viet-Nam	110/120/220/230	A-2,C-2
	香港	Hong Kong	200/220	C-2,B-3,BF
マカオ	Macao	115/127/220	A-2,C-2,B-3	
マレーシア	Malaysia	240	C-2,B-3,BF	
ミャンマー	Myanmar	230	A-2,C-2,B-3	
モンゴル	Mongolia	220	C-2,B-3,BF	
ラオス	Laos	220	A-2,C-2	
北米	アメリカ	U.S.A.	120/208/240	A-2
	カナダ	Canada	120/208/240	A-2,BF
	ハワイ	Hawaii	120/208/240	A-2
	アイスランド	Iceland	220/230	C-2
ヨーロッパ	アイルランド	Ireland	220/230	C-2
	イギリス	U.K.	230/240	C-2,B-3,BF,O
	イタリア	Italy	125/220/230	C-2
	オーストリア	Austria	220/230	C-2,B-3
	オランダ	Netherlands	220/230	C-2
	ギリシャ	Greece	220/230	C-2,B-3
	グリーンランド	Greenland	220/230	C-2
	ジブラルタル	Gibraltar	240	BF
	スイス	Switzerland	220/230	C-2,B-3,BF
	スウェーデン	Sweden	220/230	C-2
	スペイン	Spain	127/220	A-2,C-2
スロバキア	Slovak	220	C-2	

地域	国名	Countries	電圧 Voltage	プラグ plug
ヨーロッパ	旧ソビエト連邦地域	ex. U.S.S.R.	127/220	A-2,C-2
	チェコ	Czech	220	C-2
	デンマーク	Denmark	220/230	C-2
	ドイツ	Germany	127/220/230	C-2
	ノルウェー	Norway	230	C-2
	ハンガリー	Hungary	220	C-2
	フィンランド	Finland	220/230	C-2
	フランス	France	127/220/230	C-2,O
	ブルガリア	Bulgaria	220	C-2
	ベルギー	Belgium	127/220/230	C-2
	ポーランド	Poland	220	C-2,B-3
	ポルトガル	Portugal	220/230	C-2,B-3
	マルタ	Malta	240	B-3,BF
	マジョルカ	Mallorca	127/220	C-2
	モナコ	Monaco	127/220/230	C-2
	旧ユーゴスラビア地域	ex. Yugoslavia	220	C-2
	オセアニア	ルーマニア	Romania	220
ルクセンブルク		Luxembourg	120/220/230	C-2
オーストラリア		Australia	240/250	O
グアム		Guam	110/120/240	A-2
サイパン		Saipan	110	A-2
サモア		Samoa	230	O
ソロモン諸島		Solomon Is.	240	A-2
タヒチ		Tahiti	110/127/220	A-2,C-2
トンガ		Tonga	240	O
ニューカレドニア		New Caledonia	220	C-2,B-3
ニュージーランド		New Zealand	230/240	O
パプアニューギニア	Papua New Guinea	240	O	
フィジー	Fiji	120/240	A-2,C-2,O	
中南米	アルゼンチン	Argentina	220/225	A-2,C-2,BF,O
	ウルグアイ	Uruguay	220	C-2,BF
	エクアドル	Ecuador	110/120/127	A-2
	エル・サルバドル	El Salvador	110	A-2
	ガイアナ	Guyana	110	A-2,B-3,BF
	キューバ	Cuba	110/220	A-2,C-2,BF
	ギニア	Guiana	110/220	A-2,B-3,BF
	グアテマラ	Guatemala	120	A-2,B-3,BF
	コスタ・リカ	Costa Rica	120	A-2,BF
	コロンビア	Colombia	110/120/150/240/260	A-2
	ジャマイカ	Jamaica	110	A-2

地域	国名	Countries	電圧 Voltage	プラグ plug
中南米	スリナム	Suriname	127	C-2
	セントビンセント	St. Vincent	230	BF
	チリ	Chile	220	C-2,B-3
	トリニダード・トバゴ	Trinidad/Tobago	115/230	A-2,BF,O
	ドミニカ共和国	Dominican Rep.	110/220	A-2,BF
	ニカラグア	Nicaragua	120/240	A-2
	ハイチ	Haiti	110/220	A-2
	バージン諸島	Virgin Is.	120	A-2
	バミューダ	Bermuda	120	A-2
	バハマ	Bahamas	120	A-2
	バルバドス	Barbados	115	A-2,B-3,BF
	パナマ	Panama	110/120	A-2,BF
	パラグアイ	Paraguay	220	A-2,C-2
	フランス領ギアナ	French Guiana	220	C-2
	ブラジル	Brazil	127/220	A-2,C-2
	プエルトリコ	Puerto Rico	120	A-2
	アフリカ	ベネズエラ	Venezuela	120
ペルー		Peru	220/225	A-2,C-2
ホンジュラス		Honduras	110	A-2
ボリビア		Bolivia	110/220	A-2,C-2
メキシコ		Mexico	120/125/127	A-2
アルジェリア		Algeria	127/220	A-2,C-2,BF
アンゴラ		Angola	220	C-2,B-3
ウガンダ		Uganda	240	C-2,B-3,BF
エジプト・アラブ共和国		Arab Rep. of Egypt	220	C-2,B-3,BF
エチオピア		Ethiopia	220	C-2
カナリア諸島		Canary Is.	127/220	C-2
カメルーン		Cameroon	220	C-2,B-3
ガーナ		Ghana	250	C-2
ガボン		Gabon	220	C-2,BF
ギニア		Guinea	220	C-2
ケニア		Kenya	240	C-2,B-3,BF
コートジボアール		Ivory Coast	220	C-2,B-3
コンゴ共和国	Congo	220	C-2	
コンゴ民主共和国	Rep. of Congo	221	C-2	
ザンビア	Zambia	230	B-3,BF	
シエラ・レオネ	Sierra Leone	230	C-2,B-3,BF	
スーダン	Sudan	240	C-2,B-3	
スワジランド	Swaziland	230	B-3	

地域	国名	Countries	電圧 Voltage	プラグ plug
アフリカ	赤道ギニア	Equatorial Guinea	220	C-2,B-3
	セネガル	Senegal	127	C-2,B-3,BF
	ソマリア	Somalia	110/220	C-2,B-3,BF
	タンザニア	Tanzania	230	B-3,BF
	チャド	Chad	220	C-2
	中央アフリカ共和国	Central Africa	220	C-2,B-3
	チュニジア	Tunisia	220	C-2,B-3,BF
	トーゴ	Togo	220	C-2
	ナイジェリア	Nigeria	220/230	B-3,BF
	ニジェール	Niger	220/230	C-2,B-3
	ブルンジ	Burundi	220	C-2,B-3
	ベニン	Benin	220	C-2,B-3
	ボツワナ	Botswana	220	C-2,B-3
	マダガスカル	Madagascar	127/220	C-2
	マラウイ	Malawi	230	BF
	マリ	Mali	220	C-2
	中近東	南アフリカ共和国	South Africa	220/230/240/250
モーリシャス		Mauritius	230	C-2,B-3,BF
モーリタニア		Mauritania	220	C-2
モザンビーク		Mozambique	220	C-2
モロッコ		Morocco	115/127/220	C-2
リビア・アラブ国		Libya	127/230	C-2,B-3
リベリア		Liberia	120/240	A-2,B-3
ルワンダ		Rwanda	220	C-2
レソト		Lesotho	230	C-2,B-3
アラブ首長国連邦		United Arab Emirates	220/230/240	C-2,B-3,BF
イエメン		Yemen	230	C-2,B-3
イスラエル		Israel	230	C-2,BF,O
イラク		Iraq	220	C-2,B-3,BF
イラン		Iran	220	C-2,BF
オマーン		Oman	220	C-2,B-3,BF
カタール		Qatar	240	C-2,B-3,BF
キプロス		Cyprus	240	C-2,BF
クウェート	Kuwait	240	C-2,B-3,BF	
サウジアラビア	Saudi Arabia	127/220	A-2,C-2,B-3,BF	
シリア	Syria	115/220	C-2,B-3	
トルコ	Turkey	220/230	A-2,C-2	
バーレーン	Bahrain	110/230	A-2,C-2,BF	
ヨルダン	Jordan	220	B-3,BF	
レバノン	Lebanon	110/220	C-2	

* 国によっては、同じ国でも地域・ホテルにより電圧・プラグの形状が異なる場合があります。
 現地で充分お確かめのうえ、ご使用ください。
 * 上記以外の電圧・プラグを使用している国もあります。

お知らせ Q&A

Q&Aでお答えします。

Q 毛が抜けな
いのですが？

A 毛の長さ、使いかたをもう1度ご確認ください。(P9～22参照)

Q 毛を抜いて
も濃くなりませ
んか？

A 毛が濃くなることはありません。

Q 抜いたら
血がにじんでき
たのですが…？

A 個人差がありますが、お肌の敏感な部位
では、血がにじむことがあります。
肌を軽くふき、清潔にしておいてください。
2日以上たっても治らない場合は使用を中止し、
皮フ科専門医にご相談ください。

Q 抜いたあと、
肌が赤くなるの
ですが…？

A 脱毛直後になることがありますが、毛の抜
けた部分の修復のために、皮フの血流が増
加したものです。
赤みが出た場合は、冷たいタオルで押さえてく
ださい。
2日以上たっても消えない場合は、一旦使用を
中止し、皮フ科専門医にご相談ください。

Q 抜いたあと、
肌に白い点々が
できたのですが…？

A 脱毛により、角質がめくれたためです。脱
毛後は肌を清潔に保つようにしてください。

Q 抜いたあと、
毛穴が盛り上が
り、鳥肌のように
なったのですが…？

A 体質や体調によって、そのような状態に
なる場合があります。
2日以上たっても治らない場合は使用を中止
し、皮フ科専門医にご相談ください。

Q 脱毛後、
肌が乾燥するの
ですが、いつから
ケアできますか？

A 脱毛後2日ぐらいいしてから、薬局で売っ
ているワセリンか、保湿剤をお使いくだ
さい。

Q なぜ生理中
や妊娠中などに
使用できないの
ですか？
胎児に影響があ
るのですか？

A 生理前や生理中、妊娠中や産後(約1カ
月)は、ホルモンのバランスが不安定な
ためお肌が敏感になったり、痛みを強く感じ
る場合があります。
胎児への影響はありません。

Q 毛が皮フの
下に生えてきま
したが、どの様
にしたらよいで
すか？

A 個人差がありますが、一般的にどんな方法
の脱毛をしても、皮下再生毛がおこりやす
くなります。
深くもぐっている毛は無理に抜こうとしないで
ください。入浴中、皮フがやわらかくなって
いるときに、市販のへちまたわし等で軽くこすり
毛先を出すようにしてください。

皮下再生毛とは…

脱毛後、再生毛が角質に閉じ
こもって表面に出てこない状
態で、特にふくらはぎなどの
皮フの柔らかい部分やヒザま
わりに生じます。

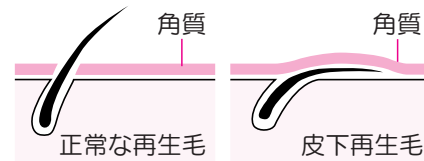

お願い

■お肌に異常があった場合は直ちに使用を中止して、
皮フ科専門医にご相談ください。

お知らせ 修理を依頼される前に

下記の点検をお願いします。

おかしい所	ここを点検、それから処置	
脱毛器	うまく脱毛できない → 上手な脱毛のしかたをされていますか? → P19~22参照	
	毛切れになる → 毛くずなどがたまっていませんか? → 毛くずの掃除をしてください。P25参照	
	脱毛しにくくなった → やわ肌ガードやディスクが変形、割れ、破損していませんか? → 販売店に修理をご依頼ください。	
	動かない → 充電されていますか? → P13~15参照	
シェーバー	動かない → スイッチonのままコンセントに入れていませんか? → スイッチを一度off-chargeにし、1分以上充電してからスイッチをnormalまたはsoftにしてください。P18参照	
	切れ味が悪くなった	毛くずなどがたまっていませんか? → 毛くずの掃除をしてください。P26参照
		刃が変形していませんか? → 刃をとりかえてください。P27参照
	刃が磨耗していませんか? 交換の目安 ●外刃:1年 ●内刃:2年 → P27参照	
充電	充電が終わっても充電表示ランプが消えない → 充電が完了してもアダプターを抜かないと充電表示ランプは消えません。 → P13~15参照	
	正しく充電しても使用時間が短い → 使わないまま半年以上放置していませんか? → 蓄電池を活性化するために約20時間連続充電してお使いください。	
	充電表示ランプがついたり消えたりする → 充電器の器具用プラグは奥までしっかり差し込んでいますか? → 器具用プラグを奥までしっかりと差し込んでください。P13~14参照	

処置後なお異常がある場合は、本体と充電器をセットで点検をご依頼ください

お知らせ 保証とアフターサービス

(よくお読みください)

保証書について

保証書はこの取扱説明書についておりますので、必ず「販売店、購入日」等の記入をお確かめになり、保証内容などをよくお読みいただき大切に保管してください。保証期間はお買い上げ日より1年間です。(ただし、刃は保証の対象外です)

補修用性能部品の保有期間

当社は、このナショナル ソイエの補修用性能部品を製造打切り後5年間保有しています。性能部品とは、その製品の機能を維持するために必要な部品です。

修理を依頼される時

サービスを依頼される前に、この取扱説明書の35頁をご確認いただき、なお異常がある場合は、ご使用を中止し、必ずアダプターをぬいてからお買い上げの販売店にご依頼ください。

●保証期間中は

お買い上げの販売店まで保証書をそえて本体と充電器をご持参ください。保証の規定に従って販売店が修理させていただきます。

●保証期間を過ぎているときは

お買い上げの販売店にご相談ください。修理によって機能が維持できる場合は、ご希望により有料修理させていただきます。

愛情点検	長年ご使用のソイエの点検をぜひ!
	このようなことはありませんか? <ul style="list-style-type: none"> スイッチを入れても時々作動しないことがある。 コードやアダプターが異常に熱い。 作動中に異常な音、振動がする。 本体やアダプターが変形していたり、こげくさい臭いがする。
	お願い 故障や事故防止のため、使用を中止し、アダプターをコンセントから抜いて、必ず販売店にご相談ください。

お知らせ 松下電工お客様ご相談窓口のご案内

修理・お手入れ・お取扱い・工事などのご相談は、まずお買い求めの販売店・工事店へお申し付けください。

・転居や贈答品などでお困りの場合は、商品名・品番をご確認の上、下記窓口へ

修理・部品などのご相談は

修理ご相談センター

ナビダイヤル  **0570-081-365** ハイ 365日
(全国共通番号)
全国どこからでも市内通話料金でご利用いただけます。
365日/受付9時~20時

ただし、携帯電話・PHS等は下記の電話番号へおかけください。
大阪 ☎06-6906-1090 〒571-8686 大阪府門真市門真1048
札幌 ☎011-261-6401 〒052-551-7900 札幌市東区南一条
東京 ☎03-5392-7190 〒100-0001 東京都千代田区千代田

使いかた・お買い物などのご相談

ナショナル パナソニック お客様ご相談センター

365日/受付9時~20時

電話 フリーダイヤル  **0120-878-365** パナは 365日
■携帯電話・PHSでのご利用は… **06-6907-1187**
FAX フリーダイヤル  **0120-878-236**

ご注意 ・☎印は大阪へ自動転送になり、拠点から大阪までの転送通信料は弊社負担です。
・所在地、電話番号、受付時間などが変更になることがあります。

0504

ご相談窓口におけるお客様の個人情報のお取り扱いについて

松下電工株式会社および松下電工グループ関係会社(以下「当社」)は、お客様よりお知らせいただいたお客様の氏名・住所などの個人情報(以下「個人情報」)を、下記のとおり、お取り扱いします。

1.当社は、お客様の個人情報を、当社商品のご相談への対応や修理およびその確認などに利用させていただき、これらの目的のためにご相談内容の記録を残すことがあります。

なお、修理やその確認業務を当社の協力会社に委託する場合、法令に基づく義務の履行または権限の行使のために必要な場合、その他正当な理由がある場合を除き、当社以外の第三者に個人情報を開示・提供いたしません。

2.当社は、お客様の個人情報を、適切に管理します。

3.お客様の個人情報に関するお問い合わせは、ご相談いただきましたご相談窓口にご連絡ください。

〈無料修理規定〉

- 取扱説明書、本体貼付ラベル等の注意書に従った使用状態で保証期間内に故障した場合には、無料修理をさせていただきます。
(イ)無料修理をご依頼になる場合には、お買い上げの販売店に商品と本書をご持参ご提示いただきお申し付けください。なお、持込修理の対象商品を直接お客様ご相談窓口へ送付した場合の送料等はお客様負担となります。また、出張修理等を行なった場合には、出張料はお客様の負担となります。
(ロ)お買い上げの販売店に無料修理をご依頼になれない場合には、お客様ご相談窓口にご相談ください。
- ご転居の場合の修理ご依頼先は、お買い上げの販売店またはお客様ご相談窓口にご相談ください。
- ご贈答品等で本保証書に記入の販売店で無料修理をお受けになれない場合には、お客様ご相談窓口へご相談ください。
- 保証期間内でも次の場合には原則として有料にさせていただきます。
(イ)使用上の誤り及び不当な修理や改造による故障及び損傷
(ロ)お買い上げ後の取付場所の移設、輸送、落下等による故障及び損傷
(ハ)火災、地震、水害、落雷、その他天災地変、異常電圧、指定外の使用電源(電圧、周波数)等による故障及び損傷
(ニ)車両、船舶等に搭載された場合に生ずる故障及び損傷
(ホ)一般家庭用以外(例えば業務用等)に使用された場合の故障及び損傷
(ヘ)本書のご提示がない場合
(ト)本書にお買い上げ年月日(施工型商品は引渡し日:以下同じ)、お客様名、販売店名の記入のない場合、あるいは字句を書き替えられた場合
- 本書は日本国内においてのみ有効です。
- 本書は再発行いたしませんので大切に保管してください。
- お客様ご相談窓口は、取扱説明書をご参照ください。

修理メモ

- ※ お客様にご記入いただいた個人情報(保証書控)は、保証期間内の無料修理対応及びその後の安全点検活動のために利用させていただく場合がございますのでご了承ください。
- ※ この保証書は、本書に明示した期間、条件のもとにおいて無料修理をお約束するものです。従ってこの保証書によって、保証書を発行している者(保証責任者)、及びそれ以外の事業者に対するお客様の法律上の権利を制限するものではありませんので、保証期間経過後の修理についてご不明の場合は、お買い上げの販売店またはお客様ご相談窓口にお問い合わせください。
- ※ 保証期間経過後の修理や補修用性能部品の保有期間については、取扱説明書の「保証とアフターサービス」をご覧ください。
- ※ This warranty is valid only in Japan.

松下電器産業株式会社
製造元 松下電工株式会社 ビューティ・ライフ事業部
〒522-8520 滋賀県彦根市岡町33番地

Y.No3
Printed in China

National

持込修理

ナショナル ソイ工保証書

本書はお買い上げ日から下記期間中故障が発生した場合には、本書裏面記載内容で無料修理を行うことをお約束するものです。ご記入いただきました個人情報の利用目的は本票裏面に記載しております。お客様の個人情報に関するお問い合わせは、お買い上げの販売店にご連絡ください。詳細は裏面をご参照ください。

品番	ES2037		
保証期間	お買い上げ日から 本体 1年間 (ただし、刃は除きます)		
※ お買い上げ日	年 月 日		
※ お客様	ご住所 _____ お名前 _____ 様 電話 () -		
※ 販売店	住所・氏名 _____ 電話 () -		

松下電器産業株式会社

製造元 松下電工株式会社 ビューティ・ライフ事業部

〒522-8520 滋賀県彦根市岡町33番地 TEL(0749)26-7890

ご販売店様へ ※印欄は必ず記入してお渡しく下さい。

Y.No3