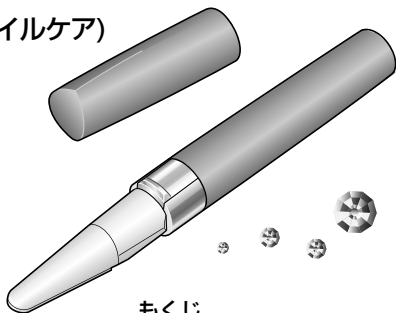

取扱説明書

一般家庭用

ネイルケア(ジェルネイルケア)

品番 ES-WC30

水洗い
できませんPanasonic Beauty WEB も
チェック!<http://panasonic.jp/beauty/style/purchase/>※ホームページでの掲載内容、URLは予告なく
変更になる場合がございます。ご了承ください。

もくじ

安全上のご注意	2
各部のなまえ	5
電池の入れかた	6
使いかた	7
そうじのしかた	11
別売品	12
修理を依頼される前に	13
定格・仕様	13
保証とアフターサービス	14
保証書	裏表紙

お買い上げいただき、まことにありがとうございます。

- 取扱説明書をよくお読みのうえ、正しく安全にお使いください。
- ご使用前に「安全上のご注意」(2～3ページ)を必ずお読みください。
- 保証書は「お買い上げ日・販売店名」などの記入を確かめ、取扱説明書とともに大切に保管してください。

安全上のご注意 (必ずお守りください)

人への危害、財産の損害を防止するため、必ずお守りいただくことを説明しています。
■誤った使い方をしたときに生じる危害や損害の程度を区分して、説明しています。

 **警告** 「死亡や重傷を負うおそれがある内容」です。

 **注意** 「軽傷を負うことや、財産の損害が発生するおそれがある内容」です。

■お守りいただく内容を次の図記号で説明しています。(次は図記号の例です)

 してはいけない内容です。  実行しなければならない内容です。

警告

 **必ず守る** ●異常・故障時には、直ちに使用を中止する。
守らないと火災、感電、けがの原因になります。

 **禁止** ●乳幼児の手の届くところに保管しない。
また使用させない。
付属品や取りはずしのできる部品などの誤飲による事故や
トラブルの原因になります。



注意

 **禁止** ●爪以外に使用しない。
●爪の弱い方などは
使用しない。
爪や指先に疾患のある方、
また、甘皮部が傷んでいる
方、爪まわりにトラブルの
ある方は使用しない。
けがの原因になります。

 **必ず守る** ●爪を削りすぎたり、
磨きすぎたりしない。
●甘皮を押しすぎない。
守らないとけがの
原因になります。

 **禁止** ●電池を火の中に投入
したり、ショート・
分解したりしない。
やけどやけがの
原因になります。

 **禁止** ●落としたり、ぶつたり
しない。
けがや故障の
原因になります。



 **分解禁止** ●改造・分解・修理しない。
思わぬ事故、トラブルの原因になります。
修理はお買い上げの販売店または、パナソニック
修理ご相談窓口にご相談ください。

 **必ず守る** ●電池に表示してある注意内容を必ず守る。
●電池は⊕⊖極を確かめ正しく入れる。
●使い切った電池は、すぐに取り出す。
●長期間使用しないときは電池を取り出しておく。
●使用推奨期限内の乾電池を使用する。
●充電式ニッケル水素電池を使用するときは、
電池と充電器の取扱説明書を読み、正しく使用する。
守らないと電池の発熱、破裂、液漏れによるけがや周囲汚損の
原因になります。

使用上のお願

- 爪やアタッチメントの表面が汚れている状態、また、水やハンドクリームなどが付いている状態で使用しない。
アタッチメントの寿命を縮める原因になります。

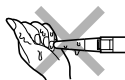

- アタッチメントの動きを止めるほどの力を加えない。
故障の原因になります。

- 本体は水につけたり、水をかけたりしない。
故障の原因になります。



- 本体はシンナー・ベンジン・アルコール・除光液などではふかない。
故障や部品の割れ・変色などの原因になります。
固形せっけんをとかした水に布を浸してよくしぼり、ふき掃除してください。



- ジェル用リムーバーが付いたときは、固形せっけんをとかした水に布を浸してよくしぼり、ふき掃除してください。
ジェル用リムーバーがついたまま本体を放置すると、プラスチックが劣化して変形やヒビが入って故障の原因になります。

各部のなまえ



本体

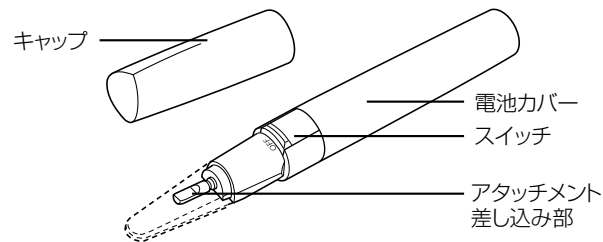

アタッチメント



形づくり



デコオフ&甘皮ケア

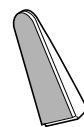

ジェルオフ

付属品



ジェルオフ用
替シール(2枚)

※電池は付属しておりません。
販売店でお買い求めください。

電池の入れかた

※必ずスイッチは「OFF」の状態で行ってください。

1 電池カバーを取りはずす

- ①電池カバーの取り付け位置が、本体の指定線にくるまで回す
- ②電池カバーを取りはずす

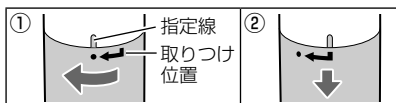

2 電池カバーに電池を入れる

⊕極が上、⊖極が下

3 電池カバーを取りつける

電池カバーの固定位置が本体の指定線にくるまで回す。

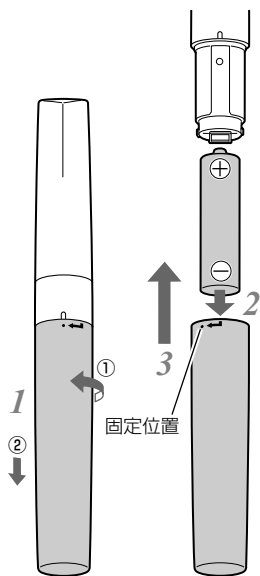

- パナソニック単3形アルカリ乾電池またはパナソニック単3形充電式ニッケル水素電池1本で約1か月使用可能。(2週間に1回約45分使用として)
- アルカリ乾電池または充電式ニッケル水素電池以外は使わないでください。(他の電池では、パワーや使用回数が異なります)
- パナソニック製の電池をおすすめします。
- ご使用済みの充電式電池は、充電式電池リサイクル協力店へお持ちください。

使いかた

1 キャップを取りはずす

2 アタッチメントを選び、取りつける

3 スwitchを「ON」にする

※甘皮ケアは、スイッチ「OFF」のまま使用してください。

4 爪のお手入れをする

☺☺上手に仕上げるためのステップ☺☺

- ステップ1 ジェル削り →P8
- ステップ2 ジェル除去 →P9
- ステップ3 形づくり →P9
- ステップ4 甘皮ケア →P10

5 スwitchを「OFF」にする

6 キャップを取りつける

キャップの▼印が本体背面の指定線にくるように取りつける

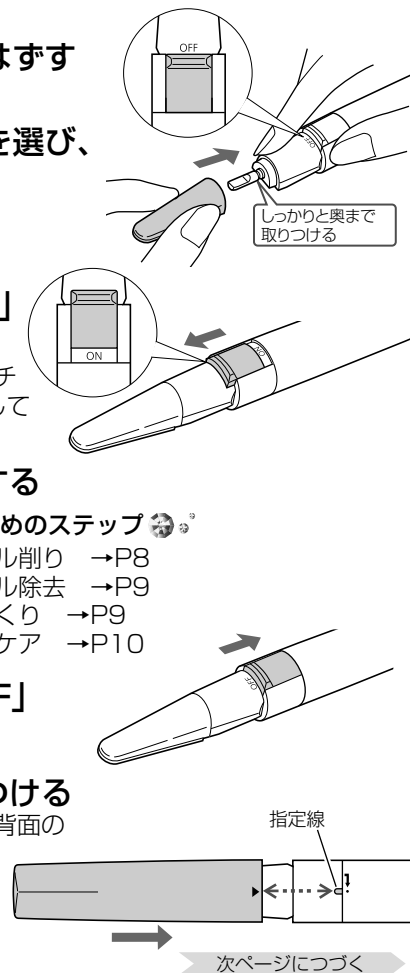

電池の入れかた

使いかた

使いかた (つづき)

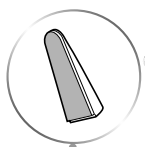

ジェル削り

- 1 ジェルオフアタッチメントを取りつける
- 2 ジェルの表面全体を削る
 - ジェルのツヤが消えるまで円を描くまたは上下に動かしながらやすりを軽く押しあてる



ジェル用リムーバー

ジェル用リムーバー塗布

※ジェル用リムーバー、コットン、アルミ箔は別途ご準備ください。

- 1 お手持ちのジェル用リムーバーをコットンに含ませ爪の上にのせる
- 2 指にアルミ箔を巻く
- 3 10～15分後* アルミ箔をはずす
 - *ジェルの厚みによって時間が変わります。

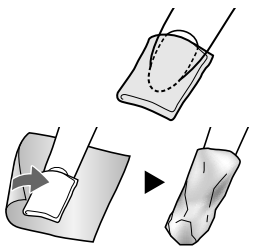

ジェル除去

- 1 デコオフ&甘皮ケアアタッチメントを取りつける
- 2 浮いたジェルを取りのぞく

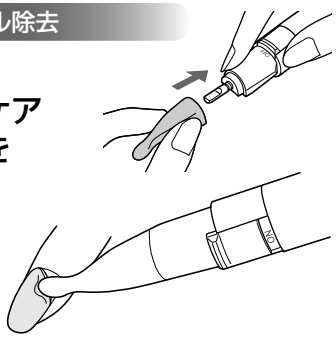

形づくり

- 1 形づくりアタッチメントを取りつける
- 2 爪の内側から45度の角度であてる
- 3 形を整える
 - ※長い爪を短くする場合は、あらかじめネイルニッパーや爪切りなどでお手入れしてください。

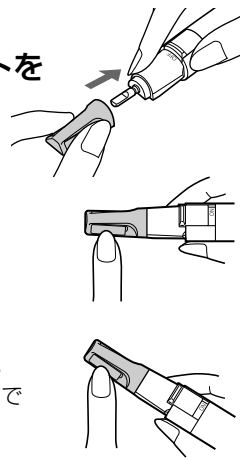

使いかた

使いかた (つづき)



甘皮ケア

1 デコオフ&甘皮ケアアタッチメントを取りつける

2 スイッチ「OFF」の状態 で、甘皮部分を押す

- ※入浴後、またはぬるま湯で甘皮部分をやわらかくした後、お手入れすることをおすすめします。
- ※スイッチを「ON」で使用すると甘皮を押しすぎ、出血の原因になります。
- ※甘皮を押しすぎると、新しい爪が凸凹になる原因になります。

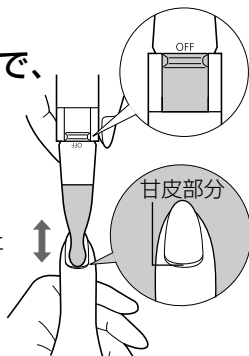

表面整え

1 お手持ちのバッファー (爪やすり)で表面を磨き 整える

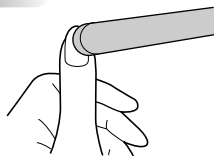

そうじのしかた



本体のお手入れ

- 使用後は乾いた布でふく
 - ジェル用リムーバーが付いたときは、固形せっけんをとかした水に布を浸してよくしぼり、ふき掃除してください。
- ※ジェル用リムーバーがついたまま本体を放置すると、プラスチックが劣化して変形やヒビが入って故障の原因になります。

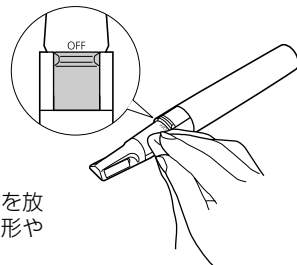

アタッチメントのお手入れ

【ジェルオフ】

- 毛の柔らかいブラシなどで削りかすを除去する
- ※ジェルオフアタッチメントはジェルを削った後、削りかすがアタッチメントに残り、白くなることがあります。

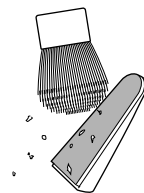

【デコオフ&甘皮ケア】

- 乾いた布でふく
- ※ジェル用リムーバーがついたままアタッチメントを放置すると、プラスチックが劣化して変形やヒビが入って故障の原因になります。

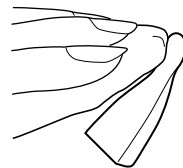

アタッチメントの寿命(デコオフ&甘皮ケア用は除く)

爪の質やお取り扱い使用方法などにより異なりますが、下記の表を目安に取り替えていただくことをおすすめします。

形作り(シール2枚1組)の寿命	約3か月(週1回の使用として)
ジェルオフ(シール1枚)の寿命	約1か月半(月2回の使用として)

アタッチメントシールのはりかえかた

- ① 使えなくなったシール部分をはがす
 - ② 替シールの裏紙をはがす
 - ③ シールをアタッチメントにはりつける
- ※アタッチメントの汚れや、手に付いたハンドクリームなどの油分をふきとってから、シールのはりかえをしてください。

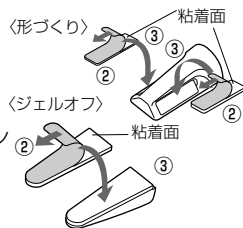

別売品

ネイルケア(ジェル用) 替シールセット

品番	希望小売価格	セット内容	
ES-2C02	683円(税込)	形づくり用替シール	2枚
		ジェルオフ用替シール	3枚

- 掲載製品の品番・仕様・価格は2011年12月現在のものです。予告なく変更になることがありますのでご了承ください。

CLUB Panasonic
Pana Sense

別売品の替シールセットは販売店で買い求めいただけます。パナソニックの家電製品直販サイト「パナセンス」で買い求めいただけるものもあります。詳しくは「パナセンス」のサイトをご覧ください。

<http://club.panasonic.jp/mall/sense>
携帯電話からでも買い求めいただけます。
<http://p-mp.jp/cpm>



修理を依頼される前に

下記の点検と処置をお願いします。

処置後なお異常がある場合は、お買い上げの販売店へご連絡ください。修理をご依頼される場合は、保証書と本体を販売店へご持参ください。(詳しくはP14をご覧ください)

症状	考えられる原因	処置
動かない	電池逆入れ	電池を正しく入れる P6参照
	電池の寿命	新しい乾電池、充電した電池いすれかに交換する P6参照
仕上がりが悪い	アタッチメントの寿命(シールの寿命)	アタッチメントのシールをはり替える(販売店で別売の替シールセットをお買い求めください) P12参照

別売品/修理を依頼される前に

定格・仕様

電源方式	乾電池式
乾電池の種類	単3形アルカリ乾電池(LR6) 1本 乾電池別売
質量(重量)	本体約49g(乾電池含まず、キャップ含む)

会員サイト「CLUB Panasonic」で「ご愛用者登録」をしてください

PC <http://club.panasonic.jp/>

携帯



※このサービスはWEB限定のサービスです。

定格・仕様

保証とアフターサービス よくお読みください

使いかた・お手入れ・修理などは

■まず、お買い求め先へご相談ください

▼お買い上げの際に記入されると便利です

販売店名
電 話 () -
お買い上げ日 年 月 日

修理を依頼されるときは

「修理を依頼される前に」(P13)でご確認のあと、直らないときは、ご使用を中止し、お買い上げ日と下の内容をご連絡ください。

●製品名	ネイルケア(ジェルネイルケア)
●品 番	ES-WC30
●故障の状況	できるだけ具体的に

●保証期間中は、保証書の規定に従ってお買い上げの販売店が修理させていただきますので、おそれ入りますが、製品に保証書を添えてご持参ください。

保証期間：お買い上げ日から1年間（ただし、替シールは消耗品ですので、保証期間内でも「有料」とさせていただきます）

●保証期間終了後は、診断をして修理できる場合はご要望により修理させていただきます。

※修理料金は次の内容で構成されています。

技術料 診断・修理・調整・点検などの費用

部品代 部品および補助材料代

出張料 技術者を派遣する費用

※補修用性能部品の保有期間 5年

当社は、このネイルケア（ジェルネイルケア）の補修用性能部品（製品の機能を維持するための部品）を、製造打ち切り後5年保有しています。

■転居や贈答品などでお困りの場合は、次の窓口にご相談ください

ご使用の回線（IP 電話やひかり電話など）によっては、回線の混雑時に数分で切れる場合があります。

●使いかた・お手入れなどのご相談は…

パナソニック お客様ご相談センター 365日 受付9時～20時
電話 <small>フリーダイヤル</small> 0120-878-365 <small>※携帯電話・PHSからもご利用になれます。</small>

●修理に関するご相談は……………

パナソニック 修理ご相談窓口
電話 <small>フリーダイヤル</small> 0120-878-554 <small>※携帯電話・PHSからもご利用になれます。</small>
●上記電話番号がご利用いただけない場合は、各地域の「修理ご相談窓口」におかけください。

【ご相談窓口におけるお客様の個人情報のお取り扱いについて】

パナソニック株式会社およびグループ関係会社は、お客様の個人情報をご相談対応や修理対応などに利用させていただき、ご相談内容は録音させていただきます。また、折り返し電話をさせていただくときのために発信番号を通知いたしております。なお、個人情報を適切に管理し、修理業務等を委託する場合や正当な理由がある場合を除き、第三者に開示・提供いたしません。個人情報に関するお問い合わせは、ご相談いただきました窓口にご連絡ください。

保証とアフターサービス よくお読みください

■ 各地域の 修理ご相談窓口

※電話番号をよくお確かめの上、おかけください。

- 地区・時間帯によって、集中修理ご相談窓口へ転送させていただく場合がございます。

北海道地区	札幌 ☎ (011)894-1251	札幌市厚別区厚別南2丁目17-7
	旭川 ☎ (0166)22-3011	旭川市2条通16丁目1166
	帯広 ☎ (0155)33-8477	帯広市西20条北2丁目23-3
	函館 ☎ (0138)48-6631	函館市西桔梗589番地241 (函館流通卸センター内)
東北地区	青森 ☎ (017)775-0326	青森市大字浜田字豊田364
	秋田 ☎ (018)868-7008	秋田市外旭川字小谷地3-1
	岩手 ☎ (019)645-6130	盛岡市厨川5丁目1-43
	宮城 ☎ (022)387-1117	仙台市宮城野区扇町7-4-18
	山形 ☎ (023)641-8100	山形市平清水1丁目1-75
	福島 ☎ (024)991-9308	郡山市亀田1丁目51-15
首都圏地区	栃木 ☎ (028)689-2555	宇都宮市上戸祭3丁目3-19
	群馬 ☎ (027)254-2075	前橋市箱田町325-1
	茨城 ☎ (029)864-8756	つくば市筑穂3丁目15-3
	埼玉 ☎ (048)728-8960	桶川市赤堀2丁目4-2
	千葉 ☎ (043)208-6034	千葉市中央区末広5丁目9-5
	東京 ☎ (03)5477-9700	東京都世田谷区宮城2丁目26-17
	山梨 ☎ (055)222-5822	甲府市宝1丁目4-13
	神奈川 ☎ (045)847-9720	横浜市港南区日野5丁目3-16
中部地区	新潟 ☎ (025)286-0180	新潟市東区東明1丁目8-14
	石川 ☎ (076)280-6608	金沢市玉鉾2丁目266番地
	富山 ☎ (076)424-2549	富山市根塚町1丁目1-4
	福井 ☎ (0776)21-0622	福井市間屋町2丁目14
	長野 ☎ (0263)86-9209	松本市寿北7丁目3-11
	静岡 ☎ (054)287-9000	静岡市駿河区高松2丁目24-24
	愛知 ☎ (052)819-0225	名古屋市瑞穂区塩入町8-10
	岐阜 ☎ (058)278-6720	岐阜市中鶉4丁目42
	三重 ☎ (059)254-5520	津市久居野村町字山神421

近畿地区	滋賀 ☎ (077)582-5021	守山市水保町1166番地の1
	京都 ☎ (075)646-2123	京都市南区上鳥羽中河原3番地
	大阪 ☎ (06)7730-8888	大阪府城東区関目2丁目15-5
	奈良 ☎ (0743)59-2770	大和郡山市筒井町800番地
	和歌山 ☎ (073)475-2984	和歌山市中島499-1
中国地区	兵庫 ☎ (078)796-3140	神戸市須磨区弥栄台3丁目13-4
	鳥取 ☎ (0857)26-9695	鳥取市安長295-1
	米子 ☎ (0859)34-2129	米子市米原4丁目2-33
	松江 ☎ (0852)23-1128	松江市平成町182番地14
	出雲 ☎ (0853)21-3133	出雲市渡橋町416
	浜田 ☎ (0855)22-6629	浜田市下府町327-93
	岡山 ☎ (086)242-6236	岡山市北区野田3丁目20番8号
四国地区	広島 ☎ (082)295-5011	広島市西区南観音1丁目13-5
	山口 ☎ (083)973-2720	山口市小郡下郷220-1
	香川 ☎ (087)874-3110	高松市国分寺町国分359番地3
	徳島 ☎ (088)624-0253	徳島市沖浜2丁目36
	高知 ☎ (088)834-3142	高知市仲田町2-16
	愛媛 ☎ (089)905-7544	愛媛県伊予郡砥部町八倉75-1
九州地区	福岡 ☎ (092)593-8002	春日市春日公園3丁目48
	佐賀 ☎ (0952)26-9151	佐賀市鍋島町大字八戸字上深町3044
	長崎 ☎ (095)830-1658	長崎市東町1919-1
	大分 ☎ (097)556-3815	大分市萩原4丁目8-35
	宮崎 ☎ (0985)63-1213	宮崎市本郷北方字草葉2099-2
	熊本 ☎ (096)367-6067	熊本市健軍本町12-3
	鹿児島 ☎ (099)250-5657	鹿児島市与次郎1丁目5-33
沖縄地区	大島 ☎ (0997)53-5101	奄美市名瀬朝仁町11-2
	沖縄 ☎ (098)877-1207	浦添市城間4丁目23-11

所在地、電話番号は変更になることがありますので、あらかじめご了承ください。
最新の「各地域の修理ご相談窓口」はホームページをご活用ください。
<http://panasonic.co.jp/cs/service/area.html>

0511

●使いかた・お手入れなどのご相談は.....

パナソニック 総合お客様サポートサイト
<http://panasonic.co.jp/cs/>

パナソニック お客様ご相談センター 365日 受付9時～20時

電話 フリーダイヤル  **0120-878-365**
※携帯電話・PHSからもご利用になれます。

音声ガイダンスを短くするには、案内が聞こえたら電話機ボタンの「87」と「520#」を押してください。
(番号を押しても案内が続く場合は、「*」ボタンを押してから操作してください。)

■上記番号がご利用いただけない場合 ■FAX フリーダイヤル  **0120-878-236**
 Help desk for foreign residents in Japan Tokyo (03) 3256-5444 Osaka (06) 6645-8787
 Open : 9:00 - 17:30 (closed on Saturdays/Sundays/national holidays)
※上記の内容は、予告なく変更する場合があります。ご了承ください。

●修理に関するご相談は.....

パナソニック 修理サービスサイト
<http://club.panasonic.jp/repair/>
インターネットでのご相談も可能です。

パナソニック 修理ご相談窓口

電話 フリーダイヤル  **0120-878-554**
※携帯電話・PHSからもご利用になれます。

●上記電話番号がご利用いただけない場合は、各地域の「修理ご相談窓口」におかけください。

●有料で宅配便による引取・配送サービスも承っております。 0112
 ご使用の回線 (IP 電話やひかり電話など) によっては、回線の混雑時に数分で切れる場合があります。
 本書の「保証とアフターサービス」もご覧ください。

パナソニック株式会社
 ビューティ・リビングビジネスユニット

〒522-8520 滋賀県彦根市岡町33番地

© Panasonic Corporation 2012

《無料修理規定》

- 取扱説明書、本体貼付ラベル等の注意書に従った使用状態で保証期間内に故障した場合には、無料修理をさせていただきます。
 (イ) 無料修理をご依頼になる場合には、商品に取扱説明書から切り離れた本書を添えていただきお買い上げの販売店にお申しつけください。
 (ロ) お買い上げの販売店に無料修理をご依頼にならない場合には、お近くの修理ご相談窓口にご連絡ください。
- ご転居の場合の修理ご依頼先等は、お買い上げの販売店またはお近くの修理ご相談窓口にご相談ください。
- ご贈答品等で本保証書に記入の販売店で無料修理をお受けになれない場合には、お近くの修理ご相談窓口へご連絡ください。
- 保証期間内でも次の場合には原則として有料にさせていただきます。
 (イ) 使用上の誤り及び不当な修理や改造による故障及び損傷
 (ロ) お買い上げ後の取付場所の移設、輸送、落下などによる故障及び損傷
 (ハ) 火災、地震、水害、落雷、その他天災地変及び公害、塩害、ガス害（液化ガスなど）、異常電圧などによる故障及び損傷
 (ニ) 車庫、船舶等に搭載された場合に生ずる故障及び損傷
 (ホ) 一般家庭用以外(例えば業務用など)に使用された場合の故障及び損傷
 (ヘ) 本書のご添付がない場合
 (ト) 本書にお買い上げ年月日、お客様名、販売店名の記入のない場合、あるいは字句を書き替えられた場合
 (チ) 持込修理の対象商品を直接修理窓口へ送付した場合の送料等はお客様の負担となります。また、出張修理等を行った場合には、出張料はお客様の負担となります。
- 本書は日本国内においてのみ有効です。
- 本書は再発行いたしませんので大切に保管してください。
- お近くのご相談窓口は取扱説明書の保証とアフターサービス欄をご参照ください。
 (ご相談窓口一覧表を同梱の場合)
 お近くのご相談窓口は同梱別紙の一覧表をご参照ください。

修理メモ

- ※ お客様にご記入いただいた個人情報(保証書控)は、保証期間内の無料修理対応及びその後の安全点検活動のために利用させていただく場合がございますのでご了承ください。
- ※ この保証書は、本書に明示した期間、条件のもとにおいて無料修理をお約束するものです。従ってこの保証書によって、保証書を発行している者(保証責任者)、及びそれ以外の事業者に対するお客様の法律上の権利を制限するものではありませんので、保証期間経過後の修理についてご不明の場合は、お買い上げの販売店またはお近くの修理ご相談窓口にお問い合わせください。
- ※ 保証期間経過後の修理や補修用性能部品の保有期間については取扱説明書の「保証とアフターサービス」をご覧ください。
- ※ This warranty is valid only in Japan.

Panasonic

持込修理

ネイルケア(ジェルネイルケア)保証書

本書はお買い上げの日から下記期間中故障が発生した場合には本書裏面記載内容で無料修理を行うことをお約束するものです。ご記入いただきました個人情報の利用目的は本書裏面に記載しております。お客様の個人情報に関するお問い合わせは、お買い上げの販売店にご連絡ください。詳細は裏面をご参照ください。

品番	ES-WC30		
保証期間	お買い上げ日から 1年間 (ただし、替シールは除く)		
* お買い上げ日	年	月	日
* お客様	ご住所 見 本 お名前 様 電話 () -		
* 販売店	住所・販売店名 電話 () -		

パナソニック株式会社

ビューティ・リビングビジネスユニット

〒522-8520 滋賀県彦根市岡町33番地 TEL(0749)26-7890

ご販売店様へ ※印欄は必ず記入してお渡しく下さい。