

カットモード

ER506

取扱説明書

もくじ

安全上のご注意

1

ご使用の前に

5

- 使用上のご注意
- 各部のなまえ
- 充電のしかた
- アタッチメント/スイッチ操作について
- カット前の準備
- 基本的な使いかた

ヘアースタイルづくり

15

- かんたんなカット
- 丸刈り
- ショートヘア -
- 女の子の簡単なカット
- 刈り上げヘア -

ご使用の後に

27

お知らせ

29

- 製品を廃棄するときのお願い
- 定格・仕様 / 替刃・オプション
- 修理を依頼される前に
- 保証とアフターサービス

- お買い上げありがとうございました。
- ご使用の前に必ずお読みのうえ、正しくお使いください。
- この取扱説明書は必ず保管してください。



安全上のご注意

ご使用前に、この「安全上のご注意」をよくお読み
のうえ、正しくお使いください。
ここに示した注意事項は、製品を安全に正しくお使い
頂き、あなたや他の人々への危害や損害を未然に防止
するためのものです。また注意事項は、次のように区
分しています。

いずれも安全に関する重要な内容ですので、必ず守ってください。

⚠ 警告: 人が死亡または重傷を負う可能性が
想定される内容。

⚠ 注意: 人が傷害を負う可能性及び物的損害のみの
発生が想定される内容。

絵表示の例



⊘ 記号は、禁止の行為であることを告げる
ものです。(左図の場合は分解禁止)



● 記号は、行為を強制したり指示したりする
内容を告げるものです。(左図の場合はプ
ラグをコンセントから抜いてください)

お読みになった後は、お使いになる方がいつ
でも見られるところに必ず保管してください。

⚠ 警告



電源プラグ
を抜く

- お手入れの際は必ずアダプタ
をコンセントから抜く。
守らないと感電のおそれ
があります。

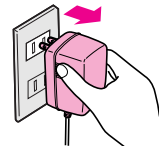

ぬれ手禁止

- ぬれた手でアダプタを
コンセントから抜き差し
しない。
感電のおそれがあります。

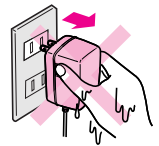

水ぬれ禁止

- 本体・アダプタは水につけたり、
水をかけたり、水洗いしない。
感電・ショートのおそれ
があります。



分解禁止

- 改造はしない。
またご自分で、分解したり
修理をしない。
火災・感電・けがのおそれ
があります。

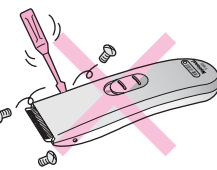

修理はお買い求め先へご依頼ください。



禁止

- コードを傷つけたり、破損さ
せたり、加工したり、無理に
曲げたり、引っ張ったり、
ねじったりしない。また、
重いものを載せたり、挟み込
んだりしない。

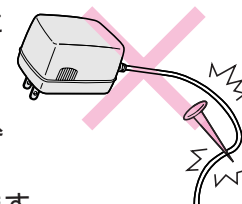

感電・発火のおそれがあります。



水場使用
禁止

- 風呂場での使用は絶対にしない。
感電のおそれがあります。

警告



禁止

- コードやアダプタがいたんだり、コンセントの差し込みがゆるいときは使用しない。

感電・ショート・発火のおそれがあります。

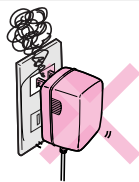

必ず守る

- 交流100V以外では使用しない。

守らないと感電・発火のおそれがあります。

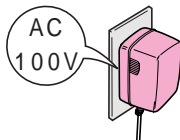

- アダプタにほこりが付着しないように定期的に掃除する。

守らないとほこりが付着すると湿気などで絶縁不良になり、火災のおそれがあります。

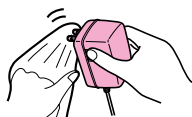

注意



必ず守る

- ご使用前に刃の損傷がないか確認する。

守らないと肌を傷つける原因になります。



- アタッチメントご使用の場合は、正しく取り付けられていることを確認する。

守らないと髪のカット過ぎの原因になります。

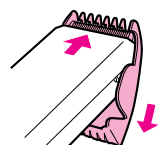

- ご使用になる前には必ず刃に注油する。

P.5 参照

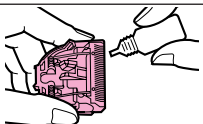

注意



必ず守る

- アダプタを抜くときは、コードを持たずに必ずアダプタを持って引き抜く。

コードを持って引き抜くと、感電・ショート・発火の原因になります。

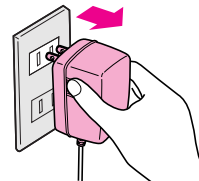

- 髪の毛を刈る目的以外には使わない。

肌を傷つける原因になります。



- 耳や耳の周辺など肌のやわらかい部分に、刃を強く押しつけない。

肌を傷つける原因になります。



- 器具用プラグにピンやごみを付着させない。

感電・ショート・発火の原因になります。



- 他のアダプタで充電しない。また、付属のアダプタで他の電気製品を充電しない。

感電・ショート・発火の原因になります。

- ペットには使わないでください。

- 整髪剤をつけたり、髪がぬれた状態で使わないでください。

- 本体の汚れは「アルコール」「ベンジン」「シンナー」などでふかないでください。

故障・変色などの原因になります。

使用上のご注意

ご使用になる前には、**刃に必ず注油**をしてください。
(下図参照)

ご使用中および充電中は本体が多少熱くなることがありますが、性能には影響ありません。

本体の汚れは、「アルコール」「ベンジン」「シンナー」などでふかないでください。

- 変色する原因になります。
- 薄めの石ケン液でふいてください。



禁止



注油をする(4ヶ所全て)

- 矢印部分に1滴づつ

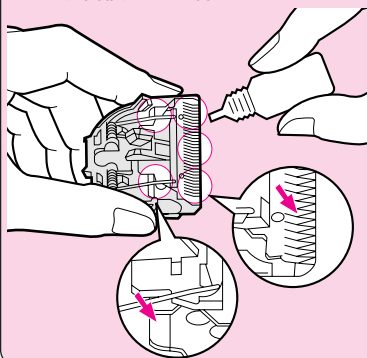

各部のなまえ

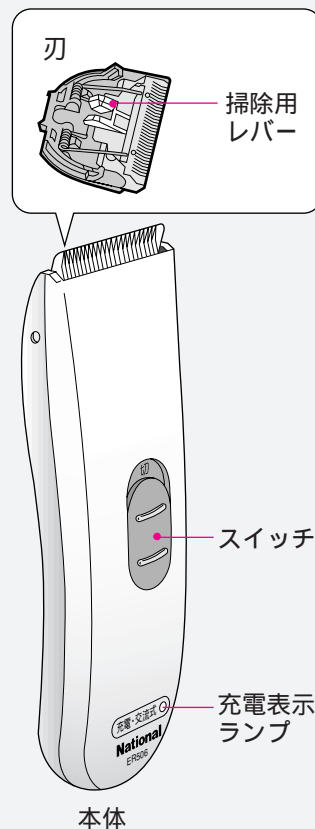

刈り高さアタッチメント



3mm / 6mm

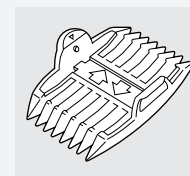

9mm / 12mm

スキ刈りアタッチメント

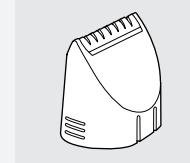

付属品

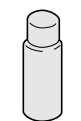

オイル



掃除用ブラシ

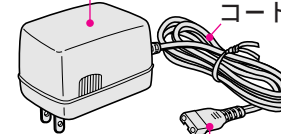

アダプタ

コード

器具用プラグ

充電のしかた

- 1** スイッチを「切」にする
スイッチ「入」では充電できません。

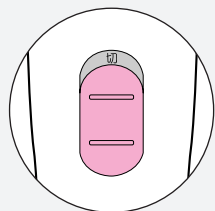

- 2** 器具用プラグを本体に
差し込む

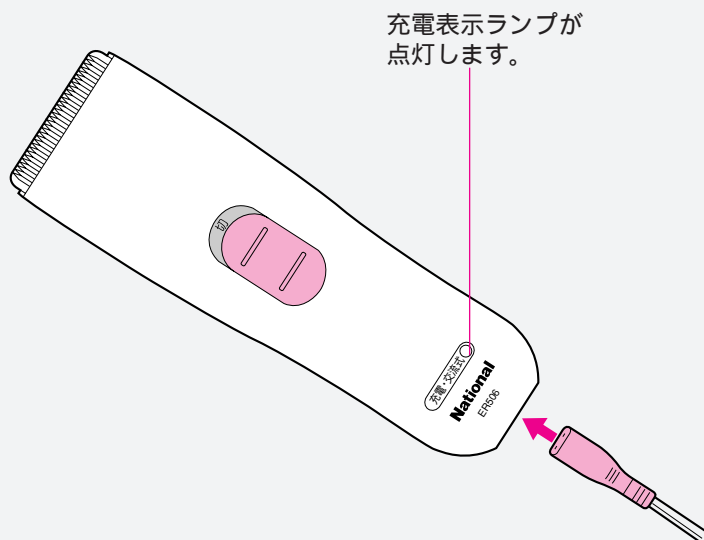

- 3** アダプタをコンセント
に差し込む

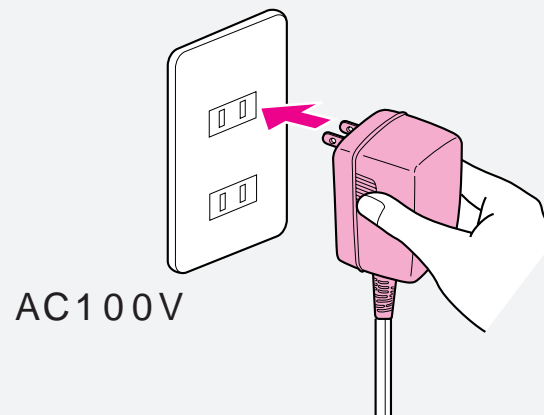

- 4** 約8時間充電する
8時間を過ぎても充電表示ランプは
点灯し続け、消えません。

1回の充電で約40分間使用可能



警告

ぬれた手でアダプタをコンセントから抜き差ししない。感電のおそれがあります。

購入後初めてお使いのときや半年以上使われなかったときは、約16時間充電してください。(蓄電池を活性状態にする必要があります。)
蓄電池が完全に放電していると、すぐに充電表示ランプが点灯しないことがあります。そのまま充電を続けると点灯します。

充電がおわったら

- 1 アダプタをコンセントから引き抜く

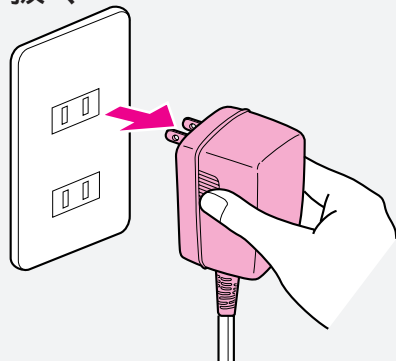

- 2 本体から器具用プラグをはずす

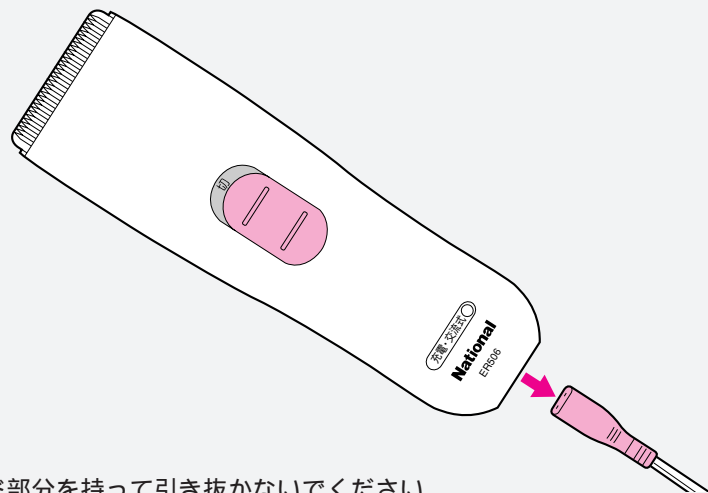

コード部分を持って引き抜かないでください。
続けて2回以上の繰り返し充電は電池寿命を短くする原因となりますので避けてください。

交流式での使いかた

- 1 器具用プラグを本体に、アダプタをコンセントに差し込み、スイッチを「入」にする

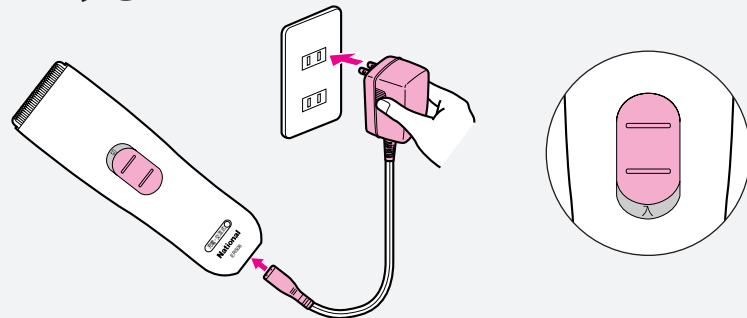

- 2 使用後はスイッチを「切」にして、アダプタを取りはずしてください

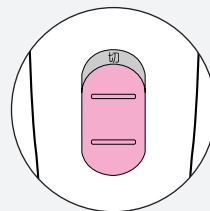

蓄電池が完全に放電していると起動しにくい場合があります。そのような場合約1分以上充電してからご使用ください。
充電中や交流式で使用時に、本体とアダプタが多少熱くなることがありますが異常ではありません。

充電がおわったら / 交流式での使いかた

刈り高さアタッチメントについて

用途 ▶ 丸刈りやスツ仕上げ

機能 ▶ 4段階（3、6、9、12mm）の刈り高さそろえ

取り付け・取りはずしかた

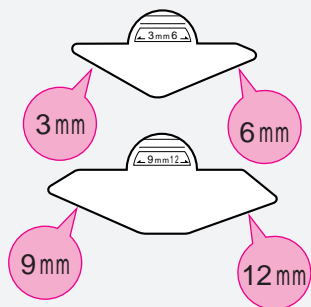

【例：9mm用の場合】

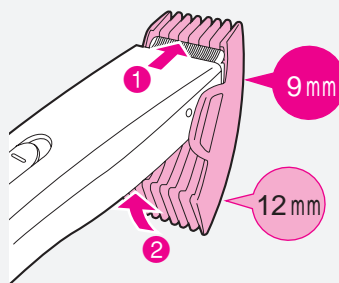

1 刈り高さを決める

2 選んだ刈り高さアタッチメントに

- ① 刃先を合わせ
- ② 取りつける

はずすときは
3 親指をたてて、
片側ずつはずす

スキ刈りアタッチメントについて

用途 ▶ 髪量の調整・スキ刈り(ボリューム落とし)

機能 ▶ 髪の切り過ぎ防止

取り付け・取りはずしかた

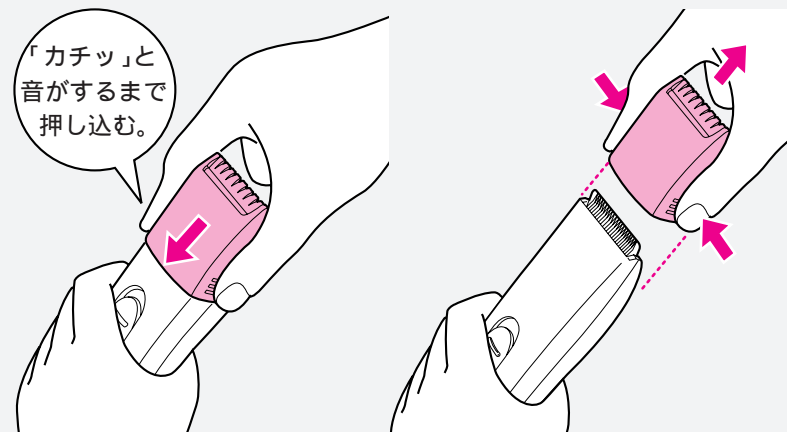

スイッチ操作について

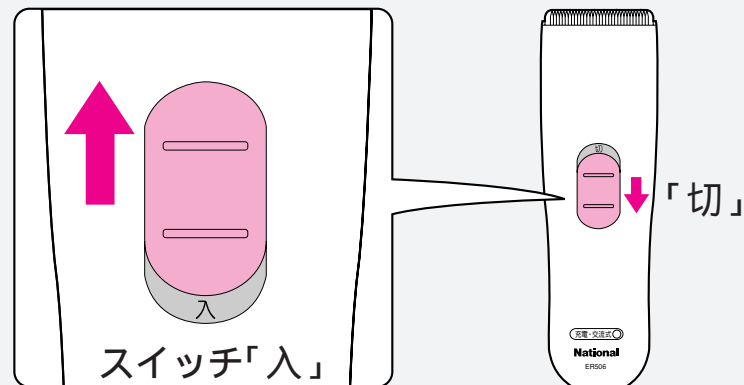

刈り高さアタッチメント / スキ刈りアタッチメント

カットの前の準備

カットの前にタオルやケープをかけ、髪を充分とかしてください。



髪は濡らさないでください。
(整髪剤や汚れは落としてから、髪が乾いた状態で)

イスは

- ・なるべく座る位置の高いものを準備しましょう。
- ・あと片付けが簡単なようにビニールや、新聞紙を敷くと便利です。



クシは

幅が大きめで厚みのあるものをおすすめします。

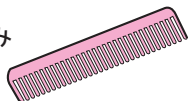

カットする頭部のなまえ

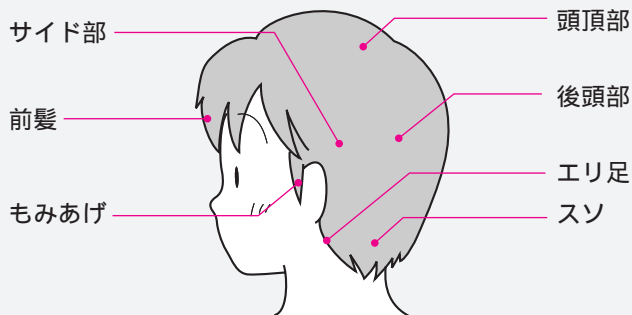

スキカルの基本的な使いかた

ご使用になる前に必ず注油してください。(5ページを参照)

もみ上げスソなど揃える

クシをガイドにはみ出す毛をカット



アタッチメントをつけず、直に刃でカット



丸刈り・刈り上げ部分

髪をすく(髪量を軽くする)

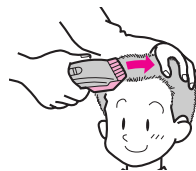

刈り高さアタッチメントを使用



スキ刈りアタッチメントを使用

⚠ 注意

- ご使用前に刃の破損がないか確認する。肌を傷つける原因になります。
- 肌に刃を強く押しつけない。肌を傷つける原因になります。
- 髪をすく時は必ず、スキ刈りアタッチメントを取り付けているか確認する。髪を切り過ぎる原因になります。

かんたんなカット (切り揃えるだけのカット)



1 毛の流れにそってクシできれいにとかす。

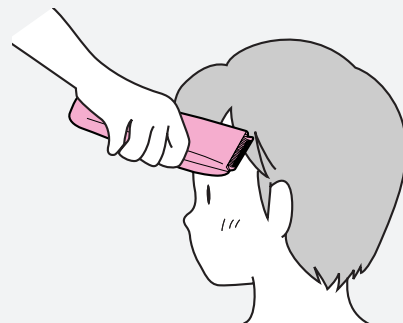

4 耳の上からエリ足をつなぐようにカット。生え際のラインにそって少しずつカット。

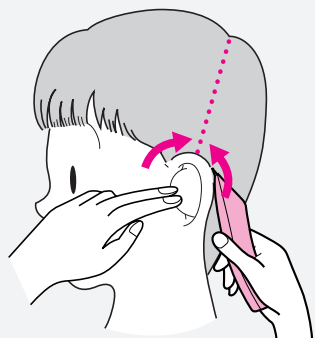

2 まずは、サイドからカット。耳たぶを手で押さえ、耳の上から前下がりにならずにつカット。



刃の端を使って円を描くように

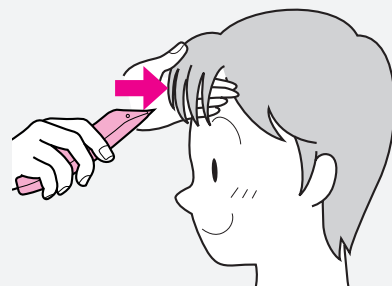

5 前髪はまず毛先のカットする長さを決めます。手で前髪をすくい、指のラインをガイドにして少しずつカット。



注意

耳に直接刃を当てないでください。耳を傷つける原因になります。



3 次にエリ足をカット。指でカットするラインに沿って髪を押さえる。指をガイドにならずにつカット。

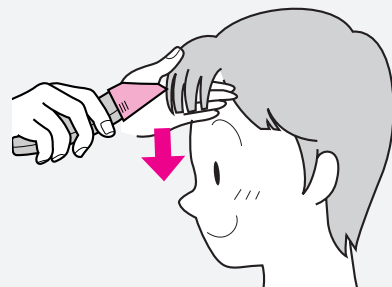

6 前髪を軽く自然な感じにするには、スキ刈りアタッチメントを付け、毛先1cmくらいをすく。

ショートヘア

スキ刈りアタッチメントを必要に応じて取り付けて▶P12参照

前髪を自然に
スソをスッキリと
仕上げるのが
ポイント



1 前髪～頭頂部のカット スキ刈りアタッチメント▶なし

クシでとかす

髪を適量だけすくい
上げます。

人差し指と中指ですく
い上げた髪をはさみ、
長さを決めてカット

スキカルとクシを一緒に持つ
と手際よく刈れます。

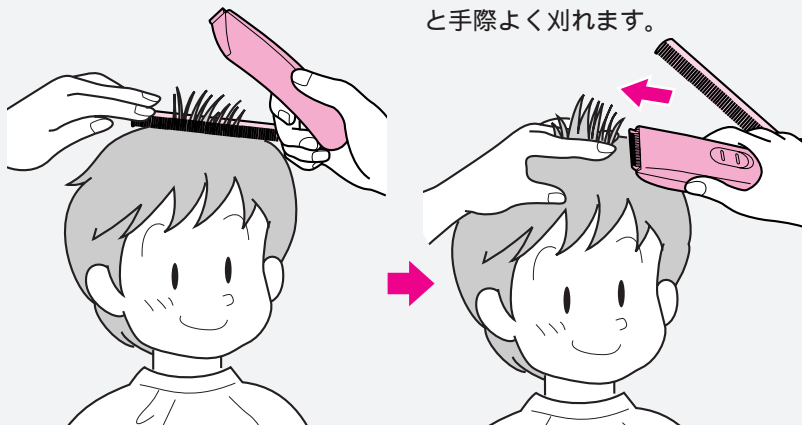

2 サイド部のカット スキ刈りアタッチメント▶なし

クシを縦にとかす

指ではさんでカット

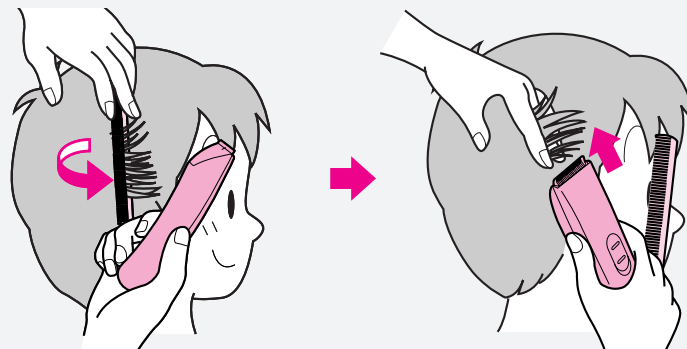

3 スソ～後頭部のカット スキ刈りアタッチメント▶なし

クシで髪をすくい
上げるように

クシから少し出た
毛をカット

さらにクシを上げてカットして
いきます。

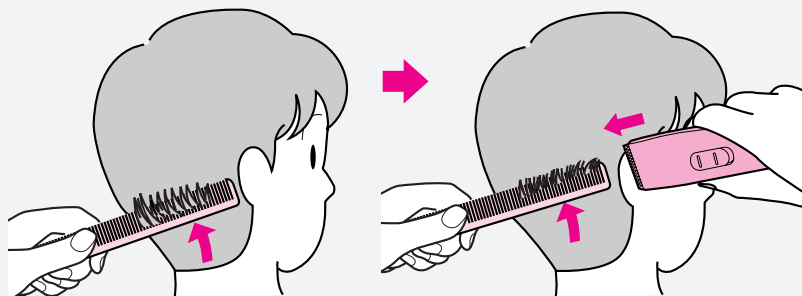

ショートヘア（つづき）

4 前髪のそろえ

スキ刈りアタッチメント▶なし

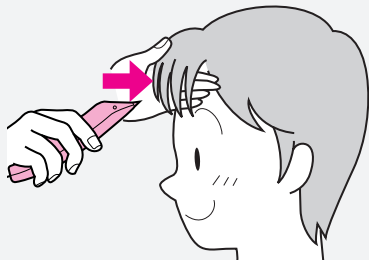

指で髪をとり
長さを決めてカット

5 前髪のスキ刈り

スキ刈りアタッチメント▶あり

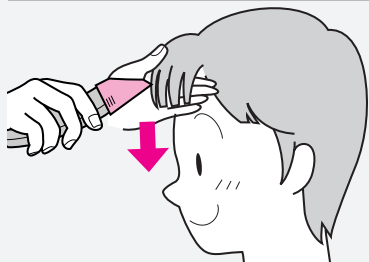

スキ刈りアタッチメントを取り付けて

6 耳まわりのそろえ

スキ刈りアタッチメント▶なし

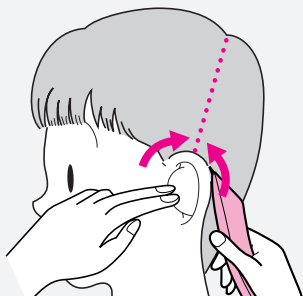

片手で耳を押さえて、
耳の前と後ろから
少しずつ

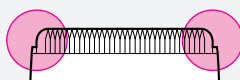

刃の端を
使って円を
描くように



注意

耳に直接刃を当てないでください。
耳を傷つける原因になります。

7 エリ足・モミアゲ・スソのそろえ

スキ刈りアタッチメント▶なし

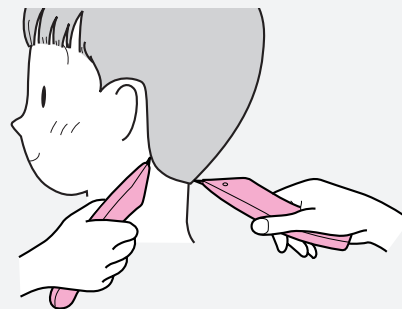

耳からのラインに
合わせて
刃先は肌に直接当てます。

8 全体のスキ刈り

スキ刈りアタッチメント▶あり

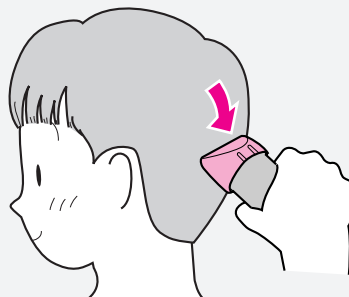

スキ刈りアタッチメントを取り付けて
毛の多い部分を中心
になでるように

9 ウブ毛剃り

スキ刈りアタッチメント▶なし

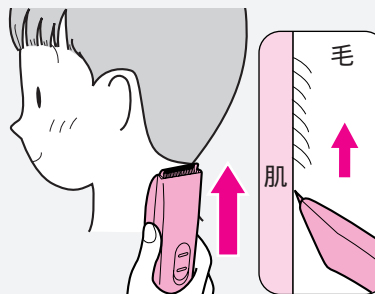

刃を肌に軽く当て、
毛の流れに逆らう
ように

刈り上げヘア

アタッチメントを必要に応じて付け変えて▶P11、12参照

サイド・スソを刈り上げ、
頭頂部とのつながりを
自然に仕上げるのが
ポイント



部をカット

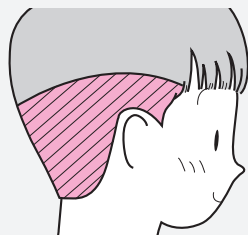

1 耳まわりのそろえ (刈り高さアタッチメント▶あり▶なし)

刈り高さアタッチメン
トでカット

生え際から5cm程度
まで刈り上げカット

長めの刈り高さから少しずつ
短く調整します。

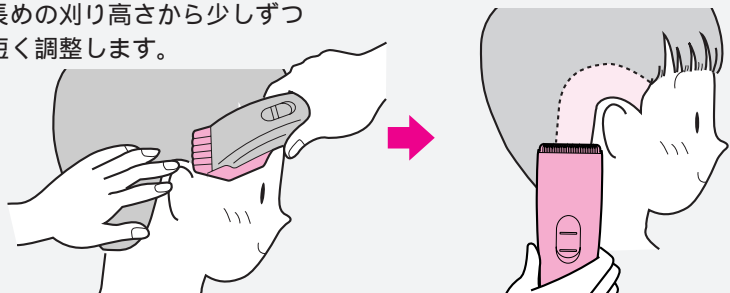

2 エリ足、スソのそろえ (刈り高さアタッチメント▶あり)

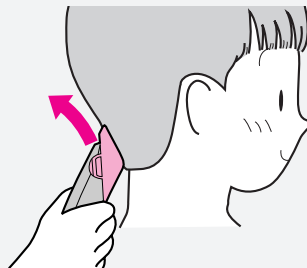

刈り高さアタッチメン
トでカット
最後は浮かすようにカットします。

3 つなぎめのそろえ (アタッチメント▶なし)

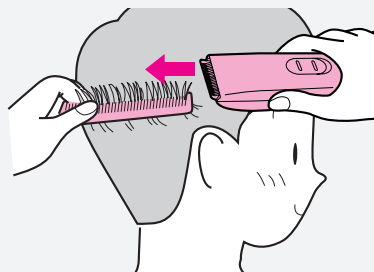

クシですくい上げ
少しずつカット

4 つなぎ目を自然に仕上げる (スキ刈りアタッチメント▶あり)

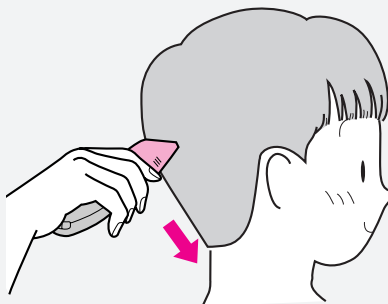

スキ刈りアタッチメン
トでつなぎ目をぼかす
ように整える

刈り上げヘア

丸刈り

刈り高さアタッチメントを取り付けて▶P11参照

耳まわり、エリ足を
スッキリ
そろえるのが
ポイント



1 刈り高さそろえ

刈り高さアタッチメントで

アタッチメントが正しく取りついているか確認する
(髪の毛の切り過ぎの原因になります)

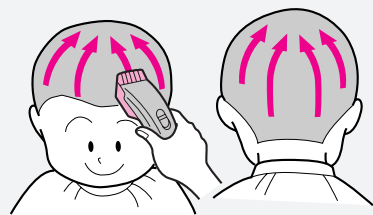

頭頂部に向けて
ゆっくりカット

- アタッチメントの先は頭皮に付けながら

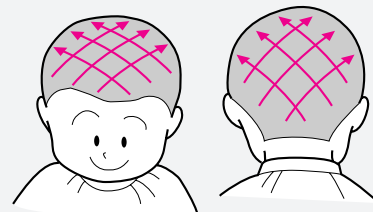

刈り残しのないよう
にいろいろな方向から
交差させて



2 スソの仕上げ

刈り高さアタッチメントで

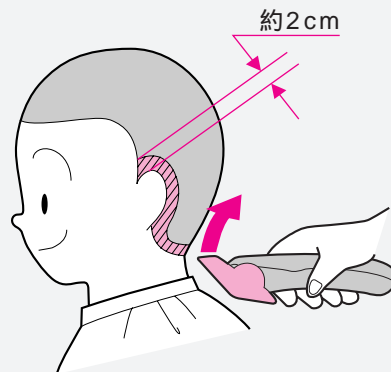

耳まわり・スソの
▨部を一段短くカット

- 全体が12mmの場合▶スソ9mm
- 全体が9mmの場合▶スソ6mm

- アタッチメントの先端をはえ際から徐々に浮かしながら

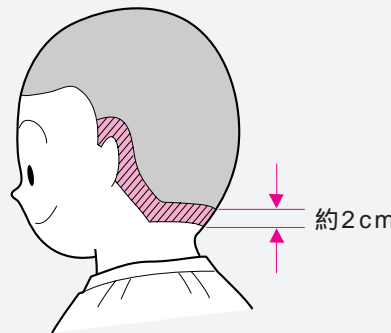

手首を
曲げる感じで
浮かせてネ



丸刈り

3 耳まわり、エリ足などのそろえ

- 耳まわりのそろえP19参照
- エリ足・スソ・モミアゲのそろえP20参照

女の子の簡単なカット

スキ刈りアタッチメントを必要に応じて取り付けて▶P12参照

きちんとそろった
前髪と、スソが
ポイント



1 スソのそろえ

スキ刈りアタッチメント▶なし



カットする長さを決め、
毛束をまっすぐ
引っばる

2 前髪のそろえ

スキ刈りアタッチメント▶なし



中央から両サイドに向かって
矢印方向に
少し丸みを持たせる

3 サイドのそろえ

スキ刈りアタッチメント▶なし



前髪からスソの
ラインをなめらかに
つなぐように

クシでとかし
ながら
長さを確認し
ななめにカット



4 全体のスキ刈り

スキ刈りアタッチメント▶あり



スキ刈りアタッチメントが取り
付けられているかを確認する。
(髪の毛の切り過ぎの原因になります)

外側の髪をピンなどで止め
内側の髪をスキ刈り
する

全体の
バランスを見な
がらスキ刈り
してネ



セミロング・ロング

使い終わったら

スイッチを「切」にし、刃のお手入れをする

刃のはずしかた

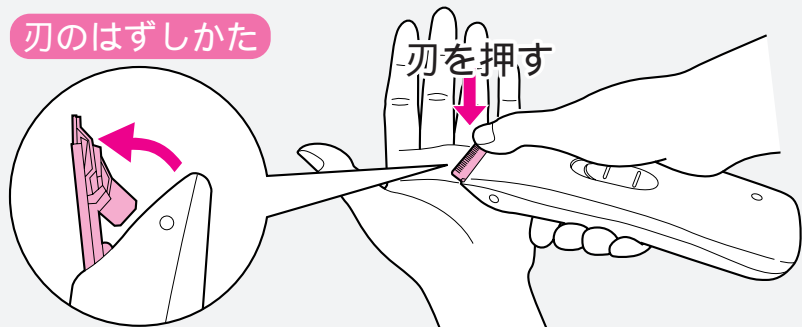

刃が飛び出さないように、もう一方の手を添えてください。

刃の付けかた

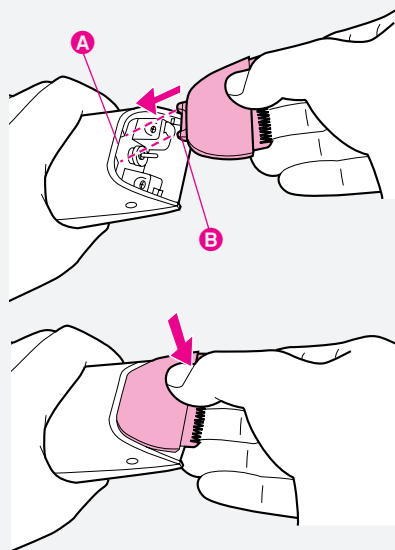

1 **A** 刃取付部に
B フック部を
はめ込む

2 「カチッ」と
音がするまで
押す

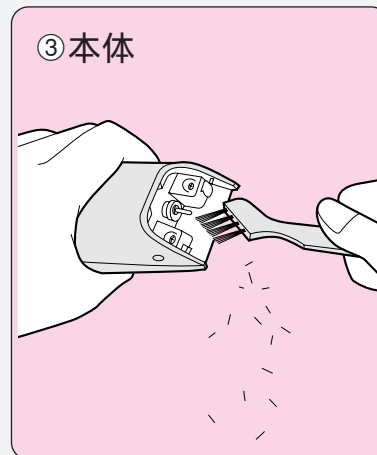
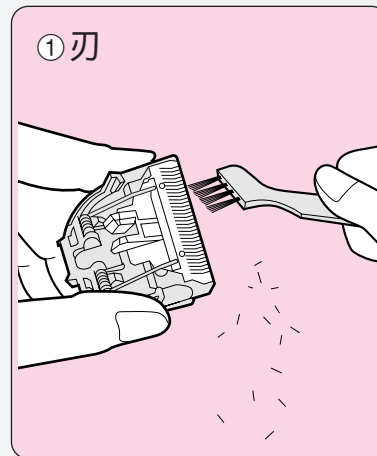

- 刃の掃除は、毎回行ってください。(行わないと切味が悪くなります)
- 注油は、付属のオイルまたはナショナルオイル(別売)をご使用ください。

使い終わったら

製品を廃棄するときのお願い

(ニカド電池リサイクルにご協力を)

⚠ 警告

製品を廃棄するとき以外は絶対に分解しない
修理(電池交換など)は、お買い上げの販売店にご依頼ください

- この製品に使用しておりますニカド電池はリサイクル可能な貴重な資源です。ご使用済み製品の廃棄に際してはニカド電池を取り出し、リサイクルへご協力ください。

電池の取り出し方

- 動作するときは止まるまでスイッチを入れて電池を使いきってください。
- ドライバーを用い、次の手順で分解してください。

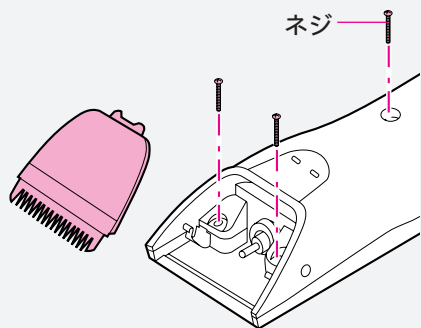

- 1** 刃をはずし、
ネジをはずす
(3本)

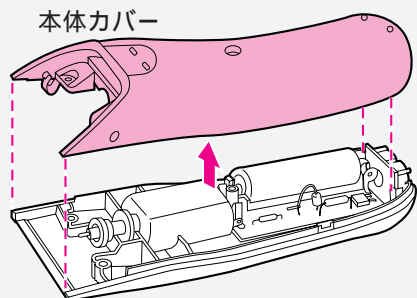

- 2** 本体カバーを
はずす

本製品の使用電池

- 名称：円筒密閉型ニッケルカドミウム(Ni-Cd)蓄電池
- 公称電圧：1.2V
- 数量：1個

この図は、修理用の図ではありません

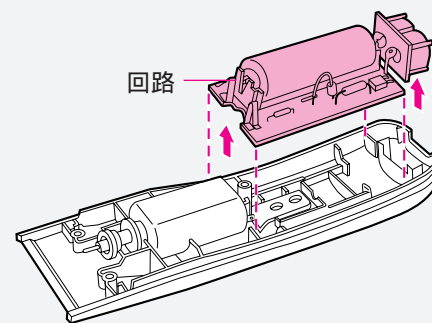

- 3** モーターを取りはずし
回路を取り出す

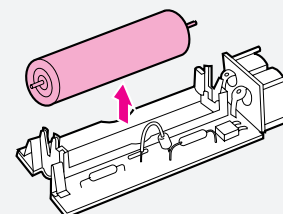

- 4** ニカド電池を
取り出す

- 取り出した電池は、
⊕⊖端子をショートさせないように
注意してください。







ニカド電池はリサイクルへ

定格・仕様

電源方式	充電交流式	消費電力	5W
充電時間	8時間	コードの長さ	200cm
定格電圧	AC100V 50/60Hz	質量(重量)	本体120g
使用電池	ニカド電池(600mAh)		

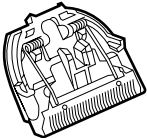
替刃・オプションのご紹介

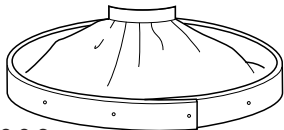
最寄りの販売店でお買い求めください。

 ER918 希望小売価格 1,700円(税別)	耳まわりコーム  ER009 希望小売価格 400円(税別)
スキカルハット  ER006 希望小売価格 1,650円(税別)	ナショナルオイル  ES003P 希望小売価格 700円(税別)

愛情点検	長年ご使用のヘアカッターの点検をぜひ!	
	このようなことはありませんか?	お願い
	<ul style="list-style-type: none"> ・電源コードや電源プラグが異常に熱い。 ・作動中に異常な音、振動がする。 ・本体が変形していたり、こげくさい臭いがする。 	故障や事故防止のため、使用を中止し、電源プラグをコンセントから抜いて、必ず販売店にご相談ください。

修理を依頼される前に

下記点検をお願いします

症 状	考えられる原因	処 置
切れ味が悪くなった	刃の寿命 約2年 (1回あたり約20分、月2回使用として)	販売店で替刃をお買い上げください
	刃のお手入れがされていない	刃の掃除と注油をする(P28参照)
動かない コードを接続しても動かない	充電されていない	充電する(P7~8参照)
	使用中に充電切れになった	スイッチを「切」にし、1分以上充電してから使用する
	スイッチが「入」のまま放置されていた	
充電できない	スイッチが「入」の状態になっている	スイッチを「切」にし、充電する(P7~8参照)
	コードが本体に確実に取り付けしていない	コードを本体にしっかり差し込み充電表示ランプ点灯を確認
充電しても10分程度しか使えない	蓄電池の寿命(約4年)	販売店に蓄電池の取替えをご依頼ください
スキ刈りアタッチメント/刈り高さアタッチメントが破損した、紛失した	オイル・ブラシを紛失した 使い終えた	販売店にとりよせをご依頼ください

定格・仕様/別売品/修理を依頼される前に

保証とアフターサービス（よくお読みください）

保証書について

保証書はこの取扱説明書についておりますので、必ず「販売店・購入日」等の記入をお確かめになり、保証内容などをよくお読みいただき大切に保管してください。保証期間はお買い上げ日より1年間です。
(ただし、刃は保証の対象外です。)

補修用性能部品の保有期間

このナショナルカットモードの補修用性能部品の保有期間は製造打切り後5年です。
性能部品とはその製品の機能を維持するために必要な部品です。

修理を依頼されるとき

サービスを依頼される前に、この取扱説明書の32頁をご確認いただき、なお異常がある場合は、ご使用を中止し必ずプラグを抜いてからお買い上げの販売店にご依頼ください。

●保証期間中は

お買い上げの販売店まで保証書をそえて商品をご持参ください。
保証の規定に従って販売店が修理させていただきます。

●保証期間を過ぎているときは

お買い上げの販売店にご相談ください。修理によって製品の機能が維持できる場合は、ご希望により有料修理させていただきます。

松下電工お客様ご相談窓口のご案内

修理・お手入れ・お取扱い・工事などのご相談は、まずお買い求めの販売店・工事店へお申し付けください。

・転居や贈答品などでお困りの場合は、商品名・品番をご確認の上、下記窓口へ

修理・部品などのご相談は 「修理ご相談センター」

ナビダイヤル ハイ 365日
(全国共通番号) **0570-081-365**

全国どこからでも市内通話料金でご利用いただけます。
【受付時間:月～金9:00～19:00土・日・祝9:00～17:00】

携帯電話・PHS等は下記の電話番号へおかけください。

札幌 ☎011-707-7210 大阪 ☎072-878-8999

東京 ☎03-5392-7190 福岡 ☎092-622-0531

名古屋 ☎052-551-7900

ご注意 所在地、電話番号、受付時間などが変更になることがあります。

商品・お取扱いなどのご相談は 「お客様ご相談センター」

ナビダイヤル ハイ ナイス
(全国共通番号) **0570-081-713**

全国どこからでも市内通話料金でご利用いただけます。
【受付時間:月～金9:00～19:00土・日・祝9:00～17:00】

携帯電話・PHS等は下記の電話番号へおかけください。

東日本 〒108-8402 東京都港区芝4丁目8番2号
☎ 03-3769-4820 FAX 03-3769-4984

西日本 〒540-0001 大阪市中央区城見2丁目1番3号
☎ 06-6946-2437 FAX 06-6941-4057

0204

無料修理規定

- 取扱説明書、本体貼付ラベル等の注意書に従った使用状態で保証期間内に故障した場合には、無料修理をさせていただきます。
(イ)無料修理をご依頼になる場合には、お買い上げの販売店に商品と本書をご持参ご提示いただきお申しつけください。
(ロ)お買い上げの販売店に無料修理をご依頼になれない場合には、お近くの松下電工お客様ご相談窓口にご連絡ください。
- ご転居の場合の修理ご依頼先は、お買い上げの販売店またはお近くの松下電工お客様ご相談窓口にご相談ください。
- ご贈答品等で本保証書に記入の販売店で無料修理をお受けになれない場合には、お近くの松下電工お客様ご相談窓口へご連絡ください。
- 保証期間内でも次の場合には原則として有料にさせていただきます。
(イ)使用上の誤り及びび不当な修理や改造による故障及びび損傷
(ロ)お買い上げ後の取付場所の移設、輸送、落下などによる故障及びび損傷
(ハ)火災、地震、水害、落雷、その他の天災地変、異常電圧、指定外の使用電源(電圧、周波数)などによる故障及びび損傷
(ニ)車両、船舶等に搭載された場合に生ずる故障及びび損傷
(ホ)一般家庭用以外(例えば業務用など)に使用された場合の故障及びび損傷
(ヘ)本書のご提示がない場合
(ト)本書にお買い上げ年月日、お客様名、販売店名の記入のない場合、あるいは字句を書き替えられた場合
- 本書は日本国内においてのみ有効です。
- 本書は再発行いたしませんので大切に保管してください。

修理メモ

この保証書は、本書に明示した期間、条件のもとにおいて無料修理をお約束するものです。従ってこの保証書によって、お客様の法律上の権利を制限するものではありませんので、保証期間経過後の修理についてご不明の場合は、お買い上げの販売店またはお近くの松下電工お客様ご相談窓口にお問い合わせください。
保証期間経過後の修理や補修用性能部品の保有期間については取扱説明書の「保証とアフターサービス」をご覧ください。

This warranty is valid only in Japan.

松下電工株式会社 ビューティ・パーソナルライフ事業部

(〒522-8520)滋賀県彦根市岡町33番地

ER92105061
Printed in China

持込

ナショナルカットモード保証書

本書はお買い上げの日から下記期間中故障が発生した場合には、本書裏面記載内容で無料修理を行うことをお約束するものです。詳細は裏面をご参照ください。

品番	ER506		
保証期間	本体 (ただし、刃は除きます)	お買い上げ日より 1カ年	
お買い上げ日	平成	年	月 日
お客様様	ご住所	_____	
	お名前	_____様	
	電話	()	
販売店	住所・店名	_____	
	電話	()	

松下電工株式会社 ビューティ・パーソナルライフ事業部
〒522 - 8520 滋賀県彦根市岡町33番地 TEL (0749)26 - 7890

ご販売店さまへ 印欄は必ず記入してお渡しく下さい。