

National
松下電工

保証書付

保管用

一般家庭用

スチームくるくる

EH866・867

取扱説明書

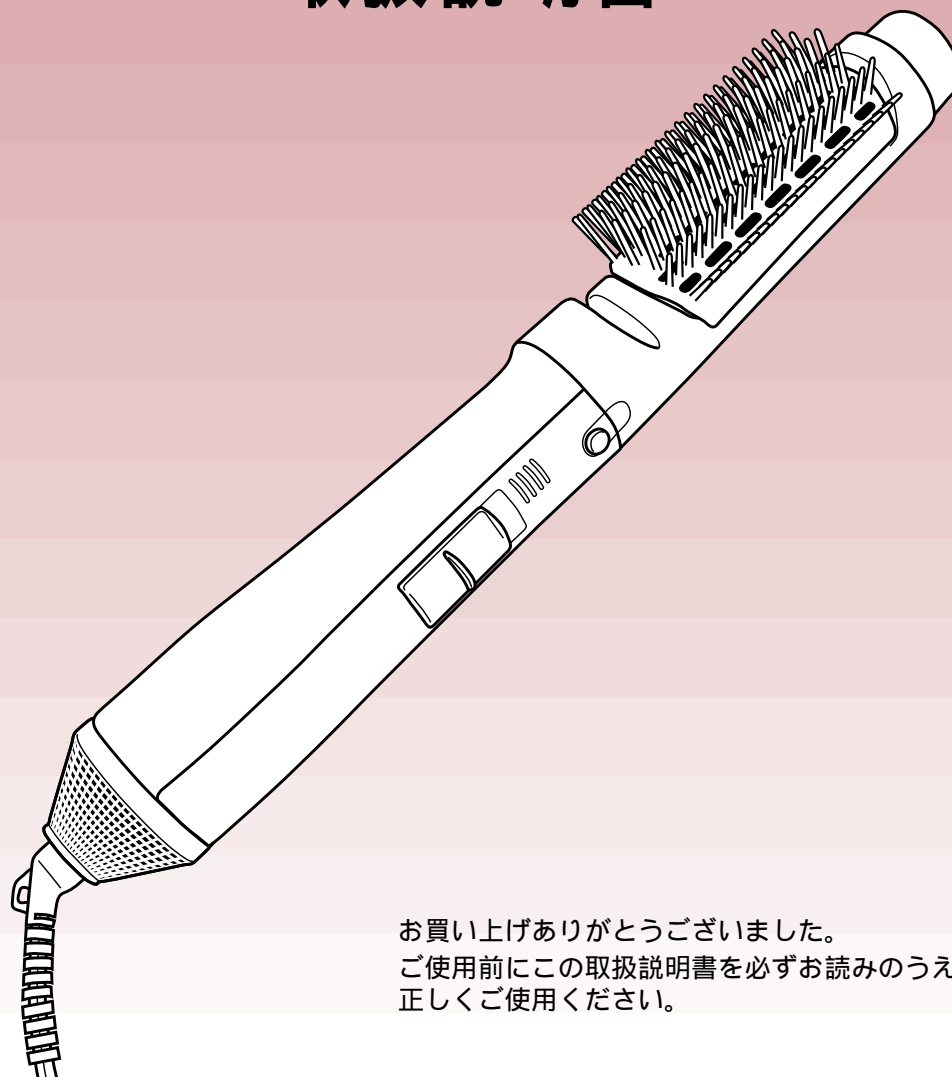

お買い上げありがとうございました。
ご使用前にこの取扱説明書を必ずお読みのうえ、
正しくご使用ください。

安全上のご注意

- * ご使用前に、この「安全上のご注意」をよくお読みのうえ、正しくお使いください。
- * ここに示した注意事項は、製品を安全に正しくお使い頂き、あなたや他の人々への危険や損害を未然に防止するためのものです。また、注意事項は次のように区分しています。

いずれも、安全に関する重要な内容ですので、必ず守ってください。

警告: 使用者が死亡又は重傷を負う可能性が想定される場合。

注意: 人が傷害を負う可能性及び物的損害のみの発生が想定される場合。

絵表示の例



記号は、禁止の行為であることを告げるものです。(左図の場合は分解禁止)

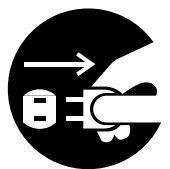

記号は、行為を強制したり指示したりする内容を伝えるものです。(左図の場合はプラグをコンセントから抜く)

お読みになった後は、お使いになる方がいつでも見られるところに必ず保管してください。

警告



電源プラグを抜く

使用後は必ずプラグをコンセントから抜く。
火災や発火の恐れがあります。

交流100V以外では使用しない。(日本国内専用)
火災や感電・やけどの原因になります。

次のような時は使用しない。
*風が出たり出なかったりする。
*コードやプラグが傷んでいたり、熱くなったりする。
*コンセントへの差し込みがゆるい。
火災や感電・ショート・やけどの恐れがあります。

コードを傷つけたり、破損したり、加工したり、無理に曲げたり、引張ったり、ねじったりしない。
また、重いものをのせたり、はさみこんだりしない。
火災や感電・やけどの恐れがあります。



禁止

吸込口や吹出口をふさいだり、ヘアピンなどの異物を入れない。
火災や感電・やけどの恐れがあります。

引火性のもの(ベンジン、シンナー、スプレー等)の近くで使用しない。
爆発や火災の恐れがあります。

子供の手の届かない所に保管し、使わせない。
やけどや感電・けがの恐れがあります。

浴室内や湿気の多い所に保管しない。
絶縁劣化により感電や火災の恐れがあります。



水のかかりやすい所(洗面台の上など)に置かない。
絶縁劣化により感電や火災の恐れがあります。





分解禁止

絶対に改造・分解・修理しない。
発火や異常動作によるけがの恐れがあります。

警告

 水ぬれ禁止	<p>水につけたり、水洗いをしない。 感電やショート・火災の恐れがあります。</p>
 ぬれ手禁止	<p>ぬれた手で使用しない。 感電やショート・火災の恐れがあります。</p>

注意

 禁止	<p>温風の吹出口に直接手をふれない。 やけどの原因になります。</p>
	<p>通電したまま放置しない。 火災の原因になります。</p>
	<p>アタッチメントに毛髪を巻きすぎない。 やけどや髪がこげる恐れがあります。</p>
	<p>吸込口(フィルター)が破損したまま使用しない。 やけどの恐れがあります。</p>
	<p>毛髪乾燥、整髪以外、ならびに乳幼児への使用はしない。 やけどの恐れがあります。</p>
	<p>落としたり、ぶつけたりして、損傷したら使用しない。 感電や発火の原因になります。</p>
 必ず守る	<p>コンセントから抜く時はプラグを持って抜く。 火災や感電・やけどの恐れがあります。</p>
	<p>アタッチメントの高温に注意。 やけどの恐れがあります。</p>
	<p>使用中、髪が吸込口に吸い込まれないように注意。 やけどの恐れがあります。</p>
	<p>使用後はタンク内の水を必ずずてる。 やけどや故障の原因になります。</p>

も く じ

安全上のご注意	1
準 備	5
使いかた	9
スタイリングのポイント	13
使い終わったら	17
お知らせ	19
保証とアフターサービス	21

各部のなまえと接続

プッシュボタンとマークの位置を

合わせて
カチッと
音がするまで
差し込む

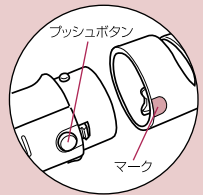

●取り外し方

プッシュボタンを押しながら引き抜く。

フィルターは定期的なお手入れをお願いします。
ゴミ等で目がつまると保護装置が動作します。この時に火花が見えることがあります。
(P.17参照)

本体

吸込口
(フィルター)

吊り輪

電源スイッチ

吹出口

コード

プラグ

プッシュボタン

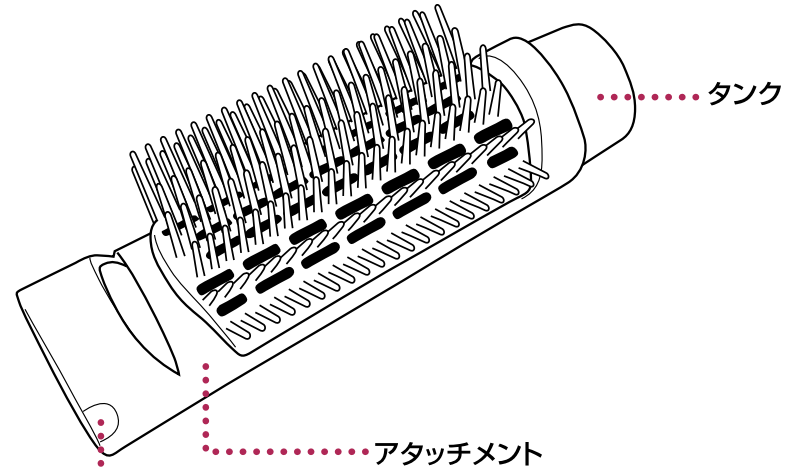

タンク

アタッチメント

マーク

付属アタッチメント

		アタッチメント	アタッチメント
		ブローブラシ	ロールブラシ
EH867	○	{ (白)EH867WG7617 2,500円(税別) }	○ { (白)EH867WG7637 2,500円(税別) }
EH866	○	{ (白)EH866WP7617 2,500円(税別) (青)EH866AK7617 2,500円(税別) }	—

{ }内は交換部品の品番と価格です。
タンクなしの価格です。

タンクについて

キャップ(フェルト)は充分湿らせてから使う。
タンク内の水滴は、確認テストの水が残ったものです。

1 はずす

使用直後のキャップは高温です。
取り扱いには充分気をつけてください。

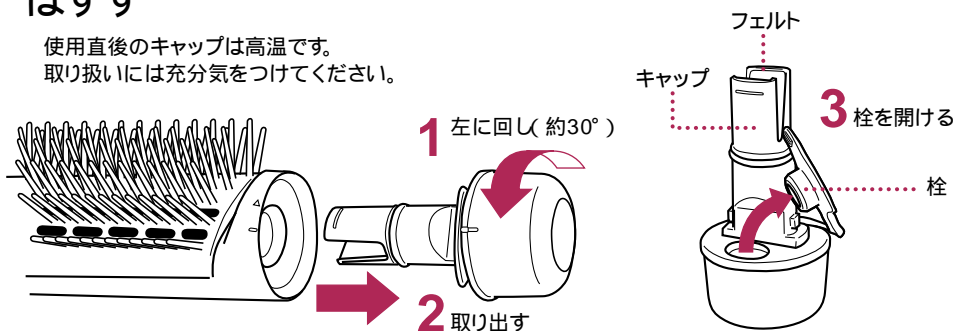

2 水道水を入れる

水道水以外は入れないでください。
(当社発売のつやつやローションも
入れないでください。)
故障の原因になります。

タンク一杯で約10分間使用できます。
栓との間にゴミなどが
入らないように。
(水漏れの原因)

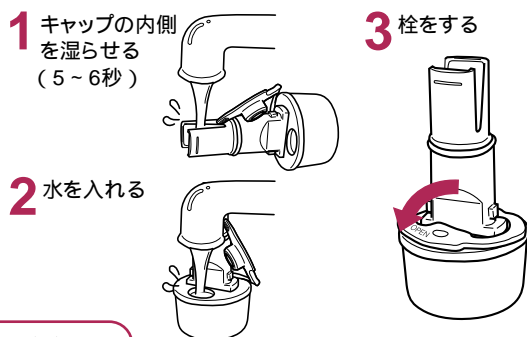

ご使用后、タンクに残った水は必ず捨ててください。

3 取り付ける

あふれた水は、タンク取り付け
前にふきとってください。
(湯滴発生の原因)

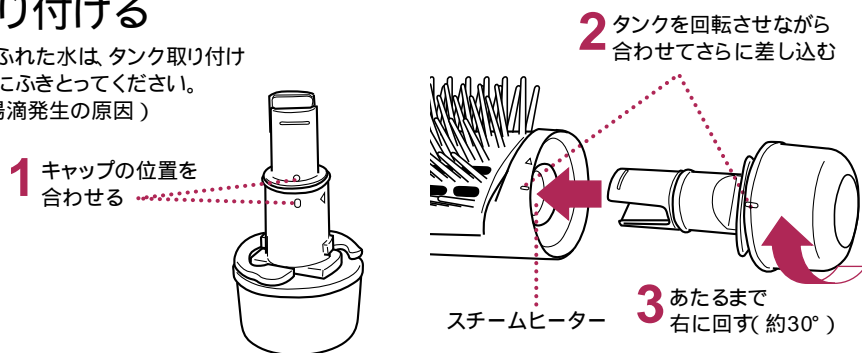

キャップがはずれたら

下図のようにキャップを取り付ける。

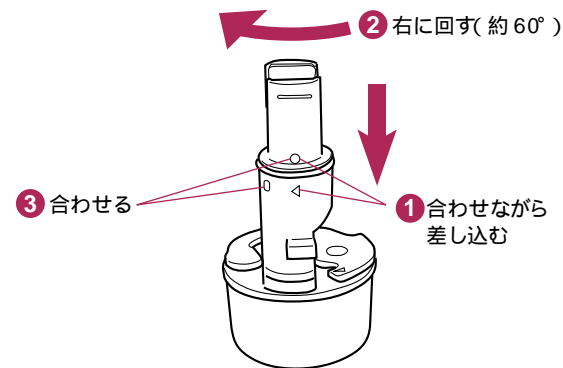

タンクのキャップのフェルトが乾いているとき

スチームの発生までの時間がかかったり、出る量が少なくなることがあります。
充分(約10分間)キャップのフェルトを湿らせてから使用してください。
それでもスチームが出にくい場合は、タンクを交換してください。

交換部品 タンク

(緑) EH867G3087

(ピンク) EH866P3087

(青) EH866A3087

標準価格 800円(税別)

タンクごと水につけて湿らせる

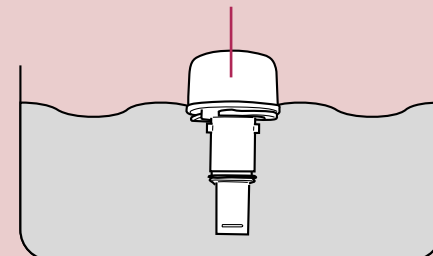

タンクの寿命は約1年です。

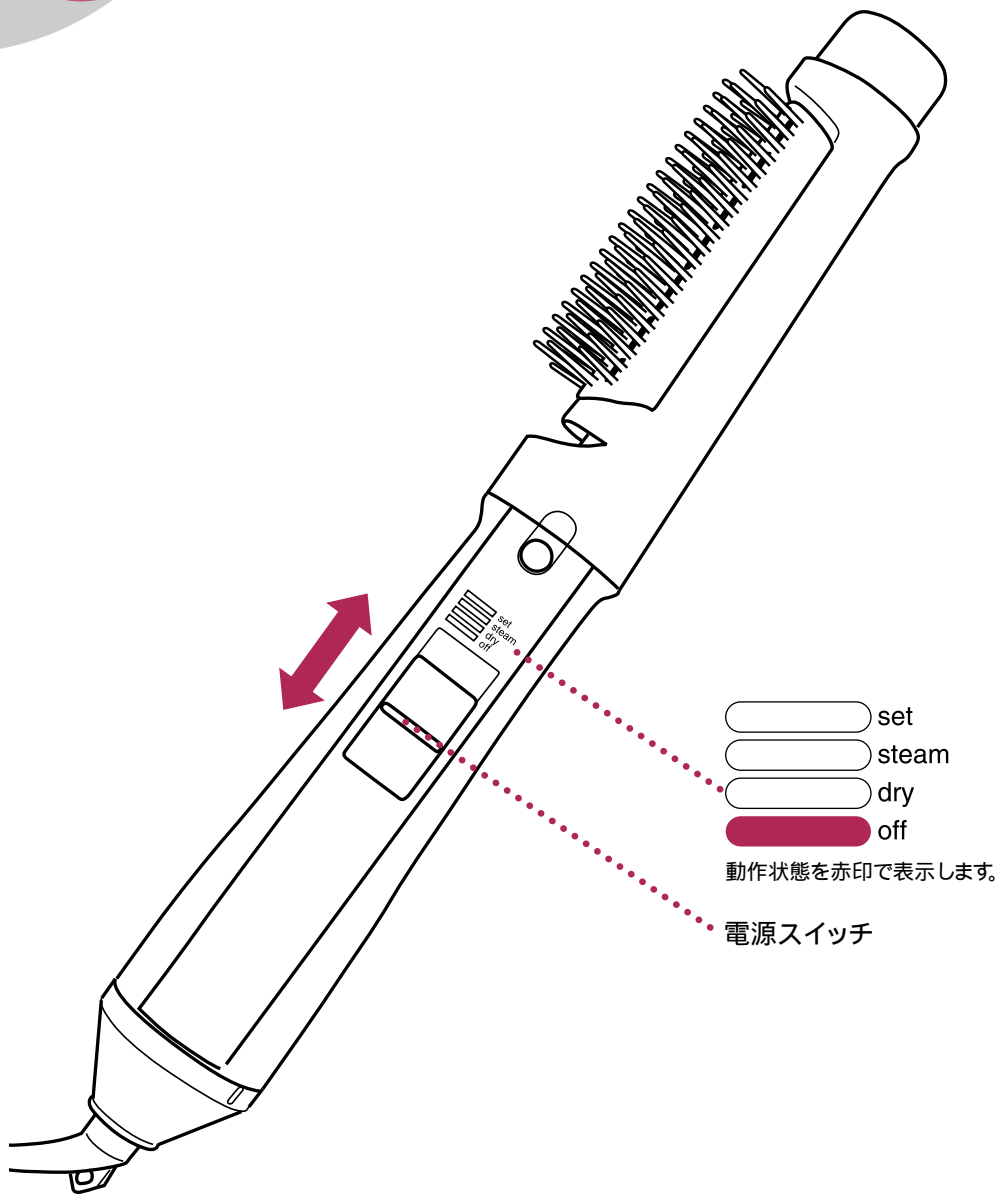

電源スイッチの選びかた

《くせづけに》

set

必ず水を入れたタンクをセットして。
スチームと温風でしっかりセットできます。
この時、スチームは見えません。

《くせ伸ばしに》

steam

必ず水を入れたタンクをセットして。
スチームが出るまで約30秒かかります。

通電したまま放置しないでください。
水滴が表面に付着して落ちてくる場合があります。

《乾燥に》

dry

必ずタンクをセットして。
dry時でも、タンクに水を入れて使用することをおすすめします。
(過乾燥が防止できます。)

《使い終わったら必ず》

off

必ずプラグをコンセントから抜く。

～使い終わったら～

⚠️注意

やけどや故障の原因になります。

タンク周辺や、アタッチメントにたまった水をよく拭きとってから
収納してください。

使用後はタンク内の水を必ず捨ててください。

本体とアタッチメントが冷めてから収納してください(スイッチoff後約1分)

スタイリングの前に

- 1 タオルで水分を取る
- 2 ブローブラシをつけてdryで乾燥する(ラフブロー)

髪の毛の根元を乾かすように。
毛先のもつれはほくしておく。
(枝毛、切毛の防止)

きれいに仕上げるためにはブロッキングをおすすめします

*カールが付きやすいよう図のように、毛束に分けてクリップで止めます。
手間なようですが、上手なカール付けのための近道です。

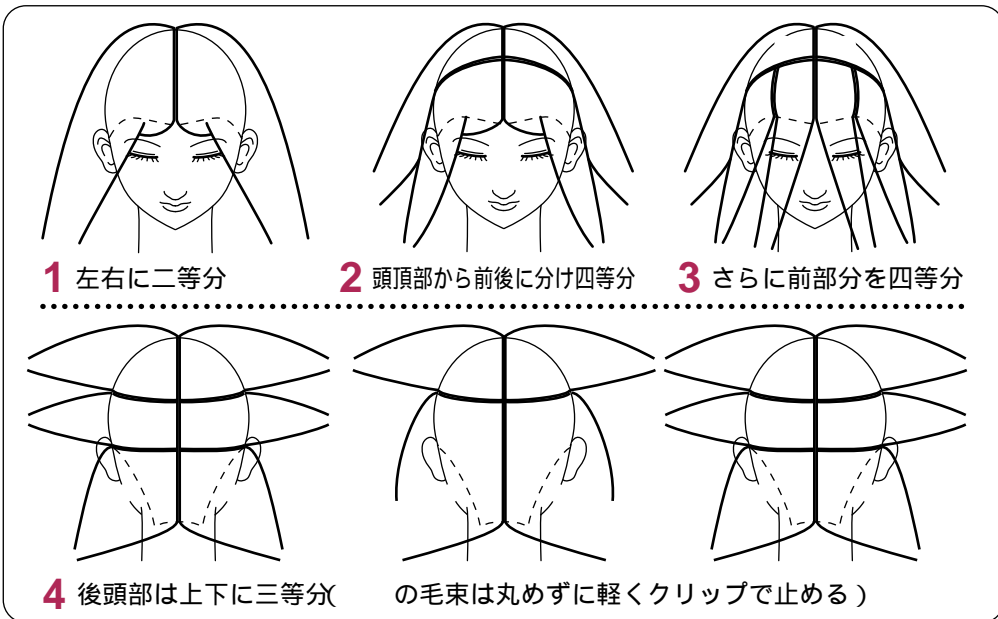
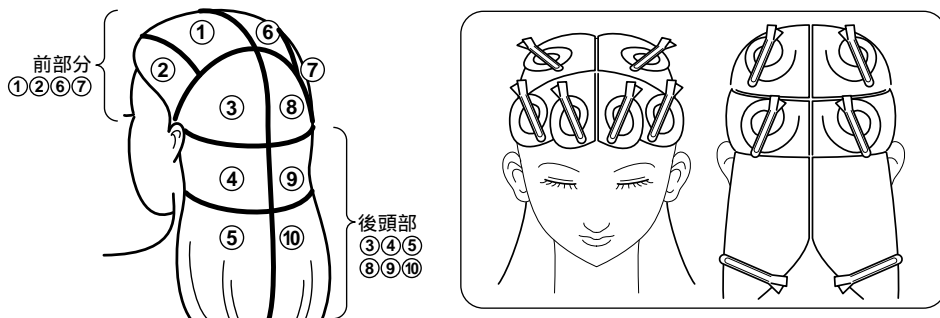

*ブロッキングした後のセットのしかた
1. 後頭部の下から順番に(→ →)セットします。
2. 前部分の下から順番に(→ 、 →)セットします。

アタッチメントの使いわけ

ブローブラシ

髪の毛の乾燥に
フェイスラインの立ち上げに
サイドの毛流れに
スタイリングの仕上げに
(steamモードでくせは伸ばせますが、くせづけはできません。)

ロールブラシ

毛先のカール作りに
サイドのカール付け
(steamモードではカールが付きません。)

髪の毛のからみつきを防ぐために

⚠注意

右図のように斜めに巻いたり
斜めに巻きもどしたりすると
髪がからみついたりはずれない
ことがあります。



禁止

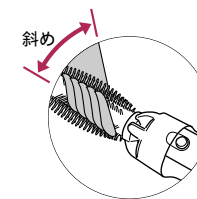

ロールブラシの場合

*前髪でコツをつかんでから、他の部分へ使うことをおすすめします。

髪を巻きつける時

毛束を少なめにとり、
ブラシに対しほぼ
直角にまっすぐ
2周以内に巻く

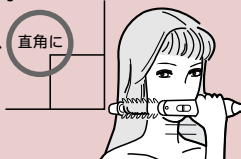

髪はずす時

ブラシをできるだけ
頭部から離して、
巻きつけと同じ角度で
はずしていく



ブローブラシの場合

からみつきを防ぐため、髪の毛の巻きつけは1.5周以内に巻く。

万一、毛髪がからみついたときは、油性の整髪料をつけてすべりやすい状態にして、
少しずつからみをほぐす。

⚠注意

アタッチメントの根元に多量の毛髪を
巻きすぎない。
(巻きすぎると風の出口をふさいで、
温風温度が上がります。)
やけどや髪がこげる恐れがあります。

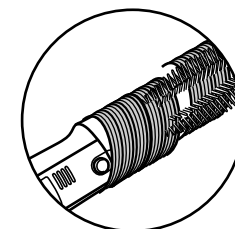
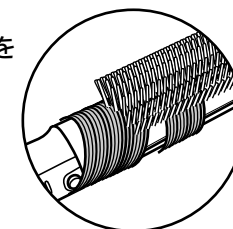

シャギーの場合



Point.1

ブロッキングをする

Point.2

バックのブロー

スソから順に「ブローブラシ」で根本の内側からやや引っ張りぎみに内巻きにブローします。

Point.3

サイドのブロー

バックと同様に内巻きにブローする。「ブローブラシ」で根本から髪をすくい返しなが、後ろへ流します。



仕上げ

ヘアワックスを手に取り、毛先にすりこみ遊ばせます。

Point.4

前髪は「ブローブラシ」で立ち上げがつくように内巻きにします。

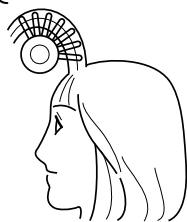

ブラシを後ろからすくいサイドに流します。



レイヤー・外ハネの場合



Point.1

ブロッキングをする

Point.2

バックのブロー

スソから順に「ロールブラシ」を使って2～3回ブラッシングした後、毛先を軽く外巻きにします。



Point.3

サイドのブロー

内側の髪から順に「ブローブラシ」で根本からやや引っ張りぎみに内巻きにブローします。

Point.4

前髪・トップのブロー

前髪は「ロールブラシ」で立ち上げがつくように内巻きにします。

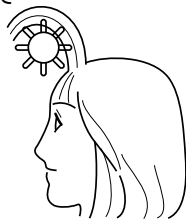

「ロールブラシ」で根本から髪をすくい返しなが、後ろへ流します。



仕上げ

ヘアワックスを手のにばし、後ろに流すようにとかし、毛先を外にはねさせます。

レイヤー・毛先カールの場合



Point.1

ブロッキングをする

Point.2

バックのカール付け

バックのスツから順に少しずつ「ロールブラシ」で内巻きにします。根元の内側からブラシを入れやや引っ張りぎみにブラッシングし、毛先にカールを付けます。

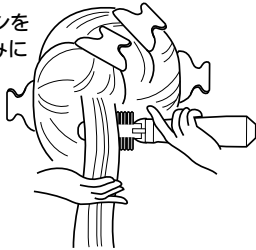

Point.3

サイドの立ち上げカール付け

「ロールブラシ」を斜めに入れ顔側に立ち上げるようにブラッシングする。毛先は1.5巻き戻し保持する。



Point.4

前髪は流したい方向に内巻きにする。

仕上げ

ヘアワックスを手に取り、毛先に軽くなじませ手ぐしで散らせるようにほぐす。軽く毛先が遊ぶようにバランスを見ながら動きをつけます。

ストレートボブの場合



Point.1

ブロッキングをする

Point.2

バックのブロー

スツから順に「ブローブラシ」を使って根元の内側からやや引っ張りぎみに毛流れを整えます。



Point.3

サイドのブロー

Point.2と同じ。シャギー部分は「ブローブラシ」を斜めに入れ顔側にブラッシングする。



Point.4

前髪は内巻きに整える。

仕上げ

毛束を少しずつ取り、やや引っ張りぎみにブラッシングすると髪がツヤやかでサラサラになります。

お手入れは

*お手入れは、必ず電源スイッチを「off」にし、プラグをコンセントから抜いた後に。

吹出口・吸込口・フィルターの掃除はこまめに(月1回以上)お手入れを

吹出口

歯ブラシなどでホコリをとる。

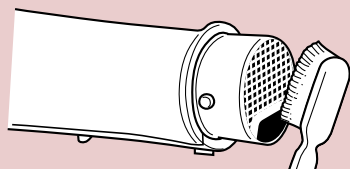

吸込口(フィルター)

1 フィルターをコードの所まで抜く

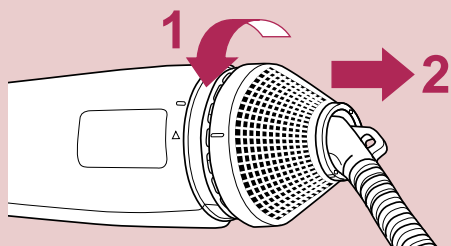

2 ホコリや髪の毛などを歯ブラシや掃除機などで取り除く

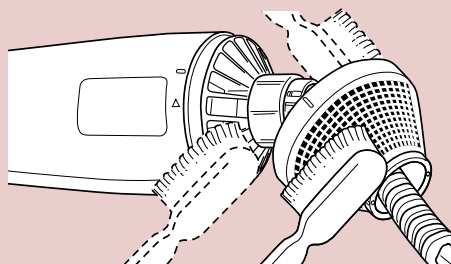

3 フィルターを取りつける

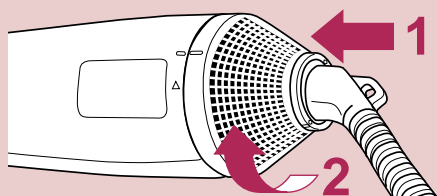

アタッチメントのお手入れは冷めてから

アタッチメントについたホコリ、髪の毛などの汚れは歯ブラシ等で取り除き、乾いた布で拭き取る。

アタッチメントに水をかけて洗わない

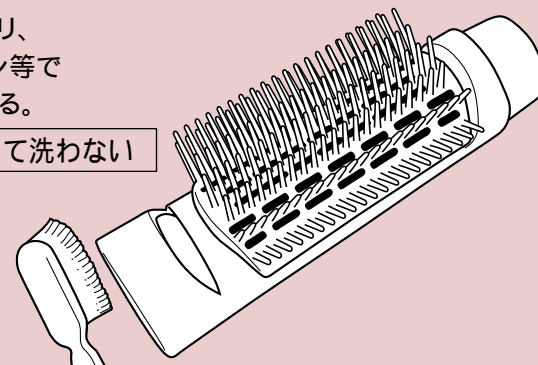

本体の汚れをとるとき

石ケン水を含ませた布で拭き取り、シンナー、ベンジンなどは絶対に使用しない。

(本体表面が割れる恐れがあります。)



キャップのフェルト部にゴミ、水アカなどが付着したとき

必ず水道水で洗いながら、柔らかいブラシなどで掃除する。

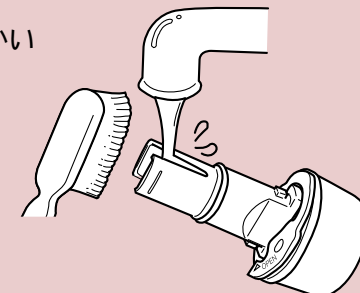

こんな異常を感じたら

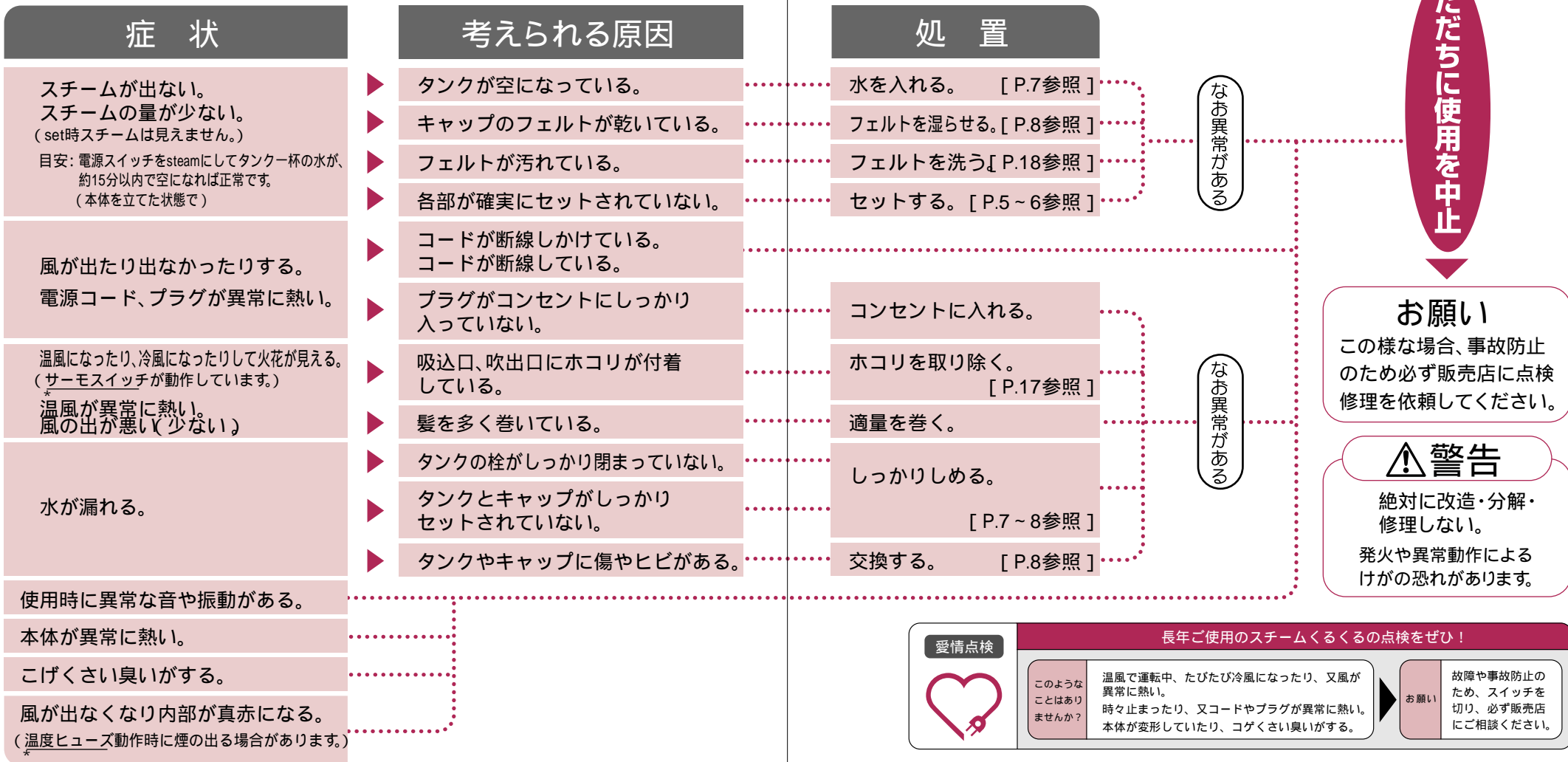

*サーモスイッチ、温度ヒューズは保護装置です。

愛情点検 長年ご使用のスチームくるくるの点検をぜひ！

このようなことはありますか？

温風で運転中、たびたび冷風になったり、又風が異常に熱い。
 時々止まったり、又コードやプラグが異常に熱い。
 本体が変形していたり、コゲくさい臭いがする。

▶

お願い

故障や事故防止のため、スイッチを切り、必ず販売店にご相談ください。

定格・仕様

電 源	AC100V	温風温度	120
消費電力	700W	タンク容量	約10mL
		コード長さ	1.7m
風 量	0.4m ³ /min	質量(重量)	335g(ブローブラシ付)

保証とアフターサービス

(よくお読みください)

保証書について

保証書はこの説明書についておりますので、必ず「販売店名、購入日」等の記入をお確かめになり、保証内容などをよくお読みいただき大切に保存してください。

保証期間はご購入日より1年間です。

但しアタッチメント・タンクは消耗品ですから保証期間内でも有料とさせていただきます。

補修用性能部品の最低保有期間

当社はこのナショナル スチームくるくるの補修用性能部品の製造打切り後最低5年間保有しています。性能部品とは、その製品の機能を維持するために必要な部品です。

修理を依頼される時

サービスを依頼される前に、この取扱説明書の19～20頁に従ってご確認いただき、なお異常がある場合、ご使用を中止し必ず電源プラグをぬいてからご購入の販売店にご依頼ください。

保証期間中は

ご購入の販売店まで保証書をそえて商品をご持参ください。保証の規定に従って販売店が修理させていただきます。

保証期間を過ぎているときは

ご購入の販売店にご相談ください。修理によって機能が維持できる場合は、ご希望により有料修理させていただきます。

アフターサービスについてご不明な点は

修理に関するご相談並びにご不明な点は、ご購入の販売店またはお近くの松下電工お客様ご相談窓口(別紙一覧表ご参照)にお問い合わせください。

松下電工株式会社 ビューティ・ライフ事業部

〒522-8520 滋賀県彦根市岡町33番地 TEL(0749)23-1511(代表)

T- 1

Printed in Thailand

無料修理規定

- 取扱説明書、本体貼付ラベル等の注意書に従った使用状態で保証期間内に故障した場合には、無料修理をさせていただきます。
 - (イ) 無料修理をご依頼になる場合には、ご購入の販売店に商品と本書をご持参ご提示いただきお申しつけください。
 - (ロ) おご購入の販売店に無料修理をご依頼にならない場合には、お近くの松下電工お客様ご相談窓口にご連絡ください。
- ご転居の場合の修理ご依頼先は、ご購入の販売店またはお近くの松下電工お客様ご相談窓口にご相談ください。
- ご贈答品等で本保証書に記入の販売店で無料修理をお受けになれない場合には、お近くの松下電工お客様ご相談窓口へご連絡ください。
- 保証期間内でも次の場合には原則として有料にさせていただきます。
 - (イ) 使用上の誤りおよび不当な修理や改造による故障および損傷
 - (ロ) おご購入後の取付場所の移設、輸送、落下などによる故障および損傷
 - (ハ) 火災、地震、水害、落雷、その他の天災地変、異常電圧、指定外の使用電源(電圧、周波数)などによる故障および損傷
 - (ニ) 車両、船舶等に搭載された場合に生ずる故障および損傷
 - (ホ) 一般家庭用以外(例えば業務用など)に使用された場合の故障および損傷
 - (ヘ) 本書のご提示のない場合
 - (ト) 本書におご購入年月日、お客様名、販売店名の記入のない場合、あるいは字句を書き替えられた場合
- 本書は日本国内においてのみ有効です。
- 本書は再発行いたしませんので大切に保管してください。
- お近くの松下電工お客様ご相談窓口は同梱別紙の一覧表をご参照ください。

修理メモ

この保証書は、本書に明示した期間、条件のもとにおいて無料修理をお約束するものです。従ってこの保証書によって、お客様の法律上の権利を制限するものではありませんので、保証期間経過後の修理についてご不明の場合は、ご購入の販売店またはお近くの松下電工お客様ご相談窓口にお問い合わせください。保証期間経過後の修理や補修用性能部品の保有期間については取扱説明書をご覧ください。

This warranty is valid only in Japan.

（キリトリ線）

保証とアフターサービス

持込

ナショナル スチームくるくる 保証書

本書はお買上げの日から下記期間中故障が発生した場合には、本書裏面記載内容で無料修理を行うことをお約束するものです。詳細は裏面をご参照ください。

品番	EH866・867		
保証期間	本体	お買上げ日より 1カ年	
お買上げ日	平成	年	月 日
お客様様	ご住所		
	お名前 様		
	電話 ()		
販売店	住所・店名		
	電話 ()		

松下電工株式会社 ビューティ・ライフ事業部
〒522-8520 滋賀県彦根市岡町33番地 TEL 0749(23)1511(代表)

ご販売店様へ 印欄は必ず記入してお渡してください。

T-No.1

〈キリトリ線〉