

## 取扱説明書

電気カーペット 家庭用  
ヒーター・カバー セットタイプ

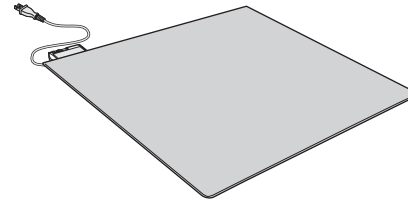

品番

2畳相当 DC-2LPシリーズ  
3畳相当 DC-3LPシリーズ

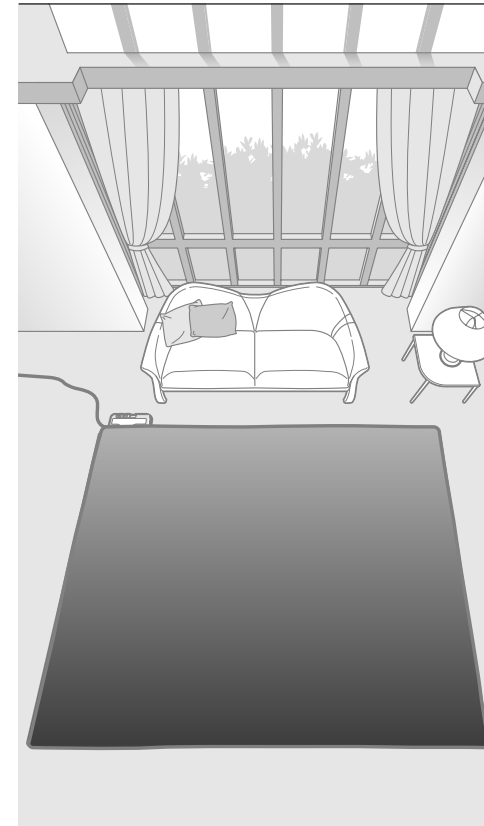

<b>もくじ</b>	ページ
<b>ご使用前に</b>	
安全上のご注意	2
使用上のお願い	6
知っておいていただきたいこと	8
各部の名前	10
<b>使いかた</b>	
使いかた	12
上手な使いかた	14
お知らせ／別売品	18
お願い	19
<b>お手入れ</b>	
日常のお手入れのしかた	20
カバーの洗濯のしかた	22
ダニ対策のしかた	24
収納のしかた	26
<b>Q&amp;A(よくあるご質問)</b>	27
故障かな?	30
<b>保証</b>	
保証とアフターサービス	31
仕様	34
保証書	裏表紙

ご使用前に  
使いかた  
お手入れ  
保証

### Panasonic

出張修理

## 電気カーペット保証書

本書はお買い上げの日から下記期間中故障が発生した場合には本書裏面記載内容で無料修理を行うことをお約束するものです。ご記入いただきました個人情報の利用目的は本票裏面に記載しております。お客様の個人情報に関するお問い合わせは、お買い上げの販売店にご相談ください。詳細は裏面をご参照ください。

品番	DC-
保証期間	お買い上げ日から <b>本体 1年間</b>
※お買い上げ日	年 月 日
※お客様	ご住所 _____ お名前 _____ 様 電話 (        ) -
※販売店	住所・氏名 _____  電話 (        ) -

パナソニック株式会社 トワレ・ヒーティングビジネスユニット

〒639-1188 奈良県大和郡山市筒井町 800番地 TEL(0743)56-1121

ご販売店様へ 印欄は必ず記入してお渡しく下さい。

キリトリ線



### 保証書付き

- このたびは、パナソニック製品をお買い上げいただき、まことにありがとうございます。
- 取扱説明書をよくお読みのうえ、正しく安全にお使いください。
  - ご使用前に「安全上のご注意」(2~6ページ)を必ずお読みください。
  - 保証書は、「お買い上げ日・販売店名」などの記入を必ず確かめ、取扱説明書とともに大切に保管してください。
  - この取扱説明書は、品番DC-2LPシリーズ、3LPシリーズ共用になっています。イラストはDC-2LPで説明しています。





# 安全上のご注意 必ずお守りください

人への危害、財産の損害を防止するため、必ずお守りいただくことを説明しています。

■ 誤った使い方をしたときに生じる危害や損害の程度を区分して、説明しています。

 <b>危険</b>	「死亡や重傷を負うおそれ大きい内容」です。
 <b>警告</b>	「死亡や重傷を負うおそれがある内容」です。
 <b>注意</b>	「傷害を負うことや、財産の損害が発生するおそれがある内容」です。

■ お守りいただく内容を次の図記号で説明しています。  
(次は図記号の例です)

 	してはいけない内容です。
 	実行しなければならない内容です。

## 危険

低温やけど<sup>\*</sup>や熱中症（脱水症状など）をおこすおそれがあります

次のような方がお使いのときは、特に注意する

- 乳幼児、お年寄り、ご病人、自分で温度調節できない方、皮ふ感覚の弱い方
- 眠気を誘う薬（睡眠薬、かぜ薬など）を服用された方
- 深酒・疲労の激しい方

ときどき体を動かすなど、注意して使用する



<sup>\*</sup>比較的低い温度（40～60℃）でも、長時間皮ふの同じ個所に触れていると、熱い・痛いなどの自覚症状がなくても、低温やけどのおそれがあります。

## 危険

低温やけど<sup>\*</sup>や熱中症（脱水症状など）をおこすおそれがあります

就寝用暖房器具として使用しない

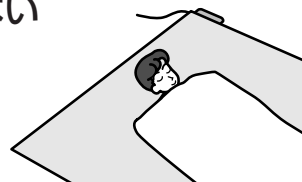

カバーをはずして使用しない



## 警告

改造はしない また修理技術者以外の方は、分解したり修理をしない



分解禁止

発火・感電・やけどの原因になります。

- 修理は販売店にご相談ください。

ぬれた手で、電源プラグの抜き差しはしない



ぬれ手禁止



感電の原因になります。

電源プラグのほこりなどは定期的にとる



プラグにほこりなどがたまると、湿気などで絶縁不良となり、火災の原因になります。

- 電源プラグを抜き、乾いた布でふいてください。

電源プラグは根元まで確実に差し込む



差し込みが不完全ですと、感電や発熱による火災の原因になります。

- 傷んだプラグ・ゆるんだコンセントは使用しないでください。

## 警告

コンセントや配線器具の定格を超える使い方や、交流100V以外での使用はしない

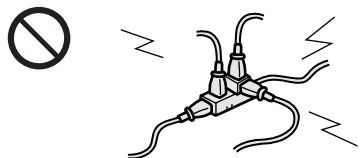

たこ足配線などで定格を超えると、発熱による火災の原因になります。

電源コード、電源プラグを破損するようなことはしない

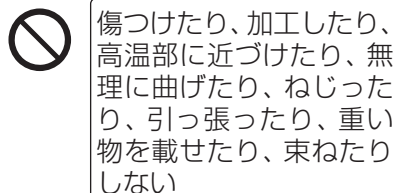

傷んだまま使用すると、感電・ショート・火災の原因になります。

- コードやプラグの修理は、販売店にご相談ください。

発熱体を傷めない

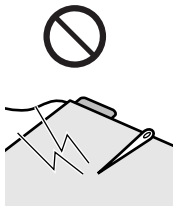

- 本体にピンや針を突き刺さない
- 刃物で傷つけない
- 硬くて重いものを載せない

内部のヒーターを傷め、火災・感電の原因になります。

ヒーター本体を、しわのある状態で使わない

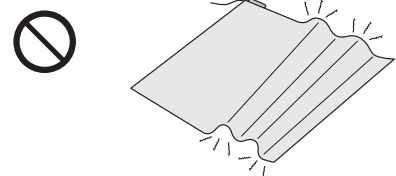

内部のヒーターを傷め、火災・感電の原因になります。

異常・故障時には直ちに使用を中止する



(発煙・発火・感電のおそれあり)

- 異常・故障例
- 異常な音やこげ臭いにおいがする
  - 電源コードを動かすと通電したり、しなかったりする
  - 電源プラグや電源コードが異常に熱い
  - 本体や操作部が異常に熱い

すぐに電源プラグをコンセントから抜き、販売店へ点検・修理を依頼してください。

## 注意

アイロン台として使用したり、他の加熱物を置かない

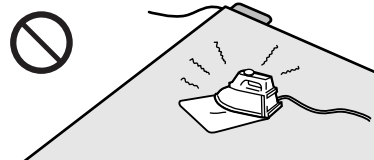

熱で本体を傷め、発火の原因になります。

スプレー缶などを本体の上や近くに置かない



熱でスプレー缶の圧力が上がり、爆発の原因になります。

ナフタリンなどの防虫剤を使用しない

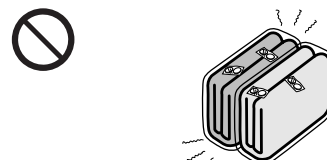

操作部を傷め、発煙・発火の原因になります。

座布団など保温性のよいものを、長時間同じ場所に載せない



熱で、置いたものや床材の変色の原因になります。

使用しないときは、電源プラグをコンセントから抜く



電源プラグを抜く

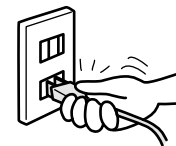

抜かないと、絶縁劣化による感電や火災の原因になります。

電源プラグを抜くときは、コードを持たずに必ず電源プラグを持って抜く

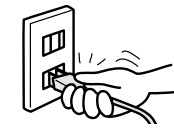

コードを引っ張ると、コードが破損し、感電・ショート・火災の原因になります。

# 安全上のご注意

必ずお守りください

## ⚠️ 注意

操作部に水やお茶などをこぼさない



水ぬれ禁止

発煙・発火の原因になります。

- 万一こぼれたときは、ただちに使用を中止し、販売店などに点検を依頼してください。

犬や猫などのペットの暖房用には使用しない



ペットが本体やコードを傷め、火災の原因になります。

たんす・ピアノなどは載せない

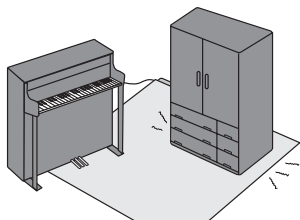

熱で、たんすやピアノなどの変形や割れの原因になります。

熱に弱い床材には、断熱をする

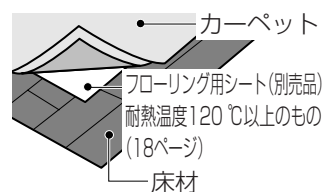

断熱をしないと、床材の変色・変形・割れ・すき間の原因になります。

# 使用上のお願い

暖房器具の熱を操作部および本体にあてない

操作部および本体が変形し、故障の原因になります。

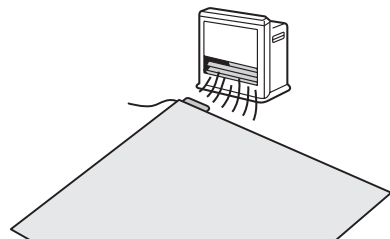

# 使用上のお願い

長期間（5年程度）経過したものは、ご使用上支障がなくても安全のため、定期点検が必要です。（30ページ）

折り曲げて使わない

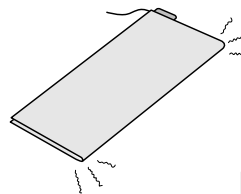

しわや故障の原因になります。

強い電界を出す無線機の近くで使用しない

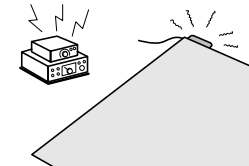

故障の原因になります。

キャスター付きのいすは使わない



故障の原因になります。

凹凸や段差のある場所で使用しない

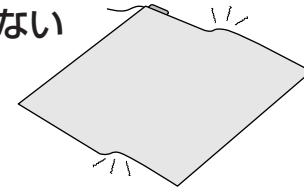

故障の原因になります。

操作部の近くで超短波式の電気治療器を使用しない



故障の原因になります。

ソファなどは、あて板をする

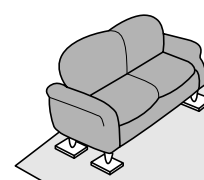

あて板  
(5 cm角、  
厚さ1 cm以上)  
重さは200 kg  
までです。  
(9ページ)

あて板をししないと、故障の原因になります。

水がかかりやすい場所では使わない

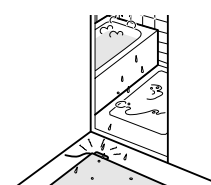

操作部などの故障の原因になります。

乾燥機は使用しない

カバーを傷める原因になります。

使用前に

# 知っておいていただきたいこと

■ ご使用前に必ずお読みください。

## カバーやヒーター(本体)に折りじわができています

- 購入後すぐやシーズン始めは、折りたたんで梱包されているため折りじわが目立つことがあります。平らな床に広げて折りじわをよくのばしてください。ご使用にともない少なくなっていきます。

## 操作部から音がします

- ご使用中、操作部から「カチッ」と音がします。これは温度調節機構の音で故障ではありません。(18ページ)

## 温度が低い場合があります

- 購入後すぐやシーズン始めは、本体の吸湿によって温度が上がりにくくなることがあります。3~4日は目盛りを「5」に合わせ、電源つまみを「入」にしてお使いください。徐々に温度が上がっていきます。

## 1/3電力モードで使用するとカーペットの表面温度が下がります

- 1/3電力モードにすると、約3分以内で自動的に通電面が切り換わり1/3面ずつ順に暖めます。設定温度よりも下がりますのでぬるく感じることがあります。温度が低い場合は1/3電力のモードを解除してください。(15ページ)

## 熱に弱い床材があります

- 白木や塩化ビニル(プラスチックシート貼りの材料)などの熱に弱い床材でご使用の場合は、別売のフローリング用シート(18ページ)をお使いください。

## カーペットにテーブルやソファを置く場合

脚の太さにより置けるテーブルの重さが変わります。下表を参考にして置いてください。(4本脚の場合)

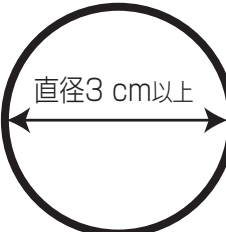
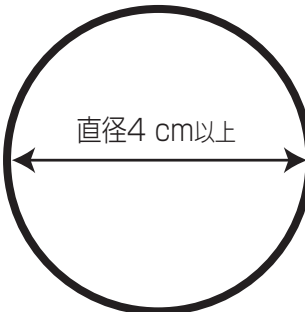
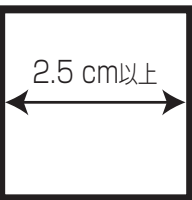
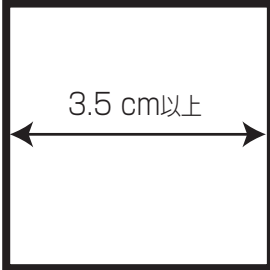
脚の太さと置けるテーブルの重さの例	丸脚の場合					
	(50 kgの場合)			(100 kgの場合)		
						
脚の太さ (cm)	2.0 以上	2.5 以上	3.0 以上	3.5 以上	4.0 以上	6.0 以上
テーブルの重さ	25 kg	40 kg	50 kg	75 kg	100 kg	200 kg
脚の太さと置けるテーブルの重さの例	角脚の場合					
	(50 kgの場合)			(100 kgの場合)		
						
脚の太さ (cm)	1.5 以上	2.0 以上	2.5 以上	3.0 以上	3.5 以上	5.0 以上
テーブルの重さ	18 kg	32 kg	50 kg	72 kg	100 kg	200 kg

- テーブルの重さに対して脚が細い場合はあて板をしてください。
- ソファーなどの人が座るものは脚の太さに関係なくあて板をしてください。[あて板は縦5×横5×厚さ1 (cm)を使用してください]

# 各部の名前

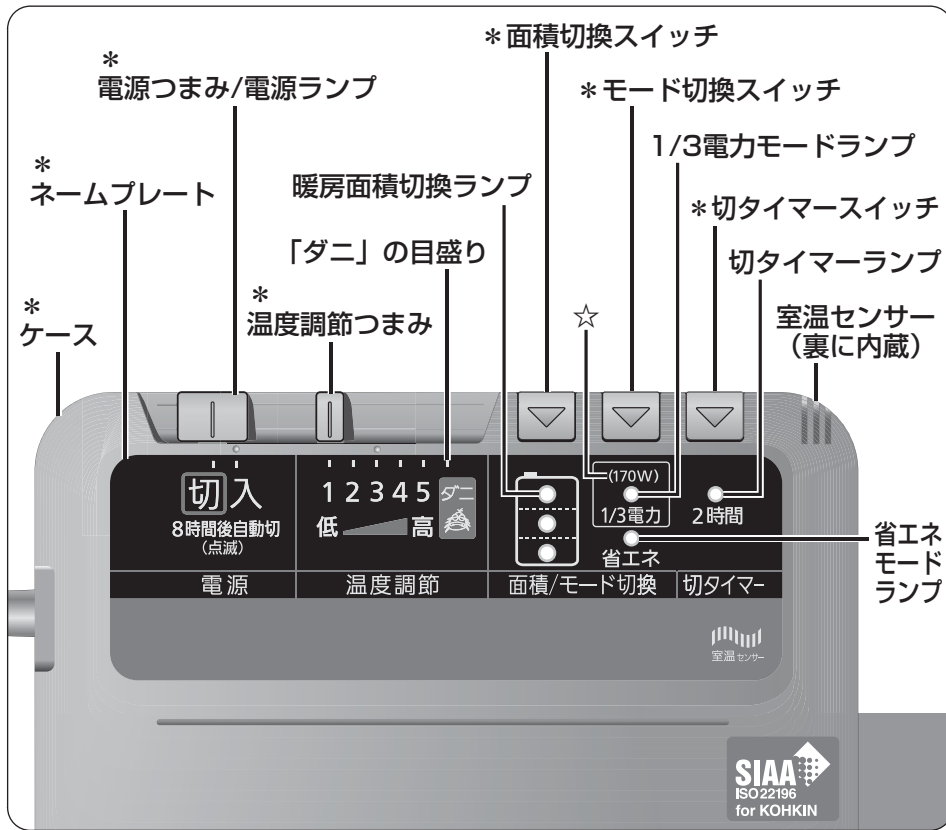

☆DC-3LPは (240 W) と表示。

\*抗菌加工されています。



無機抗菌剤・練込/コントローラー部  
(ケース、電源つまみ、温度調節つまみ、各スイッチ)  
ヒーター表面材、  
塗装/コントローラー部ネームプレート  
JP0122072A0010Q

SIAAマークは、ISO 22196法により評価された結果に基づき、抗菌製品技術協議会ガイドラインで品質管理・情報公開された製品に表示されています。

## 抗菌加工について

- 表面の細菌の繁殖を抑制します。
- 表面に油膜等がつくと抗菌効果が得られないことがあります。

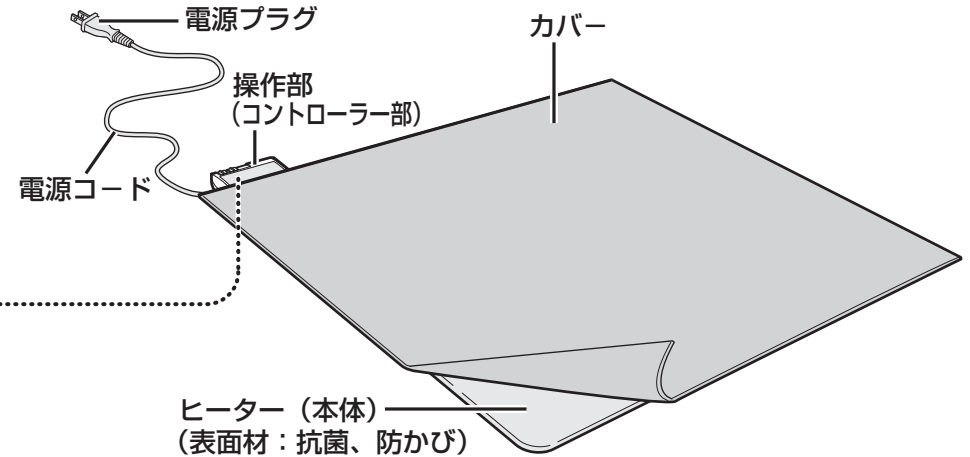

使用前に

## 抗菌加工

	コントローラー部					
	ヒーター表面材	ケース	電源つまみ	温度調節つまみ	各スイッチ	ネームプレート
試験機関	(財) 日本化学繊維検査協会					
試験方法	JIS Z 2801 (ISO 22196法)					
加工方法	①	②	③	④	⑤	⑥
試験結果	抗菌活性値 2.0以上					

## 防かび加工

	ヒーター表面材
試験機関	(財) 日本化学繊維検査協会
試験方法	ハロー法
加工方法	有機/無機複合成分を表面材に練り込み
試験結果	阻止帯有り

抗菌活性値 = log (B/C)

B: 無加工試験片の24時間後の生菌数の平均値 (個)

C: 抗菌加工試験片の24時間後の生菌数の平均値 (個)

- ① 無機抗菌成分 (銀系) を表面材に練り込み
- ② 無機抗菌成分 (銀系) を樹脂材料に練り込み
- ③ 無機抗菌成分 (銀系) をフィルム表面に塗装

## 8時間後自動切とは

電源切り忘れ防止機能です。

- 通電から8時間たつと、自動的に通電が止まり電源ランプが点滅します。
- 引き続き使用する場合は、電源つまみを一度「切」にし、再度「入」にする。
- そのまま使用しない場合は、電源つまみを「切」にして、電源プラグを抜く。

◎電源つまみの「切」「入」操作をゆっくり行ってください。すばやく行くと、電源が「入」にならないことがあります。



電源ランプ

# 使いかた

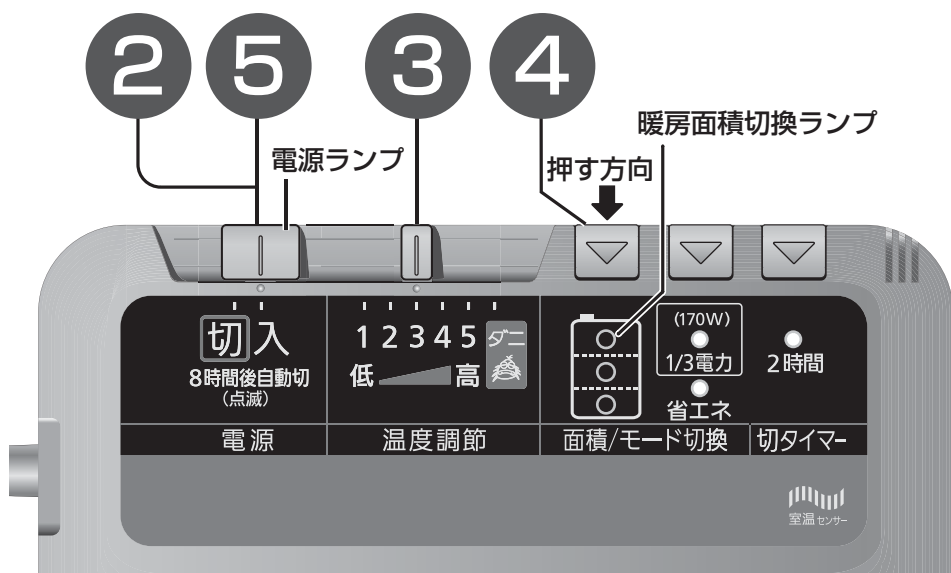

**1** ヒーターの上にカバーをかけ、電源プラグを差し込む

**2** 電源つまみを「入」にする

- 電源ランプが点灯します。
- 暖房面積切換ランプが点灯します。

**3** 温度調節つまみで温度を調節する

購入後すぐやシーズン始めは、本体の吸湿によって温度が上がりにくくなることがあります。3~4日は、目盛りを「5」に合わせ、電源つまみを「入」にしてお使いください。徐々に温度が上がっていきます。

**4** 生活シーンに合わせて、暖房面積は3面切換、暖房は7通りのパターンを選べます。

〈3面ご使用の例〉 〈2面ご使用の例〉 〈1面ご使用の例〉

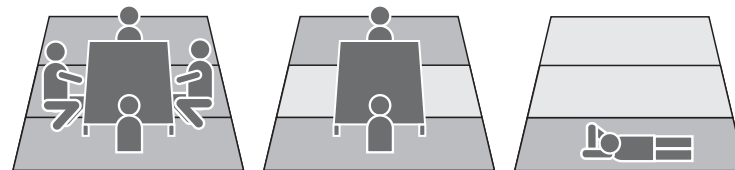

▼ (面積切換スイッチ) で暖房面積を選ぶ

- ▼ を押すたびに暖房面積が下図矢印(→)の順に変わります。
- ▼ を3秒間押し続けると全面通電に切り換わります。
- 電源を「切」にしても次回お使いになるときは、同じ設定でご利用いただけます。

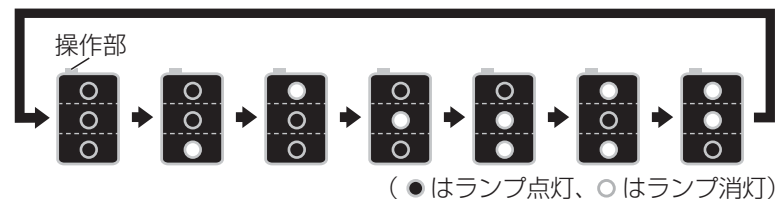

**5** 使い終わったら、電源つまみを「切」にし、電源プラグを抜く

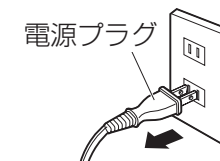

**お知らせ** ● 購入後しばらくは、においがすることがありますが、ご使用にともない少なくなっていくます。

**お願い** ● 必ず、ヒーターの上にカバーをかけて使用してください。  
● 「ダニ」の目盛りはダニ対策のみに使い、通常の暖房時には使用しないでください。(24ページ)

# 上手な使いかた

## ＜モード切替について＞

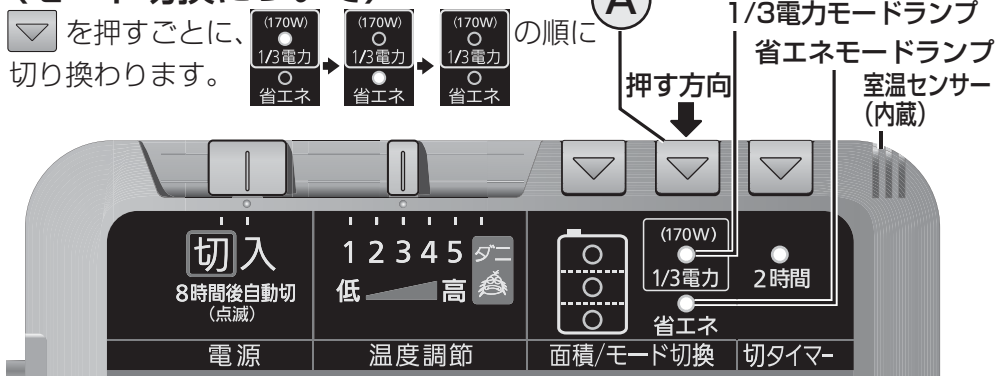

- 電源を「切」にしても次回お使いになるときは、同じ設定でご使用いただけます。

## ■省エネモード... 節電暖房したいときにご使用ください。比較的室温の高いときにご使用いただくと、効果的です。

- A** (モード切替スイッチ) を押す
- 省エネモードランプが点灯するまで繰り返し押ししてください。
  - 解除する場合は、モード切替スイッチを押してください。

### 省エネモードとは

エアコンやファンヒーターなどと併用したときや、室温が比較的高いときに、カーペットの表面温度を自動的に下げるなどのコントロールをします。

## ■1/3電力モード... 他の電気製品と一緒に使うときなど、ブレーカー落ちを軽減したいときにご使用ください。

(例：カーペットと加湿器などの電気製品を同時に使用している場合)

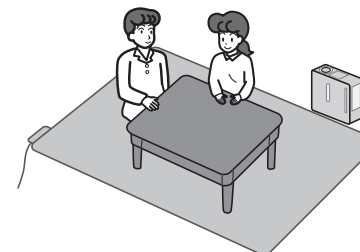

- A** (モード切替スイッチ) を押す
- 1/3電力モードランプが点灯するまで繰り返し押ししてください。
  - 解除する場合は、モード切替スイッチを押してください。

### 1/3面ずつ通電を繰り返します

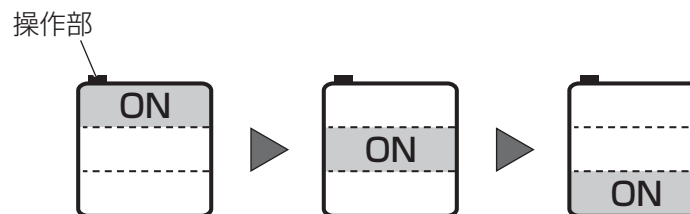

- 約3分以内で自動的に通電面が切り換わり、1/3面ずつ順に暖めることで、定格電力の1/3電力 (2畳170W、3畳240W) で通電します。

### お知らせ

- 使い始めは1/3面ずつ通電するので通常の全面通電に比べ、暖まりが遅くなります。早く暖めたいときは、1/3電力モードを解除してください。
- 1/3電力モードにすると、約3分以内で自動的に通電面が切り換わり1/3面ずつ順に暖めます。設定温度よりも下がりますのでぬるく感じることがあります。温度が低い場合は1/3電力のモードを解除してください。
- 1/3電力モードにしても、電気代は1/3になりません。
- 暖房面積を2面でご使用のときは、通電は自動的に交互に切り換わります。



# 上手な使いかた

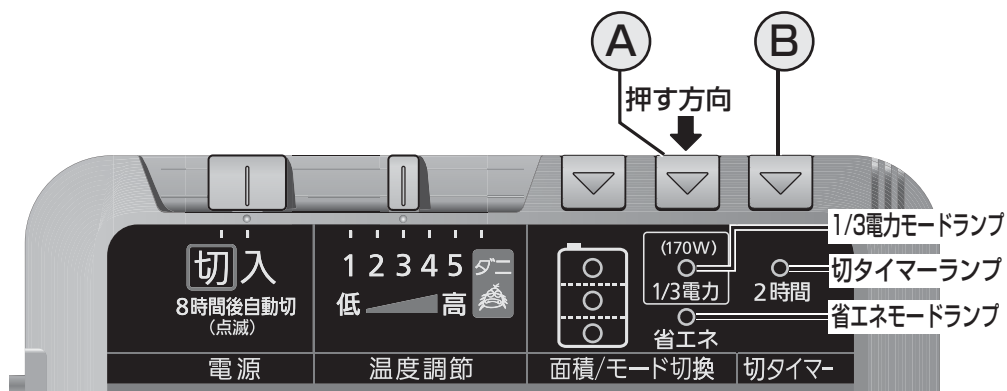

■省エネモード・1/3電力モード... 節電暖房しながら、ブレーカー落ちを軽減したいときにお使いください。



**A**  (モード切換スイッチ) を押す

- 省エネモードランプと1/3電力モードランプが両方点灯するまで押してください。
- 解除する場合は、 を押してください。



■切タイマー... 2時間後に通電を停止したいときにご使用ください。

**B**  (切タイマースイッチ) を押す (切タイマーランプが点灯します。)

- 2時間たつと切タイマーランプが点滅し、通電を停止します。
  - 引き続き使用する場合は  を押してください。
  - 使用しないときは、電源つまみを「切」にし、電源プラグを抜いてください。
- ▶ 切タイマー設定中に解除する場合は、再度  を押してください。

## 暖かさのワンポイントアドバイス

■ ひざかけの使用

- 熱が逃げにくくなり、より暖かくなります。ただし、電気ひざかけは使用しないでください。

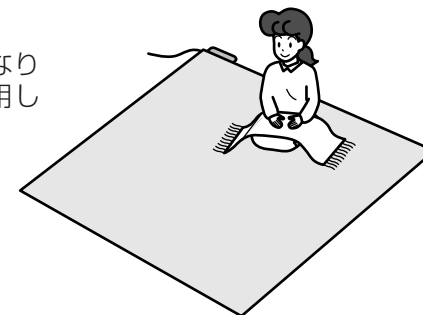

■ エアコンの併用

- エアコンと電気カーペットを併用することで、エアコンの設定温度を下げて快適に過ごせます。

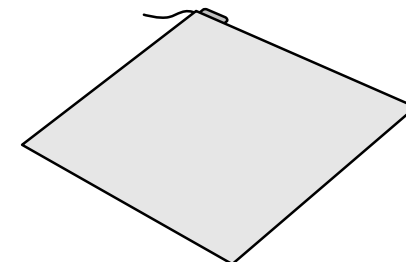
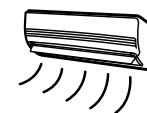

### お知らせ

- モード切換については  を3秒間押し続けても、省エネモード、1/3電力モードを取り消すことができます。

# お知らせ／別売品

## お知らせ

### ■ 故障ではありません

- ご使用中、操作部から「カチッ」と音がします。これは温度調節機構の音で故障ではありません。



### ■ 次のようなことがあります

- 購入後すぐやシーズンの始めは、折りじわが目立つことがあります。ご使用にともない少なくなっていきます。
- 使用場所や天候によって静電気を感じるがありますが、心配ありません。この静電気は、化繊の衣類を脱ぐときに起こるものと同じです。
- じゅうたんなど毛足のある敷物の上で使用すると、歩行につれて本体がずれることがあります。



### ■ カバーを買い替えるときは当社のカバーをお使いください

- 当社以外のカバーをしますと、適温が得られなかったり、変色することがあります。別売のカバーについては当社カタログをご覧ください。  
※カバーは消耗品です。

## 別売品

### ● フローリング用シート（耐熱温度120℃相当品）

熱に弱い床材の断熱にご利用ください。

2畳相当 品番：DQ-21N ※オープン価格

3畳相当 品番：DQ-33N ※オープン価格

※この製品には、希望小売価格が設定されておりません。

別売品はお買い上げの販売店でお買い求めいただけます。

パナソニックグループのショッピングサイト「パナセンス」でも  
お買い求めいただけます。

**PanaSense** <http://www.sense.panasonic.co.jp/>

# お願い

### ■ カバーについて

- 購入後すぐはカバーの遊び毛が出る場合があります。掃除機で吸い取ってください。ご使用にともない、遊び毛が少なくなっていきます。
- カバーの毛が飛び出したときは、引っぱらずに、はさみで切りそろえてください。
- カバーの種類によっては、カバー裏面から白い粉が出る場合があります。ドライクリーニングやコインランドリーまたは、ご家庭での洗濯や天日干しなどを行うことにより、カバーの裏面が傷んで出るものです。白い粉は、歯磨き粉などに研磨剤として使用されている炭酸カルシウムなので、人体への影響はありません。



### ■ やぐらこたつとの併用について

- やぐらこたつの目盛りを「強」にして併用しているときは、カーペットが暖かにならないことがあります。やぐらこたつをカーペットの中央に置き、目盛りを「中」～「弱」にしてください。

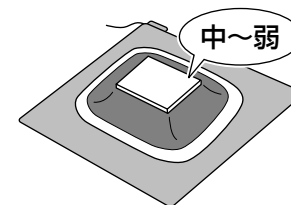

### ■ 暖かにならないことがあります

- 大理石などの石の床や、コンクリートの床などで使用しますと、床面に熱がうばわれます。別売のフローリング用シートをご使用ください。
- ストープなどと併用するときは、カーペットが暖かにならないことがあります。必ずカーペットとストーブの間を1m以上離してください。
- 春先や秋口の寒暖差がある時期に、比較的室温が高めで、温度調節を低めの目盛りでご使用のときは、カーペットの暖かさを感じないことがあります。温度調節の目盛りを「5」にしてください。



### ■ かびが発生することがあります

- 梅雨の時期や、カーペットを長期間たたみなどの上に敷いたままにしておくと、結露して、かびが発生することがあります。時々、カーペットとたたみなどの間に空気を入れたり、日光に当てたりするなど床の湿気を防ぐようにしてください。

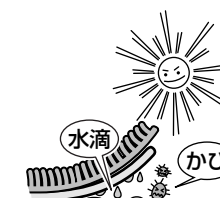

使いた

# 日常のお手入れのしかた

## ヒーターのお手入れ

ヒーターは水洗いできません。

おもて面は、タオルなどを水に浸してしぼり、汚れをふきとる

※汚れの種類によってはとれない場合があります。

うら面のほこりは、掃除機で吸い取る

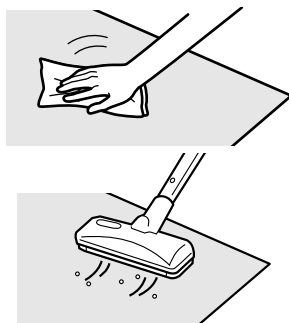

ベンジン・シンナー・アルコール・  
台所用洗剤・漂白剤・柔軟仕上げ剤  
などを使用しない



故障の原因になります。

## カバーのお手入れ

部分的な汚れは

薄めた台所用洗剤（中性）にタオルなどを  
浸してしぼり、ふきとる

※汚れの種類によってはとれない場合があります。



ベンジン・シンナー・  
アルコールなどは使  
用しない



生地を傷める原因になります。

ドライクリーニングやコイン  
ランドリーで洗濯しない  
天日干しはしない

カバーの裏面を傷め白い粉が出る原因に  
なります。

## お願い

- 電源プラグを抜いてください。
- 操作部は、から拭きをしてください。
- 水洗いやクリーニングはしないでください。

# カバーの洗濯のしかた

カバー品番	大きさ	手洗い	洗濯機容量	クリーニング店に依頼する場合	洗濯表示
DQ-2C287、DQ-2C288、 DQ-2C289、DQ-2C290	2畳相当	○	7 kg以上	● 「手洗い」とご指定ください。 ● 「ドライクリーニング」「タンブラー乾燥」はしないでください。	
DQ-3C287、DQ-3C288、 DQ-3C289、DQ-3C290	3畳相当	○	洗えません		

洗濯機の使用方法は洗濯機の取扱説明書に従ってください。

## 1 準備

うら面を内側にして折りたたむ  
※ ただし当社遠心力洗濯機の場合は洗濯機の取扱説明書に従ってください。

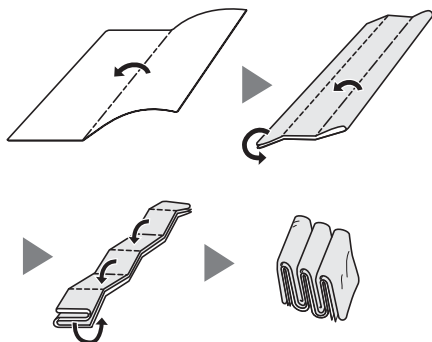

全自動洗濯機の場合

うら面を内側にして折りたたむ

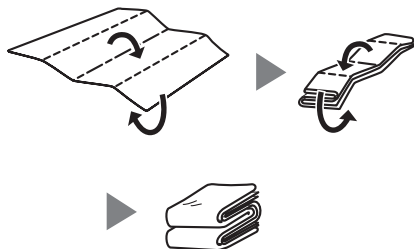

手洗いの場合

## 2 洗濯

洗剤を入れ、洗濯をする  
〈家庭用洗濯機で洗う場合〉

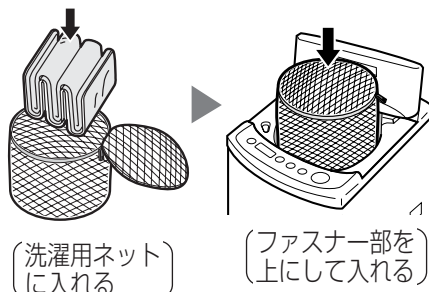

- 洗濯用中性洗剤と静電気防止のための柔軟仕上げ剤を使用してください。
- 大物コースまたは毛布コースを選んでください。
- 洗濯乾燥機での乾燥はしないでください。

〈当社遠心力洗濯機で洗う場合〉  
折りたたんだまま入れ、洗濯キャップを取り付けてください。

洗剤を入れ、  
手洗い（踏み洗い）をする

- 洗濯用中性洗剤を使用し、汚れがひどい場合は2度洗いをしてください。
- 水分を含むと、重くなりますのでご注意ください。
- 踏み洗いするときは、すべりやすいのでご注意ください。



## 3 すすぎ

すすぎ

十分にすすぎ

静電気防止のため、柔軟仕上げ剤を使用してください。

## 4 脱水

脱水後、カバーを取り出す

- 洗濯ネットにいられた場合は、先にネットを開けてから、カバーを取り出してください。

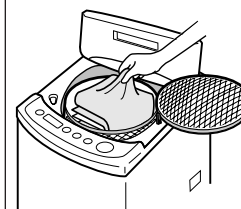

浴そうのふちなどにかけ、水を切る

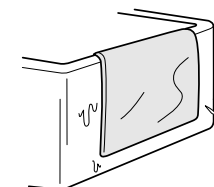

## 5 乾燥

陰干しする

- 乾燥機は使用しないでください。
- めれたまま、引きずらないでください。
- 天日干しはしないでください。

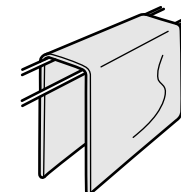

お手入れ

### お知らせ

- 洗濯機の容量は、当社の全自動洗濯機の大きさに基づいていますが、同じ容量の洗濯機でも機種によっては洗えないことがあります。
- ドラム式洗濯機では洗えません。

### お願い

- 洗濯前に掃除機で、ほこりや髪の毛を取り除いてください。
- がんこな汚れは、手洗いや洗濯機で洗っても取れないことがありますので、あらかじめ部分洗いをするか、クリーニング店へ依頼してください。(22ページ)
- クリーニング店に依頼される場合、タンブラー乾燥はできないことをお伝えください。

# ダニ対策のしかた

毎月一回とシーズンの始め、終わりにカバーのダニ対策をすると効果的です。ダニ対策をするときは省エネモードおよび1/3電力モードにしないでください。ダニ対策の温度に設定されません。

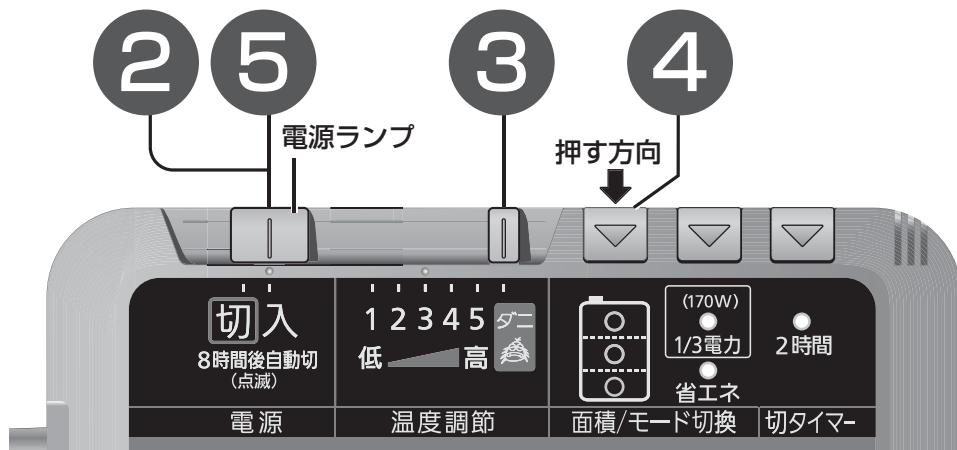

**1** カバーのおもて面を内側にして折り、ヒーターで包み、布団などを載せる

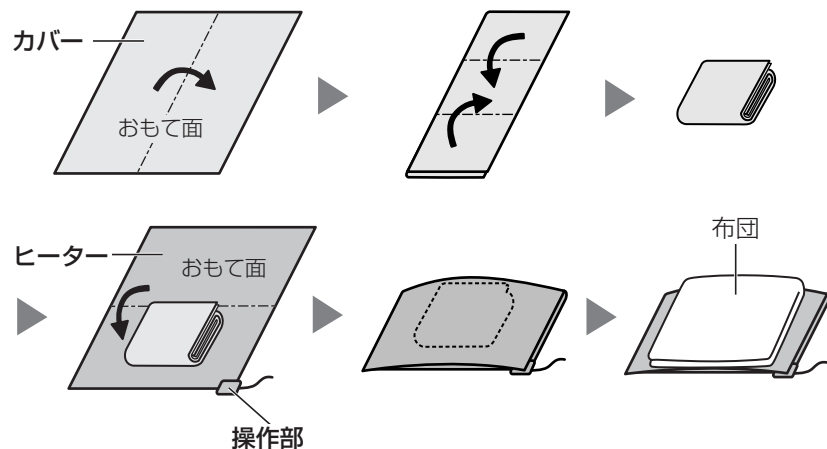

**2** 電源プラグを差し込み、電源つまみを「入」にする

- 電源ランプが点灯します。



**3** 温度調節つまみを「ダニ」の目盛りに合わせる

**4** (面積切替スイッチ) で「全面」に合わせ、約90分間 (ダニ対策の目安時間)、通電する

- 省エネモード、1/3電力モードには、設定しないでください。

**5** 終わったら、電源つまみを「切」にして、電源プラグを抜き、掃除機をかける

- ヒーターのうら面、カバーの両面のほこりは掃除機で吸い取ってください。
- 温度調節つまみは、「ダニ」の目盛り以外に設定し直してください。

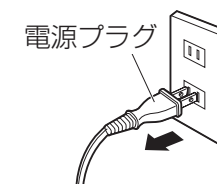

お手入れ

# 収納のしかた

- 1 ヒーターとカバーのお手入れをする**
- 長期間収納する時は特に、付着したごみや食べ物の汚れが、かびや虫の発生する原因になりますので、ヒーターのおもて面は、タオルなどを水に浸してしぼり、汚れをふき取ってください。ヒーターのうら面、カバーの両面のほこりは掃除機で吸い取ってください。(20,21ページ)



- 2 折りたたんで、ポリ袋や包装箱に入れる**
- 電源コードは束ねてください。
  - 操作部や電源コードを取り外すことはできません。

### 折りたたみ方 (12折り)

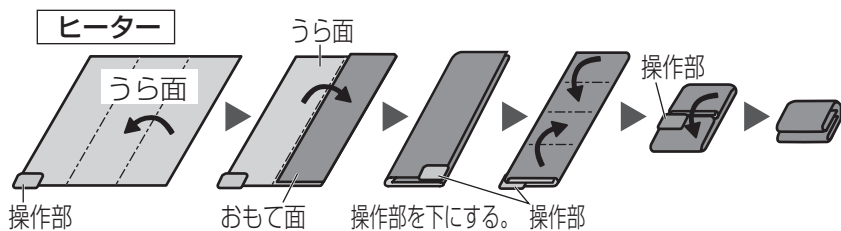

うら面を内側にし、図のように操作部を左にして折りたたんでください。

### カバー (うら面を内側にしてください)

折りたたみ方はヒーターと同様です。

- 3 湿気の少ない場所に収納する**

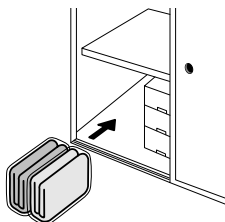

### 注意

ナフタリンなどの防虫剤を使用しない



操作部を傷め、発煙・発火の原因になります。

### お願い

- 上に重いものを載せないでください。→故障の原因になります。
- 折りたたんだあとに収納する場合は、ヒーターの上に重いもの等を載せないでください。また、折りたたんだカーペットを圧縮袋等により本体を圧縮してから収納しないでください。→ヒーターが断線するおそれがあります。

# Q&A (よくあるご質問)

Q (質問)	A (回答)	参照ページ
どれくらいの重さの物が載せられますか？	5 cm角、4本脚のテーブルの場合、200 kgまで耐えられます。重さのめやすは脚の太さが1 cm <sup>2</sup> あたり2 kgまでです。ただし、たんすやピアノなどは、熱で変形や割れの原因になりますので、載せないでください。	6、7、9
テーブルやいすを使用しても良いのですか？	使用できます。ただし、キャスターの付いているテーブルやいすは故障の原因となるため使用しないでください。	7、9
やぐらこたつを使用しても良いのですか？	やぐらこたつは併用可能です。	19
2日使用しても暖かにならないのですか？	購入後すぐやシーズン始めは本体の吸湿によって温度が上がりにくくなることがあります。3~4日は目盛りを「5」に合わせ、電源つまみを「入」にしてお使いください。徐々に温度が上がっていきます。	8、12
カバーなしで使用しても良いのですか？	カバーなしで使用すると、低温やけどや熱中症(脱水症状など)をおこすおそれがありますので、必ずカバーをかけて使用してください。	3
上に布団を敷いても良いのですか？	低温やけどや熱中症(脱水症状など)をおこすおそれがあるため、就寝用には使用しないでください。布団や座布団など熱のこもりやすいものは、床材の変色および本体を傷める原因となりますので、長時間敷かないでください。	2、3、5
防虫剤はなぜ入れてはいけないのですか？	操作部を傷め、発煙・発火の原因になるため、防虫剤は入れないでください。	5、26

# Q&A (よくあるご質問)

Q (質問)	A (回答)	参照ページ
ペースメーカーを使用していますが使えますか？	ペースメーカーなど医療用電気機器をご使用されている方は医師に相談してください。	—
フローリング用シートは必要ですか？	熱に弱い床材（ビニールシート他）やフローリング床の場合、通電の熱で床材が変色、変形、割れ、すき間が発生するおそれがありますので、別売のフローリング用シートなどを使い断熱をしてください。	6、8、24
引っ越しして周波数の異なる地域でも使えますか？	50 Hz、60 Hz共用となっています。ご使用にあたり、差し支えありません。	—
ヒーターは洗濯できますか？	ヒーターは水洗いやクリーニングはできません。汚れた場合、おもて面はタオルなどを水に浸してしぼり、ふき取ってください。うら面のほこりは掃除機で吸い取ってください。	20
ヒーターの端を折り曲げても大丈夫ですか？	ヒーターは折り曲げて使用すると故障の原因となるため、折り曲げずに広げて使用してください。	7
操作部は外せますか？	操作部や電源コードは外せません。	26
操作部から「カチッ」と音がするのですが？	ご使用中、操作部から数秒間隔で「カチッ」と音がします。これは温度調節機構の音で故障ではありません。	8、18
カバーの裏面から白い粉が出るのですが？	カバーの種類によっては、カバー裏面から白い粉が出ることがあります。ドライクリーニングやコインランドリーまたは、ご家庭での洗濯や天日干しなどをすることにより、カバーの裏面が傷んで出るものです。白い粉は、歯磨き粉などに研磨剤として使用されている炭酸カルシウムなので、人体への影響はありません。	21

Q (質問)	A (回答)	参照ページ
操作部の出っ張り寸法は何 cmですか？	縦(A)8 cm、横(B)3 cmです。 	—
においが気になるのですが？	購入後しばらくは、においがすることがありますが、ご使用にともない少なくなっていきます。気になる方はご使用前に換気を良くして、しばらく通電し、においをとばしてください。	13
市販のカバーは使えますか？	当社以外のカバーを 사용합니다と、適温が得られなかったり、変色することがありますのでおすすめしていません。	18
折りじわが目立つのですが？	購入後すぐやシーズンの始めは、折りたたんで梱包されているため、折りじわが目立つことがあります。ご使用にともない少なくなっていきます。	8、18
カバーの色が一部違って見えるのですが？	カバーの毛並み、光のあたり具合や見る角度により、色の見え方が変わるためです。	—
室温センサーとは何ですか？	省エネモード設定時、室温に合わせてカーペットの温度を自動的にコントロールするものです。	10、14
1/3電力モードで使用すると電気代も1/3になりますか？	1/3電力モードは、ブレーカーが落ちることが少なくなりますが、通電のしかたが異なるだけです。電気代は1/3にはなりません。	15
1/3電力モードで使用すると暖かくなりませんか？	1/3電力モードにすると、約3分以内で自動的に通電面が切り換わり1/3面ずつ順に暖めます。設定温度よりも下がりますのでぬるく感じる場合があります。温度が低い場合は1/3電力のモードを解除してください。	15

# 故障かな？

## 修理を依頼される前に、この表で症状を確かめてください

これらの処置をしても直らない場合や、この表以外の症状は、お買い上げの販売店にご相談ください。

症状	調べるところ・原因・対策	参照ページ
ランプが点滅して暖かにならない	● 8時間後自動切（電源切り忘れ防止機能）が働いて電源ランプが点滅していませんか？ ➔ 通電を始めてから8時間たつと、電源切り忘れ防止機能が働きます。電源つまみを一度「切」にし、再度「入」にしてください。	11
	● 切タイマーランプが点滅していませんか？ ➔  （切タイマースイッチ）を押してください。	17
暖かにならない	● 1/3電力モードを使用していませんか？ ➔ 1/3電力モードを解除してください。	15
	● やぐらこたつの目盛りを「強」にして併用していませんか？ やぐらこたつの目盛りを「中」～「弱」にしてください。	19
	● 春先や秋口の寒暖差がある時期に、室温が高めで、低めの目盛りで使っていませんか？ ➔ 温度調節つまみを高めの目盛りでお使いください。	
	● ストープなどと併用していませんか？ ➔ カーペットとストープの間を1 m以上離してください。	
温度が高い	● 「ダニ」の目盛りで使っていませんか？ ➔ 「ダニ」の目盛りでは低温やけどのおそれがありますので、「ダニ」の目盛り以外でお使いください。	—

電源コード・電源プラグは、ときどき点検してください。

症状	原因・対策
電源コードの被ふくが傷んでいる 使用中、電源プラグや電源コードの一部が熱い 使用中、電源コードを曲げたり伸ばしたりすると、暖かくなったり、ぬるくなったりする	● 電源コードまたは電源プラグが傷んでいます。そのままの状態を使い続けると、感電や火災の原因になります。 ➔ 直ちに電源プラグを抜いて、販売店に修理を依頼してください。

### 〈定期点検が必要です〉

長期間（5年程度）経過したものは、ご使用上支障がなくても安全のため、シーズン前に販売店に点検を依頼されることをお願いします。

商品が傷んでいると、通電しなかったり、異常発熱をする可能性があります。

# 保証とアフターサービス よくお読みください

**修理・お取り扱い・お手入れ**  
などのご相談は…  
**まず、お買い上げの販売店へ**  
お申し付けください

## ■保証書（裏表紙をご覧ください）

お買い上げ日・販売店名などの記入を必ず確かめ、お買い上げの販売店からお受け取りください。よくお読みのもと、保管してください。

**保証期間：お買い上げ日から本体1年間**  
(ただしカバーは除く)

## ■補修用性能部品の保有期間 6年

当社は、この電気カーペットの補修用性能部品を、製造打ち切り後6年保有しています。

注) 補修用性能部品とは、その製品の機能を維持するために必要な部品です。

## 転居や贈答品などでお困りの場合は…

- 修理は、サービス会社・販売会社の「修理ご相談窓口」へ！
- 使いかた・お買い物などのお問い合わせは、「お客様ご相談センター」へ！

## 修理を依頼されるとき

● 27～30ページの表に従ってご確認のあと、直らないときは、まず電源プラグを抜いて、お買い上げの販売店へご連絡ください。

### ●保証期間中は

保証書の規定に従って、出張修理をさせていただきます。

### ●保証期間を過ぎているときは

修理すれば使用できる製品については、ご要望により修理させていただきます。下記修理料金の仕組みをご参照のうえ、ご相談ください。

### ●修理料金の仕組み

修理料金は、技術料・部品代・出張料などで構成されています。

技術料 は、診断・故障個所の修理および部品交換・調整・修理完了時の点検などの作業にかかる費用です。

部品代 は、修理に使用した部品および補助材料代です。

出張料 は、お客様のご依頼により製品のある場所へ技術者を派遣する場合の費用です。

ご連絡いただきたい内容	
品名	電気カーペット
品番	DC-
お買い上げ日	年 月 日
故障の状況	できるだけ具体的に

お手入れ

保証



# 保証とアフターサービス よくお読みください

「よくあるご質問」「メールでのお問い合わせ」などはホームページをご活用ください。  
<http://panasonic.jp/support/>

## 修理に関するご相談

### パナソニック 修理 ご相談窓口

ナビダイヤル(全国共通番号)

 **0570-087-087**

- 呼出音の前にNTTより通話料金の目安をお知らせします。
- 携帯電話・PHS・IP/光電話等、ナビダイヤルがご利用できない場合は、最寄りの修理ご相談窓口にご連絡ください。
- 最寄りの修理ご相談窓口は、下記をご覧ください。

## 使いかた・お買い物などのご相談

### パナソニック お客様ご相談センター

365日/受付9時~20時

電話 フリーダイヤル  **0120-878-365**

■携帯電話・PHSでのご利用は… **06-6907-1187**

FAX フリーダイヤル  **0120-878-236**

Help desk for foreign residents in Japan

Tokyo (03) 3256-5444 Osaka (06) 6645-8787

Open: 9:00 - 17:30

(closed on Saturdays/Sundays/national holidays)

## ご相談窓口における個人情報のお取り扱い

パナソニック株式会社およびその関係会社は、お客様の個人情報やご相談内容を、ご相談への対応や修理、その確認などのために利用し、その記録を残すことがあります。また、折り返し電話させていただくときのために、ナンバー・ディスプレイを採用しています。なお、個人情報を適切に管理し、修理業務等を委託する場合や正当な理由がある場合を除き、第三者に提供しません。お問い合わせは、ご相談された窓口にご連絡ください。

※電話番号をよくお確かめの上、おかけください。

## パナソニック 修理 ご相談窓口

●地区・時間帯によって、集中修理ご相談窓口へ転送させていただく場合がございます。

北海道地区	
札幌 札幌市厚別区厚別南2丁目17-7 ☎ (011)894-1251	帯広 帯広市西20条北2丁目23-3 ☎ (0155)33-8477
旭川 旭川市2条通16丁目1166 ☎ (0166)22-3011	函館 函館市西桔梗589番地241(函館流通卸センター内) ☎ (0138)48-6631

東北地区	
青森 青森市大字浜田字豊田364 ☎ (017)775-0326	宮城 仙台市宮城野区扇町7-4-18 ☎ (022)387-1117
秋田 秋田市外旭川字小谷地3-1 ☎ (018)868-7008	山形 山形市平清水1丁目1-75 ☎ (023)641-8100
岩手 盛岡市厨川5丁目1-43 ☎ (019)645-6130	福島 郡山市亀田1丁目51-15 ☎ (024)991-9308

## パナソニック 修理 ご相談窓口

首都圏地区	
栃木 宇都宮市上戸祭3丁目3-19 ☎ (028)689-2555	東京 東京都世田谷区宮坂2丁目26-17 ☎ (03)5477-9780
群馬 前橋市箱田町325-1 ☎ (027)254-2075	山梨 甲府市宝1丁目4-13 ☎ (055)222-5822
茨城 つくば市筑穂3丁目15-3 ☎ (029)864-8756	神奈川 横浜市港南区日野5丁目3-16 ☎ (045)847-9720
埼玉 桶川市赤堀2丁目4-2 ☎ (048)728-8960	新潟 新潟市東区東明1丁目8-14 ☎ (025)286-0180
千葉 千葉市中央区末広5丁目9-5 ☎ (043)208-6034	

中部地区	
石川 金沢市横川3丁目20 ☎ (076)280-6608	愛知 名古屋市瑞穂区塩入町8-10 ☎ (052)819-0225
富山 富山市根塚町1丁目1-4 ☎ (076)424-2549	岐阜 岐阜市中鶴4丁目42 ☎ (058)278-6720
福井 福井市問屋町2丁目14 ☎ (0776)21-0622	高山 高山市花岡町3丁目82 ☎ (0577)33-0613
長野 松本市寿北7丁目3-11 ☎ (0263)86-9209	三重 津市久居野村町字山神421 ☎ (059)254-5520
静岡 静岡市葵区千代田7丁目7-5 ☎ (054)287-9000	

近畿地区	
滋賀 栗東市豊仙寺1丁目1-48 ☎ (077)582-5021	奈良 大和郡山市筒井町800番地 ☎ (0743)59-2770
京都 京都市伏見区竹田中川原町71-4 ☎ (075)646-2123	和歌山 和歌山市中島499-1 ☎ (073)475-2984
大阪 大阪市城東区関目2丁目15-5 ☎ (06)6359-6225	兵庫 神戸市須磨区弥栄台3丁目13-4 ☎ (078)796-3140

中国地区	
鳥取 鳥取市安長295-1 ☎ (0857)26-9695	浜田 浜田市下府町327-93 ☎ (0855)22-6629
米子 米子市米原4丁目2-33 ☎ (0859)34-2129	岡山 岡山市田中138-110 ☎ (086)242-6236
松江 松江市平成町182番地14 ☎ (0852)23-1128	広島 広島市西区南観音1丁目13-5 ☎ (082)295-5011
出雲 出雲市渡橋町416 ☎ (0853)21-3133	山口 山口市小郡下郷220-1 ☎ (083)973-2720

四国地区	
香川 高松市勅使町152-2 ☎ (087)868-6388	高知 高知市仲田町2-16 ☎ (088)834-3142
徳島 徳島市沖浜2丁目36 ☎ (088)624-0253	愛媛 愛媛県伊予郡砥部町八倉75-1 ☎ (089)905-7544

九州地区	
福岡 春日市春日公園3丁目48 ☎ (092)593-9036	宮崎 宮崎市本郷北方字草葉2099-2 ☎ (0985)63-1213
佐賀 佐賀市鍋島町大字八戸字上深町3044 ☎ (0952)26-9151	熊本 熊本市健軍本町12-3 ☎ (096)367-6067
長崎 長崎市東町1919-1 ☎ (095)830-1658	天草 天草市港町18-11 ☎ (0969)22-3125
大分 大分市萩原4丁目8-35 ☎ (097)556-3815	鹿児島 鹿児島市与次郎1丁目5-33 ☎ (099)250-5657
	大島 奄美市名瀬朝仁町11-2 ☎ (0997)53-5101

沖縄地区	
沖縄 浦添市城間4丁目23-11 ☎ (098)877-1207	

所在地、電話番号が変更になることがありますので、あらかじめご了承ください。

0608

保証

# 仕様

		DC-2LPシリーズ			DC-3LPシリーズ			
セ ッ ト	品 番	DC-2LP1 DC-2LP2	DC-2LPME5	DC-2LP200	DC-3LP1 DC-3LP2	DC-3LPME5	DC-3LP200	
	※1 標準表面温度	目盛	「高」 ……46℃			「中」 ……37℃		
	※2 1時間あたりの標準消費電力量(Wh)	「高」 「中」	340 250	375 255	485 380	530 385		
ヒ ー タ ー	部 品 品 番	DC-2LP			DC-3LP			
	定 格	交流100V 510W			交流100V 720W			
	コードの長さ	1.5m						
	表面材	※3※4 不織布(ポリエステル)に樹脂をコーティング						
	標準寸法(cm)	縦176×横176			縦241×横190			
	標準質量	3.8kg			5.7kg			
	安全装置	抵抗付き温度ヒューズ						
カ バ ー	部 品 品 番	DQ-2C287 DQ-2C288	DQ-2C290	DQ-2C289	DQ-3C287 DQ-3C288	DQ-3C290	DQ-3C289	
	表面材	アクリル 100%						
	標準寸法(cm)	縦183×横183	縦180×横180	縦248×横197	縦245×横194			
	標準質量	2.5kg	2.9kg	3.6kg	4.3kg			

※1※2は日本電機工業会の測定方法に基づいて標準品を測定した値です。(同梱のカバー使用時)

※1…室温20℃ たたみの上に広げて熱電対温度計(測定部に発泡スチロールを置き、その上に荷重をかけた状態)で測定

※2…室温15℃ たたみの上に広げた状態で測定

※3…抗菌加工(10~11ページ)

※4…防かび加工(11ページ)

掲載品番でのカバーのみの販売はしていません。

## 愛情点検 長年ご使用の電気カーペットの点検を!

	<b>こんな症状はありませんか</b> <ul style="list-style-type: none"> <li>● 異常な音やこげ臭いにおいがする。</li> <li>● 電源コードを動かすと通電したり、しなかったりする。</li> <li>● 電源プラグや電源コードが異常に熱い。</li> <li>● 本体や操作部が異常に熱い。</li> <li>● その他の異常や故障がある。</li> </ul>	<b>ご使用中止</b> <p>故障や事故防止のため、電源つまみを「切」にし、コンセントから電源プラグを抜いて、必ず販売店に点検をご相談ください。</p>
---	---	---

便利メモ	お買い上げ日	年	月	日	品番	DC-
おぼえのため記入されると便利です	販売店名	☎ ( ) -				

## パナソニック株式会社 トワレ・ヒーティングビジネスユニット

〒639-1188 奈良県大和郡山市筒井町800番地

© Panasonic Corporation 2008

### 〈無料修理規定〉

- 取扱説明書、本体貼付ラベル等の注意書に従った使用状態で保証期間内に故障した場合には、無料修理をさせていただきます。  
(イ)無料修理をご依頼になる場合には、商品に取扱説明書から切り離れた本書を添えていただきお買い上げの販売店にお申しつけください。  
(ロ)お買い上げの販売店に無料修理をご依頼にならない場合には、お近くの修理ご相談窓口にご連絡ください。  
(ハ)この商品は出張修理をさせていただきますので修理に際して本書をご添付ください。
- ご転居の場合の修理ご依頼先等は、お買い上げの販売店またはお近くの修理ご相談窓口にご相談ください。
- ご贈答品等で本保証書に記入の販売店で無料修理をお受けになれない場合には、お近くの修理ご相談窓口へご連絡ください。
- 保証期間内でも次の場合には原則として有料にさせていただきます。  
(イ)使用上の誤り及び不当な修理や改造による故障及び損傷  
(ロ)お買い上げ後の取付場所の移設、輸送、落下などによる故障及び損傷  
(ハ)火災、地震、水害、落雷、その他天災地変及び公害、塩害、ガス害(硫化ガスなど)、異常電圧、指定外の使用電源(電圧、周波数)などによる故障及び損傷  
(ニ)車両、船舶等に搭載された場合に生ずる故障及び損傷  
(ホ)一般家庭用以外(例えば業務用など)に使用された場合の故障及び損傷  
(ヘ)本書のご添付がない場合  
(ト)本書にお買い上げ年月日、お客様名、販売店名の記入のない場合、あるいは字句を書き替えられた場合  
(チ)離島または離島に準ずる遠隔地へ出張修理を行う場合の出張に要する実費
- 本書は日本国内においてのみ有効です。
- 本書は再発行いたしませんので大切に保管してください。
- お近くのご相談窓口は取扱説明書の保証とアフターサービス欄をご参照ください。

修理メモ

お客様にご記入いただいた個人情報(保証書控)は、保証期間内の無料修理対応及びその後の安全点検活動のために利用させていただく場合がございますのでご了承ください。

この保証書は、本書に明示した期間、条件のもとにおいて無料修理をお約束するものです。従ってこの保証書によって、保証書を発行している者(保証責任者)及びそれ以外の事業者に対するお客様の法律上の権利を制限するものではありませんので、保証期間経過後の修理についてご不明の場合は、お買い上げの販売店またはお近くの修理ご相談窓口にお問い合わせください。

保証期間経過後の修理や補修用性能部品の保有期間については取扱説明書の保証とアフターサービス欄をご覧ください。

This warranty is valid only in Japan.