

品番 DB-RM1M DB-UM1LS



もくじ ページ

ご使用前に
 安全上のご注意 2
 使用上のお願ひ 6
 各部の名前と準備 8

使いかた
 使いかた 10

お手入れ・保証
 お手入れのしかた 12
 ダニ対策のしかた 14
 収納のしかた 16
お電話の前に一度ご確認ください
Q&A (よくあるご質問) .. 17
 故障かな? 18

保証とアフターサービス 19
 仕様 22
 保証書 裏表紙

ご使用前に

使いかた

お手入れ

保証

保証書付き

- このたびは、ナショナル製品をお買い上げいただき、まことにありがとうございます。
- 取扱説明書をよくお読みのうえ、正しく安全にお使いください。
 - ご使用前に「安全上のご注意」(2~5ページ)を必ずお読みください。
 - 保証書は、「お買い上げ日・販売店名」などの記入を必ず確かめ、取扱説明書とともに大切に保管してください。
 - この取扱説明書は、品番DB-RM1M、UM1LS共用になっています。イラストはDB-RM1Mで説明しています。

National

持込修理

ナショナル電気かけしき毛布/電気しき毛布保証書

本書はお買い上げの日から下記期間中故障が発生した場合には本書裏面記載内容で無料修理を行うことをお約束するものです。ご記入いただきました個人情報の利用目的は本票裏面に記載しております。お客様の個人情報に関するお問い合わせは、お買い上げの販売店にご相談ください。詳細は裏面をご参照ください。

※	品番	DB-
	保証期間	お買い上げ日から 本体 1年間
※	お買い上げ日	年 月 日
※	お客様	ご住所
		お名前 様
		電話 () -
※	販売店	住所・氏名
		電話 () -

松下電器産業株式会社 トワレ・ヒーティングビジネスユニット

〒639-1188 奈良県大和郡山市筒井町 800番地 TEL(0743)56-1121

ご販売店様へ 印欄は必ず記入してお渡しく下さい。



キリトリ線

安全上のご注意



必ずお守りください

お使いになる人や他の人への危害、財産への損害を未然に防止するため、必ずお守りいただくことを、次のように説明しています。

■表示内容を無視して誤った使い方をしたときに生じる危害や損害の程度を、次の表示で区分し、説明しています。

 危険	この表示の欄は、「死亡または重傷などを負う危険が切迫して生じることが想定される」内容です。
 警告	この表示の欄は、「死亡または重傷などを負う可能性が想定される」内容です。
 注意	この表示の欄は、「傷害を負う可能性または物的損害のみが発生する可能性が想定される」内容です。

■お守りいただく内容の種類を、次の絵表示で区分し、説明しています。

	この絵表示は、してはいけない「禁止」内容です。
	この絵表示は、必ず実行していただく「強制」内容です。

危険

低温やけど*や熱中症（脱水症状など）をおこすおそれがあります

次のような方がお使いのときは特に注意する



- 乳幼児、お年寄り、ご病人、自分で温度調節できない方、皮ふ感覚の弱い方
- 眠気を誘う薬（睡眠薬、かぜ薬など）を服用された方
- 深酒・疲労の激しい方

高い目盛りで長時間使用しない



*比較的低い温度（40℃～60℃）でも、長時間皮ふの同じ個所に触れていると、熱い・痛いなどの自覚症状がなくても、低温やけどのおそれがあります。

警告

1日1回毛布を広げなおす



しわのまま使用すると低温やけどや故障の原因になります。

丸めたり、身体に巻きつけて使用しない



低温やけどの原因になります。

ダニ目盛りで使用しない

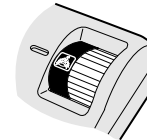

低温やけどの原因になります。

ぬれた手で、電源プラグの抜き差しはしない



ぬれ手禁止

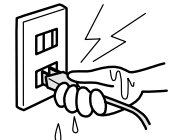

感電の原因になります。

コンセントや配線器具の定格を超える使い方や、交流100V以外での使用はしない

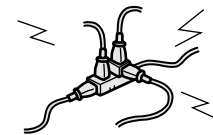

たこ足配線などで、定格を超えると、発熱による火災の原因になります。

電源コード、電源プラグを破損するようなことはしない



傷つけたり、加工したり、高温部に近づけたり、無理に曲げたり、ねじったり、引っ張ったり、重いものを載せたり、束ねたりしない

傷んだまま使用すると、感電・ショート・火災の原因になります。

- コードやプラグの修理は、販売店にご相談ください。

警告

電源プラグのほこりなどは定期的にとる



プラグにほこりなどがたまると、湿気などで絶縁不良となり、火災の原因になります。電源プラグを抜き、乾いた布でふいてください。

電源プラグやコネクターは根元まで確実に差し込む



差し込みが不完全ですと、感電や発熱による火災の原因になります。
• 傷んだプラグ・ゆるんだコンセントは使用しないでください。

改造はしない また修理技術者以外の方は、分解したり修理をしない



分解禁止

発火・感電・やけどの原因になります。
• 修理は販売店にご相談ください。

発熱体を傷めない



- 本体にピンや針を突き刺さない
- 刃物で傷つけない
- 硬くて重いものを載せない

内部のヒーターを傷つけ、火災・感電の原因になります。

乳幼児がコネクターをなめないよう、周囲の方が注意する



なめると、感電や故障の原因になります。

コネクターにピンやごみを付着させない

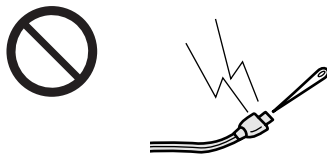

感電・ショート・発火の原因になります。

注意

コントローラーに水やお茶などをこぼさない



水ぬれ禁止



発煙・発火の原因になります。
• 万一こぼれたときは、ただちに使用を中止し、販売店などに点検を依頼してください。

犬や猫などのペットの暖房用に使用しない

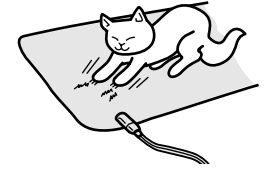

ペットが本体やコードを傷め、火災の原因になります。

アイロン台として使用しない

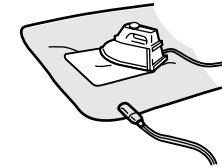

熱で本体を傷め、火災の原因になります。

ナフタリンなどの防虫剤を使用しない

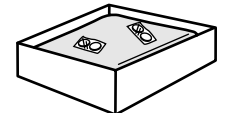

ヒーターやコントローラーを傷め、発煙・発火の原因になります。

使用しないときは、電源プラグをコンセントから抜く



電源プラグを抜く

抜かないと、絶縁劣化による感電や火災の原因になります。

電源プラグを抜くときは、コードを持たずにプラグを持って抜く



コードを引っ張ると、コードが破損し、感電・ショート・火災の原因になります。

使用上のお願い

毛布の上や近くで、超短波式の電気治療器を使用しない



故障の原因になります。

強い電界を出す無線機の近くで使用しない

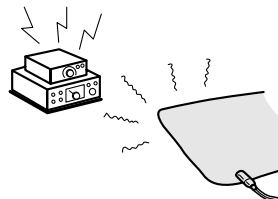

故障の原因になります。

胸元側と足元側を逆にして使用しない

快適な温度が得られないことがあります。

切換スイッチ「かけ」でしき毛布として使用しない
(DB-RM1Mの場合)

快適な温度が得られないことがあります。

洗濯する場合は、必ず柔軟仕上げ剤を使う

静電気の発生を低減します。

あんかなど他の暖房器具と併用しない



故障の原因になります。

ドラム式洗濯機で洗わない

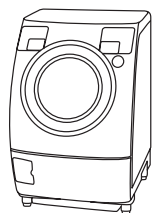

ヒーターを傷める原因になります。

衣類・洗濯乾燥機の使用や通電しながらの乾燥は行わない



熱でヒーターを傷める原因になります。

コントローラーを落とすなど強い衝撃をくわえない



故障の原因になります。

折りたたんだままで使用したり、他の用途に使用しない



故障の原因になります。

ふとん乾燥機は使用しない

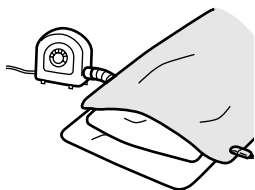

故障の原因になります。

コントローラーは布団の中に入れてはいけない



故障の原因になります。

寝タバコはしない



火災の原因になります。

心臓病や皮ふの弱い方が使用するときには医師と相談する



各部の名前と準備

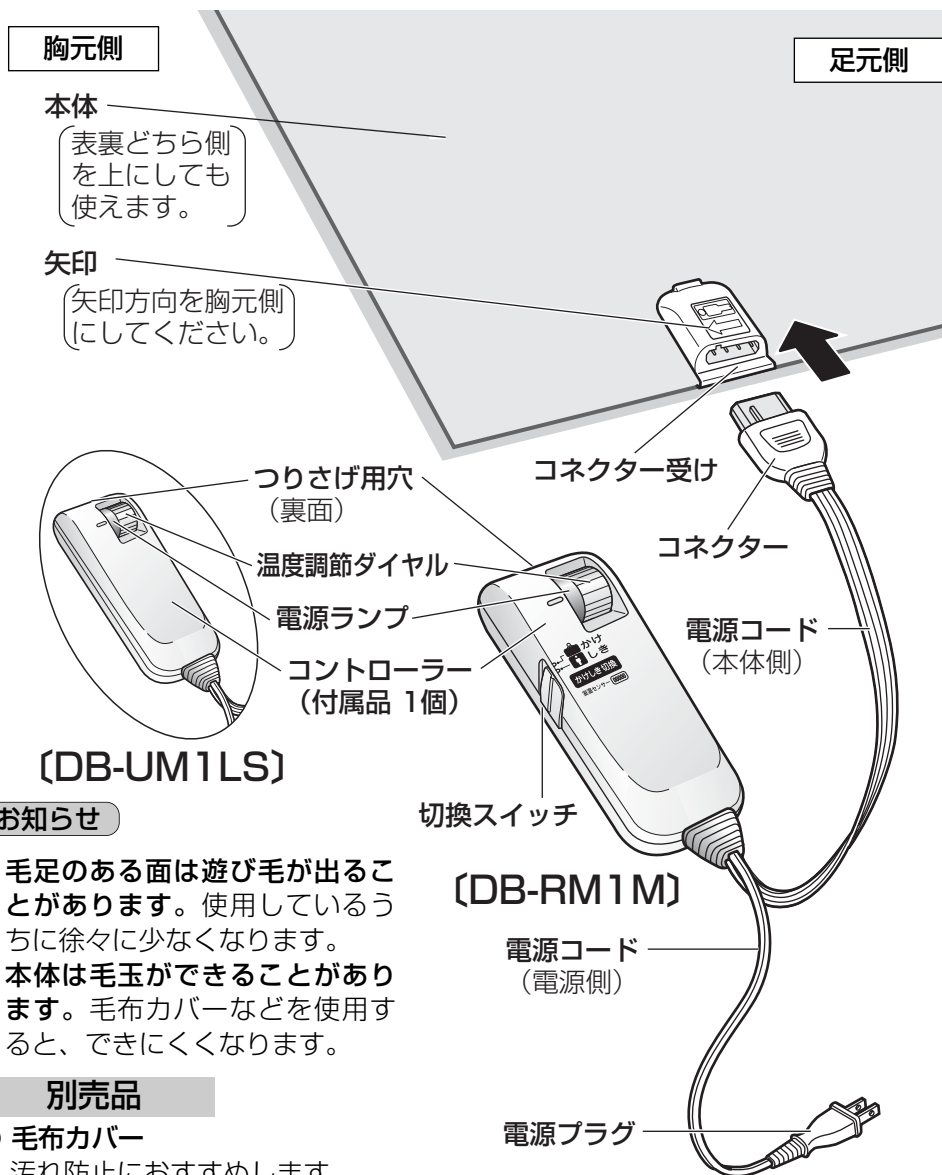

お知らせ

- 毛足のある面は遊び毛が出ることがあります。使用しているうちに徐々に少なくなります。
- 本体は毛玉ができることがあります。毛布カバーなどを使用すると、できにくくなります。

別売品

● 毛布カバー

汚れ防止におすすめします。

DB-RM1M 品番：DQ-C1B 希望小売価格 3,885円(税込)

DB-UM1LS 品番：DQ-76B-W 希望小売価格 2,730円(税込)

価格は2007年8月現在の希望小売価格です。

価格は変更される場合があります。あらかじめご了承ください。

お買い上げの販売店にご注文ください。

1 コネクターを差し込む

- コンセントの方向に合わせ、表裏どちら側を上にしても使えます。
- コネクター受けの矢印方向を胸元側(頭側)にしてください。足元側が胸元側より暖かくなります。(頭寒足熱方式)
- コネクターの突起(凸部)とコネクター受けのくぼみ(凹部)を合わせ、根元まで確実に差し込んでください。

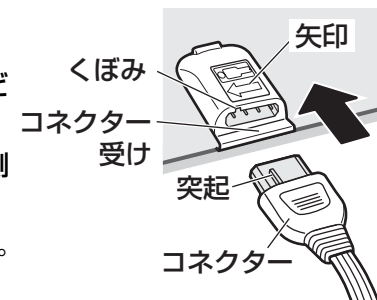

2 使いかたを選ぶ (DB-RM1Mのみ)

かけ毛布として使う

- …切換スイッチを「かけ」に合わせる
- かけ毛布のときは上にかける



しき毛布として使う

- …切換スイッチを「しき」に合わせる
- しき毛布のときは下にしく



3 かけ毛布のときは上にかける (DB-RM1Mのみ) しき毛布のときは下にしく

コントローラーの正しい使いかた

- コントローラーは必ず布団の外に出してください。布団の中に入れると故障の原因になります。
- 他の暖房器具から離してください。温度調節機能が正しく働きません。



ご使用前に

使いかた

まず知っておいていただきたいこと

購入後すぐやシーズンの始めは、本体が吸湿しており、ぬるく感じます。2～3日間、温度調節目盛り「強」で5～8時間、毛布を暖めてください。湿気が取れ、徐々に温度が上がっていきます。

1 電源プラグを差し込む

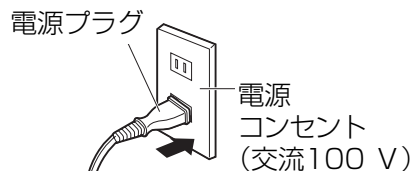

2 お休みの約40分前に、温度調節ダイヤルの目盛りを「強」にして、暖める

- 電源ランプ…*点灯

*夜間のご使用時に明るすぎないようにしています。

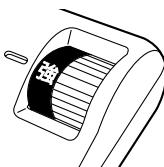

3 お休みのときに お好みの目盛りにする

- ダイヤルの「2」～「3」は標準の暖かさです。
- 温度設定目盛りは「低・1～6・強」の8段階調節ができます。

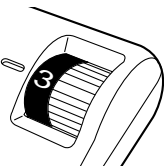

4 使い終わったら 「切」にして、電源プラグを 抜く

- 電源ランプ…消灯



正しい使いかた

睡眠中は、ダイヤル「2」～「3」が標準の暖かさです。

- お休み前に毛布を目盛り「強」で暖め、睡眠中は低温やけどをおこさないためにも、安眠に適した温度にしてご使用ください。
毛布の温度が高すぎると、寝汗やのどのかわきの原因になります。
- 設定温度と身体に感じる暖かさは、室温・体質（暑がり、寒がり）・布団の厚さなどによって異なります。ぬるく感じるときは、厚手の布団にするなど保温をよくしてください。

安全のため、お守りください。



1日1回毛布を広げなおす

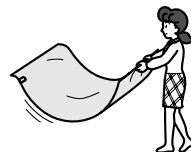

しわのまま使用すると低温やけどや故障の原因になります。

お知らせ

本体は

- 購入後しばらくは、においがすることがあります（特に暖めたとき）が、ご使用にとまなない、少なくなっていくしますので心配ありません。
- 購入後すぐは遊び毛が出ることがあります。徐々に少なくなりますが、気になる方は、掃除機で吸い取ってください。

コントローラーは

- 通電中は暖かくなりますが、故障ではありません。
- 壁につりさげてご使用できます。
- コントローラーを紛失した場合は毛布本体の品番を確かめ、お買い上げの販売店にご注文ください。

つりさげ用穴

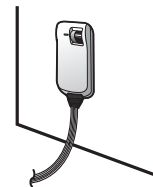

お手入れのしかた

1

洗濯の前に

下の表示にあったお洗濯を！（必ずお守りください）



●洗濯には必ず柔軟仕上げ剤を使用してください。

- シーズンの終わりや、汚れがひどい場合に洗濯してください。
- 電源プラグを抜いてください。
- コントローラーを本体からはずしてください。コントローラーは洗濯できません。コントローラーの汚れは台所用洗剤（中性）をうすめて布にふくませ、ふきとってください。
- クリーニング店に依頼される場合は、「手洗い」とご指定ください。

2

洗濯

手洗いの場合

びょうぶだたみにし、押し洗いをする



- 汚れがひどい場合は2度洗いをしてください。

洗濯機の使い方は洗濯機の取扱説明書に従ってください。

洗濯機の場合

洗濯機で洗う

- コネクター受けを毛布の内側に包み込んで折りたたみ、丸めて洗濯用ネットに入れファスナーをしめる
 - 当社遠心力洗濯機で洗う場合は折りたたんだまま入れ、洗濯キャップを取り付ける
 - 全自動洗濯機・洗濯乾燥機・当社遠心力洗濯機は、毛布洗いコースを選ぶ（洗濯乾燥機の乾燥機能は選ばない）
 - ファスナー部が上になるようにして洗濯槽に入れる
 - 衣類用洗剤を入れる（漂白剤は使わないでください）
 - 柔軟仕上げ剤を入れる（静電気防止に効果があります）
- 二槽式の場合
- 洗濯時間を設定する場合は12分間以内にする

お願い

- 毛布洗い可能な洗濯機を使ってください。ただし、ドラム式洗濯機では洗わないでください。（たたき洗いのため電気毛布内部のヒーターが洗濯槽と当たり生地やヒーターを傷めるおそれがあります）
- 他の洗濯物と別にしてください。（多少色落ちすることがあります）

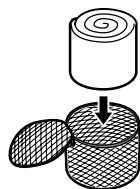

3

すすぎ

手洗いの場合

十分にすすぐ

- 柔軟仕上げ剤を使用してください。（静電気防止に効果があります）
- コネクター受けの中を水ですすいでください。

浴そうのふちなどにかけ、水をきる

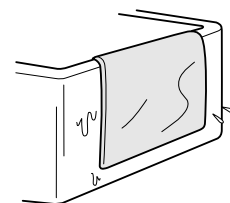

4

脱水

5

乾燥・確認

日当たりの良い場所に干す

- 衣類乾燥機（洗濯乾燥機の乾燥機能を含む）は使用しないでください。（熱でヒーターを傷める原因となります）
- コネクター受けの中を十分に乾かしてください。
- ヒーターによじれがないか確認してください。
 - ・ 広げて手でさわってください。

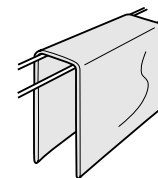

洗濯機の場合

すすぐ

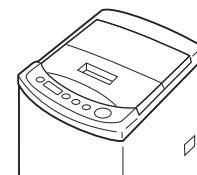

脱水する場合は洗濯用ネットに入れた状態で行う

二槽式の場合

- 脱水時間を設定する場合は30秒～60秒程度にしてください。
- 脱水後、洗濯用ネットのファスナーをあけて毛布を取り出してください。

お手入れ

ダニ対策のしかた

1

折りたたむ

コネクターをはずし、本体を折りたたむ

①3つ折りにする ②端から約20 cm折る

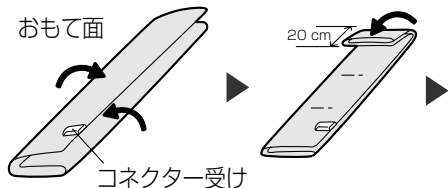

③コネクター受けの方から3つ折りにする

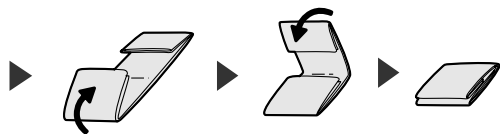

2

準備

① コネクターを差し込んで、本体をポリ袋に入れる

- ポリ袋は家庭用ごみ袋を使ってください。

② ポリ袋の中の空気を押し出し、端をセロハンテープで止める



③ しき布団の中に本体を入れる

- 布団の上から本体の周り4か所を強く押して、空気を出してください。
- コントローラーは布団から離してください。

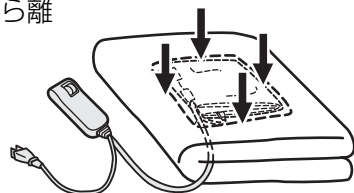

3

通電

① 電源プラグを差し込む

② 切換スイッチを「かけ」にする (DB-RM1Mのみ)

③ 温度調節つまみを  (ダニ目盛り) に合わせ、3~4時間通電する

※ダニ目盛りは、誤って合わせないように固くなっています。

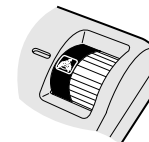

4

掃除機をかける

① ダニ対策終了後、温度調節目盛りを「切」にする

② ポリ袋から本体を取り出し、コネクターをはずす

- 使用したポリ袋は捨ててください。
- ※ポリ袋の内側に水滴がつくことがあります。この水滴は本体から出た水分によるものです。

③ 本体のおもて面、うら面に掃除機をかける

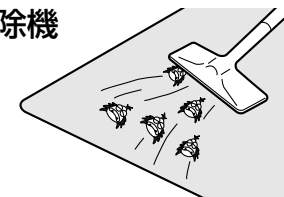

5

乾燥

風通しの良い、日当たりの良い場所で自然乾燥をする

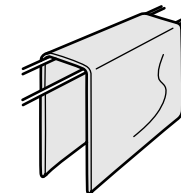

お知らせ

- シーズンの始めと終わりにダニ対策をしてください。
- 汚れがひどい場合は洗濯してください。(12ページ)

お手入れ

収納のしかた

毎日収納するとき

- 布団などの一番上に置いてください。
上に重いものを載せないでください。

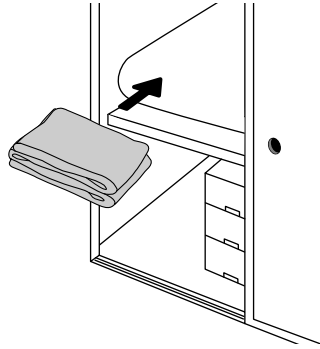

次の冬まで収納するとき

- 本体はよく乾燥させて、湿気の少ない所に収納してください。
- 本体を圧縮袋等に入れ圧縮しないでください。
→ヒーターが断線するおそれがあります。
- 電源コードは束ねてください。

電源コードを巻きつけない



コントローラーを傷める原因になります。

注意

ナフタリンなどの防虫剤を使用しない



操作部を傷め、発煙・発火の原因になります。

折りたたみかた

- コントローラーと電源コードが触れないようにして入れてください。

(DB-RM1M)

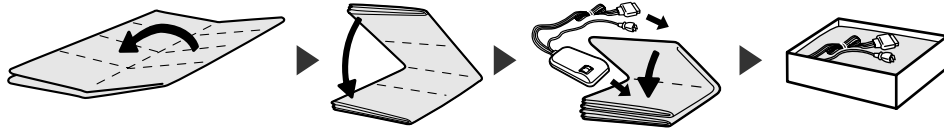

4つ折り

4つ折り

(DB-UM1LS)

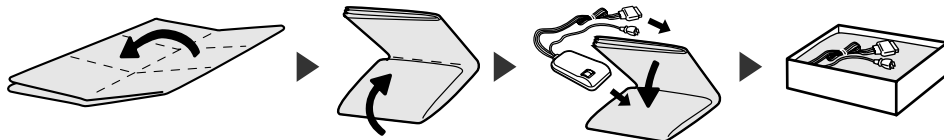

4つ折り

3つ折り

Q&A (よくあるご質問)

Q (質問)	A (回答)	参照ページ
折りたたんで使用しても良いですか？	故障の原因となるため、広げて使用してください。	7
表裏どちらで使用しても良いですか？	コンセントの方向に合わせて表裏どちら側を上にしてもかまいません。	8、9
毛布がぬるく感じるのですが…	お休みの約40分前に目盛り「強」で、あらかじめ毛布を暖めてください。	10
	購入後すぐやシーズン始めは毛布が湿気を吸ってぬるく感じます。あらかじめ毛布を暖め、湿気を取ってください。	10
においが気になるのですが…	購入後しばらくは、においがすることがあります。(特に暖めたとき)ご使用にともない少なくなっていくしますので心配ありません。	11
カバーを付けて使用しても良いのですか？	使用できます。専用の毛布カバーも販売しています。お買い上げの販売店へご注文ください。 DB-RM1M…品番:DQ-C1B DB-UM1LS…品番:DQ-76B-W	8
コントローラーを購入したいのですが…	毛布の品番を確かめ、お買い上げの販売店へご注文ください。	9
コントローラーが暖かくなるのですが…	通電中は暖かくなります、故障ではありません。	11
ペースメーカーを使用していますが使えますか？	使用するときには医師と相談してください。	—
ドライクリーニングはできますか？	ドライクリーニングはできません。クリーニング店に依頼される場合は、「手洗い」とご指定ください。	12
乾燥機は使えますか？	衣類乾燥機、ふとん乾燥機、洗濯乾燥機の乾燥機能で使用すると故障の原因となります。	6、12、13
他の暖房器具と併用できますか？	あんかなど他の暖房器具と併用しないでください。	7
どの洗濯機でも洗えるのですか？	ドラム式洗濯機では洗わないでください。	6、12
静電気をを感じるのですが…	冬場は空気が乾燥しています。電気毛布本体と布団などが擦れて静電気が発生しやすくなっています。洗濯時に柔軟仕上げ剤を必ず使用してください。静電気の発生を低減します。	12、13

故障かな？

修理を依頼される前に、この表で症状を確かめてください

これらの処置をしても直らない場合や、この表以外の症状は、お買い上げの販売店にご相談ください。

症 状	調べるところ・原因・対策	参照ページ
電源ランプが点灯しない 暖かくならない	● 電源プラグは確実に差し込まれていますか？	10
	● コネクターは確実に差し込まれていますか？ ➔ コネクターの突起（凸部）とコネクター受けのくぼみ（凹部）を合わせ、根元まで確実に差し込んでください。	9
温度が高い	● ダニ目盛りで使っていませんか？ ➔ ダニ目盛りでは低温やけどのおそれがありますので、目盛りを下げてお使いください。	3

電源コード・電源プラグは、ときどき点検してください。

症 状	原因・対策
電源コードの被ふくが傷んでいる	● 電源コードまたは電源プラグが傷んでいます。 そのままの状態を使い続けると、感電や火災の原因になります。 ➔ 直ちに電源プラグを抜いて、販売店に修理を依頼してください。
使用中、電源プラグや電源コードの一部が熱い	
使用中、電源コードを曲げたり伸ばしたりすると、暖かくなったり、ぬるくなったりする	

〈定期点検が必要です〉

長期間（5年程度）経過したものは、ご使用上支障がなくても安全のため、シーズン前に販売店に点検を依頼されることをお願いします。

商品が傷んでいると、通電しなかったり、異常発熱をする可能性があります。

保証とアフターサービス

よくお読みください

修理・お取り扱い・お手入れ
などのご相談は…
まず、お買い上げの販売店へ
お申し付けください

■保証書（裏表紙をご覧ください）

お買い上げ日・販売店名などの記入を必ず確かめ、お買い上げの販売店からお受け取りください。よくお読みのもと、保管してください。

保証期間：お買い上げ日から本体1年間

■補修用性能部品の保有期間

当社は、この電気かけしき毛布/電気しき毛布の補修用性能部品を、製造打ち切り後6年保有しています。

注）補修用性能部品とは、その製品の機能を維持するために必要な部品です。

転居や贈答品などでお困りの場合は…

- 修理は、サービス会社・販売会社の「修理ご相談窓口」へ！
- 使いかた・お買い物などのお問い合わせは、「お客様ご相談センター」へ！

修理を依頼されるとき

- 17～18ページの表に従ってご確認のあと、直らないときは、まず電源プラグを抜いて、お買い上げの販売店へご連絡ください。

●保証期間中は

保証書の規定に従ってお買い上げの販売店が修理をさせていただきますので、恐れ入りますが、製品に保証書を添えてご持参ください。

●保証期間を過ぎているときは

修理すれば使用できる製品については、ご要望により修理させていただきます。下記修理料金の仕組みをご参照のうえ、ご相談ください。

●修理料金の仕組み

修理料金は、技術料・部品代・出張料などで構成されています。

技術料 は、診断・故障個所の修理および部品交換・調整・修理完了時の点検などの作業にかかる費用です。

部品代 は、修理に使用した部品および補助材料代です。

出張料 は、お客様のご依頼により製品のある場所へ技術者を派遣する場合の費用です。

ご連絡いただきたい内容	
品 名	電気かけしき毛布/電気しき毛布
品 番	DB-
お買い上げ日	年 月 日
故障の状況	できるだけ具体的に

お手入れ

保証

「よくあるご質問」「メールでのお問い合わせ」などはホームページをご活用ください。
<http://panasonic.co.jp/cs/japan>

修理に関するご相談

ナショナル パナソニック
修理ご相談窓口

ナビダイヤル(全国共通番号)

 **0570-087-087**

- 呼出音の前にNTTより通話料金の目安をお知らせします。
- 携帯電話・PHS・IP電話等、ナビダイヤルがご利用できない場合は、最寄りの修理ご相談窓口にご連絡ください。
- 最寄りの修理ご相談窓口は、次ページをご覧ください。

使いかた・お買い物などのご相談

ナショナル パナソニック
お客様ご相談センター

365日/受付9時~20時

電話  **0120-878-365**

■携帯電話・PHSでのご利用は… **06-6907-1187**

FAX  **0120-878-236**

Help desk for foreign residents in Japan
 Tokyo (03)3256-5444 Osaka (06)6645-8787
 Open: 9:00 - 17:30
 (closed on Saturdays/Sundays/national holidays)

ご相談窓口における個人情報のお取り扱い

松下電器産業株式会社およびその関係会社は、お客様の個人情報やご相談内容を、ご相談への対応や修理、その確認などのために利用し、その記録を残すことがあります。また、折り返し電話させていただくときのために、ナンバー・ディスプレイを採用しています。なお、個人情報を適切に管理し、修理業務等を委託する場合や正当な理由がある場合を除き、第三者に提供しません。お問い合わせは、ご相談された窓口にご連絡ください。

※電話番号をよくお確かめのうえ、おかけください。

ナショナル パナソニック 修理ご相談窓口

●地区・時間帯によって、集中修理ご相談窓口へ転送させていただく場合がございます。

北海道地区	
札幌 札幌市厚別区厚別南2丁目17-7 ☎(011)894-1251	旭川 旭川市2条通16丁目1166 ☎(0166)22-3011
帯広 帯広市西20条北2丁目23-3 ☎(0155)33-8477	函館 函館市西桔梗589番地241(函館流通卸センター内) ☎(0138)48-6631

東北地区	
青森 青森市大字浜田字豊田364 ☎(017)775-0326	宮城 仙台市宮城野区扇町7-4-18 ☎(022)387-1117
秋田 秋田市外旭川字小谷地3-1 ☎(018)868-7008	山形 山形市平清水1丁目1-75 ☎(023)641-8100
岩手 盛岡市厨川5丁目1-43 ☎(019)645-6130	福島 郡山市亀田1丁目51-15 ☎(024)991-9308

ナショナル パナソニック 修理ご相談窓口

首都圏地区

栃木 宇都宮市上戸祭3丁目3-19 ☎(028)689-2555	東京 東京都世田谷区宮坂2丁目26-17 ☎(03)5477-9780
群馬 前橋市箱田町325-1 ☎(027)254-2075	山梨 甲府市宝1丁目4-13 ☎(055)222-5171
茨城 つくば市筑穂3丁目15-3 ☎(029)864-8756	神奈川 横浜市港南区日野5丁目3-16 ☎(045)847-9720
埼玉 桶川市赤堀2丁目4-2 ☎(048)728-8960	新潟 新潟市東明1丁目8-14 ☎(025)286-0171
千葉 千葉市中央区末広5丁目9-5 ☎(043)208-6034	

中国地区

鳥取 鳥取市安長295-1 ☎(0857)26-9695	浜田 浜田市下府町327-93 ☎(0855)22-6629
米子 米子市米原4丁目2-33 ☎(0859)34-2129	岡山 岡山市田中138-110 ☎(086)242-6236
松江 松江市平成町182番地14 ☎(0852)23-1128	広島 広島市西区南観音8丁目13-20 ☎(082)295-5011
出雲 出雲市渡橋町416 ☎(0853)21-3133	山口 山口市小郡下郷220-1 ☎(083)973-2720

四国地区

香川 高松市勅使町152-2 ☎(087)868-6388	高知 高知市仲田町2-16 ☎(088)834-3142
徳島 徳島市沖浜2丁目36 ☎(088)624-0253	愛媛 愛媛県伊予郡砥部町八倉75-1 ☎(089)905-7544

中部地区

石川 金沢市横川3丁目20 ☎(076)280-6608	愛知 名古屋市瑞穂区塩入町8-10 ☎(052)819-0225
富山 富山市根塚町1丁目1-4 ☎(076)424-2549	岐阜 岐阜市中鶯4丁目42 ☎(058)278-6720
福井 福井市問屋町2丁目14 ☎(0776)25-5001	高山 高山市花岡町3丁目82 ☎(0577)33-0613
長野 松本市寿北7丁目3-11 ☎(0263)86-9209	三重 津市久居野村町字山神421 ☎(059)255-1380
静岡 静岡市葵区千代田7丁目7-5 ☎(054)287-9000	

九州地区

福岡 春日市春日公園3丁目48 ☎(092)593-9036	宮崎 宮崎市本郷北方字草葉2099-2 ☎(0985)63-1213
佐賀 佐賀市鍋島町大字八戸字上深町3044 ☎(0952)26-9151	熊本 熊本市健軍本町12-3 ☎(096)367-6067
長崎 長崎市東町1949-1 ☎(095)830-1658	天草 本渡市港町18-11 ☎(0969)22-3125
大分 大分市萩原4丁目8-35 ☎(097)556-3815	鹿児島 鹿児島市与次郎1丁目5-33 ☎(099)250-5657
	大島 奄美市名瀬朝仁町11-2 ☎(0997)53-5101

近畿地区

滋賀 栗東市豊仙寺1丁目1-48 ☎(077)582-5021	奈良 大和郡山市筒井町800番地 ☎(0743)59-2770
京都 京都市伏見区竹田中川原町71-4 ☎(075)646-2123	和歌山 和歌山市中島499-1 ☎(073)475-2984
大阪 大阪市北区本庄西1丁目1-7 ☎(06)6359-6225	兵庫 神戸市須磨区弥栄台3丁目13-4 ☎(078)796-3140

沖縄地区

沖縄 浦添市城間4丁目23-11 ☎(098)877-1207

所在地、電話番号が変更になることがありますので、あらかじめご了承ください。

0507

仕様

品番	DB-RM1M		DB-UM1LS	
定格	交流 100 V 105 W		交流 100 V 47 W	
生地	ポリエステル 100 %			
コードの長さ	電源側 1.91 m	本体側 0.97 m	電源側 1.91 m	本体側 0.46 m
標準寸法	縦 188 cm × 横 137 cm		縦 160 cm × 横 85 cm	
標準質量	本体 2 200 g コントローラー310 g		本体 1 000 g コントローラー280 g	
安全装置	抵抗付き温度ヒューズ			
※1 標準表面温度	50 Hz	「強」… 57 °C 「3」… 44 °C		
	60 Hz	「強」… 55 °C 「3」… 42 °C		
※2 1時間あたりの 標準消費電力量	50 Hz	「強」… 66 Wh 「3」… 48 Wh	「強」… 47 Wh 「3」… 34 Wh	
	60 Hz	「強」… 64 Wh 「3」… 47 Wh	「強」… 42 Wh 「3」… 31 Wh	

※1 JIS C9210に基づいて標準品を測定した値です。

※2 日本電機工業会の測定方法に基づいて標準品を測定した値です。

愛情点検 長年ご使用の電気かけしき毛布/電気しき毛布の点検を！				
	こんな症状はありませんか	<ul style="list-style-type: none"> ヒーターに折りぐせやよじれができた 「弱」目盛りにしても異常に熱い ときどき暖かにならない その他の異常や故障がある 	▶	このような症状の時は、故障や事故の防止のため、温度調節ダイヤルを「切」にし、コンセントから電源プラグを抜いて、必ず販売店に点検をご依頼ください。
	便利メモ おぼえのため記入されると便利です	お買い上げ日 年 月 日 販売店名 ☎ () -		品番 DB-

松下電器産業株式会社 トワレ・ヒーティングビジネスユニット

〒639-1188 奈良県大和郡山市筒井町800番地

© 2007 Matsushita Electric Industrial Co.,Ltd. All Rights Reserved.

〈無料修理規定〉

- 取扱説明書、本体貼付ラベル等の注意書に従った使用状態で保証期間内に故障した場合には、無料修理をさせていただきます。
 (イ) 無料修理をご依頼になる場合には、商品に取扱説明書から切り離れた本書を添えていただきお買い上げの販売店にお申しつけください。
 (ロ) お買い上げの販売店に無料修理をご依頼にならない場合には、お近くの修理ご相談窓口にご連絡ください。
- ご購入の場合の修理ご依頼先等は、お買い上げの販売店またはお近くの修理ご相談窓口にご相談ください。
- ご贈答品等で本保証書に記入の販売店で無料修理をお受けになれない場合には、お近くの修理ご相談窓口へご連絡ください。
- 保証期間内でも次の場合には原則として有料にさせていただきます。
 (イ) 使用上の誤り及び不当な修理や改造による故障及び損傷
 (ロ) お買い上げ後の取付場所の移設、輸送、落下などによる故障及び損傷
 (ハ) 火災、地震、水害、落雷、その他天災地変及び公害、塩害、ガス害(硫化ガスなど)、異常電圧、指定外の使用電源(電圧、周波数)などによる故障及び損傷
 (ニ) 車両、船舶等に搭載された場合に生ずる故障及び損傷
 (ホ) 一般家庭用以外(例えば業務用など)に使用された場合の故障及び損傷
 (ヘ) 本書のご添付がない場合
 (ト) 本書にお買い上げ年月日、お客様名、販売店名の記入のない場合、あるいは字句を書き替えられた場合
 (チ) 持込修理の対象商品を直接修理窓口へ送付した場合の送料等はお客様の負担となります。また出張修理等を行った場合には、出張料はお客様の負担となります
- 本書は日本国内においてのみ有効です。
- 本書は再発行いたしませんので大切に保管してください。
- お近くのご相談窓口は取扱説明書の保証とアフターサービス欄をご参照ください。

修理メモ

お客様にご記入いただいた個人情報(保証書控)は、保証期間内の無料修理対応及びその後の安全点検活動のために利用させていただく場合がございますのでご了承ください。
 この保証書は、本書に明示した期間、条件のもとにおいて無料修理をお約束するものです。従ってこの保証書によって、保証書を発行している者(保証責任者)及びそれ以外の事業者に対するお客様の法律上の権利を制限するものではありませんので、保証期間経過後の修理についてご不明の場合は、お買い上げの販売店またはお近くの修理ご相談窓口にお問い合わせください。
 保証期間経過後の修理や補修用性能部品の保有期間については取扱説明書の保証とアフターサービス欄をご覧ください。
 This warranty is valid only in Japan.