

温水洗浄便座

クリーンシャワーズ

取扱説明書

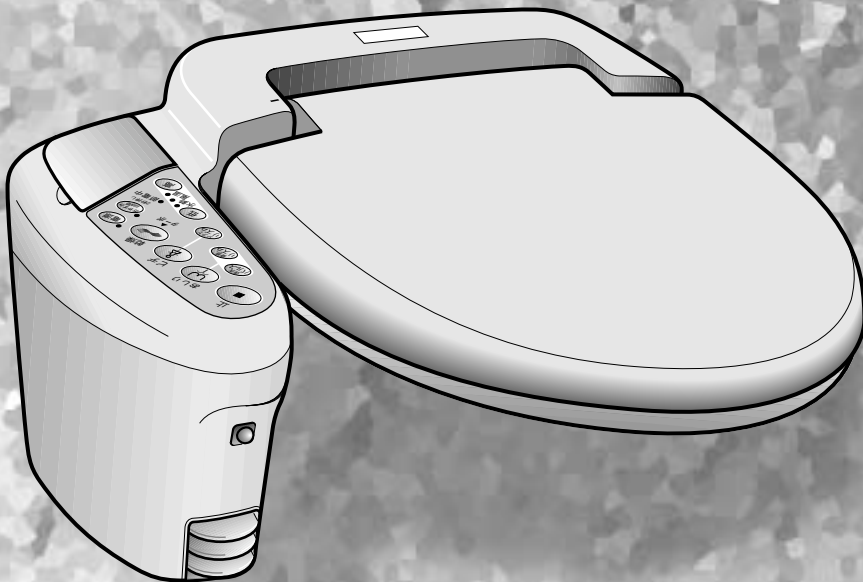

お買い上げいただきありがとうございます。
よくお読みの上、保証書、施工説明書、お客様ご相談窓口
のご案内と共に大切に保管してください。

ご相談、お問い合わせは、

 フリーダイヤル（無料）

0120 - 39 - 1354 をご利用ください。

受付時間(9:00 ~ 12:00・13:00 ~ 17:00)

祝祭日以外の月～金(ただし休みの場合もございます)

品番

CH670S
CH671S

もくじ	ページ
安全上のご注意	1
お使いになる前に	
各部のなまえ	5
お使いになる前に	7
(水抜き後、再使用する前に)	
使いかた	
洗いかた	9
温度調節 / 設定のしかた	11
(プレ洗浄、脱臭、節電)	
便ボタン自動開閉のしかた	13
便座電動開閉のしかた	15
時刻の合わせかた / 電池交換	16
部屋暖房のしかた	17
(CH670のみ)	
使用上の注意	19
消耗品 / 別売品	20
お手入れのしかた	
お手入れのしかた	21
こんなときは	27
困ったとき・その他	
故障かな? と思ったとき	29
保証とアフターサービス	31
定格・仕様	31

安全上のご注意



ご使用前に、この「安全上のご注意」をよくお読みのうえ、正しくお使いください。
ここに示した注意事項は、製品を安全に正しくお使い頂き、あなたや他の人々への危険や損害を未然に防止するためのものです。また、注意事項は次のように区分しています。



いずれも、安全に関する重要な内容ですので、必ず守って下さい。

警告 誤った取り扱いをすると、使用者が死亡又は重傷を負う可能性が想定される場合

注意 誤った取り扱いをすると、人が障害を負う可能性及び物的損害の発生が想定される場合





絵表示の例

  記号は、禁止の行為であることを告げるものです。
(左図の場合は分解禁止)



  記号は、行為を強制したり、指示したりする内容を伝えるものです。
(左図の場合はアース工事を確認する)

お読みになった後は、お使いになる方がいつでも見られるところに必ず保管して下さい。

警告

 分解禁止	絶対に分解したり、修理・改造はしない 感電、火災、けがの原因になります。 修理はお買い上げの販売店にご相談ください。
 水場使用禁止	浴室など、湿気の多い場所には設置しない 感電や火災の原因になります。
 水ぬれ禁止	本体や電源プラグ及び部屋暖房用温風吹出口に汚水や水をかけない 感電や火災の原因になります。
 ぬれ手禁止	ぬれた手で電源プラグを接続しない 感電の原因になります。
 禁止	中水道や工業用水の水道に接続しない ぼうこう炎や皮膚の炎症などを起こすおそれがあります。
	傷んだ電源プラグ、ゆるんだコンセントは使用しない。 また電源コードを破損するようなことはしない。 感電や火災の原因になります。

警告

 禁止	乗ったり、強い衝撃を加えない 転倒したり、割れてけがをするおそれがあります。
	温風吹出口の近くに可燃物を置かない(CH670のみ) 爆発や火災のおそれがあります。
 必ず守る	必ず交流100Vで使用する 感電や火災の原因になります。
	低温やけどに注意する 便座などに長時間皮膚の同じ場所が触れていると、低温やけどのおそれがあります。 長時間便座に座るときには暖房便座スイッチを「低め」にする。 次のような方はご注意を！ お子様、お年寄り、ご病人、自分で温度調節のできない方、皮膚感覚の弱い方、 眠気を誘う薬(睡眠薬、かぜ薬など)を服用された方、深酒、疲労の激しい方
	定格15A以上のコンセントを単独で使う 他の器具と併用すると分岐コンセント部が異常発熱して発火することがあります。
	電源プラグにほこりが付着したら必ず取りのぞく ほこりが付着したまま使用すると火災の原因になります。
	電源プラグは確実に根元まで差し込む 差し込みが不完全な場合、感電や火災の原因になります。
 アース線接続	アース工事を確認する アース工事がされていないと故障や漏電のときに感電するおそれがあります。 アース工事をお買い上げの販売店にご依頼ください。

安全上のご注意

⚠️ 注意



接触禁止

部屋暖房用温風吹出口は高温のため、触れない(CH670のみ)
やけどのおそれがあります。

便ボタンや操作部に寄りかからない
便ボタンや操作部が割れて転倒したり、けがをするおそれがあります。

給水ホースに力を加えたり、折り曲げたり、とがったもので傷をつけない
水もれの原因になります。



禁止

開口部などから物を入れない
火災・感電や故障の原因になります。

本体にシンナー、ベンジン、薬品等をかけない
割れてけがをしたり、感電の原因になります。

部屋暖房用温風吹出口や吸込口をふさがない(CH670のみ)
過熱や火災の原因になります。
部屋暖房用エアフィルターは必ず1ヶ月に1度、お手入れしてください。

給水ホースやナットに洗剤、薬品、芳香剤等をかけない
劣化による水もれの原因になります。



必ず守る

凍結予防する(P27参照)
凍結すると配管、本体内部が破損して水もれの原因になります。

長期間使用しないときは本体の水を抜き、電源プラグを抜く(P19参照)
そのまま放置すると水の腐敗による皮膚の炎症、感電、事故の原因になります。

持ち運ぶときは、必ず本体を持つ
便座、便ボタンを持つと本体からはずれ、けがをするおそれがあります。

便座、便ボタン開閉時、指などをはさまないようにする
けがの原因になります。

本体着脱時は本体から手を離さない
本体が落下し、けがをするおそれがあります。

特長

快適洗淨

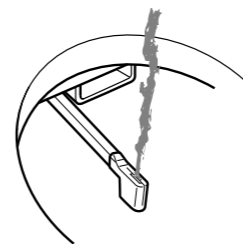

おしり速洗パルス

パルス水流で汚れをしっかりと
おとします。

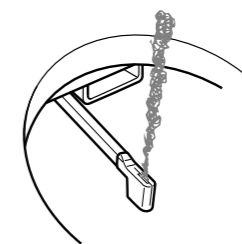

おしり便意リズム

刺激により、便意を高めます。

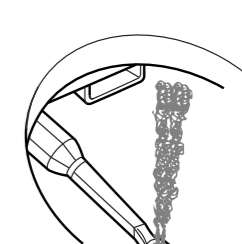

ビデソフトパルス

ワイドなパルス水流でやさしく
洗います。

清潔



本体着脱

見えない所の汚れも簡単に
お手入れ！

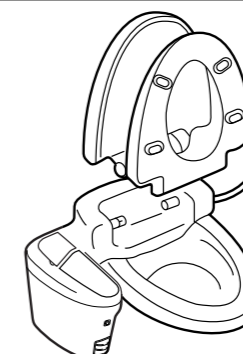

便座、便ボタン着脱

気になる所の汚れも簡単に
お手入れ！

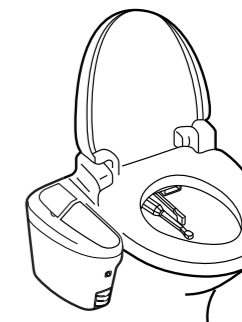

抗菌(便座・ノズル・操作部)

雑菌の繁殖を抑えてきれい！

便利



リモコン操作

手元で簡単操作！

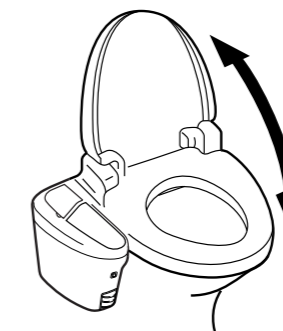

便ボタン自動開閉

ひとセンサで手間いらず！

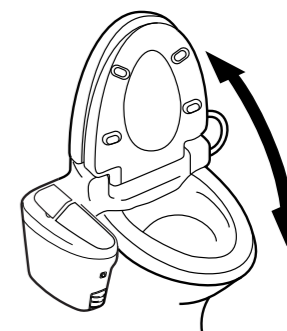

便座電動開閉(リモコン)

ワンタッチでらくらく開閉！

各部のなまえ

本体部

イラストはCH670です。

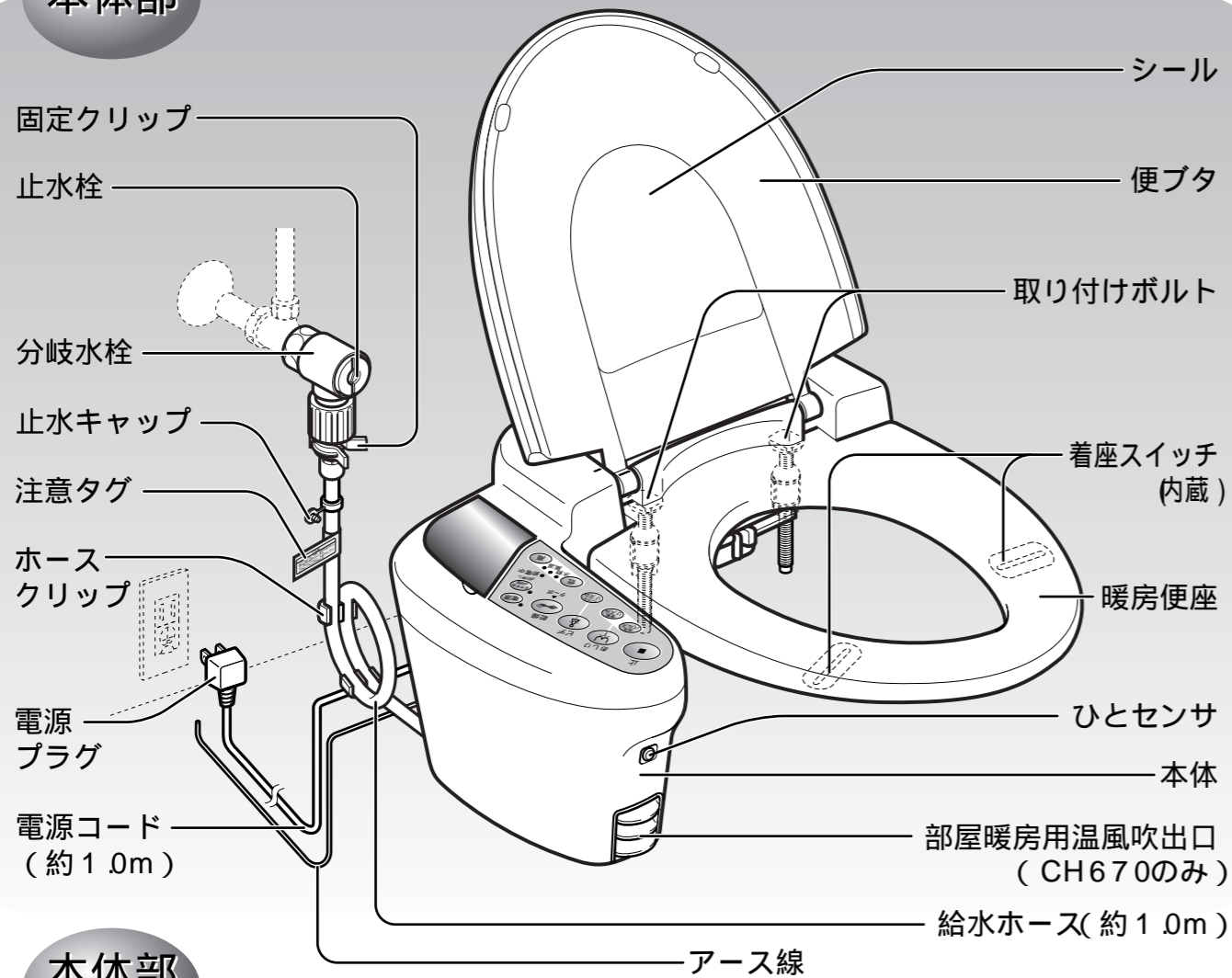

本体部裏側

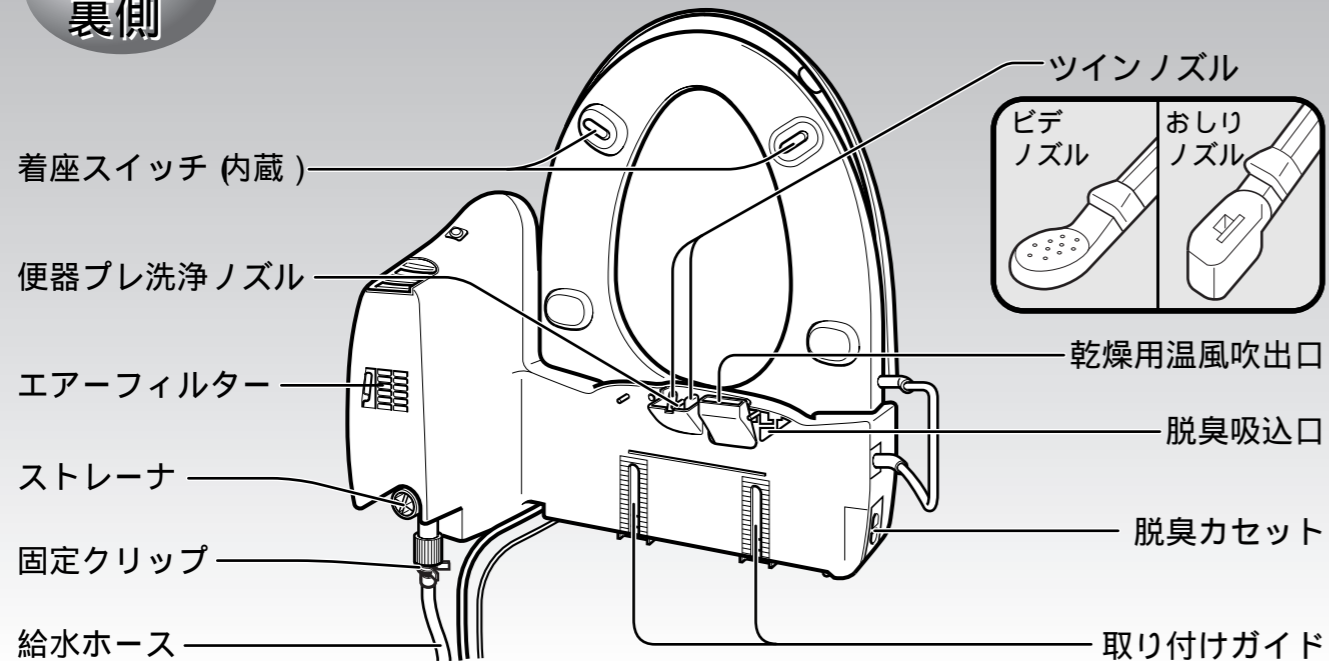

本体操作部

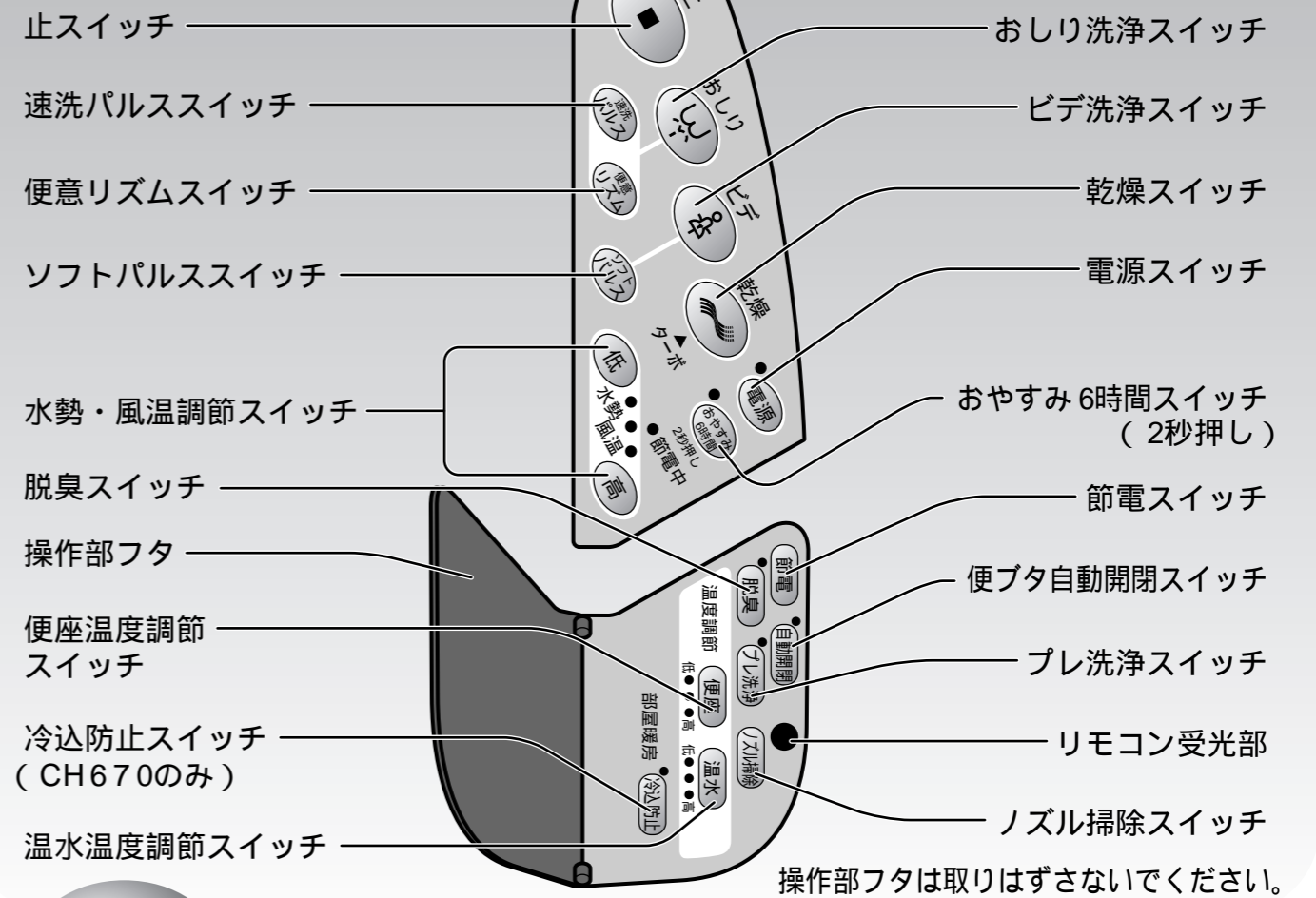

リモコン

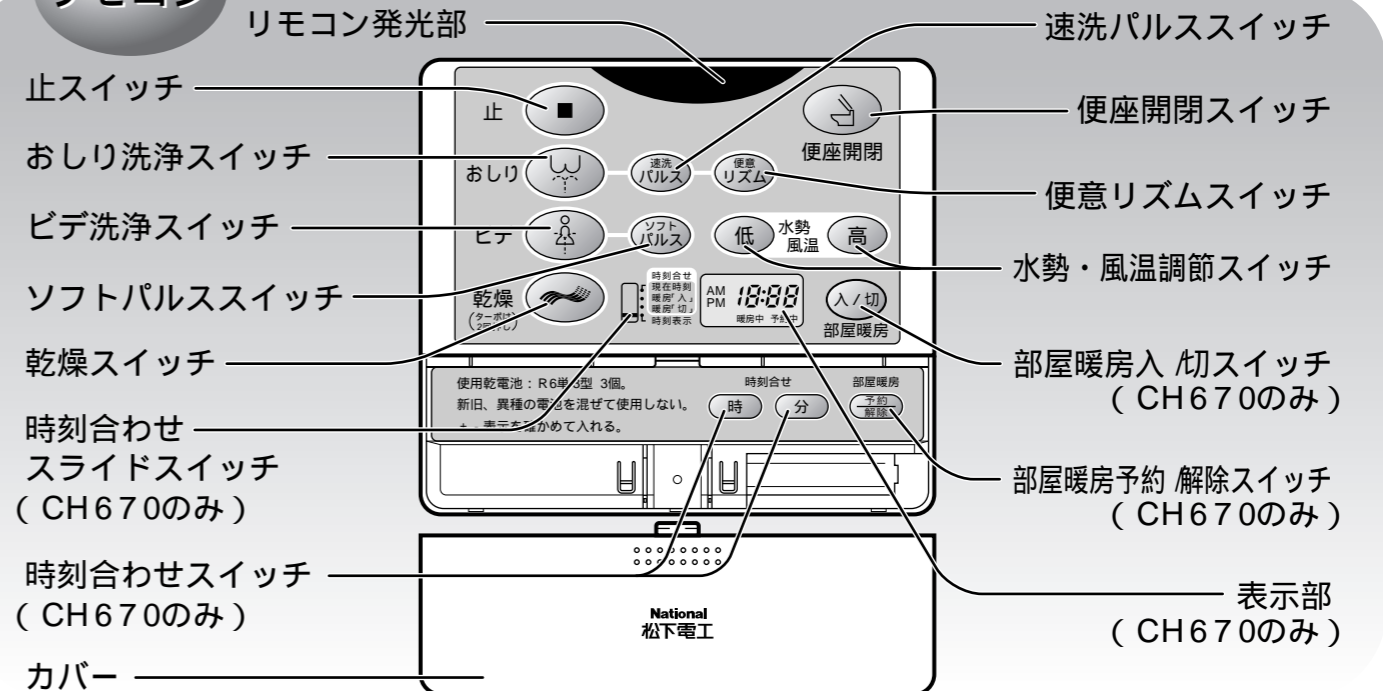

お使いになる前に (水抜き後、再使用する前に)

イラストはCH670です。

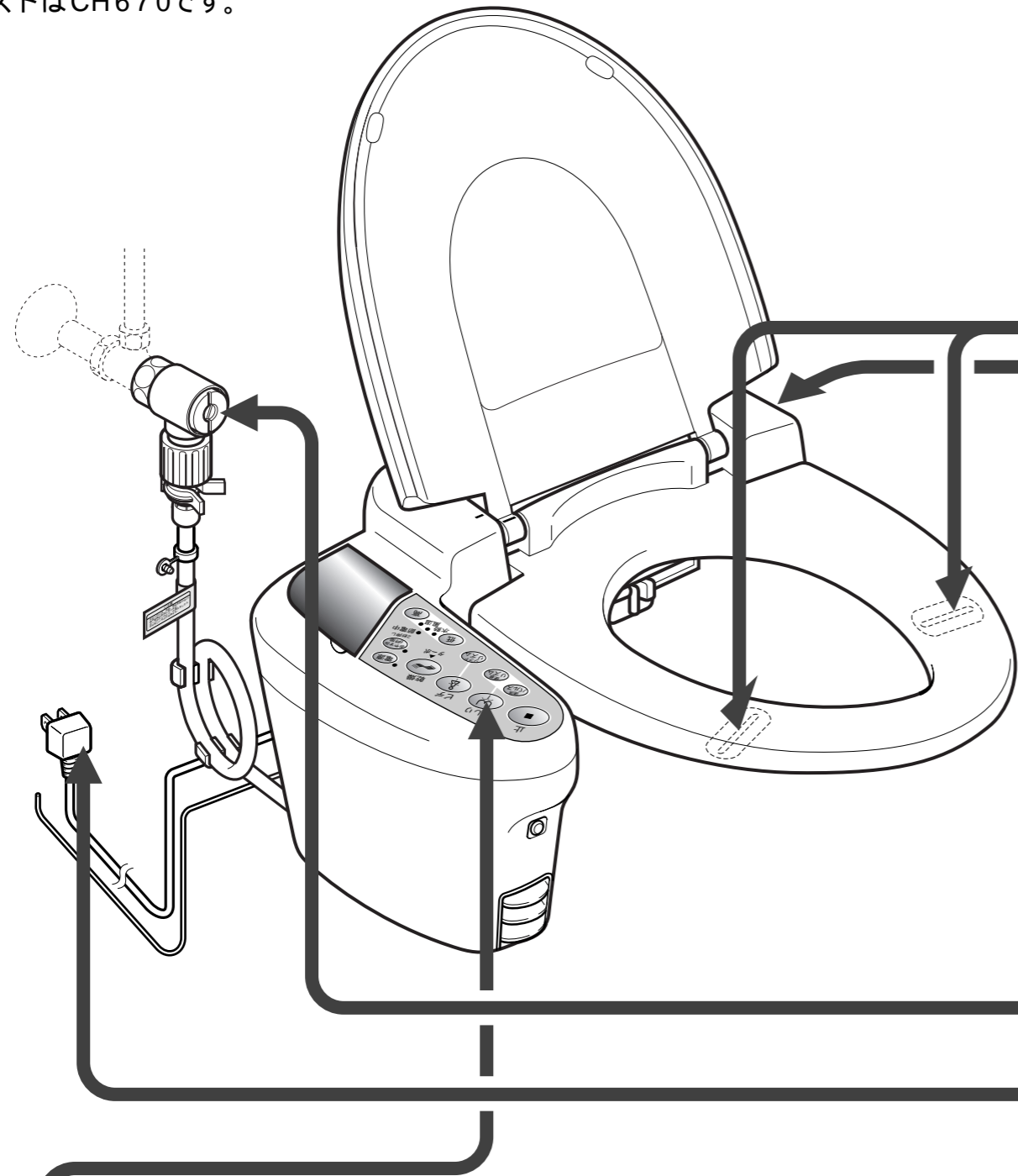

1 リモコンに電池を入れる
 ⊕ ⊖ を正しく入れる。(単 3 形マンガン乾電池 3 個)
 電池寿命は約 1 年です。交換するときは 3 個とも新しい、同種のものにする。
 長期間使用しないときは取り出しておく。

2 本体着座スイッチの凸部が確実に便器面の中央に当たっていることを確認する

3 脱臭カセットの黒い面を上にして、本体に差し込む

4 止水栓を開く (閉まっている状態から 2 回転開ける)

6 温水タンクへ給水する
おしり洗浄スイッチを押し本体へ給水する(約 4 分で給水完了)
 給水完了後、電源ランプと温水ランプの点滅が点灯に変わります。
 設定温度に上がるまで約 5 分かかります。

5 電源プラグをコンセントに差し込む(AC100V)
 電源ランプと温水ランプが点滅
 温水ランプの点滅は、温水タンクへ給水されていないことを示します。

お使いになる前に (水抜き後、再使用する前に)

洗いかた (リモコンでも操作できます)

お使いにならないときは、便ボタンを閉め節電に心掛けましょう
自動開閉の設定がされているときは、自動的に便ボタンが閉まります

イラストはCH670です。

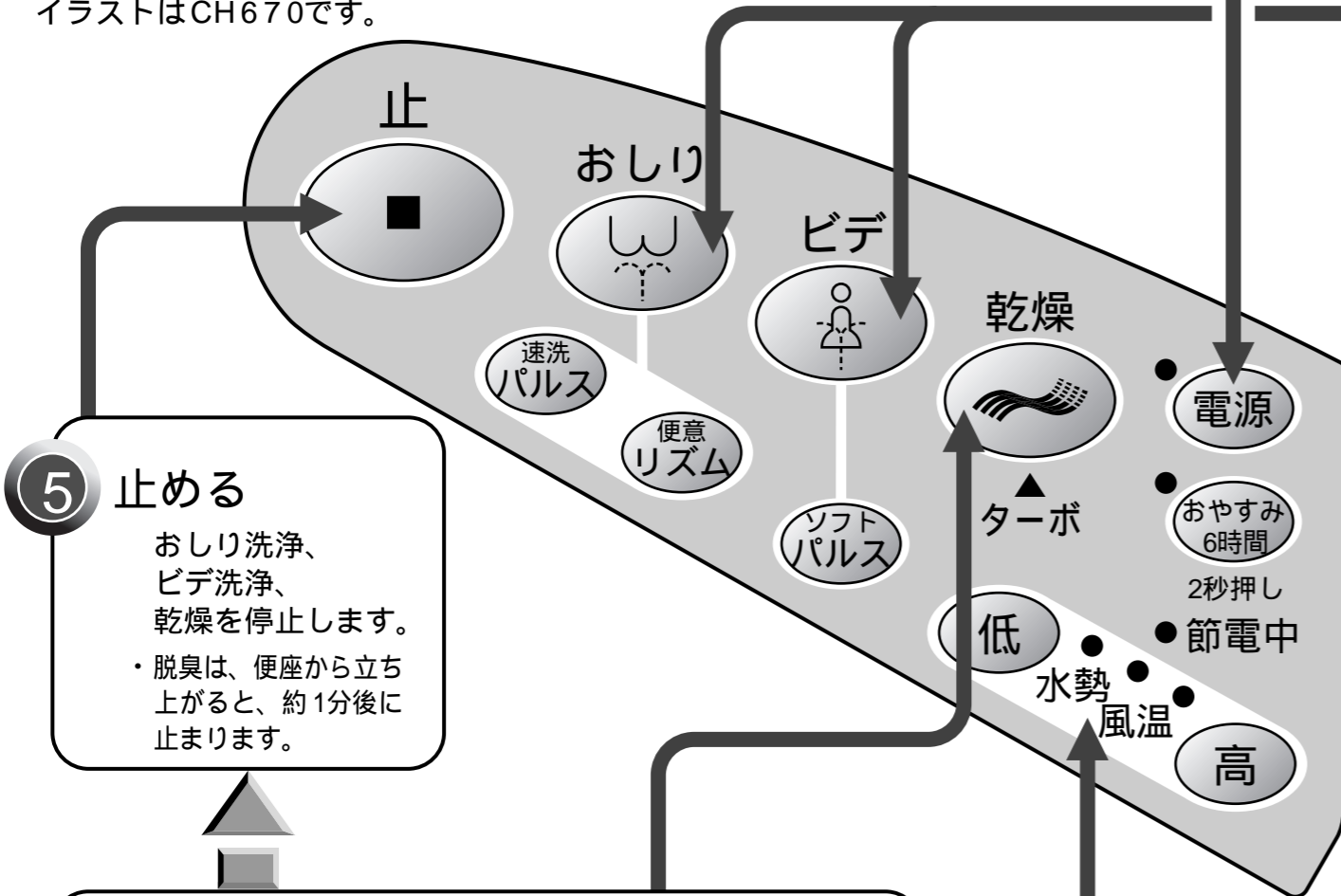

1 電源が入っていることを確認する (電源ランプ点灯)
 ・電源ランプが消えているときは、**電源** を押す。
 ・電源を入れた直後は便座、温水が冷たい場合があります。

2 座る
 暖房便座の中央に座る
 ・着座スイッチがはたらき水勢・風温ランプが点灯します。
 ・脱臭ランプが点灯しているときは、座ると同時に脱臭がはたらきます。
 ・プレ洗浄の設定をしていると便器をぬらす水が出ます。

3 おしり洗浄 (2分後自動停止) 又は ビデ洗浄 (2分後自動停止)
 水勢を押して選ぶ

おしり洗浄中に
 速洗パルス... **速洗パルス**
 強弱を繰り返し、しっかり洗浄します。
 便意リズム... **便意リズム**
 ゆるやかな強弱をつけ、心地よく刺激します。
おしり
 通常のおしり洗浄に戻すときは再度 **おしり** を押す。

ビデ洗浄中に
 ソフトパルス... **ソフトパルス**
 ゆるやかな強弱をくり返し、やさしく洗浄します。
ビデ
 通常のビデ洗浄に戻すときは再度 **ビデ** を押す。

・長時間洗浄 (約80秒以上) するとお湯がぬるくなる場合があります。
 このとき、お湯が設定温度に上がるまで約5分かかります。

5 止める
 おしり洗浄、ビデ洗浄、乾燥を停止します。
 ・脱臭は、便座から立ち上がると、約1分後に止まります。

4 温風をあて乾かす (2分後自動停止)
 ・トイレットペーパーで軽く水滴をとると速く乾きます。

乾燥中に
 再度 **乾燥** を押しとターボ乾燥になります。
 風量が多くなり速く乾きます。
乾燥
 通常の乾燥に戻すときは再度 **乾燥** を押す。

水勢・風温の調節
低 または **高** を押して水勢・風温のレベルを調節する。
 直前に使ったレベルを記憶しています。

おすすめ
 「水勢低」でも強いと感じる方は、添付のおしり用ソフトノズルにお取替えください。
 (取替えかたは、別紙説明書をご覧ください。)

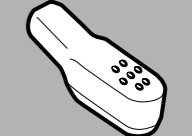

洗いかた (リモコンでも操作できます)

温度調節 設定のしかた (プレ洗浄、脱臭、節電)

イラストはCH670です。

節電(上手に使うって節電しましょう)

節電

節電中ランプが点灯しているときは便座に座らない間、便座温度、温水温度が「低め」のレベルになります。
(便座、温水ランプは消えます。)
温度調節が「切」のときレベルは変更されません。
便座に座ると自動的に元の便座温度、温水温度レベルに戻ります。(温度上昇に約1~2分かかります。)便座から離れてから約1分後に節電運転に戻ります。
節電運転しないときは再度押して節電中ランプを消す。

おやすみ6時間(上手に使うって節電しましょう)

おやすみ6時間 夜間および外出などで使用しないときにお使いください

2秒押し
約2秒押しと設定され、暖房便座、温水タンクへの通電を6時間止めます。
(設定中はおやすみ6時間ランプ以外はすべて消灯します。)
6時間後、自動的に通電を再開します。
設定中に使用するとき、再度押しておやすみ6時間ランプを消す。(洗浄水の温度上昇に約5分かかります。)
(着座中に設定された場合、6時間ランプは点灯しますが通電は止まりません。)
便座から離れて約1分後に通電が止まります。

脱臭

脱臭

脱臭ランプが点灯しているときは、次のように脱臭がはたらきます。
自動開閉ランプが点灯しているとき
本体の前に立つと自動的に脱臭がはたらきます。
本体の前から離れると約2分後に自動的に止まります。
自動開閉ランプが消灯しているとき
便座に座ると自動的に脱臭がはたらきます。
便座から離れると約1分後に自動的に止まります。
使用しないときは、押して脱臭ランプを消す。
(脱臭装置は便器内の脱臭を行います。トイレルーム等の臭気には脱臭効果が少ない場合があります。)

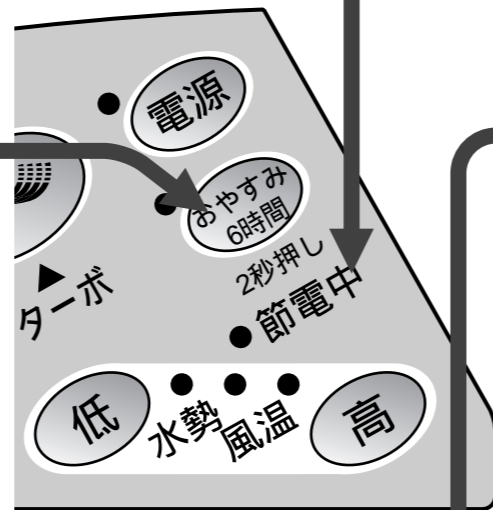

プレ洗浄

プレ洗浄

プレ洗浄ランプが点灯しているときは、便座に座ると3秒間便器を濡らす水が出て、便器の汚れの付着を少なくします。
便座から立ちあがった後、2分以内に着座した場合はプレ洗浄は動作しませんが、異常ではありません。
使用しないときは、押してプレ洗浄ランプを消す。

ノズル掃除

ノズル掃除

ノズルのまわりから水が出ます。(お手入れのときに便利です。)
止 または を押すと水が止まります。

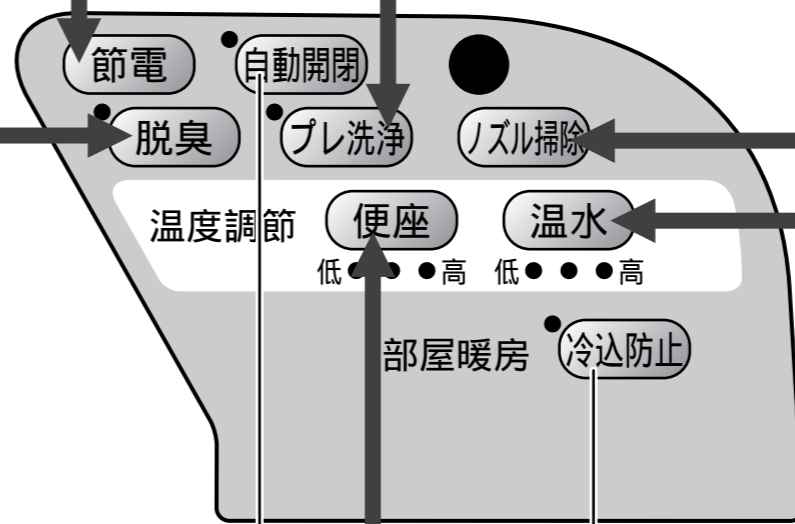

P13~14参照

P17参照

温水温度の調節

温水 を押すたびに温水温度を調節できます

レベルに合わせて温水ランプが点灯します。
「切」のとき温水になりません。(温水ランプは点灯しません。)

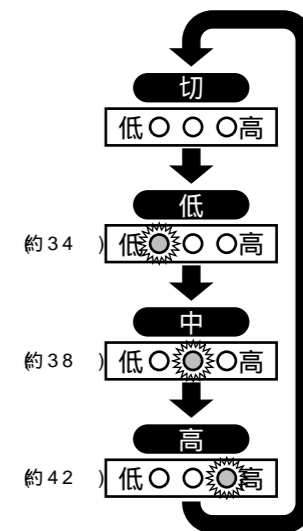

便座温度の調節

便座 を押すたびに便座温度を調節できます

レベルに合わせて便座ランプが点灯します。
「切」のとき便座はあたたまりません。(便座ランプは点灯しません。)

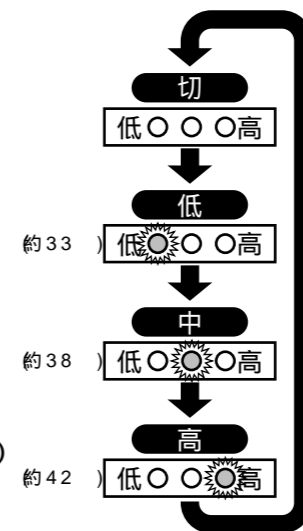

便ボタン自動開閉のしかた

便ボタン自動開閉について(ひとセンサについて)

本体の前に人がいるか、いないかを検知して、自動的に便ボタンを開閉する機能です。お使いにならないときの便ボタンの閉め忘れをなくし、放熱を防いで節電できます。

本体の前に立つと...



ひとセンサが人のいることを検知して便ボタンが開きます

脱臭ランプが点灯しているときは、人のいることを検知して脱臭がはたらきます。

本体の前から離れると...



ひとセンサが人のいないことを検知して約2分後に便ボタンが閉まります

脱臭ランプが点灯しているときは、人がいないことを検知して約2分後に脱臭が止まります。

ひとセンサの検知範囲について

ひとセンサはおおよそ下図の範囲で検知します。

[上から見た図]

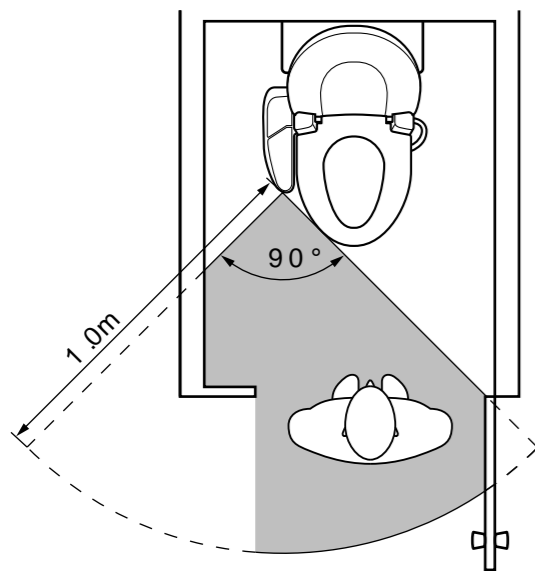

人などが発している熱の変化(人の動き)を検知するため次のことが起こる場合があります。

トイレに入っていないときでも便ボタンが開くことがあります。

ドアの近くに人がいる場合。
窓から太陽光が差し込んでいる場合。
部屋暖房が動作した直後。
トイレ内で暖房器具を使用している場合

トイレに入っているときでも便座、便ボタンが閉まる場合があります。

便座が開いている状態(男性小用時など)で2分以上静止している場合(人の動きがない)

便ボタン自動開閉の設定 解除

設定するときは

自動開閉を押す。

自動開閉ランプが点灯します。

(設定後、1分間は不用意に便ボタンが開閉しないように自動開閉しません。)

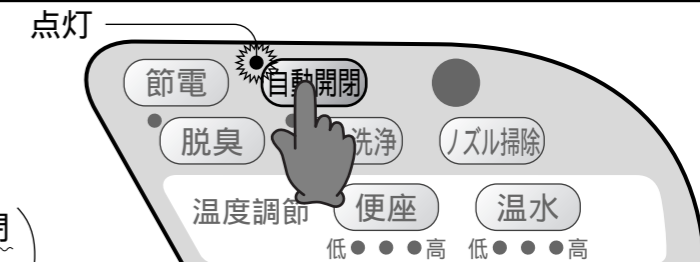

▲本体操作部

解除するときは

再度自動開閉を押す。

自動開閉ランプが消灯します。

アドバイス

トイレから出るときに便ボタンを閉めたいときは、便座に座らずにリモコンの  を押すか、手で閉めてください。

(閉めた後1分間、自動開閉は動作しません。)

ご注意

自動開閉の動作不良、故障の原因になるため、次のことはおやめください。

便ボタン開閉動作中は、手などで動きを止めたり、逆方向に動かさない。
便ボタンや便座を手で開閉する場合は、強い力を加えず、軽く開閉してください。
便ボタンの上に乗ったり、物をのせたりしない。
便ボタンカバーは専用のものを使用する。 P20参照

トイレ内の室温によって、便ボタン・便座の開閉スピードが変化することがありますが、異常ではありません。

便座電動開閉のしかた

便座電動開閉について（リモコンで操作できます）

便座を開くときは



便座開閉

- 便ボタンが閉まっても便座といっしょに開きます。

便座を閉めるときは



便座開閉

- 便ボタンは開いたままです。便ボタン自動開閉を設定しているときは、本体の前から離れると、約2分後に便ボタンは閉まります。



▲リモコン

Point!

を押し、便座の電動開閉ができます。

便座開閉

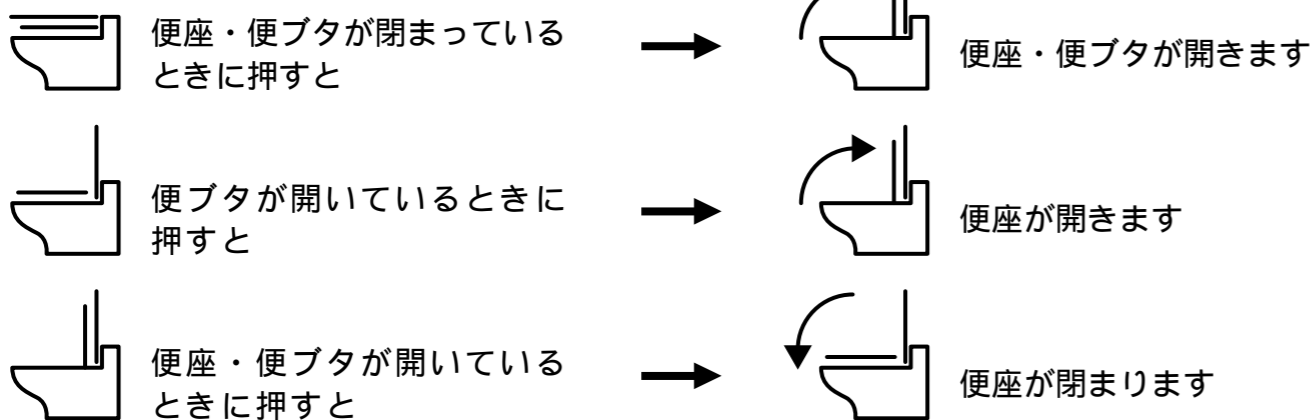

ご注意

便座開閉動作中は手などで動きを止めたり逆方向に動かさない。電動開閉の動作不良、故障の原因になります。

時刻の合わせかた 電池交換

現在時刻の合わせかた(CH670のみ)

部屋暖房タイマー予約をするには、現在時刻の設定が必要です。

【例】午前10時15分に合わせます。

① スライドスイッチを 現在時刻に合わせる
数字が点滅します。



② 「時」を押し、目的の時刻に合わせる



③ 「分」を押し、目的の時刻に合わせる

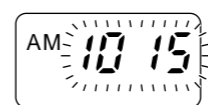

④ スライドスイッチを 時刻表示にもどす
現在時刻の設定が完了しました

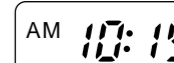

電池交換(CH670の場合、交換後は現在時刻を合わせてください。)

電池の寿命は約1年です。交換時下記要領で行ってください。

電池は3個とも新しい同種のもの(単3形マンガン乾電池)をお使いください。

① カバーを開ける

② 古い電池を取り出す
1個目を取り出し、かたむけると2個目を取り出し易くなります。3個目も同様に取り出します。

③ 新しい電池を入れる
+ - を正しく入れる。

④ カバーをしめる

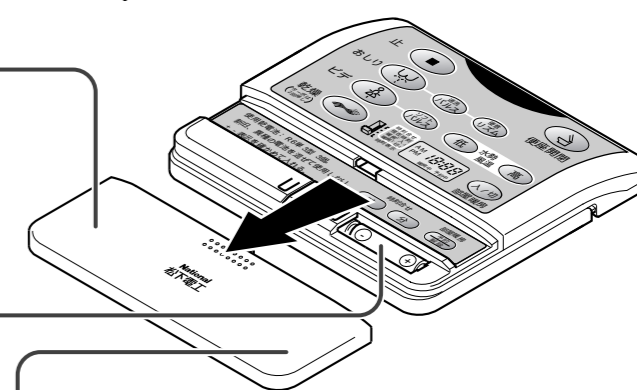

ご注意

消耗した電池をそのままにしておくと、液もれによりリモコンを傷めることがあります。

部屋暖房のしかた (CH670のみ)

部屋暖房について

部屋暖房中は...

部屋暖房用温風吹出口から温風が出ます。
室温が約22になると温風は止まります。
(室温が約20に下がると、再度温風が出ます。)

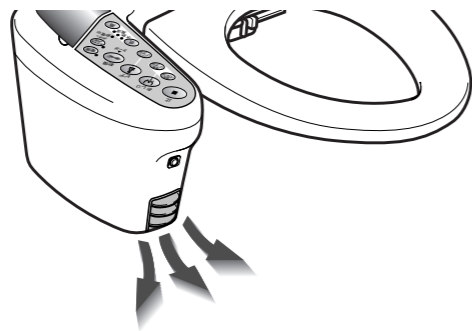

リモコン表示部に“暖房中”が表示されます。



▲リモコン操作部

冷え込み防止

冷込防止 を押すと、室温が約4以下になったとき自動的に部屋暖房を開始し、約6になると自動的に止まります。

再度 **冷込防止** を押すと解除されます。



▲本体操作部

警告

温風吹出口近くに可燃物を置かない
爆発や火災のおそれがあります。
温風吹出口に汚水や水をかけない
感電や火災の原因になります。

注意

温風吹出口から物を入れない
感電や故障の原因になります。

手動運転(すぐに暖房したいとき タイマー運転中に暖房を止めたいとき)

すぐに暖房したいとき

リモコンの部屋暖房スイッチを押して暖房する
リモコン表示部に“暖房中”が表示されます。

止めるときは、再度押す

「切」にしない場合でも切り忘れ防止のため、約6時間後に自動的に止まります。



▲リモコン操作部

タイマー運転中に暖房を止めたいとき

リモコンの部屋暖房スイッチを押して、暖房を止める
リモコン表示部の“暖房中”が消えます。

タイマー予約を解除していないと、翌日も同じ時刻に暖房を開始します。

タイマー運転(毎日、決まった時刻に暖房したいとき)

一度部屋暖房タイマーを予約すると、解除しない限り、毎日設定された時刻に暖房します。
部屋暖房を開始・終了したい時刻を1分単位で設定できます。

タイマー予約解除のしかた 【例】午前6時から午前8時まで部屋暖房したいとき...

スライドスイッチを **暖房「入」** に合わせる

現在時刻で点滅します。



1

時、分 を押し、AM 6:00 に合わせる



2

スライドスイッチを **暖房「切」** に合わせる

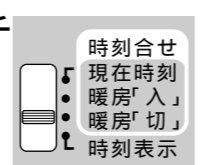

3

時、分 を押し、AM 8:00 に合わせる



4

スライドスイッチを **時刻表示** にもどす

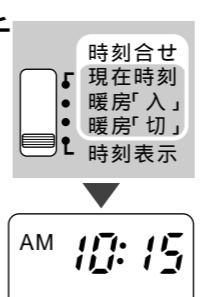

5



▲リモコン

6 **予約解除** を押すと、タイマー予約されます。

このとき“予約中”が表示されます。

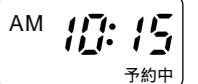

暖房中は“暖房中”と表示されます。



7 タイマー運転をやめるときは、**予約解除** を押す。

このとき“予約中”の表示が消えます。

使用上の注意

着座スイッチの凸部が便器面からはずれていると使用できません

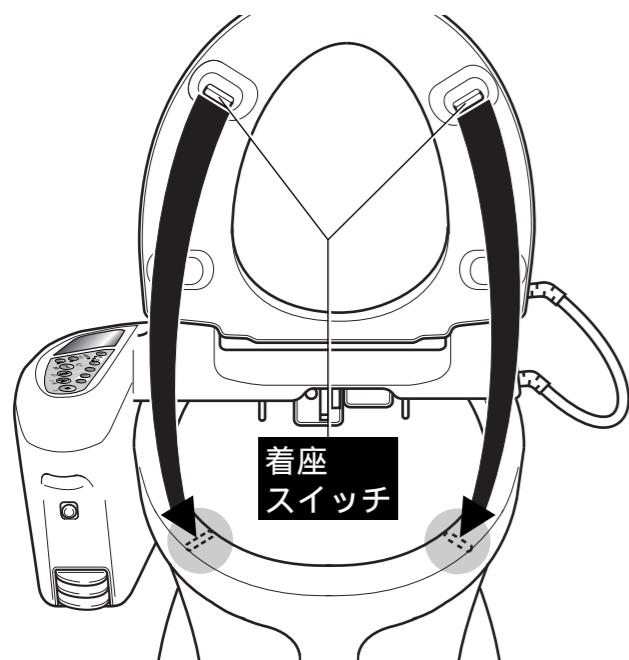

着座スイッチ内蔵のゴム脚が確実に便器面にあたるようにしてください。
便座の先端が1~2cm前に出る場合があります。

便器面からはずれているとき

①ワンタッチナットを2~3回転ゆるめる

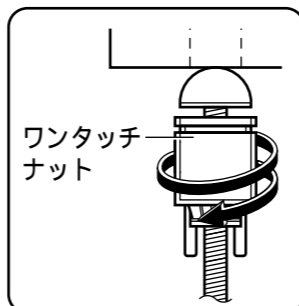

②着座スイッチを便器面の中央に合わせる

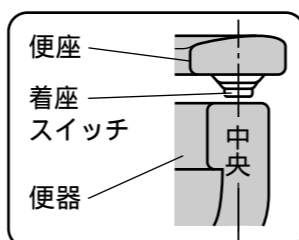

③ワンタッチナットをしめつけ、本体が固定されていることを確認する

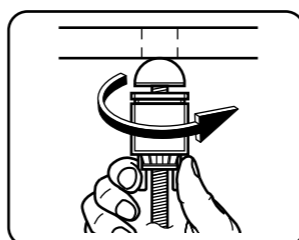

背筋をのばし便座の後よりに座り洗浄してください。前よりの座り方などでは、便座後部に洗浄水が飛び散りやすくなります。

洗浄・乾燥は2分以上連続使用すると、タイマーにより自動的に停止します。続けて使用するときには再度スイッチを押してください。

立ちあがる時は、必ず洗浄を止めてください。
洗浄中に立ち上がると、1~2秒間洗浄水が出たままになります。必ず  を押してから立ちあがってください。

以下の場合、洗浄中に洗浄水勢が弱くなることがあります。
・ロータンクの水を流したとき
・他の蛇口を開いたとき

非水洗トイレや簡易水洗トイレで使用される場合、くみ取り量が増加します。

洗浄後、ノズルの付近より1~2分水が出ますが、異常ではありません。

破損の原因になるため便座、便ブタに無理な力を加えないでください。

便ブタカバーを使用される場合は、便器の形状やトイレ床面の傾きにより便座が倒れてくる場合があります。このときは、便ブタカバーを取り外してご使用ください。

消耗品 別売品

お買い求めは、お買上げの販売店に注文してください。

消耗品

W触媒脱臭ハニカム

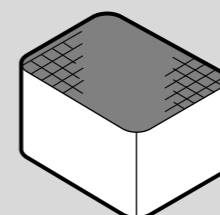

CH79042
標準価格 2,500円(税別)

交換の目安は約7年です。

使用開始日 年 月 日

別売品

便ブタカバー
(必ず専用品をお使いください。)

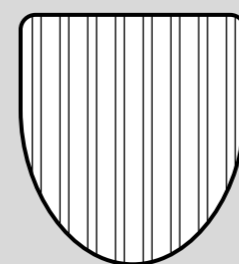

CH79072
標準価格 3,000円(税別)

便座カバー
(必ず専用品をお使いください。)

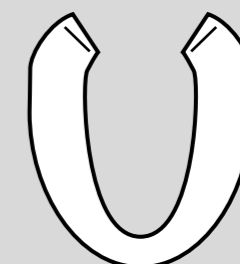

CH79073
標準価格 1,500円(税別)

トイレマット

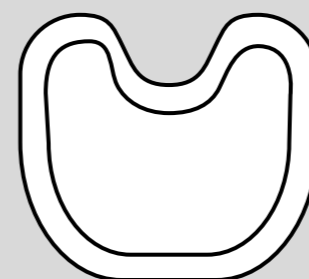

CH79074
標準価格 3,500円(税別)

専用クリーナー



CH79045
標準価格 1,200円(税別)

お手入れのしかた

必ずお守り
ください

お手入れ前.....

...必ず電源プラグを抜いてください。

お手入れ後.....

...電源プラグを元にもどす。

洗剤は、クレンザーや研磨剤の入っていない中性洗剤をお使いください。

クレンザーや研磨剤の入っている洗剤は、本体や便座、便ボタンを傷つけるおそれがあります。酸性やアルカリ性の洗剤は、プラスチックや本体内の金属部分を腐食させるおそれがあります。

日常のお手入れ

柔らかい布で水ふきし、乾いた布でふきとる。汚れが目立つときは、中性洗剤を柔らかい布にふくませてふきとり、その後、水ふきし、最後に乾いた布でふきとる。

操作部フタは、無理に取りはずしたり、強い衝撃を加えないでください。破損の原因になります。

警告

本体や電源プラグに水をかけない
感電や火災の原因になります。

週一回のお手入れ

便座、便ボタンのお手入れ(洗剤が使えます)

柔らかい布で水ふきし、乾いた布でふきとる。汚れが目立つときは、以下の方法にしたがい中性洗剤で洗う。

1 便ボタンを取りはずす (必ず電源プラグを抜く)

- 1 便ボタンを垂直にあげる
(合わせ位置に合わせる)
- 2 上方へ引き抜く

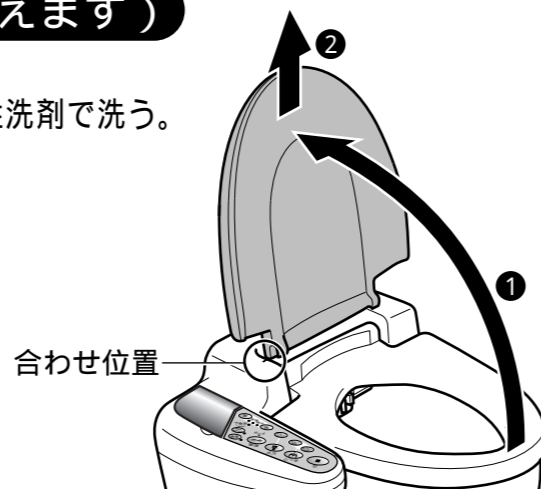

2 便座を取りはずす

- 1 便座を垂直にあげる
(合わせ位置に合わせる)
- 2 矢印方向へ約1cmスライドさせる
- 3 上方へ引き抜く
便座コードははずれませんので無理に引っ張らないでください。

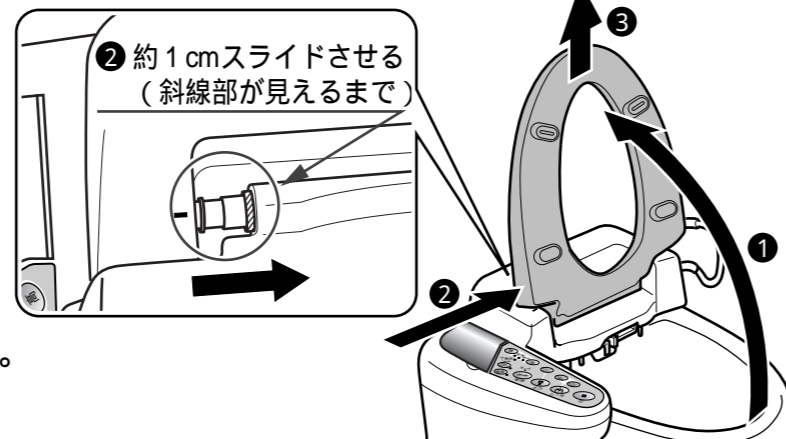

3 便座・便ボタン・本体の汚れを洗剤で洗う

- 1 柔らかいスポンジに中性洗剤をふくませて洗う。
- 2 水ふきし、乾いた布でふき取る。

ご注意

便座は防水構造で丸洗いできます。便ボタンは、防水構造ではないため、丸洗いするとフタ内部に水が入り、水滴が出る場合があります。

4 便座を取り付ける

(便座コードがねじれていないか確認する)

- 1 便座を上方から、差し込む
(合わせ位置に合わせてから)
- 2 矢印方向へ約1cmスライドさせる
- 3 便座を倒す



5 便ボタンを取り付ける

- 1 便ボタンを上方から、差し込む
(合わせ位置に合わせてから)
- 2 便ボタンを倒す



うまく取り付けられないとき(電源プラグを差し込んでから下記の手順を行ってください。)

便座・便ボタンを取り付けるヒンジ軸が、ナナメになって便座・便ボタンがうまく取り付けられないときは本体側の[]を2秒以上押してください。ヒンジ軸が垂直になります。

(リモコン側の[]では操作できません。)

上記の操作をしてもうまく取り付けられないとき

本体側の[]を2秒以上押してもヒンジ軸が垂直にもどらない場合は、以下の手順を行ってください。

- 1 リモコンの[]を押す。(ヒンジ軸が動きます。)
- 2 リモコン側の[]を押す。(ヒンジ軸が動きます。)
- 3 本体側の[]を2秒以上押す。(ヒンジ軸が垂直になります。)

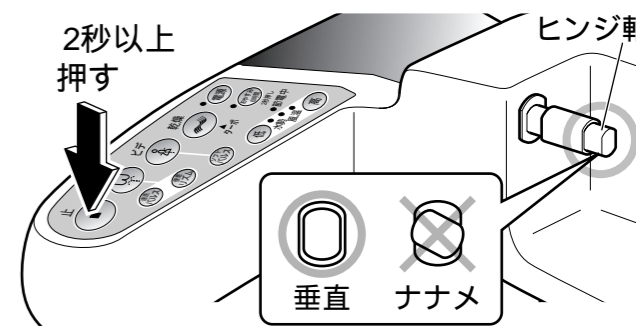

ご注意

ヒンジ軸をペンチ等で無理に回転させない。電動開閉の動作不良の原因となります。

お手入れのしかた

必ずお守り
ください

お手入れ前.....
お手入れ後.....

...自動開閉を設定している(ランプ点灯)ときは(自動開閉)を押し、解除します。(ランプ消灯)解除しないとお手入れ中に便ボタンが自動的に開閉する場合があります。
...自動開閉を設定する場合は(自動開閉)を押し。(ランプ点灯)

月一回程度のお手入れ

本体表面のお手入れ

1 安全のため電源を切り電源プラグをコンセントから抜く
(温度調節や設定が変更される場合があります)

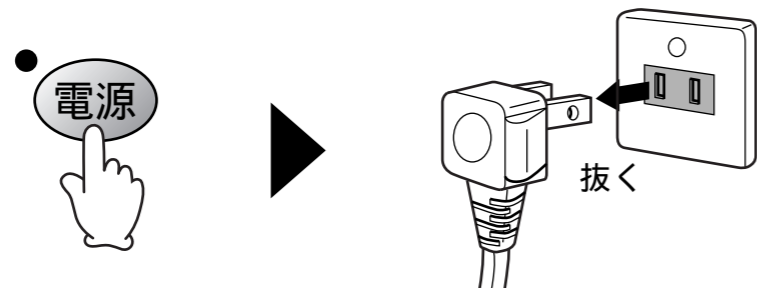

2 ワンタッチナット、半球パッキンはずす

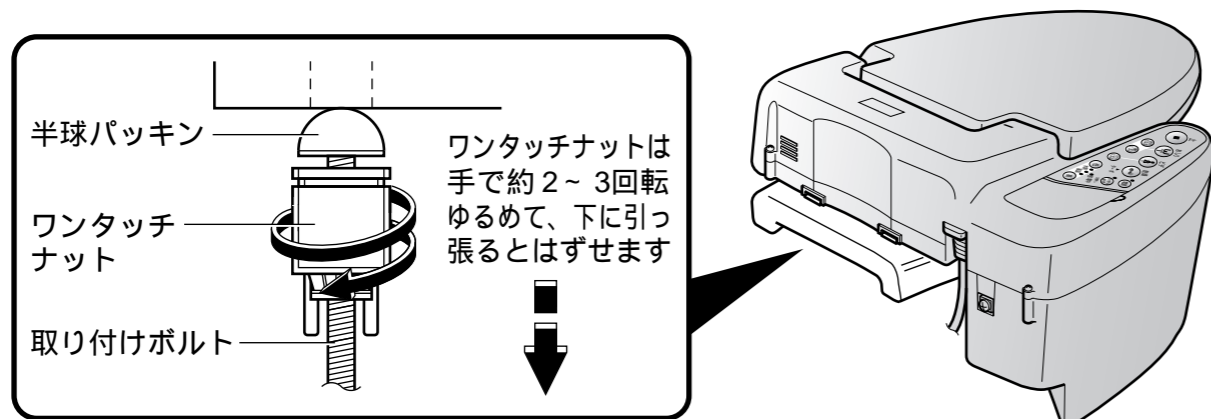

3 給水ホースからホースクリップはずす

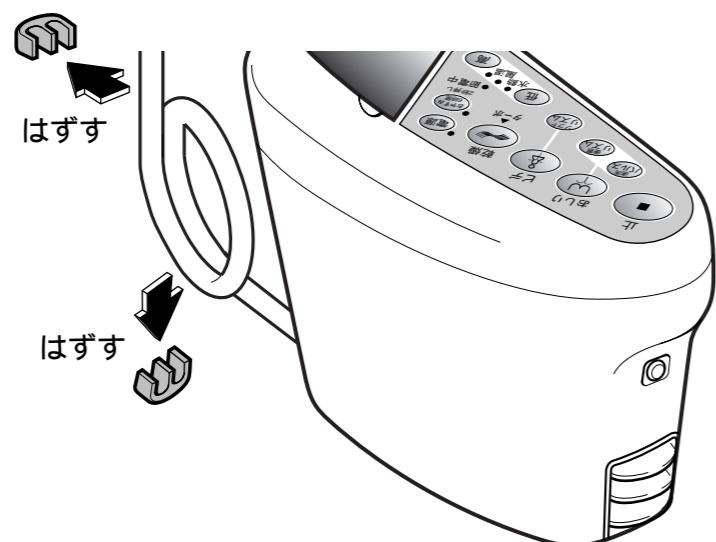

4 本体を手前へずらし、本体裏面、便器の汚れを取る

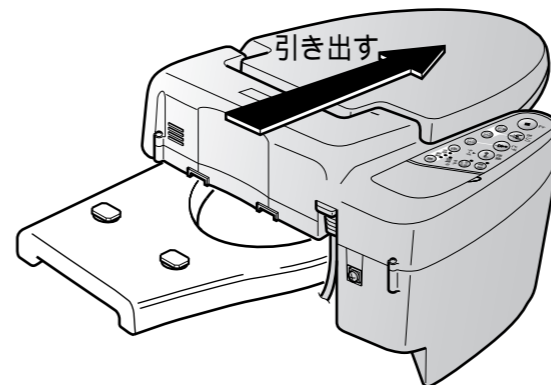

⚠️注意

本体着脱時は本体から手を離さない
本体が落下し、けがをする恐れがあります。
便座、便ボタンを持たない

5 本体を元にもどし、半球パッキン、ワンタッチナットをつける

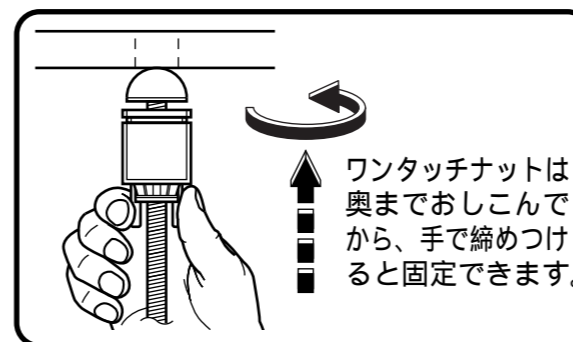

⚠️注意

ワンタッチナットは
工具で締めない
破損するおそれ
があります。

6 電源プラグをコンセントに差し込み電源を入れる

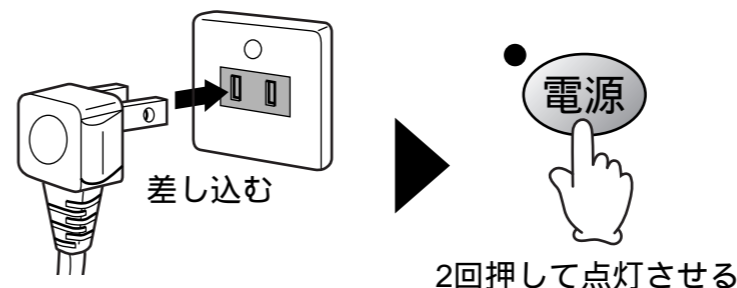

点滅
電源

コンセントを抜き差しすると、
電源ランプが点滅します。
(停電お知らせ表示)
電源スイッチを1度切り、再度
入れなおしてください

お手入れ後は、着座スイッチの凸部が便器の中央にあたることと、ワンタッチナットがゆるんでいないか必ず確認する。

給水ホース、分岐水栓のお手入れ

柔らかい布で水ふきし、乾いた布でふきとる。
お手入れ後は、ホースや分岐水栓の接続部がゆるんでいないか必ず確認する。

⚠️注意

給水ホースに力を加えたり、折り曲げたり、
とがったもので傷をつけない
水もれの原因となります。
給水ホースやナットに洗剤、薬品、芳香剤をかけない
劣化による水もれの原因になります。

お手入れのしかた

必ずお守り
ください

お手入れ前.....
お手入れ後.....

...自動開閉を設定している(ランプ点灯)ときは(自動開閉) を押し、解除します。(ランプ消灯解除しないとお手入れ中に便ボタンが自動的に開閉する場合があります。)
...自動開閉を設定する場合は(自動開閉) を押す。(ランプ点灯)

月一回程度のお手入れ

脱臭カセットのお手入れ

脱臭カセットにほこりがつくと、適正な性能が得られなくなります。
脱臭効果が弱くなったり、脱臭音が大きくなったときは脱臭カセットのお手入れをする。

1つまみを持って引き出す

2掃除機でほこりを取り除き元にもどす

脱臭剤が割れるため、掃除機の先をこすりつけないでください。(黒い面は掃除しないでください。)
水洗いしないでください。脱臭効果がなくなります。
元にもどすときは黒い面を上にして差し込んでください。

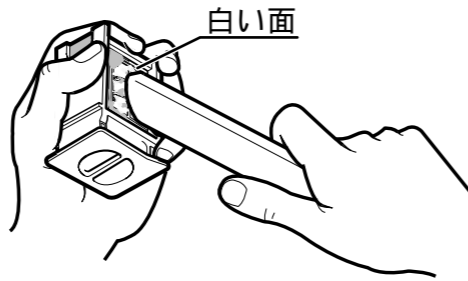
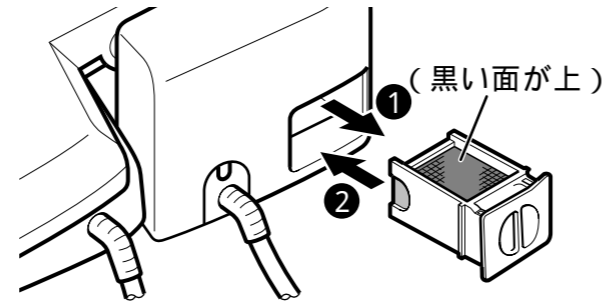

脱臭吸込口のお手入れ

脱臭吸込口が詰まると適正な性能が得られなくなります。
効果が弱くなったり、脱臭音が大きくなったときは脱臭吸込口のお手入れをする。
乾いた歯ブラシ等で綿ボコリやペーパーズ等を取り除く。

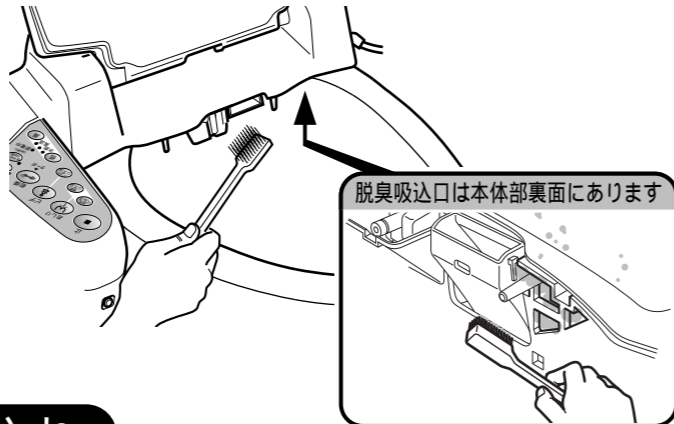

部屋暖房用エアフィルターのお手入れ

ほこりの目づまりで、暖房能力が低下することがありますのでお手入れする。

1つまみを持って引き出す

2ほこりを取除き水洗いした後、乾かして元に戻す



注意 フィルターなしで使用しない
ホコリが詰まり、故障や火災の原因になります。

月一回程度のお手入れ

洗浄ノズルのお手入れ

ノズルが目づまりすると、洗浄水勢が弱くなります。

1ノズル掃除を押す

ノズルのまわりから水が出ます。

2ノズルを先端部が見える程度に手で軽く引き出し、歯ブラシ等で洗う

ノズルが目づまりしたときは、ノズルを引き抜いて水洗いしてください。

3止を押す

水が止まります。

Point!

ノズルの引き出し、又はノズル先端部を引き抜く際はまっすぐに行ってください。上に持ち上げたり、左右にひねったりすると破損の原因になります。

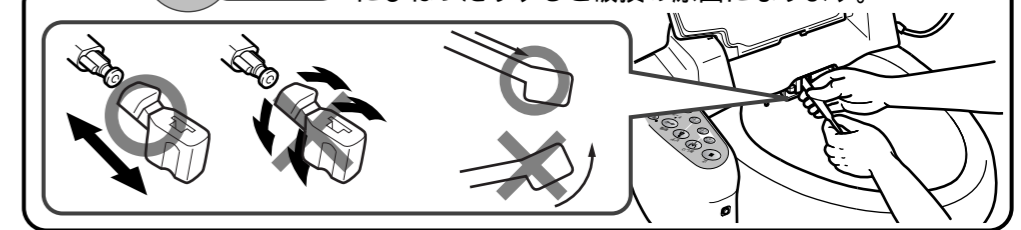

ストレーナのお手入れ

ストレーナ(ゴミ取りフィルター)に水あかやゴミ等が詰まると、適正な性能が得られなくなります。
洗浄水の出が悪くなったときは、ストレーナのお手入れをする。

1止水栓を閉める。

おしり(止)を押して、本体内部配管の水を抜く。
約10秒後、(止)を押す。

ストレーナを取り出し、ブラシ等できれいに水洗いする。
(取り出すときにタンク内の水が出ます。)

ストレーナを元通り取り付ける。

止水栓を開く。
(閉まっている状態から2回転開ける。)

ストレーナをしめすぎない。

パッキンを傷つけたり、ゴミを挟まないようにしてください。
(水もれの原因となります。)

必ず接続部のゆるみがないか確認してください。



こんなときは

必ずお守り
ください

処置前.....
処置後.....

...自動開閉を設定している(ランプ点灯)ときは(自動開閉)を押し、解除します。(ランプ消灯)解除しないとお手入れ中に便ボタンが自動的に開閉する場合があります。
...自動開閉を設定する場合は(自動開閉)を押し。(ランプ点灯)

長期間使用しないとき

⚠注意

水が腐敗して、皮膚が炎症などを起こす恐れがあるため、水抜きをしてください。

1 止水栓を閉める。

2 おしり(おしり)を押し、本体内部配管の水を抜く。
約10秒後、(止)を押す。

3 ロータンクの水を流す。

4 温水タンク排水栓、ストレーナをはずし水抜きする。

5 水抜きが終わったら、温水タンク排水栓、ストレーナを元通りに閉める。

6 電源を切り電源プラグをコンセントから抜く。

再使用するときは、7ページをご参照してください。

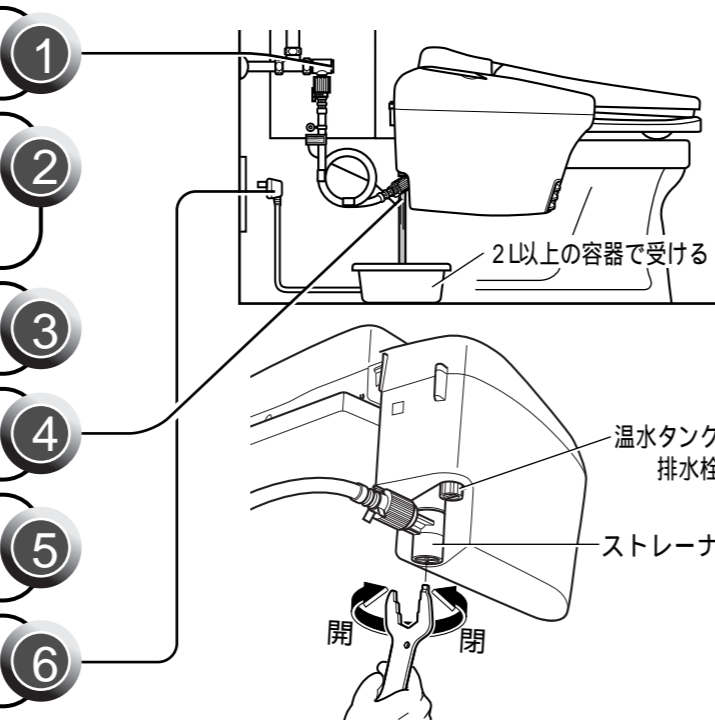

凍結による万一の破損、水もれのとき

万一の破損、水もれのときは、以下の処置を行い、その後、修理を依頼してください。

1 止水栓を閉める。

2 固定クリップをはずした後、給水ホースを手ではずす。
固定クリップのはずしかたは下記の説明をご参照ください。

3 止水キャップを切り取り給水ホースにふたをする。

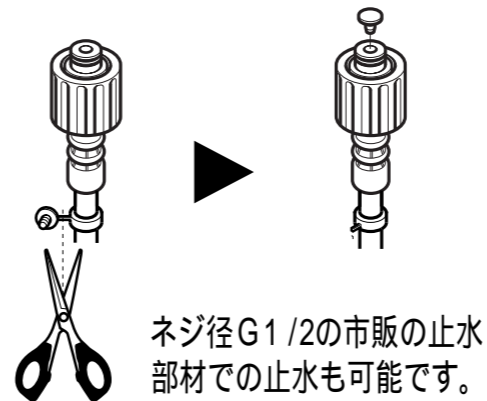

4 給水ホースを手で元通り取り付けした後、固定クリップを取り付ける。
固定クリップの取り付けかたは、下記の説明をご参照ください。

5 止水栓を開ける。
開けない場合は、ロータンク内に水が溜まらず、汚物を排水することができません。

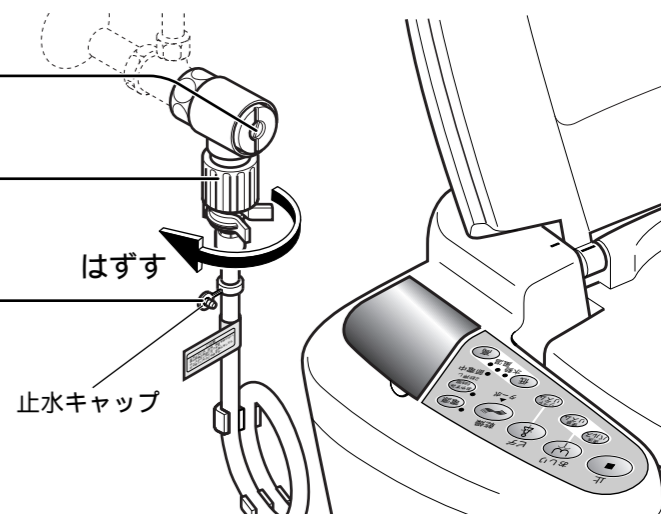

凍結の恐れがあるとき(電源プラグはコンセントから抜かない)

⚠注意

破損、水漏れ防止のため次の処置をしてください。

1 止水栓を閉める。

2 電源は入れたままにしておく。

3 ノズル掃除を押し、本体内部配管の水を抜く。
ノズル掃除は2分後、自動的に止まります。

再使用するときは配管の止水栓を開けてください。

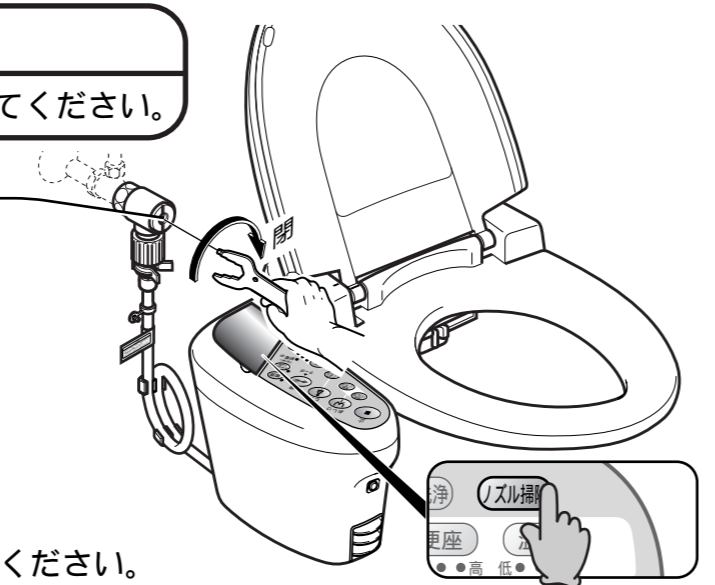

固定クリップのはずしかた、取り付けかた

はずしかた

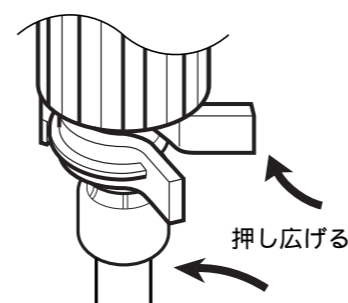

矢印の方向に固定クリップを押し広げると固定クリップがはずれます。

取り付けかた

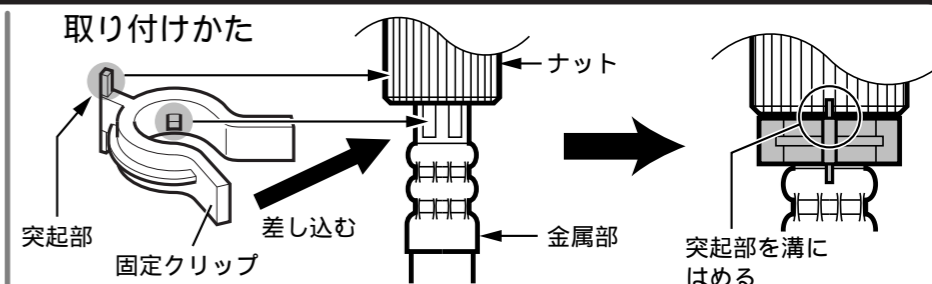

給水ホースがしっかりと、取り付けられていることを確認してください。給水ホースのナットと金属部の間に固定クリップを開いた側から差し込み、固定クリップの突起部がナットの溝にはまるように押し込んでください。

お手入れのあとや、ホースに力を加えた時等は必ず接続部のゆるみがないか確認してください。

故障かな? と思ったとき

修理を依頼される前に
下記をお読みください。

合わせて
P19 使用上の注意
もお読みください。

現象	確認項目	処置
洗浄ノズルが出ない	止水栓を閉じていませんか	止水栓を開ける P8
洗浄水が出ない	給水ホースが折れていませんか	給水ホースの折れ曲がりをお直す P23
洗浄水の出が悪くなった	電源ランプが消えていませんか	電源スイッチを押す (電源プラグをコンセントに差し込む) P8
洗浄水勢が弱い	温水ランプが点滅していませんか	おしり を押す(初期給水をする) P8
	便座に座ったときに水勢・風温ランプが消えていませんか	着座スイッチの凸部を便器面の中央にのせ、本体をしっかり固定する P19
	ストレーナにゴミがつまっていますか	ストレーナを掃除する P26
	ノズルが目づまりしていませんか	ノズルを掃除する P26
	が入っていませんか	を押す、解除する P11
水がつめたい(ぬるい)	長時間洗浄(約80秒以上)をしていませんか	止 を押す、約5分待つ (タンク内のお湯を温める) P10
	温度設定が「切」または「低」になっていませんか	温度を調節する (季節によっては「低」でも冷たく感じることがあります。) P12
	節電中ランプが点灯していませんか	節電 を切る (節電中は温水が「低」になっています) P11
ノズル付近から水が漏れている	ノズル内部の排水(1~2分)によるもので故障ではありません	
便座がつめたい(ぬるい)	温度設定が「切」または「低」になっていませんか	温度を調節する (季節によっては「低」でも冷たく感じることがあります。) P12
	節電中ランプが点灯していませんか	節電 を切る (節電中は便座が「低」になっています) P11
	が入っていませんか	を押す、解除する P11
電源ランプが点滅している	停電があったと考えられます	電源 を押す、再度電源 を入れる P24
リモコンが作動しない	電池切れ	電池を交換する P16
	リモコン発光部・受光部がおおわれている	おおいをとる
	スライドスイッチが時刻表示になっていない	スライドスイッチを時刻表示にもどす P16 P18

現象	確認項目	処置
乾燥が作動しない	温水ランプが点滅していませんか	おしり を押す(初期給水をする) P8
	便座に座ったときに水勢・風温ランプが消えていませんか	着座スイッチの凸部を便器面の中央にのせ、本体をしっかり固定する P19
	が入っていませんか	を押す、解除する P11
温風がぬるい	風温調節が「低」になっていませんか	高 を押す、調節する P9
便座が倒れる	便座コードがねじれていませんか	便座をはずし、コードのねじれをなくす P22
便ブタが倒れる	便ブタがロータンクに当たっていませんか	ワンタッチナット、半球パッキンをはずし本体の位置を調節し、着座スイッチの凸部を便器面の中央にのせ、本体をしっかり固定する。 P24
プレ洗浄が作動しない	プレ洗浄のランプが消えていませんか	プレ洗浄 を押す P12
	便座から立ちあがった後、2分以内に着座していませんか	便座から立ちあがった後、2分以上たってから着座する P12
プレ洗浄の噴霧範囲が狭くなった	おしり洗浄の水勢が弱くなっていませんか	ストレーナのお手入れをする P26
脱臭が作動しない	脱臭ランプが消えていませんか	脱臭 を押す P11
臭いがとれなくなった	脱臭カセット、脱臭吸込口にほこりがついていませんか	脱臭カセット・脱臭吸込口のお手入れをする P25
	脱臭カセットを長期間使用していませんか(約7年)	脱臭カセットを交換する P20
便ブタが自動的に開閉しない	自動開閉ランプが消えていませんか	自動開閉 を押す P14
	リモコンの を押すか、手で閉めていませんか	閉めた後1分間、自動開閉は動作しません P14
部屋暖房が作動しなくなった(温風が出ない)	室温が22以上になった	室温が20以下になれば自動的に再開します P17
	タイマー予約がされていない	タイマー予約する
便座・便ブタがうまく取り付かない	ヒンジ軸が垂直になっていない	本体側の を押す を2秒以上押し てから取り付ける P22

上記の処置をしてもなおらないときはお客様相談窓口へご相談ください。ご自身での分解修理は故障や事故の原因となりますので、絶対におやめください。

ご相談、お問い合わせは、フリーダイヤル(無料) 0120-39-1354 をご利用ください。受付時間(9:00~12:00・13:00~17:00) 祝祭日以外の月~金(ただし休みの場合もございます)

故障かな? と思ったとき

保証とアフターサービス(よくお読みください)

保証書について

この商品には保証書を別途添付しております。

保証書は販売店でお渡しいたしますから「販売店名、購入日」など所定の事項の記入及び記載内容をご確認いただき大切に保管してください。

保証期間はご購入日より1年間です。(一般家庭用以外に使用された場合は保証期間内でも有料修理とさせていただきます。)

補修用性能部品の最低保有期間

当社はこのクリーンシャワレの補修用性能部品の製造打切り後、最低7年間保有しています。性能部品とは、その製品の機能を維持するために必要な部品です。

修理を依頼される時

サービスを依頼される前に、この取扱説明書の29～30頁に従ってご確認いただき、なお異常がある場合は、ご使用を中止し必ず電源プラグを抜いてからお買上げの販売店にご依頼ください。

保証期間中は

お買上げの販売店まで、品名、品番、お買上げ日、故障の状況(出来るだけ具体的に)ご住所、お名前、電話番号、修理ご希望日をご連絡ください。保証の規定に従って販売店が修理させていただきます。

保証期間を過ぎているときは

お買上げの販売店にご相談ください。修理によって機能が維持できる場合は、ご希望により有料修理させていただきます。

アフターサービスについてご不明な点は

修理に関するご相談並びにご不明な点は、お買上げの販売店またはお近くの松下電工お客様ご相談窓口(別紙一覧表ご参照)にお問い合わせください。

定格・仕様

品 番		CH670S	CH671S	
電源・最大消費電力		AC100V 50-60Hz 600W		
電源コード長さ		約1.0m		
リモコン電源		単3乾電池3個		
洗 浄 装 置	温水タンク	貯湯式 1.5L		
	温水温度	4段階調節 切・低・中・高(水温～約42℃)		
	吐出量	おしり	3段階調節(約0.6～1.0L/分)パルス・リズム洗浄時、最大約1.2L/分)	
		ビデ	3段階調節(約0.6～1.0L/分)ソフトパルス洗浄時、最大約1.2L/分)	
	シャワー方式	おしり	水圧伸縮式 気泡入りスウィングシャワー(約85度)	
		ビデ	水圧伸縮式 10穴ソフトシャワー(約100度)	
温水ヒーター		500W		
保護装置		サーモスイッチ、温度ヒューズ、フロートスイッチ		
乾 燥 装 置	風量・風温	0.3m³/分 3段階調節 低・中・高(約45～60℃)		
	乾燥ヒーター	330W(ターボ乾燥時、500W)		
	保護装置	サーモスイッチ、温度ヒューズ		
脱 臭 装 置	脱臭剤	W触媒脱臭ハニカム(約7年間)		
	脱臭電力	約3W		
暖 房 便 座	表面温度	4段階 切・低・中・高(室温～約42℃)		
	便座ヒーター	53W		
	保護装置	温度ヒューズ		
	開閉機構	便座電動開閉・便ブタ自動開閉		
部 屋 暖 房	暖房ヒーター	セラミックヒーター380W(室温10℃のとき)	—	
	暖房温度	約20℃	—	
	保護装置	バイメタルスイッチ、温度ヒューズ	—	
便器プレ洗浄		約30mL/約3秒		
保護装置		漏電検知遮断回路内蔵、着座スイッチ付き		
水道直結方式		リザーブタンク式49～735kPa(0.5～7.5kgf/cm²)		
本体寸法		高さ29.6×幅50×奥行き52.8cm		
質量		6.6kg	6.3kg	

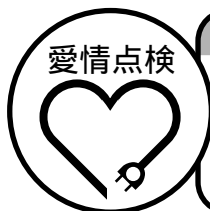

半年に1回次のようなことを点検してください。

電源コードを動かしたときに電気が入ったり、切れたりしませんか。
 本体・プラグ・電源コードや便座コードがさわれないほど熱くなっていませんか。
 コードにキズはありませんか。
 異常な臭い(焦げるような)や音が出ていませんか。
 触ると電気(ビリビリ)を感じることはありませんか。
 プラグ刃のガタツキがありませんか。

長年ご使用の
電気器具の点検を!!

点検時にはプラグ・プラグの刃の汚れを落としてください。
 異常があれば故障や事故防止のため販売店にご相談ください。

お買上げ店名	購入年月日	品 番
	年 月 日	

松下電工株式会社

アクアシステム事業部
リビング・ライフ事業部

[〒571-8686] 大阪府門真市大字門真1048 TEL代表(06)6908-1131

No.3