

National

取扱説明書

冷凍冷蔵庫(家庭用)

品番 NR-B140W

品番 NR-B170W

品番 NR-B140WS

品番 NR-B170WS



NR-B140W
NR-B140WS



NR-B170W
NR-B170WS

保証書別添付

このたびは、ナショナル製品をお買い上げいただき、まことにありがとうございます。

- 取扱説明書をよくお読みのうえ、正しく安全にお使いください。
- ご使用前に「安全上のご注意」(P.2~3) を必ずお読みください。
- 保証書は「お買い上げ日・販売店名」などの記入を確かめ、取扱説明書とともに大切に保管してください。
- この取扱説明書はNR-B140Wを使用し、説明していますが、他の機種も使い方は同じです。

安全上のご注意

必ずお守りください

お使いになる人や他の人への危害、財産への損害を未然に防ぐため、必ずお守りいただくことを説明しています。

■表示内容を無視して誤った使い方をしたときに生じる危害や損害の程度を、次の表示で区分し、説明しています。



警告

「死亡や重傷などを負う可能性が想定される」内容です。



注意

「傷害や物的損害が発生する可能性が想定される」内容です。

■お守りいただく内容の種類を、次の絵表示で区分し説明しています。



してはいけない「禁止」内容です。



必ず実行していただく「強制」内容です。

火災や感電、けがなどを防ぐために



電源のプラグやコードは…



- 定期的にプラグを乾いた布で拭く。
(電源プラグにほこりがたまると湿気などで絶縁不良となり、火災の原因となります)
- 定格15A交流100Vのコンセントを単独で使う。
- コードを下向きに、電源プラグは根元まで確実に差し込む。
- お手入れの際は抜く。
- 長期間で使用にならないときは必ず電源プラグをコンセントから抜く。



- 束ねない。
- 冷蔵庫で壁などに押し付けない。
- 傷付けない。
- ぬれた手で抜き差ししない。
- コードを持って抜かない。
- コードやプラグが傷んだり、コンセントの差し込みが緩いときは使用しない。

設置するときは…



- 地震にそなえて転倒防止処置をする。(P.3)
- 湿気や水分の多い場所に置くときは、必ずアースや漏電遮断器の取り付けを販売店に相談する。(アース工事費は本製品の価格には含まれていません)



- 水がかかるところには据え付けない。
- 冷蔵庫の周囲のすき間はふさがない。
(冷媒が漏れると滞留し、着火の恐れがあります)

お使いのときは…



- ドアにぶら下がらない、乗らない。

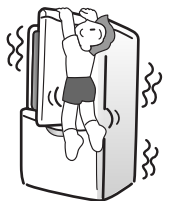

- 本体や庫内に水をかけない。
- 水を入れた容器をテーブルに置かない。
(こぼれると絶縁不良となり火災の原因に)



- 分解や修理、改造は絶対にしない。
- 本体の冷却回路(背面の配管)を傷付けない。
- 引火しやすいものを入れない。
- 薬品や学術試料を入れない。
- 脱臭器などの電気製品を入れない。
- 可燃性スプレーを近くで使用しない。



- こげくさいときはプラグを抜く。
- 都市ガスなどのガスが漏れたら、冷蔵庫に触れず換気する。
(引火、爆発防止のため)
- 可燃性冷媒を使用しているので、冷却回路(配管)を傷付けたら換気して販売店に相談する。

リサイクルするときは…



- リサイクルや保管時の幼児閉じ込みが懸念される場合はドアパッキングを引っ張ってはまず。



けがや事故などを
防ぐために



食品を収納するときは…



- ビンを冷凍しない。
(中の液体が凍って膨張し、
ガラスが割れて飛散)



- 棚より前に出さない。
- ドア棚の底まで入らないものは入れない。
(落下防止)
- 冷凍中の食品や容器
(特に金属製)、氷をぬれた手で触らない。
(凍傷になる恐れがあります)
- 異臭がしたり、変色したりした食品は
食べない。(腐敗による病気の原因)



ドアを開け閉めするときは…



- 他の人が触っているときは開け閉め
しない。
- 冷蔵室ドアの回転支点
部分にさわらない。
- 引き出し上面に
指をかけて閉めない。
- 下の引出しで足
を挟まない。



お手入れのときは…



- ガラストレイの取り付け、取り外しは
確実にする。



- 冷蔵庫底面に手や足を入れない。
- 圧縮機や配管に触れない。
(やけどの原因になります)

移動・運搬のときは…



- 傷つきやすい床の上では保護用の
布などを敷く。



- 運搬するときは背面下部の蒸発皿を
持たない。(本体落下の恐れ)

準備

1 設置する

- 熱気、直射日光の当たらない場所
- 湿気が少なく、風通しの良い場所
- しっかり安定し、水平なところ
- 電源プラグが掃除しやすい場所
- 放熱スペースを確保できる場所
(左右2cm以上、上30cm以上、後5cm以上)
上に電子レンジなどを置いた場合は
その上部10cm以上、後部5cm以上

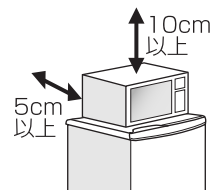

2 冷蔵庫を 固定する

- 地震で倒れないように
する。冷蔵庫転倒防止
ベルト(別売品・品番/
AD-NRQBL09)を
利用するときは販売店
にご相談ください。
- 調節脚(右のみ)を
回して、脚を床面まで
降ろして固定する。
(振動や騒音の防止)
- じゅうたん・たたみ・塩化ビニール製
の床材のときは、下に丈夫な板を敷く。
(熱などによる変色防止)

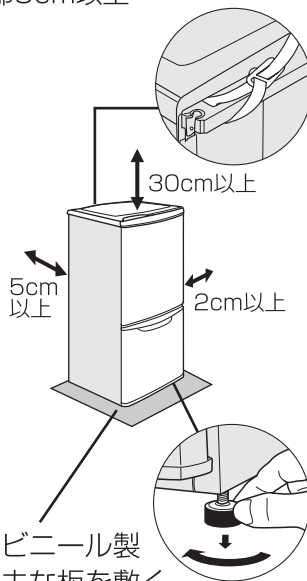

3 ガラストレイ を取り付ける

- 縁のあるほうを手前に。
- 奥面まで確実に挿入する。
- 庫内右手前にあるドアスイッチに
当たらないよう、ご注意ください。

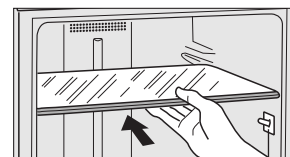

4 電源コンセントに差す

- 専用コンセント(交流100V 定格15A以上)を
使用してください。
- 設置後すぐに電源プラグを差し込んで問題あり
ません。
- 電源コードを取り出し後、蒸発皿を確実に再装着
してください。
- 庫内が冷えるまで4時間程度
かかります。
- 夏場など暑いときは、
しっかり冷えるまで24時間
以上かかる場合があります。
- ドアを何度も開閉していると
冷えにくくなります。

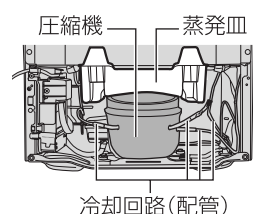

各部の名前と使いかた

冷蔵室

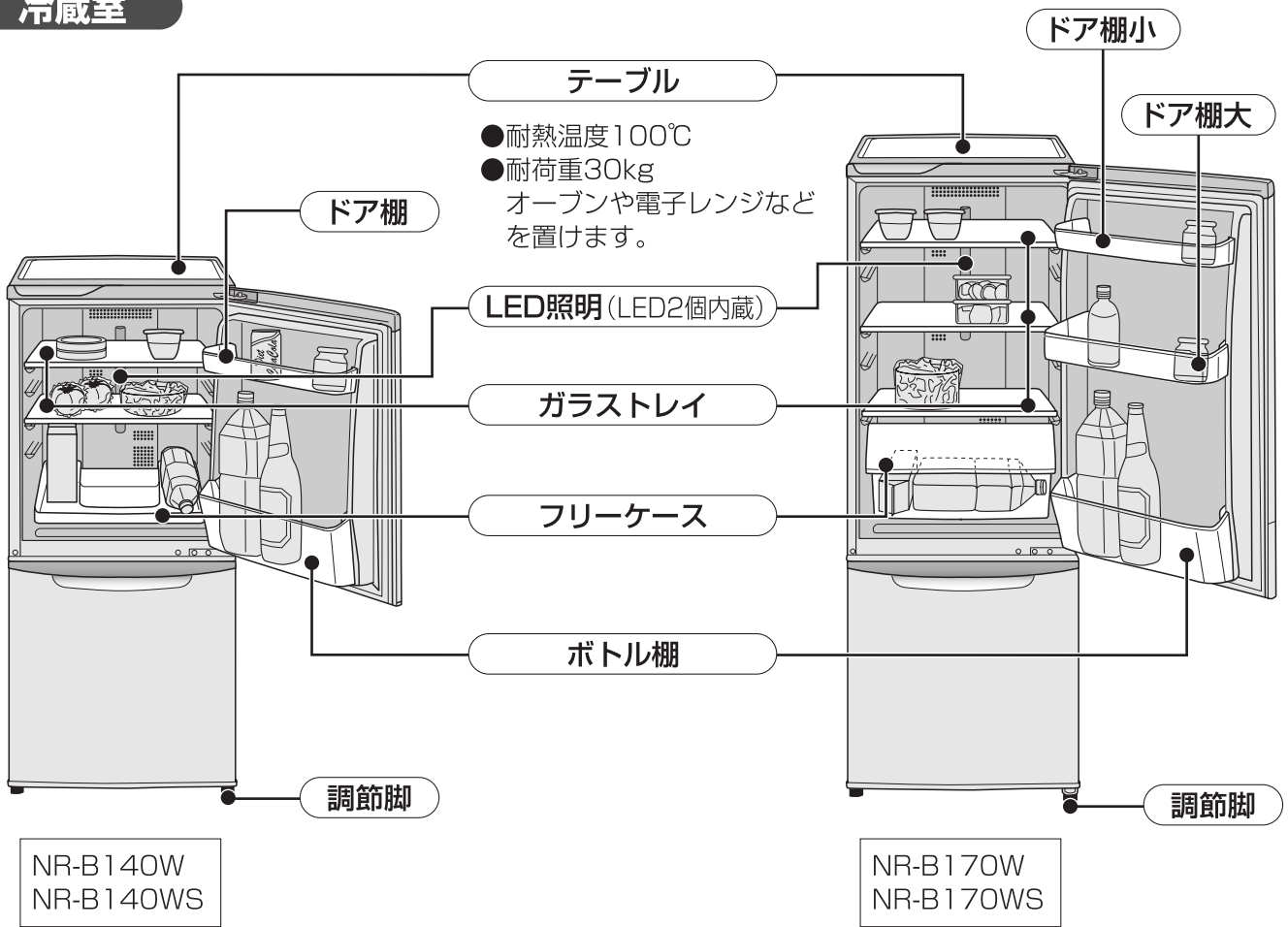

冷凍室

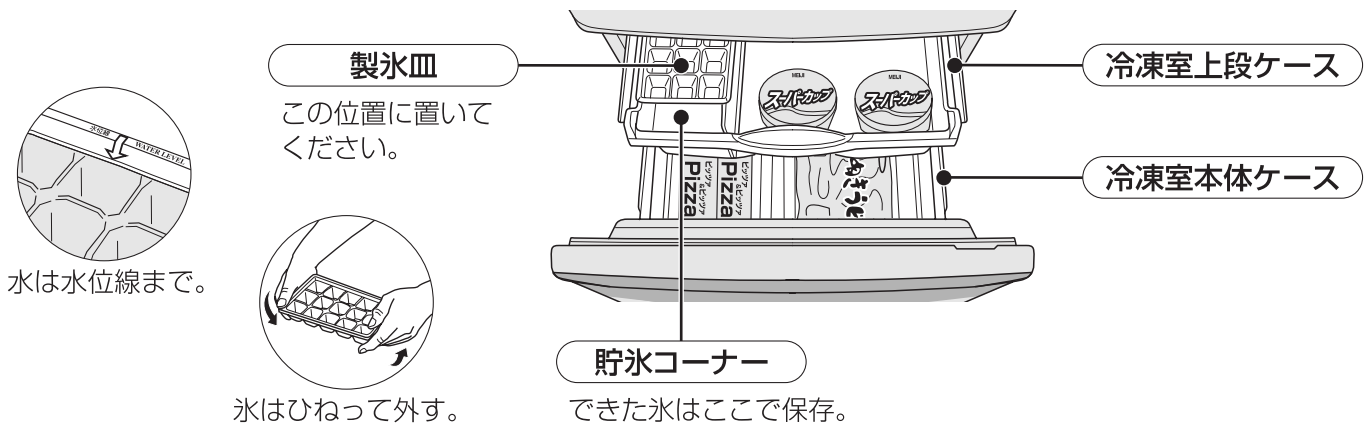

お願い

- 野菜や果物はラップまたは容器等に入れ、ガラストレイに保存してください。
(乾燥及び凍結の防止)
- 冷凍室上段の食品はケースからはみ出さないように、収納してください。
(ドアが閉まりにくくなり冷えが悪くなる、霜が付くなどの原因になります)

各部の名前と使いかた(つづき)

上手な使いかた

切ったかんきつ類は
ラップやポリ袋に包んで
(プラスチックが変質するため)



水気の多い食品は
吹き出し口を避けて

凍ることが
ありますので、
吹き出し口や
吸い込み口を
ふさがない
ようにして
ください。

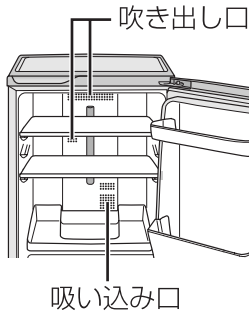

お知らせ

- 霜取りは不要です。自動的に霜を溶かして蒸発させます。
- 庫内温度は自動的に最適に調節しています。
温度調節の必要はありません。
(冷蔵室 約3℃~6℃、冷凍室 約-18℃~-22℃、周囲温度30℃)
(食品を入れずにドアを閉め安定したときの目安です)
- ガラストレイは差し替えて高さ調節できます。
- 冷凍室ドアや冷凍室上段ケースの出し入れを強くすると製氷皿の水がこぼれることがあります。
- 冷蔵庫内部のカテキン抗菌(脱臭)フィルターで、冷気中の菌の活動を抑えます。(フィルターは内蔵されているため、交換は不要です)

NR-B140W、B140WS……………カテキン抗菌^{*}フィルター
NR-B170W、B170WS……………カテキン抗菌脱臭^{*}フィルター

※抗菌効果の確認を行っています。
試験機関：広東省微生物分析検測中心
試験方法：JIS Z 2801 (抗菌試験)
対象部品の名称：カテキン抗菌フィルター及びカテキン抗菌脱臭フィルター
検査結果：99.9%の抗菌結果

お手入れのしかた

汚れたらすぐ

庫内の汚れは冷気で固まる前にさっと拭きましょう。
特に食用油はプラスチックのひび割れを、かんきつ系の果汁は変色を招きます。
落ちにくいときは台所用洗剤(中性)を薄めて使い、水ぶきで仕上げを。

次のものは使わないでください。
(表面を傷めます)

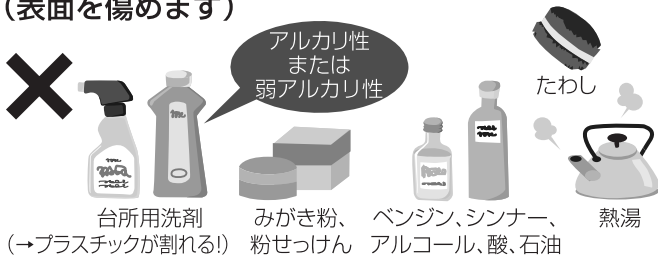

汚れやすいところ

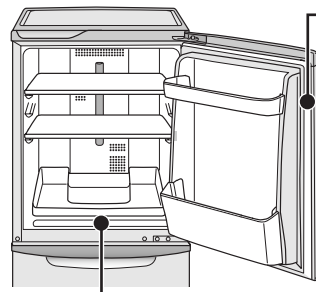

ドアパッキング
汚れると傷みやすく、
冷気漏れの原因にも
なります。

汁受け部
汚れや汁がたまったらふき取ってください。

トレイはガラス製です。落下して破損やけがをしないよう、確実に取り付けてください。

部品の外し方

ドア棚・ボトル棚

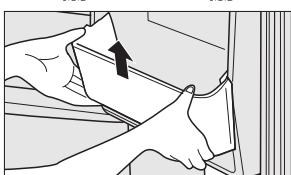

下から軽たたいて外す。
(固めに固定してあります)

冷凍室上段ケース

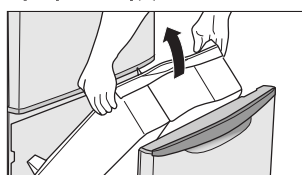

手前を上にして冷凍室
上段ケースを取り出す。

冷凍室本体ケース



① ドアを引き出し更に
持ち上げ床に置く。

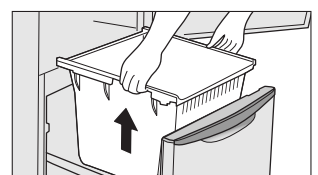

② 冷蔵室ドアを開け、冷凍
室本体ケースを取り出す。

こんなときは

停電した

- ドアの開閉を減らし、新たな食品の保存を避けてください。

電源プラグを抜いた

- 7分以上待ってから差し込んでください。(すぐに差し込むと圧縮機に無理がかかり、故障の原因に)

冷蔵庫を長期間使わない

- 庫内のものを全て出して清掃してください。
 1. 電源プラグを抜く。
 2. 庫内を清掃する。
 3. 2日～3日間ドアを開けて乾燥させておく。

引越しする移動・運搬する

- 横積み輸送はしない。
- 庫内のものや、製氷中の水を抜いてから2人以上で移動させます。
 1. 食品を出し、製氷皿の水・氷を捨てる。
 2. 調節脚を上げる。
 3. 転倒防止器具を外す。
 4. 電源プラグを抜く。
 5. 後部の蒸発皿の水を捨てる。



庫内の温度を計りたい

- 冷蔵庫用温度計をお使いください。ご購入の際はお買い上げの販売店にご相談ください。

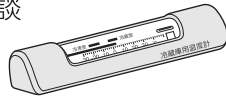

水分を多く含む食品は比熱が大きく、温度変化しにくいいため、一般の温度計では庫内の食品温度を正確に測定できません。冷蔵庫中段のトレイの中央に約100mlの水を入れた容器を置き、感温部を水中に3時間程度浸して測定すると、食品温度に近い値が得られます。

- LED照明が点灯しない、カバーが割れたなどのときは、お買い上げの販売店にご相談ください。

故障かな？

まずは次の内容をお調べになり、なお異常のあるときはすぐにお買い上げの販売店にお知らせください。



冷蔵庫本体の表面が熱く感じる

放熱パイプを内蔵し、露付きを防止しています。使い始めや夏場は、特に熱くなりますが、異常ではありません。

全く冷えない

- 使い始めは冷えるまで約4時間～24時間以上かかることがあります。
- 電源プラグが抜けたり、ブレーカーが落ちたりしていませんか？

よく冷えない

- 吹き出し口が食品などでふさがれていませんか？
- 冷蔵庫に、直射日光が当たっていたり、近くに発熱器具がありませんか？
- 周囲のすき間は、十分に空けていますか？
- ドアを頻繁に開閉していませんか？
- 冬期など周囲温度が5℃以下の場合、冷凍室温度が高くなります。

食品が凍結する

- 水気の多い食品は、吹き出し口を避けて入れてください。(P.5)

庫内がにおう

- においの強い食品は密閉していますか？
- 庫内に、においが付着していることがあります。→やわらかい布をぬるま湯に浸し、しぼってふいてください。

音がうるさい

- しっかりした床に、がたつかないよう設置しましたか？
- 蒸発皿がしっかり挿入され、固定されていますか？

変わった音がする

- 「ボコボコ」→冷却装置内を流れる冷媒(ガス)の音です。
- 「ジュッ」→運転中や停止中に霜取りするヒーターの音です。
- 「ブーン」→早く冷やすためにファンが高速回転している音です。

霜や露が付く

- 湿度が高いとき、ドアを長く開けたときや、頻繁に開閉したときに付くことがあります。

保証とアフターサービス

よくお読みください

修理・お取り扱い・お手入れなどのご相談は…
まず、お買い上げの販売店へお申し付けください

- 転居や贈答品などでお困りの場合は…
 - ・修理は、サービス会社・販売会社の「修理ご相談窓口」へ!
 - ・使いかた・お買い物などのお問い合わせは、「お客様ご相談センター」へ!
- 保証書(別添付)

お買い上げ日・販売店名などの記入を必ず確かめ、お買い上げの販売店からお受け取りください。よくお読みのと、保管してください。
- 保証期間:お買い上げ日から本体1年間

但し冷媒循環回路、(圧縮機・凝縮器・冷却器・毛细管・配管)・冷却器用ファン・冷却器用ファンモーターは、5年間です。
- 補修用性能部品の保有期間

当社は、この冷蔵庫の補修用性能部品を、製造打ち切り後9年保有しています。
注)補修用性能部品とは、その製品の機能を維持するために必要な部品です。

修理を依頼される時

6ページの表に従ってご確認のあと、直らないときは、まず安全のため電源プラグを抜いて、お求め先または修理ご相談窓口へご連絡ください。なお、食品の補償など、製品修理以外の責はご容赦ください。

- 保証期間中は

保証書の規定に従って、出張修理をさせていただきます。
- 保証期間を過ぎているときは

修理すれば使用できる製品については、ご要望により修理させていただきます。下記修理料金の仕組みをご参照のうえご相談ください。
- 修理料金の仕組み

修理料金は、技術料・部品代・出張料などで構成されています。

技術料は 診断・故障箇所の修理および部品交換・調整・修理完了時の点検などの作業にかかる費用です。

部品代は 修理に使用した部品および補助材料代です。

出張料は お客様のご依頼により製品のある場所へ技術者を派遣する場合の費用です。
- ご相談窓口におけるお客様の個人情報のお取り扱いについて(裏表紙)

修理に関するご相談

ナショナル パナソニック **修理ご相談窓口**

ナビダイヤル (全国共通番号)  **0570-087-087**

- 電話をかけられますと、まずNTTより通話料金の目安をお知らせします。
- 携帯電話・PHS・IP/光電話等の場合は、直接各地域の「修理ご相談窓口」におかけください。

使いかた・お買い物などのご相談

ナショナル パナソニック **お客様ご相談センター** ^{365日} 受付9時~20時

- 電話 ^{フリーダイヤル}  **0120-878-365**
- FAX ^{フリーダイヤル}  **0120-878-236**
- 携帯電話・PHSでのご利用は… **06-6907-1187**

Help desk for foreign residents in Japan
Tokyo (03)3256-5444 Osaka (06)6645-8787

Open: 9:00 - 17:30 (closed on Saturdays/Sundays/national holidays)

※電話番号をよくお確かめの上、おかけください。

各地域の「修理ご相談窓口」

・地区・時間帯によって、集中修理ご相談窓口へ転送させていただく場合がございます。

北海道地区		近畿地区	
札幌 札幌市厚別区厚別南2丁目17-7 ☎(011)894-1251	帯広 帯広市西20条北2丁目23-3 ☎(0155)33-8477	滋賀 栗東市豊仙寺1丁目1-48 ☎(077)582-5021	奈良 大和郡山市筒井町800番地 ☎(0743)59-2770
旭川 旭川市2条通16丁目1166 ☎(0166)22-3011	函館 函館市西栲楼589番地241 (函館流通卸センター内) ☎(0138)48-6631	京都 京都市伏見区竹田中川原町71-4 ☎(075)646-2123	和歌山 和歌山市中島499-1 ☎(073)475-2984
東北地区		大阪 大阪市城東区関目2丁目15-5 ☎(06)6359-6225	兵庫 神戸市須磨区弥栄台3丁目13-4 ☎(078)796-3140
青森 青森市大字浜田字豊田364 ☎(017)775-0326	宮城 仙台市宮城野区扇町7-4-18 ☎(022)387-1117	中国地区	
秋田 秋田市外旭川字小谷地3-1 ☎(018)868-7008	山形 山形市平清水1丁目1-75 ☎(023)641-8100	鳥取 鳥取市安長295-1 ☎(0857)26-9695	浜田 浜田市下府町327-93 ☎(0855)22-6629
岩手 盛岡市厨川5丁目1-43 ☎(019)645-6130	福島 郡山市亀田1丁目51-15 ☎(024)991-9308	米子 米子市米原4丁目2-33 ☎(0859)34-2129	岡山 岡山市中138-110 ☎(086)242-6236
首都圏地区		松江 松江市平成町182番地14 ☎(0852)23-1128	広島 広島市西区南観音1丁目13-5 ☎(082)295-5011
栃木 宇都宮市上戸祭3丁目3-19 ☎(028)689-2555	東京 東京都世田谷区宮城2丁目26-17 ☎(03)5477-9780	出雲 出雲市渡橋町416 ☎(0853)21-3133	山口 山口市小郡下郷220-1 ☎(083)973-2720
群馬 前橋市箱田町325-1 ☎(027)254-2075	山梨 甲府市宝1丁目4-13 ☎(055)222-5822	四国地区	
茨城 つくば市筑穂3丁目15-3 ☎(029)864-8756	神奈川 横浜市港南区日野5丁目3-16 ☎(045)847-9720	香川 高松市勅使町152-2 ☎(087)868-6388	高知 高知市仲田町2-16 ☎(088)834-3142
埼玉 桶川市赤城2丁目4-2 ☎(048)728-8960	新潟 新潟市東明1丁目8-14 ☎(025)286-0180	徳島 徳島市沖浜2丁目36 ☎(088)624-0253	愛媛 愛媛県伊予郡砥部町八倉75-1 ☎(089)905-7544
千葉 千葉市中央区末広5丁目9-5 ☎(043)208-6034	中部地区		九州地区
石川 金沢市横川3丁目20 ☎(076)280-6608	愛知 名古屋瑞穂区塩入町8-10 ☎(052)819-0225	福岡 春日市春日公園3丁目48 ☎(092)593-9036	熊本 熊本市健軍本町12-3 ☎(096)367-6067
富山 富山市根塚町1丁目1-4 ☎(076)424-2549	岐阜 岐阜市中鶯4丁目42 ☎(058)278-6720	佐賀 佐賀市鍋島町大字八戸字上深町3044 ☎(0952)26-9151	天草 本渡市港町18-11 ☎(0969)22-3125
福井 福井市問屋町2丁目14 ☎(0776)25-5001	高山 高山市花岡町3丁目82 ☎(0577)33-0613	長崎 長崎市東町1949-1 ☎(095)830-1658	鹿児島 鹿児島市与次郎1丁目5-33 ☎(099)250-5657
長野 松本市寿北7丁目3-11 ☎(0263)86-9209	三重 津市久居野村町字山神421 ☎(059)255-1380	大分 大分市秋原4丁目8-35 ☎(097)556-3815	大島 奄美市名瀬朝仁町11-2 ☎(0997)53-5101
静岡 静岡市葵区千代田7丁目7-5 ☎(054)287-9000	沖縄地区		沖縄 浦添市城間4丁目23-11 ☎(098)877-1207

所在地、電話番号が変更になることがありますので、あらかじめご了承ください。

仕様

		NR-B140W NR-B140WS	NR-B170W NR-B170WS	
定格 内容積	全定格内容積	138L	168L	
	冷蔵室	94L	124L	
	冷凍室	44L<29L>	44L<29L>	
外形寸法	幅	480mm	480mm	
	奥行	584mm	584mm	
	高さ	1119mm	1293mm	
質量		33kg	38kg	
定格電圧		100V	100V	
定格周波数		50Hz/60Hz共用	50Hz/60Hz共用	
定格 消費電力	電動機	50Hz	72W	74W
		60Hz	76W	78W
	電熱装置	50Hz	120W	120W
		60Hz	120W	120W
消費電力量		50Hz 60Hz 冷蔵室扉内側の品質表示ラベルに表示してあります。		

- 定格内容積の<>内は「食品収納スペースの目安」です。定格内容積は、日本工業規格(JIS C 9607)に基づき、食品収納スペースと冷気循環スペースとを含んでいます。
- 本製品は日本国内の家庭用で、国外での使用や業務用には適しません。

冷凍室の性能

この冷蔵庫の冷凍室の性能は **※***** (フォースター) です。
日本工業規格 (JIS C 9607) に定められた下記の方法で試験したときの、冷凍室内の冷凍負荷温度 (食品温度) によって表示しております。JIS の試験方法は、次の通りです。

- ① 冷蔵室内温度が 0℃ 以下とならない範囲で最も低い温度になるよう調節する。
- ② 冷蔵庫の据え付け場所の温度は、15℃～30℃の範囲を基準とする。
- ③ 冷凍室定格内容積 100L 当たり 4.5kg 以上の食品を、24 時間以内に -18℃ 以下に凍結できる冷凍室をフォースター室とする。

● 冷凍食品の保存期間

食品の種類、店頭での保存状態、冷蔵庫の使用条件などによって異なります。
下の表は一応の目安です。

項目	記号	※*** フォースター
冷凍負荷温度 (食品温度)		-18℃以下
冷凍食品の保存期間の目安		約3か月

愛情点検

長年ご使用の冷蔵庫の点検を!



こんな症状は
ありませんか

- 電源コード、プラグが異常に熱い。
- 電源コードに深いキズや変形がある。
- 焦げくさいニオイがする。
- 冷蔵庫床面にいつも水がたまっている。
- ビリビリと電気を感じる。
- その他の異常や故障がある。

これらの症状の時は、使用を中止し、故障や事故の防止のため必ず販売店に点検をご相談ください。

便利メモ (おぼえのため、記入されると便利です)

お買い上げ日	年	月	日
品番			
販売店名			
	☎	()	

ご相談窓口における個人情報のお取り扱い

松下電器産業株式会社およびその関係会社は、お客様の個人情報やご相談内容をご相談への対応や修理、その確認などのために利用し、その記録を残すことがあります。また、折り返し電話させていただくときのため、ナンバー・ディスプレイを採用しています。なお、個人情報を適切に管理し、修理業務等を委託する場合や正当な理由がある場合を除き、第三者に提供しません。お問い合わせは、ご相談された窓口にご連絡ください。

廃棄時にご注意 願います!

家電リサイクル法では、お客様がご使用済みの冷蔵庫を廃棄される場合は、収集・運搬料金、再商品化等料金をお支払いいただき、対象商品を販売店や市町村に適正に引き渡すことが求められています。

松下電器産業株式会社 冷蔵庫ビジネスユニット

〒525-8555 滋賀県草津市野路東二丁目3番1-2号

© 2008 Matsushita Electric Industrial Co., Ltd. All Rights Reserved.

SH0508-2028
AH-236212