

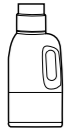







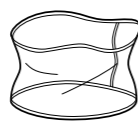

[希望小売価格は2010年8月現在・税込]

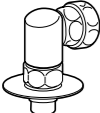
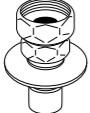
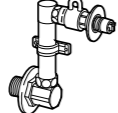
別売品

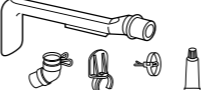
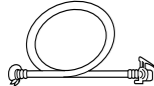
 ●N-S10B3 1,660円	 ●N-S8P3 1,240円	 ●AXW22I-8200 3,150円	 ●AXW22A-6RU0 525円	 ●N-W1 2,100円
 ●CB-J6 2,520円	 ●AXW12H-J6 1,890円	 ●CB-L6 6,825円	 ●N-LB2 (スリムタイプ) 2,100円 ●N-LB1 (大容量タイプ) 3,570円	 ●N-MH1 1,365円
 ●AXW125I-250 (50cm) 1,365円 ●AXW125I-201 (1m) 1,785円 ●AXW125I-202 (2m) 2,100円 ●AXW125I-203 (3m) 2,415円 ●AXW125I-205 (5m) 3,623円	 ●AXW2D-31 (1m用) 1,365円 ●AXW2D-32 (2m用) 2,100円	 お風呂までの距離が8m以下の場合 (同梱のホースに接続します) ●AXW2K-6DLO 2,310円	 お風呂までの距離が8~10mの場合 (同梱のホースは使わず このホースのみ使います) ●AXW2K-VP10 2,520円	

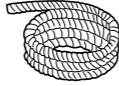
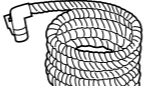
別売品は販売店でお買い求めいただけます。パナソニックの家電製品直販サイト「パナセンス」でもお買い求めいただけるものもあります。詳しくは「パナセンス」のサイトをご覧ください。
 <http://club.panasonic.jp/mall/sense/> 

パナソニックの会員サイト「CLUB Panasonic」で「ご愛用者登録」をしてください

お宅の家電情報をまとめて登録管理! エンジョイポイントをためてプレゼントに応募!

PC http://club.panasonic.jp/		※ご愛用者登録には、CLUB Panasonic 会員への登録が必要です。 ※登録時は、商品の品番を事前にご確認ください。 ※このサービスは WEB 限定のサービスです。
携帯 http://mobile.club.panasonic.jp/		

愛情点検 長年ご使用の洗濯乾燥機の点検を!

	こんな症状はありませんか ●電源コード、プラグが異常に熱い。 ●焦げくさい臭いがしたり、運転中に異常な音や振動がする。 ●洗濯・脱水槽が止まりにくい。 ●水漏れがする。(ホース、給水栓つぎて) ●本体に触るとビリビリ電気を感ずる。 ●その他の異常や故障がある	ご使用中止 事故防止のため、コンセントから電源プラグを抜いて、必ず販売店に点検をご依頼ください。
---	--	--

ご相談窓口における個人情報のお取り扱い

パナソニック株式会社およびパナソニックグループ関係会社(以下「当社」)は、お客様の個人情報をパナソニック製品に関するご相談対応や修理サービスなどに利用させていただきます。併せて、お問い合わせ内容を正確に把握するため、ご相談内容を録音させていただきます。また、折り返し電話をさせていただくための発信番号を通知いただいておりますので、ご了承願います。当社は、お客様の個人情報を適切に管理し、修理業務等を委託する場合や正当な理由がある場合を除き、第三者に個人情報を開示・提供いたしません。個人情報に関するお問い合わせは、ご相談いただきました窓口にご連絡ください。

廃棄時にご注意 家電リサイクル法では、お客様がご使用済みの洗濯機を廃棄される場合は、収集・運搬料金、再商品化等料金をお支払いいただき、対象品を販売店や市町村に適正に引き渡すことが求められています。

パナソニック株式会社 ランドリー・クリーナービジネスユニット

〒525-8555 滋賀県草津市野路東2丁目3番1-2号

© Panasonic Corporation 2010

W9901-7SD00
S0810-0

全自動電気洗濯機 取扱説明書

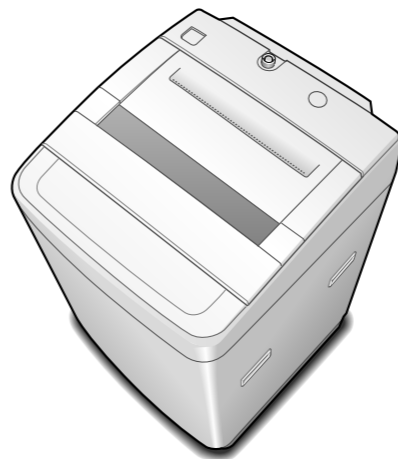

Panasonic®

取扱説明書

全自動電気洗濯機 (家庭用)

品番 NA-F60PB3

もくじ

●お使いになる前に	2
●安全上のご注意	4
●各部の名前/付属品	6
●操作部の見方	6
●コースの使い分け	8
●洗剤・柔軟剤の使用量	10

●普段の衣類を洗濯する(予約)	12
●風呂水を使って洗濯する	14
●いろいろな洗濯	
・毛布を洗う	16
・デリケートな衣類を洗う	18
・自分でコースを作る	20
●洗い/すすぎ/脱水する(個別洗濯)	21
●送風乾燥する	22

●お手入れする	
●本体・糸くずフィルターなど	24
●洗濯・脱水槽の黒カビ	26
●据え付け方	28
●困ったとき	
●便利に使う(のりづけするときなど)	34
●衣類の仕上がりが気になる...	36
●故障かな?	37
●エラー表示が出たら/点字の内容	40
●コース運転内容	41
●仕様/長期使用製品安全表示制度に基づく本体表示について	42
●保証とアフターサービス	43
●別売品	裏表紙



据付説明付き

保証書別添付



F60PB3

このたびは、パナソニック製品をお買い上げいただき、まことにありがとうございます。

- 取扱説明書をよくお読みのうえ、正しく安全にお使いください。
- ご使用前に「安全上のご注意」(4~5ページ)を必ずお読みください。
- 保証書は「お買い上げ日・販売店名」などの記入を確かめ、大切に保管してください。
- 転居や配水管の洗浄などで再据え付けする場合がありますので、取扱説明書(据付説明付き)を大切に保管してください。

準備と確認

毎日の使い方

必要なとき

お使いになる前に

ご使用前に、 据え付け状態の点検を!

据え付け状態が悪い場合は、お買い上げの販売店または、設置された業者にお問い合わせください。

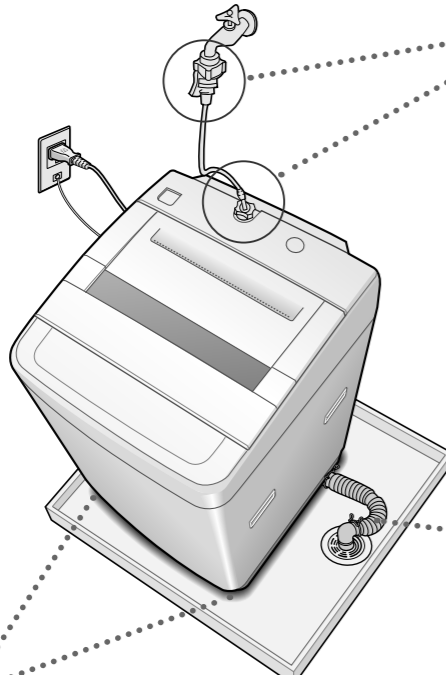

お願い

本体を設置する前に、排水口の掃除をしてください。
(排水口に糸くずや異物がたまっていると、
悪臭やエラー表示の原因)

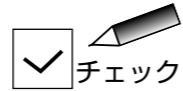

水漏れの原因になります

当社製の給水栓つぎてまたは、
給水栓ジョイント、継手を取り付けて
いますか? (P.30)

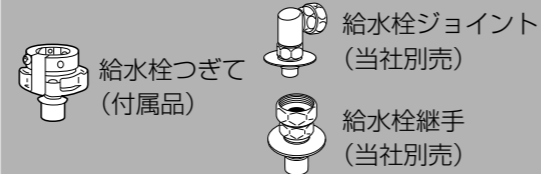

緩み、ぐらつき、傾きはありま
せんか? (P.31)

排水異常の原因になります (ブザーが鳴る)

排水ホースが10cmより高く持ち上げ
られていませんか?(P.30)

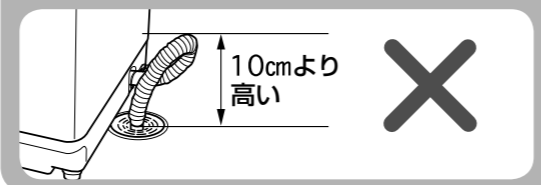

異常振動の原因になります

水平に設置され、がたつきなど
はありませんか?
(P.33)

据え付け状態を点検後、

- 電源プラグを差し込む(アースも忘れずに)
- 水栓を開く(風呂水使用時も!)

お願い

運転終了後は、必ず水栓を閉じてください。

安全のため、 スタート後は、 ふたがロックされます

洗濯物の出し入れのために、「一時停止」を押すと
**洗濯中でも、送風乾燥中でも
ふたを開けられます**

※電源プラグは抜かないでください。
(解除できません)

点灯中は開きません

■ふたロック

スタート
後

再スタートできます



●洗濯・脱水槽の回転が止まると
(約15秒)、「カチッ」とロックが
解除されます。

お願い

- ふたロック中は、無理に開けないでください。
(ふたが破損する原因)
無理に開けようとすると、ブザー音が鳴ります。
- チャイルドロックが点灯しているときは、
チャイルドロックを解除してください。
(P.35)
- 運転中にふたがロックされない場合は、直ち
に使用を中止し、修理を依頼してください。

■故障や破損、誤作動を防ぐために

- 運転中は上に物(充電ハブラシ等)を置かない!
(振動による落下、誤作動の原因)
- 塩化ビニールのカバーを本体に直接かけない!
(本体表面を傷める原因)
- 殺虫剤、整髪料、消臭スプレーなどかけない!
(本体故障、破損の原因)
- 操作部付近に磁気カード(キャッシュカードなど)、
磁石などを近づけない!
(運転が止まる原因、磁気カードが使えなくなる原因)
- 結露したまま放置しない!
(床面をぬらす原因)
→水滴を受けるための洗濯機用トレー
(別売・例:AXW18B-F1)をお求めください。
- 洗濯物は入れ過ぎない!
(衣類の破れや樹脂部の傷つきの原因)
→洗濯・脱水槽の上部の樹脂部より上に衣類がある
場合、給水後、衣類を軽く押さえてください。
- 洗剤は入れ過ぎない!
(すすぎが不十分になったり、泡が飛び床面をぬらす原因)
- ふたや本体周辺部に洗剤や柔軟剤が付いたときは、
すぐにふき取る。
(樹脂の傷みや金属の腐食の原因)

安全上のご注意

必ずお守りください

人への危害、財産の損害を防止するため、必ずお守りいただくことを説明しています。
 ■誤った使い方をしたときに生じる危害や損害の程度を区分して、説明しています。

警告 「死亡や重傷を負うおそれがある内容」です。

注意 「傷害を負うことや、財産の損害が発生するおそれがある内容」です。

■お守りいただく内容を次の図記号で説明しています。(次は図記号の例です)

 してはいいけない内容です。

 実行しなければならない内容です。

火災や感電、けがを防ぐために

■電源プラグ・コードは

 次のことをしない
 (火災・感電のおそれ)

- 傷つけない、加工しない、無理に曲げない、ねじらない、引っ張らない、重いものを載せない、束ねない、熱器具に近づけない。
- ぬれた手で抜き差ししない。
- コードを持って抜かない。
- コードや電源プラグが傷んでいるときや、コンセントの差し込みが緩いときは、使用しない。
 (販売店へ修理をご依頼ください)

 次のことを守る
 (火災・感電のおそれ)

- 定格15A・交流100Vのコンセントを単独で使う。
- 電源プラグは根元まで確実に差し込む。
- 定期的にプラグを乾いた布でふく。
 (ほこりがたまると湿気などで絶縁不良となり、火災の原因)
- 長期間使わないときや、お手入れ時は必ず抜く。

■アースを取り付ける

-  (漏電時に感電のおそれ)
 アース線接続
- アース工事は必ず販売店に依頼してください。
 (工事費は本体価格に含まれません)

警告

■洗濯・脱水槽／本体は

 子供にのぞかせない
 (洗濯・脱水槽の中に落ちておぼれたり、けがをするおそれ)
 ●近くに台などを置かない。
 ●子供など不慣れな方だけで使わせない。

絶対に分解・修理・改造しない
 (発火・異常動作によるけがのおそれ)

風呂水吸水で、水以外(灯油・ガソリンなど)は吸わない
 (爆発・火災のおそれ)

火気を近づけない
 (火災のおそれ)
 ●蚊取り線香、タバコ、ローソクなど

洗濯物などを取り出すときは…
洗濯・脱水槽が完全に止まるまで触らない
 (ゆるい回転でも洗濯物が手に巻きついてけがのおそれ)

水をかけない、水場や湿気の多い場所に置かない
 (感電・火災のおそれ)



水漏れやけがなどを防ぐために

注意

■運転前の確認

 (水漏れの原因)
 ●水栓を開いて接続を確認。

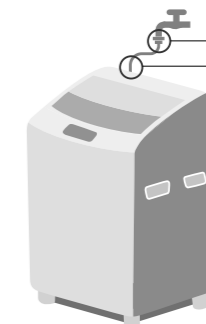

●運転終了後は、必ず水栓を閉じてください。

■使用中は

 防水性のシートや衣類は、洗い・すすぎ・脱水をしない

(脱水中、激しい振動や転倒によるけが、本体、壁、床などの損壊、洗濯物の損傷、水漏れ被害などのおそれ)
 ●雨ガッパ、サウナスーツ、ウェットスーツ、おむつカバー、寝袋、スキーウェア、自動車などのカバー、防水シートなど

■風呂水を使うときは (P.14)

 (水があふれ出す原因)
 ●浴槽の水位面が本体より高くないようにする。
 ●外すときはフィルター側から先に出す。

■洗濯・脱水槽／本体は

 ●本体の下に手足などを入れない。
 (回転部があり、けがをするおそれ)
 床面とのすき間が大きくなる場合は、当社専用の全自動設置台 (NSD-8 別売) をお使いください。
 ●上へのぼったり、重い物を置かない。
 (変形・破損によるけがのおそれ)
 ●50℃以上のお湯を洗濯・脱水槽に直接入れない。給湯機とつながない。
 (プラスチック部品が変形し、漏電、感電のおそれ)

■使用中は

 引火性のあるものや、それらが付着した衣類などを絶対に入れたり近づけたりしない
 (爆発や火災のおそれ)

- 灯油、ガソリン、ベンジン、シンナー、アルコールなど



操作部付近には、磁石などの磁気を帯びたものを近づけない
 (ふたが開いた状態でも、脱水槽が回転し、けがのおそれ)

 異常・故障時には直ちに使用を中止し、電源プラグを抜く
 (発煙・発火・感電のおそれ)

- 異常・故障例
- 電源を入れても運転しないことがある。
 - 電源プラグにほこりや湿気がたまっている。
 - 運転中、異常な音がある。
 - 焦げくさいにおいがする。
 (すぐに販売店へ点検・修理を依頼してください)

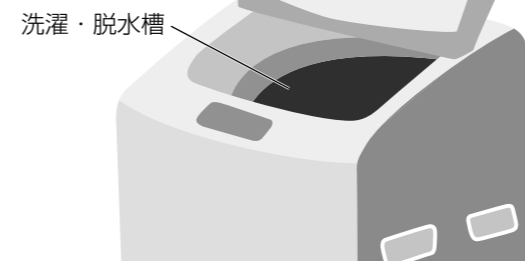

各部の名前/付属品

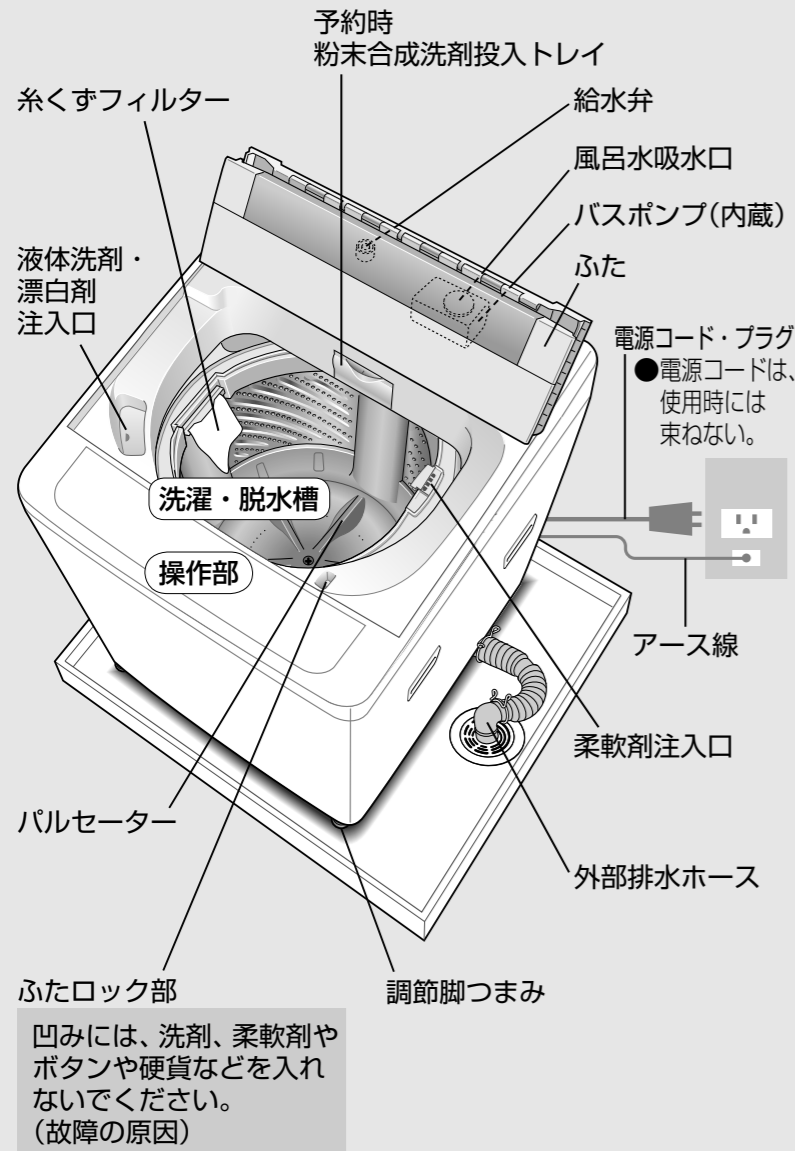

操作部の見方

※「おまかせ」コースのときの表示です。

水量を変える

- 洗濯量に合わせて、水量を無段階に自動設定します。(無段階水位)
- 設定水位に最も近い水量が点灯します。
- お好みで水量を手動で変更できます。(P.41)
(コースによっては選べない水量があります)
- 水量20Lと53Lは手動で選んでください。

[水量・残時間] 表示部

- スタート後、水量(L)、残時間(分)の目安を表示。
- 予約残り(約)分 **42** (例) 残り時間: 約42分
- ※洗濯物の種類や設置状態などにより、残時間表示は実際と異なる場合があります。
- 残時間が90分より長い場合は **---** を表示。残り90分以下になると、**90** 残時間を表示。
 - 送風乾燥の時間を表示。

- コースや送風乾燥時間は、スタート後は変更できません。
- 洗濯内容は、「洗い」終了後は変更できません。



- 電源を入れるとき
スタートせずに10分間放置すると、電源が切れます。

- 電源を切るとき

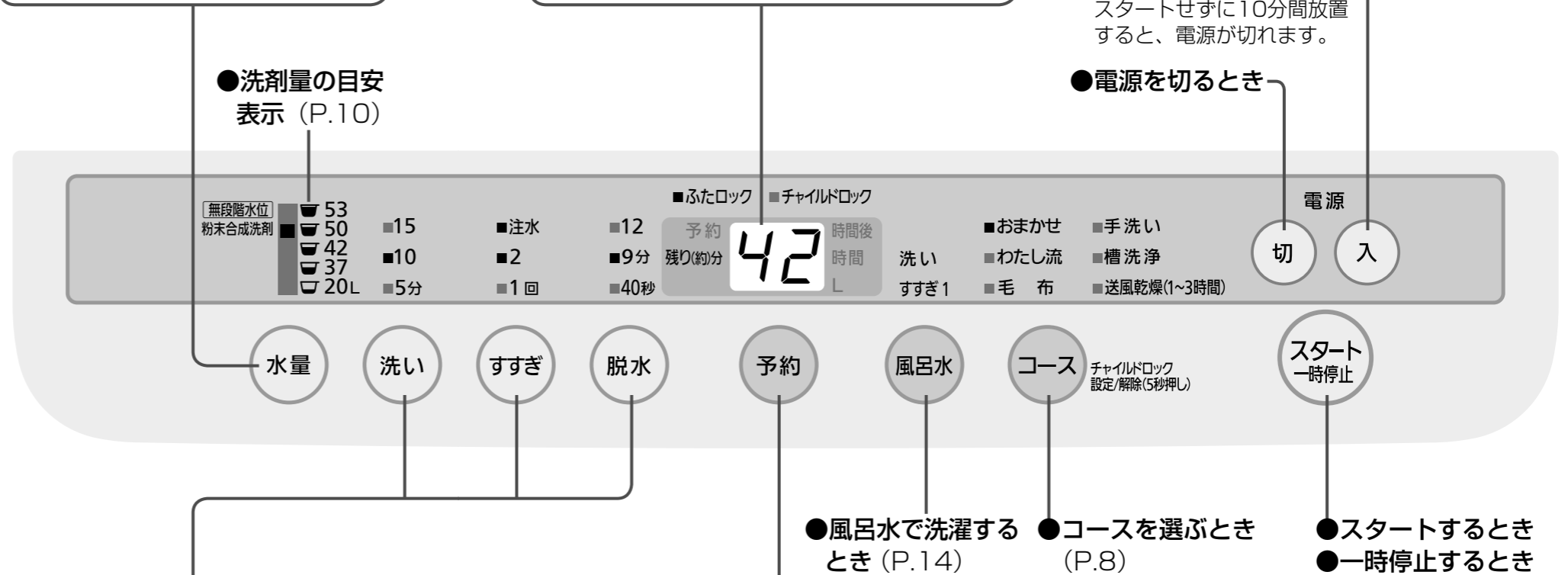

付属品の確認を!

- 給水ホース (1本:長さ0.8m)
- 風呂水フィルター (1個)
- ホースハンガー (1個)
- 外部排水ホース (1本)
- 風呂水吸水ホース (1本:長さ約4m)
- 給水栓つぎて (1個)

運転内容を変える

- 洗い・すすぎ・脱水の組み合わせや時間、回数の切り換えに。(P.21)
- 点滅(進行中) **15** **10** **5分**
- (例) 洗いのとき
- 「洗い」中に内容を変えたいときは、「一時停止」押しして変更する。(「洗い」終了後は変更できません)

予約する

- 何時間後に終了させるかを、1時間単位で24時間後まで予約できます。
- 時間後 **8** 時間 (例)8時間後に終了させる場合
- 「おまかせ」「わたし流」「毛布」コース 2~24時間後
- 「手洗い」「槽洗浄」「送風乾燥」コースの予約はできません。

お知らせ

- 電源を入れると、「おまかせ」コースが表示されます。
- 電源を切った後、次の表示が出ているときは、すぐに電源が入りません。
- 点字の内容→ (P.40)
- ふたを閉めてからスタートを押すと、約15秒後に給水がはじまります。(水量に応じた洗剤を入れる時間を設定しているため) ふたを開閉すると、すぐに給水がはじまります。

コースの使い分け

こんなときに		コース名	容量の上限
普段の衣類 	日常のお洗濯に…	おまかせコース (P.12)	6kg
	自分でコースをつくりたい!	わたし流コース (P.20)	6kg
毛布 	マイヤー毛布など	毛布コース (P.16)	3kg
デリケートな衣類 	大切な衣類をやさしく洗う!	手洗いコース (P.18)	2kg
洗濯、脱水槽のお手入れに	黒カビを防ぐ	送風乾燥コース 槽洗浄コース (P.26)	
	黒カビが発生したら	槽洗浄コース (P.27)	
化繊(2kg)の衣類を乾かしたいときに ※「送風乾燥」できない衣類がありますので、ご使用前に必ず「乾燥できない衣類」(P.22)をご確認ください。		送風乾燥コース (P.22)	2kg

洗濯の容量の目安 (1枚当たりの重さの目安)

※素材によっても重さは変わります。

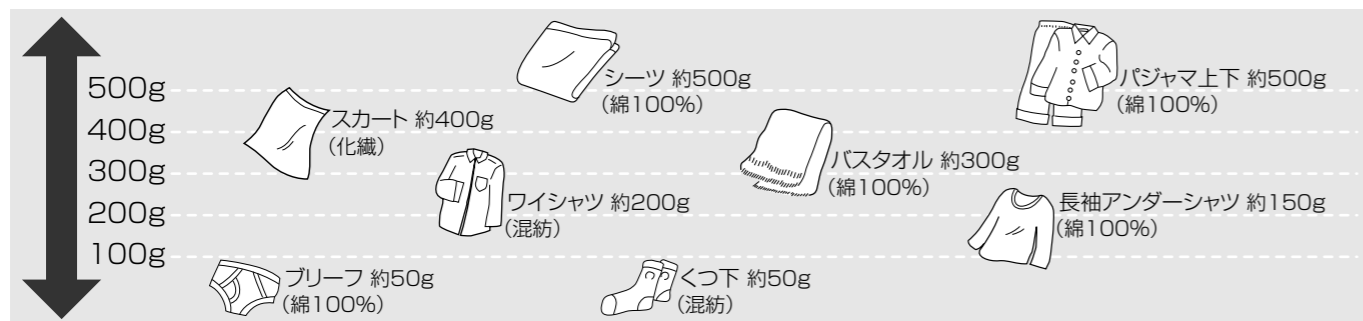

※洗濯量はJIS(日本工業規格)で規定の布地を洗濯した場合のものです。

衣類の準備

新しい色柄物など色落ちしやすいものは**分け洗い**を!



●色落ちの確認方法



液体中性洗剤などの原液を浸した白い布で目立たない所をこすってみて、色の付いたものは分け洗いを!

かさばる衣類や水に浮きやすいものから**先に入れる**!

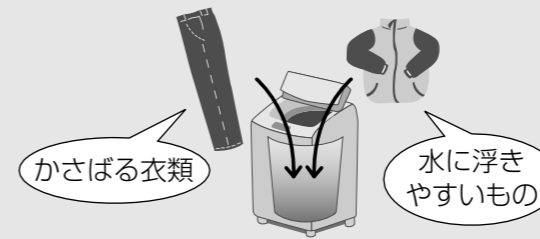

- 水に浮きやすい衣類の例
- 撥水加工された衣類
 - 細かい目のネットに入れたもの
 - フリースなど化繊100%あるいは混紡衣類
 - ジャンパーなど表地や裏地が化繊100%の衣類

汚れがひどいものは**前処理**を!

■えり、そで汚れは…



→えり、そで用洗剤を塗って洗う

■しみ汚れは…



→しみ汚れ用洗剤か、酸素系液体漂白剤を塗って洗う

■泥汚れは…



→部分汚れ用洗剤か、浴用石けんを塗り、もみ洗いしてから洗う

衣類をチェック!

(衣類を傷めたり、故障・排水不良の原因)
●洗濯物以外(紙おむつなど)は洗わない

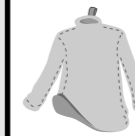

●毛羽立ちやすいものは裏返す



●ペットの毛や髪の毛、砂などはブラシで除く

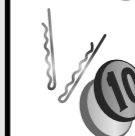

●金属片、硬貨などは取り除く



●ボタンは留め、ファスナーは閉める



●ひもなどは結ぶ

デリケートな下着類のみ必ずネットに入れる!

(これ以外はいれないで!)

- ・ワイヤー入りブラジャー →「手洗い」コースで洗ってください。(ワイヤーが飛び出したりする原因)
- ・レースの付いた衣類、ランジェリー、ストッキング

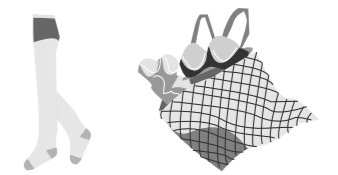

ネットに入れるときは…

- ・詰め込み過ぎない
- ・ファスナーの金具はカバーに収めておく(衣類・本体を傷める原因)
- ・ネットに入れたまま乾燥しない(乾きムラやシワの原因)



洗剤・柔軟剤の使用量

●泡立ちの良い洗剤は、少なめ(8割程度)に入れてください。

表示に合わせて

この目安に入れてください

水量表示	洗剤使用量の目安表示 (洗濯水量30Lに対して)	合成洗剤						柔軟剤		
		粉末 (20g)	粉末 (25g)	液体 (10ml)	液体 (15ml)	液体 (20ml)	液体 (25ml)	液体 (40ml)	液体 (7ml)	液体 (20ml)
53L 洗濯量: 約6.0kg以下	約0.9杯	約39g	約49g	約19ml	約29ml	約39ml	約49ml	約78ml	約12ml	約35ml
50L 52 洗濯量: 約6.0kg以下	約0.8杯	約37g	約46g	約18ml	約28ml	約37ml	約46ml	約73ml	約12ml	約33ml
42L 48 洗濯量: 約3.5kg以下	約0.7杯	約31g	約39g	約15ml	約23ml	約31ml	約39ml	約62ml	約10ml	約28ml
37L 40 32 洗濯量: 約1.5kg以下	約0.6杯	約27g	約34g	約14ml	約20ml	約27ml	約34ml	約54ml	約9ml	約25ml
20L 洗濯量: 約0.3kg以下	約0.3杯	約15g	約18g	約7ml	約11ml	約15ml	約18ml	約29ml	約5ml	約13ml

※杯表示および計量スプーン目安は、水30Lに対する表示が20gの洗剤で、スプーン1杯約4.7gを基準にしています。

- 洗剤の使用量については、洗剤容器の使用量の目安に従ってください。
- 洗剤によっては洗濯方法を指定しているものがありますので、その洗剤の説明書に従ってください。
- 「手洗い」コースの液体中性洗剤の使用量については、洗剤容器の使用量の目安に従ってください。

水量表示に合わせて入れる

- 運転中は「一時停止」にしてから！
(最終のすすぎ時に自動的に投入されます)

ふたを開け、柔軟剤を入れる。 ●ケースの上を手前
※入れたあと、ふたを閉めてください。 に引くと外れます。

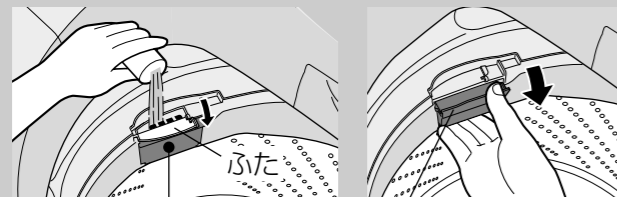

約40mlまで入ります ケース

※柔軟剤が入りにくいところがある場合は洗濯・脱水槽を回してください。(P.35)

お知らせ

- 脱水中にふたを開けると、早く投入されて効果が弱まります。

●濃縮タイプを使用する場合 (原液を2倍の水で薄める)

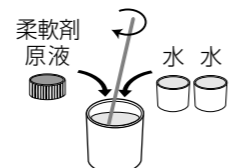

投入されにくいことがあるため、別の容器でよく混ぜてから入れてください。

※柔軟剤の種類によっては、薄めると固まるものもありますので、その柔軟剤の説明書に従ってください。

※柔軟剤は固まりやすいので、入れたまま長時間(12時間以上)放置しないでください。

粉石けん

■溶かしかた

- 1 使用する水量の1段下の水量まで給水する(「20L」水量の場合はそのまま)
- 2 洗濯・脱水槽に水がたまったら、「一時停止」してからふたを開け、粉石けんを入れてから約3分間運転する
- 3 「一時停止」してからふたを開け、洗濯物を入れ、「水量」ボタンで、使用する水量に合わせてから洗濯を行う

■溶けにくい場合の溶かしかた

- 1 容器に30℃前後のぬるま湯を約5Lほど入れる
 - 2 粉石けんを十分にかき回しながら少しずつ入れて溶かす
- 粉石けんが固まったり、粉が残ったりしないよう注意してよくかき混ぜ、十分に溶かしたのち洗濯・脱水槽に入れてください。



お願い

- 粉石けんの使用量は、洗剤容器の使用量の目安に従ってください。
- 粉石けんは合成洗剤に比べ洗濯物に残りやすいので、すすぎは十分に行ってください。(黄ばみや石けんの臭いの原因)
- 粉石けんは、溶けにくく固まることがあるので予約時には使わないでください。
- 粉石けんの使用量が多すぎたり、低温の水に直接粉石けんを入れたりすると、完全に溶けない石けん分や石けんカスがホースや槽の内側に付着し、浮き上がって洗濯物を汚すことがあります。
→洗濯槽クリーナー(別売・例: N-W1)を使って「槽洗浄」コースで洗濯・脱水槽をお手入れしてください。(P.26)

漂白剤

- ふたロック中は、「一時停止」してから漂白剤を入れてください。

●酸素系 粉末漂白剤

スタート後、トレイの真下あたりに直接入れる

※漂白剤の説明書に従ってください。

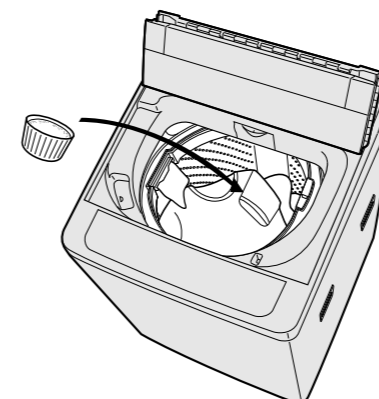

お願い

- 「手洗い」コースには、漂白剤は使わないでください。
- 塩素系漂白剤は色落ちする場合がありますため、色柄ものには使用しないでください。
- 塩素系漂白剤を使用したときは、洗濯・脱水槽を十分にすすいでください。

●酸素系 液体漂白剤

同量の水で薄めてから

●塩素系 液体漂白剤



スタート後、水量が表示したら、漂白剤注入口へ入れる

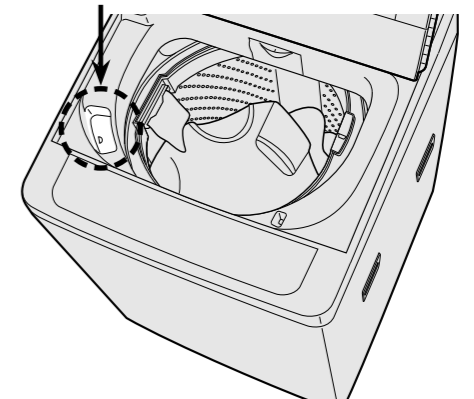

普段の衣類を洗濯する

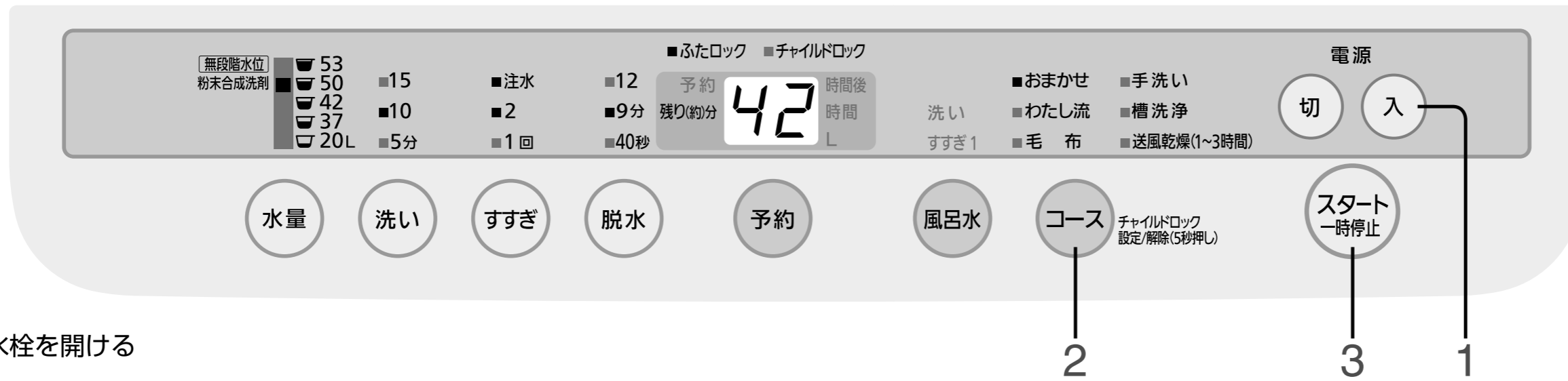

※「おまかせ」コースのときの表示です。

準備：水栓を開ける

1 洗濯物を入れ
電源を入れる

2 洗濯物や汚れに合わせて
コースを選ぶ

■風呂水を使うとき (P.14)

■予約するとき (P.7)

予約 何時間後に終了させるか
を選ぶ

(「予約」以外の表示は、スタートして2分後に消灯)

- 変更、取消→「切」でやり直す
- 内容確認→「予約」で表示

※衣類の種類、給水・排水条件により、予約時間を越えて運転したり、早めに終了することがあります。

■おやすみ中に運転するときは

「おまかせ」コースで予約設定すると、音を抑えられます。

3 スタート一時停止
スタートする

水なしでパルセーターが動き、
布量を計る (約5秒間)
(「おまかせ」「わたし流」コースのみ)

水量を表示



水量ランプと表示部の水量表示は、異なる
ことがあります。

お知らせ

- 槽内にあらかじめ水があると、水なし運転をしないで最高水量になることがあります。
- 衣類によっては水量が多くなったり、少なくなることがあるため、水量ボタンで調節してください。

4 水量に応じた
洗剤を入れる

■粉末合成洗剤は、水量 (洗剤量の目安表示：☐) に
応じて入れる (P.10)

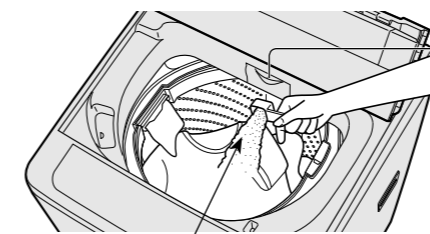

トレイの真下あたりに入れる
(洗剤をよく溶かすため)

- ふたがロックされているときは、「一時停止」ボタンを押すと、ふたを開けられます。

■予約するとき

①手前に倒す

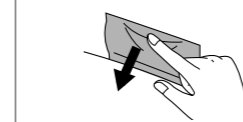

②洗剤を入れる

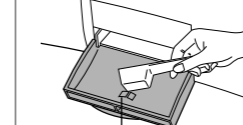

倒したままにし、洗濯が終わるまで閉めないでください。

※予約洗濯が終わったら、洗剤投入トレイを元の位置に戻してください。

■液体洗剤は、**48** 水量表示に応じて
入れる (P.10)

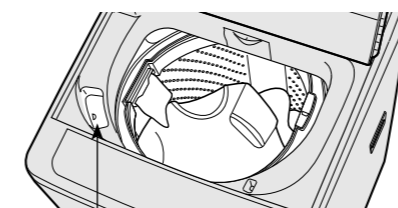

液体洗剤注入口

■予約するとき

※液体洗剤で粘り気のあるものは、水で薄めて入れてください。

5 ふたを閉める

ブザーが鳴ったら終了

風呂水を使って洗濯する

●「手洗い」「槽洗浄」コースでは、風呂水での洗濯はできません。

■取り付け方

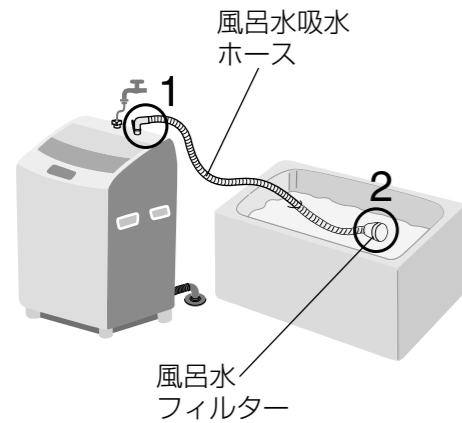

1

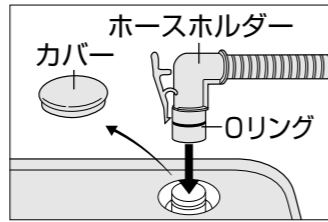

カバーを外し、
ホースホルダーを
差し込む

2

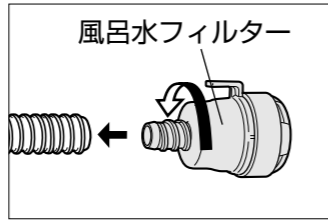

風呂水吸水ホースに
風呂水フィルターを
回しながら差し込む

- ホースが短いとき
→別売の延長用風呂水吸水
ホース(裏表紙)を使う。
- ホースが長いとき
→風呂水フィルター側を切る。

■片付け方

●洗濯物を必ず先に取り出してください。
(風呂水吸水ホース内の残水が流れ、
洗濯物がぬれます。)

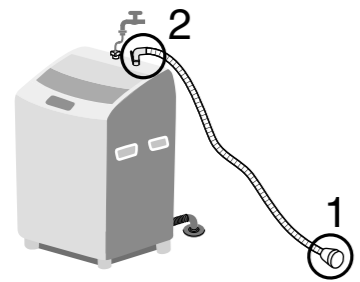

1

風呂水フィルターを浴槽から出し、
排水できる所に置く

2

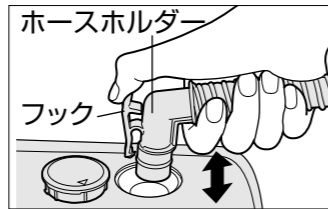

フックを押さえながら
ホースホルダーを
抜き差しする
(ホース内の水を抜く)

3

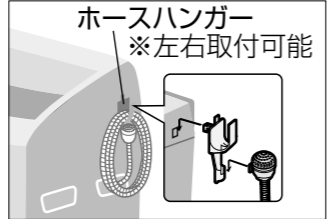

ホースハンガーを
本体に取り付け、
ホースをかけておく
(運転するときは、振動に
よる音防止のため外す)

こんなことはしないで!

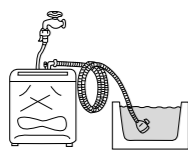

●巻いたまま使わない
(吸水できない)

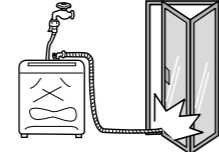

●引き戸などではさまない
(ホースが破れる)

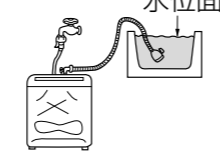

●本体より水位が高い状態に
しない(あふれる)

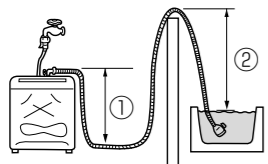

●①+②を1.4m以上
にしない
(吸水できない)

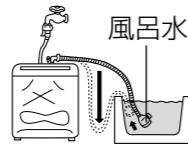

●ホースが垂れ下がらないようにする
(風呂水吸水が始まると、ホース
が垂れ下ってフィルターが浮き
上がる)

風呂水吸水中は点滅
→その後点灯

※「おまかせ」コースの
ときの表示です。

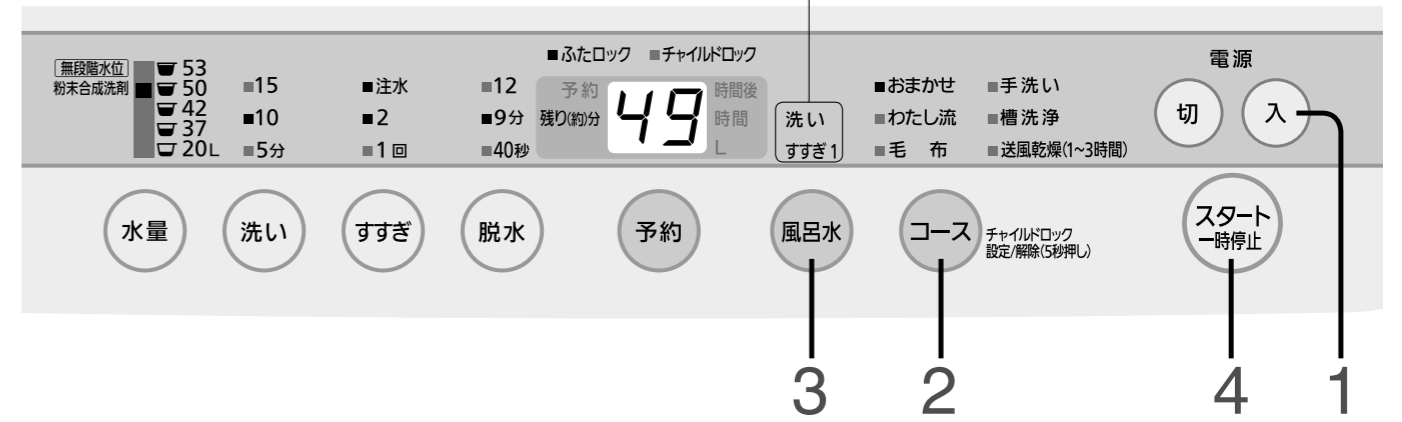

お願い

●風呂水をお使いになる時も、必ず水栓を開けてください。
(バスポンプ内に水道水をためる(呼び水)ため)

準備：水栓を開ける

1 入 洗濯物を入れ
電源を入れる

2 コース 洗濯物や汚れに合わせて
コースを選ぶ (P.8)

3 風呂水 内容を選ぶ

4 スタート一時停止 スタートする

5 表示に合わせ
洗剤を入れる (P.10)

6 ふたを閉める

ブザーが鳴ったら終了



(すすぎ回数が1回以下のとき、風呂水の「すすぎ1」は選べません)

●風呂水がなくなったり、吸水できないときは、
約6分後、自動的に水道水に切り換わります。

毛布を洗う 「毛布」コース

■別売のマイヤー毛布対応洗濯ネットを必ず使ってください

部品番号 AXW221-8200 (裏表紙)

●ネットを使わずに洗うと、毛布や製品を傷める原因になります。

ネットを使わずに洗濯して故障した場合、保証の対象外です。

■洗濯できる毛布の種類と質量

シングルサイズ以下のもので または 絵表示のある化学繊維100%のもの

- 種類
 - マイヤー毛布
 - タフト毛布
 - 織毛布
- 一枚の質量 ●3.0kg以下のもの
- 電気毛布は、洗わないでください。洗える電気毛布については、その説明書に従ってください。

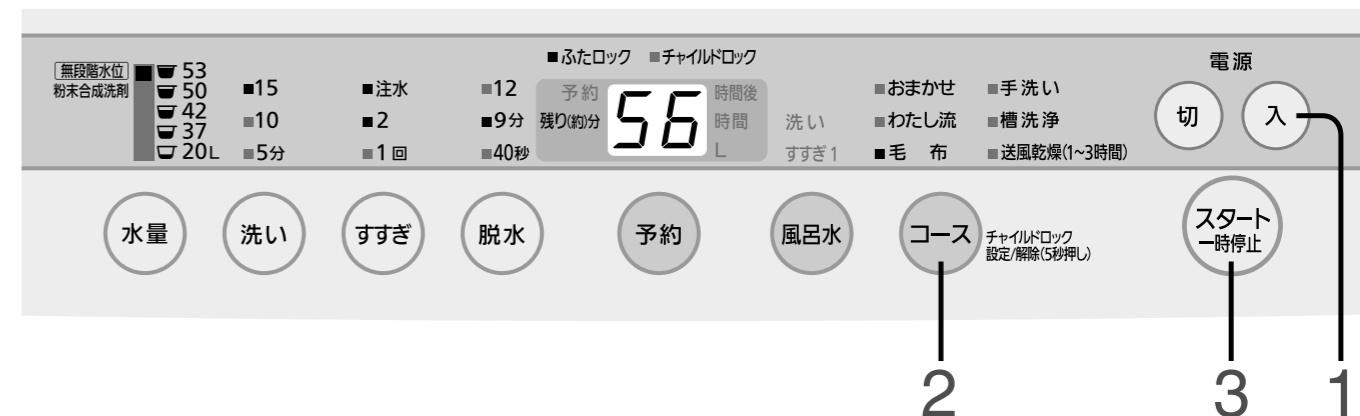

準備：水栓を開ける

1 毛布を入れ 電源を入れる

2 「毛布」コースを選ぶ
 ■風呂水を使用するときは (P.14)
 ■予約を使用するときは (P.12)

3 スタートする

4 表示部の水量表示(約5秒間)に応じた液体洗剤を液体洗剤注入口に入れる

5 ふたを閉めると運転スタート

ブザーが鳴ったら終了、取り出す

●水量は53Lを表示します。水量の切り換えはできません。
 ※すすぎは、ためすすぎを約1分間行った後、注水すすぎとなります。

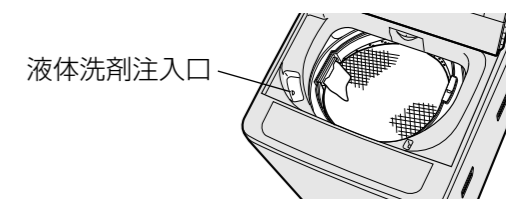

●毛布は水をはじきやすいため、給水後、一時停止させ、上から軽く押さえて十分に洗剤液を含ませてください。

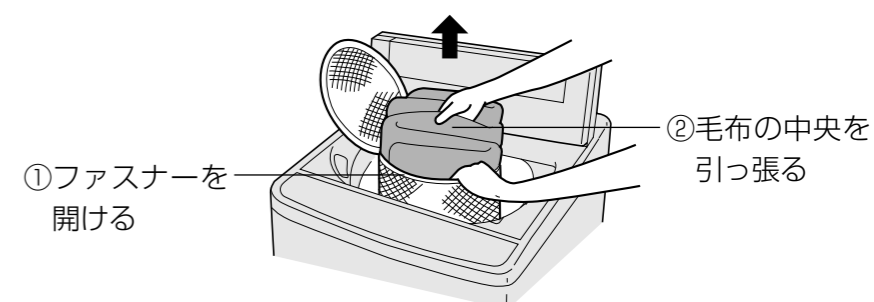

洗濯前の準備

1 毛布を折り、洗濯ネットに入れる

①2つ折りにする

約30cm程度端を出す

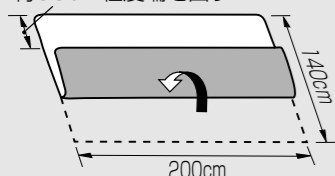

④折り返しながら6つ折りにする (びょうぶ折り)

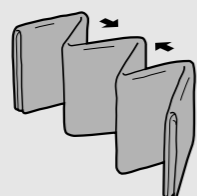

②さらに同じ方向に2つ折りする

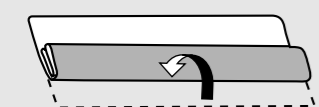

⑤ヘリのある方を洗濯ネットの底部になるようにして入れ、ファスナーを閉める

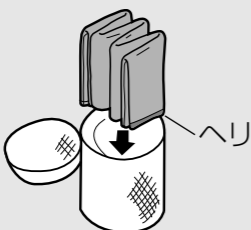

③さらに同じ方向に折りかえす

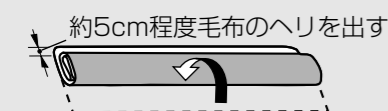

デリケートな衣類を洗う 「手洗い」コース

今まで洗濯機で洗えなかったデリケート衣類やおしゃれ着などを、やさしく水洗いします。
(溶剤を使用するドライクリーニングとは異なります)

「手洗い」コースで洗えるもの

■取り扱い絵表示をチェック!



上記の絵表示があっても洗えないものがあります。

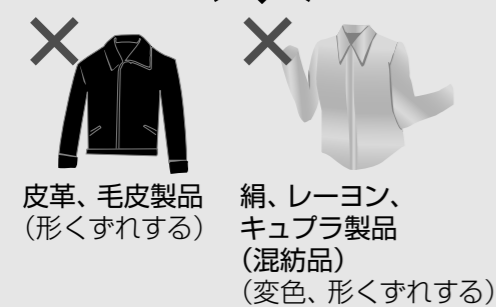

- 他にも...
- 和服、和装小物
 - シワ、エンボス加工をしたもの
 - ちりめんなどの強撚糸使いの生地
 - 形くずれするもの (ジャケットやネクタイ、ワンピースなど)
 - 毛だおれするもの (ベルベットや別珍などの生地)
 - 取扱い絵表示のないもの、素材が不明なもの、色落ちするもの (P.9)

衣類を入れる

洗濯物を平らになるように重ねて入れる

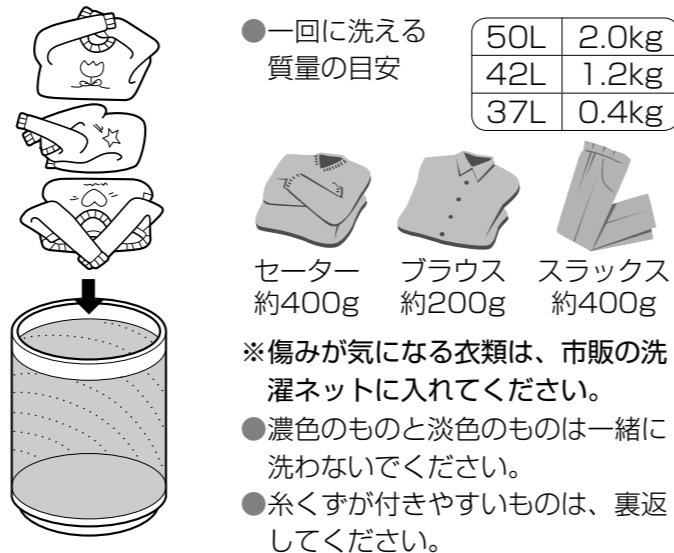

お願い

- えり、そでなどの脂汚れやほこり、泥汚れは...。蛍光剤無配合の洗剤を塗り、毛のやわらかいブラシで軽くたたいて汚れを落としてください。
- 次のような衣類は前処理をしてください。

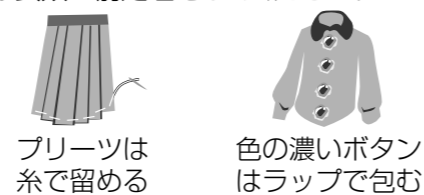

- 次の洗剤以外は使わないでください。(洗剤の溶け残りや繊維への影響が心配される)
※洗剤は、必ず液体洗剤注入口へ入れてください。

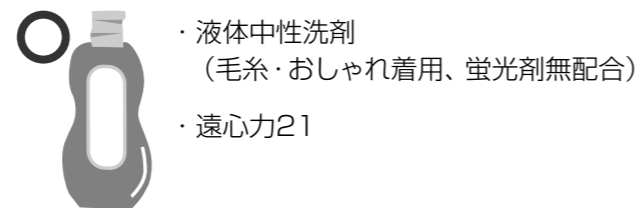

- 洗剤によっては泡が立ちすぎるものもあり、すすぎが不十分になることがあります。
- 漂白剤は使用しないでください。
- 水道水 (30℃以下) を使用してください。(お湯、風呂の残り湯は使わないでください。)
- もし縮んでしまったときは (P.36)

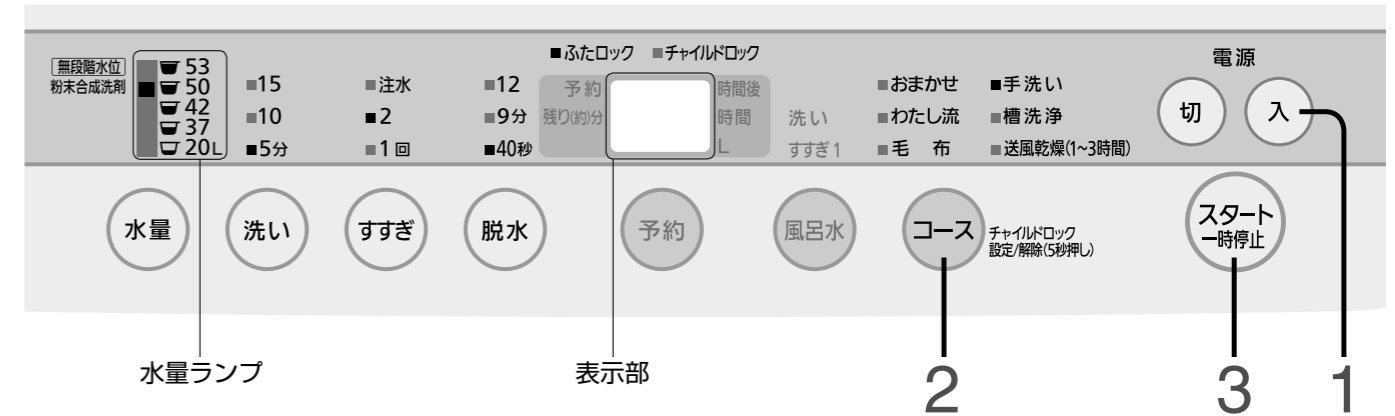

- 1 入 電源を入れる
- 2 コース「手洗い」コースを選ぶ
- 3 スタート一時停止 スタートする
- 4 表示部の水量表示(約5秒間)に応じた液体中性洗剤を液体洗剤注入口に入れる
- 5 ふたを閉めると運転スタート

- 「風呂水」「予約」は使えません
- 水量は50Lを表示します。42L、37Lは手動で選んでください。
- 水量ランプと表示部の水量表示は異なります。

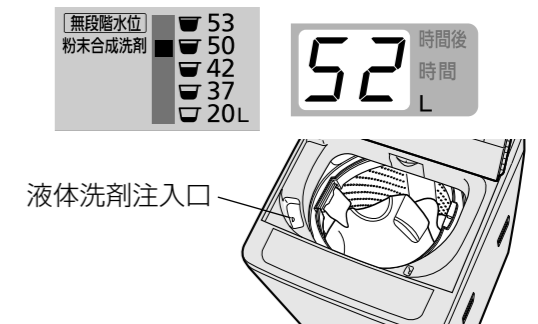

- 柔軟剤の投入については (P.10)
- 毛製品等は水をはじきやすいため、給水後、一時停止させ上から軽く押さえてください。

干しかたのポイント

シワが気になるシャツ、ブラウス、スラックスなど

■ハンガー干し

タオルをまいて、肩幅に合わせる

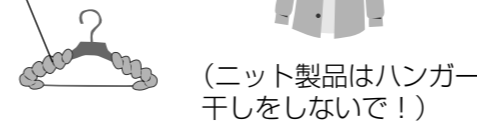

編み目のザックリしたニットなど

■平干し

平干し用のネットや、風呂のふた(木製以外)をご使用ください。

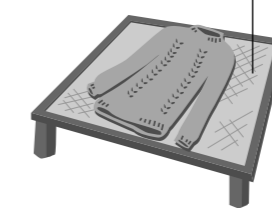

ニット製品など

■つり干し

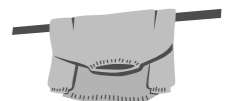

さらにきれいに...

- 淡色や白色のもの、毛、ナイロンは → 日陰干しする。
- ニットや新合繊等は → 手のひらで軽くたたいてシワをのばし、形を整えて干す。

自分でコースを作る 「わたし流」 コース

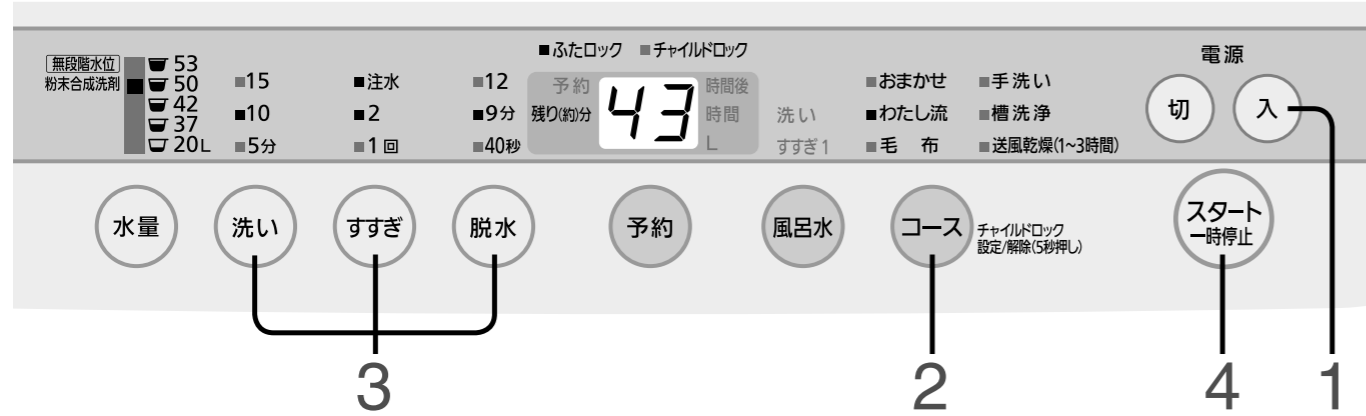

洗い時間やすすぎ回数、脱水時間、風呂水の使用などを記憶させ、コースをつくります。
(一度設定すると、次回から「わたし流」コースとして選べます)
※水量は記憶しません。

準備：水栓を開ける

- 1 **入** 洗濯物を入れ **電源を入れる**
- 2 **コース** 「わたし流」コースを選ぶ
- 3 **洗い** **すすぎ** **脱水** **運転内容を選ぶ**
 ■風呂水を使用するときは (P.14)
 ■予約を使用するときは (P.12)
- 4 **スタート一時停止** **スタートする**
- 5 水量に応じた **洗剤を入れる**
- 6 **ふたを閉める**
 ↓
 ブザーが鳴ったら終了、衣類を取り出す

洗い/すすぎ/脱水する 個別洗濯

(例) 洗いのみ「15分」をセットした場合



洗い時間やすすぎ回数、脱水時間などを組み合わせたり、「脱水」のみ運転などを行います。
(記憶しません)
●各コースでの個別運転はコースを選び、切り換えてください。

準備：水栓を開ける

- 1 **入** 洗濯物を入れ **電源を入れる**
- 2 **洗い** **すすぎ** **脱水**
 目的に合わせて **洗い、すすぎ、脱水を選ぶ**
 (実行したい内容を押して、点灯させる)
 ・水量は必要に応じて変更してください。
 ■風呂水を使用するときは (P.14)
 ■予約を使用するときは (P.12)
- 3 **スタート一時停止** **ふたを閉め** **スタートする**
 ↓
 ブザーが鳴ったら終了、衣類を取り出す



こんなとき
便利です

単独でも
組み合わせでも…

- 洗濯・脱水槽に水をためる、洗濯液を2度使う (P.34)
 → **洗い** (洗濯水が残る)
- すすぎ液を再利用する
 → **洗い** **すすぎ** (すすぎ水が残る)
- 分け洗いする
 → **洗い** **脱水**
- 洗ったものをすすぐ
 → **すすぎ** (すすぎ水が残る)
- 洗ったものをすすぎ、脱水する
 → **すすぎ** **脱水**
- 洗ったものを脱水する、洗濯・脱水槽内の水を抜く
 → **脱水**
- 「すすぎ」「脱水」からスタートするときは洗濯・脱水槽内に水があるときは排水から、ないときは脱水からはじまります。
 ・乾いた布は、飛び出して本体と接触するため、傷むことがあります。
 ・衣類が平らになるようにしてください。

送風乾燥する 化繊 (2kg)の衣類の乾燥に

■送風乾燥とは、

洗濯・脱水槽の回転を利用して空気の流れをつくり、送風で水分を飛ばします。
(衣類をほぐすため、約30分毎にかくはん運転を行います。)

ヒーターを使った乾燥ではありません。

※ 衣類の量や種類・気温・湿度・設置環境によって乾燥不足になることがあります。
(ヒーターを使わないで乾燥するため、衣類の温度が低く、乾いていないと感じる場合があります。)

■乾燥できない衣類

✕

✕

上のいずれかの表示があるもの
(衣類が傷む)

✕

わた入り・毛布・マット・ふとん・カーペットカバー
(傷んだり、故障する)

他にも…

- 防水性の衣類
- 色落ちしやすい衣類
- シワが気になる衣類

■乾燥できる衣類・容量と時間の目安

●化繊 (2kg)の衣類

■化繊 (ポリエステル100%)の衣類を入れた場合

約2kg 3時間	
約1kg 2時間	●フリース 2枚 (約500g)
約0.5kg 1時間	
<p>●トレーニングウェア・上 (約500g)</p>	<p>●トレーニングウェア・下 (約350g)</p>
	<p>●ブラウス (約150g)</p>

お知らせ

- 衣類の入れ過ぎ、化繊の種類によっては乾かなかたり、シワの原因になります。
- ボタンやファスナーの付いた衣類は、タンクと接触して異音を発することがあります。



1 入 衣類を入れ、ふたを閉め電源を入れる

1枚ずつ 衣類をほぐしながら片寄らないように入れる

2 コース 「送風乾燥」コースを選び、時間を選ぶ

1時間 (1時間) → 2時間 (2時間) → 3時間 (3時間)

3 スタート一時停止 スタートする

ブザーが鳴ったら終了、衣類を取り出す

残り90分以下になると残り時間を表示します

お知らせ

- 乾燥はタイマー式ですので、乾きに関係なく終了します。乾き足りないときは、もう一度運転してください。

お手入れする

本体・糸くずフィルターなど



お手入れはこまめに…

本体

糸くずや水滴・汚れがついたら…

柔らかい布でからぶきする

- ひどい汚れは台所用中性洗剤か、石けん水で！
(化学ぞうきんは注意書に従う) クレンザー、シンナー、ベンジン、アルコール、灯油等は使えません。
※直接水をかけない。
- ふたや本体周辺部に洗剤や柔軟剤が付いたときは、すぐにふき取る。
(放置すると樹脂が傷んだり金属が腐食するおそれ)

- 洗濯・脱水槽の上部および、ふたぬらしたぞうきんなどでふく。
- パルセーター
糸くずがたまったときは、取り除く。

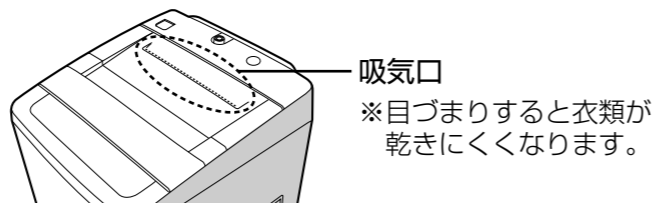

糸くずフィルター

使用後は…

毎回掃除する

- 1 外す
- 2 糸くずをとる
- 3 カチッと差し込む
●手掛け部を上にして差し込んでください。

- フィルターが外しにくいとき
洗濯・脱水槽を回してください。(P.35)

- フィルターが破れたとき
販売店でお求めください。(裏表紙)

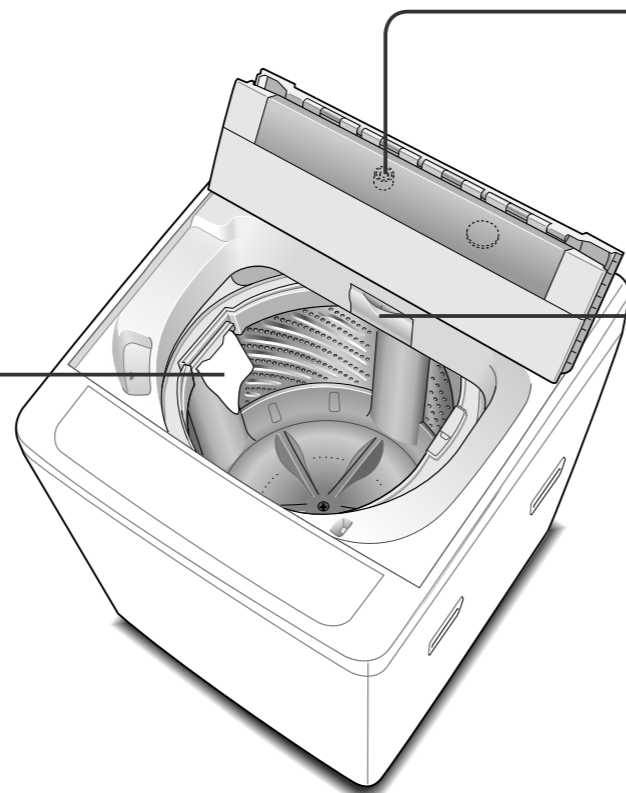

水の出が悪くなら

給水フィルターを掃除する

- 給水ホースの外し方
※手順通り行わないと、水が飛び散ります。

1 水栓を閉じる

2 入 電源を入れる

3 スタート 一時停止
ふたを閉め
スタートする

4 切 約40秒後
電源を切る

5 ナットをゆるめる

6 ホースを外し、
ごみを取る

- 井戸水をご使用の場合
不純物が多くごみがたまりやすいため
掃除をしてください。

風呂水の吸水が悪くなら

風呂水フィルターを掃除する

1 左に回して
外す

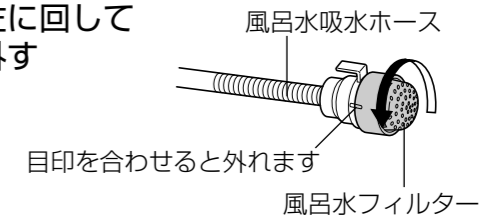

2 フィルターを外して、水洗い

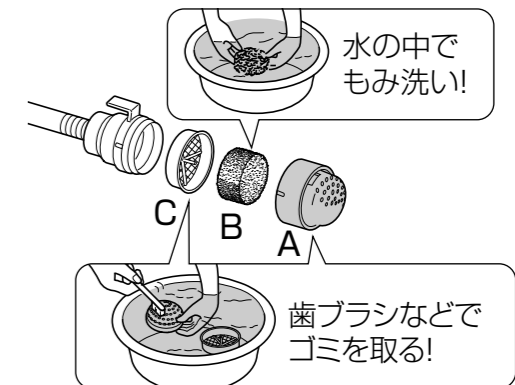

- 取り付けはC→B→Aの順にしてください。

お願い

- フィルターを外したまま使用しないでください。
(糸くずなどが詰まり、故障の原因)
- フィルターBの目づまりや汚れがひどい場合は
販売店でお買い求めください。
部品番号 (AXW215-6EMO)

予約時粉末合成洗剤投入トレイ

洗濯終了後に、水や洗剤が残っている場合はふき取ってください。

※トレイの残水が落ち、洗濯物をぬらすことがあります。

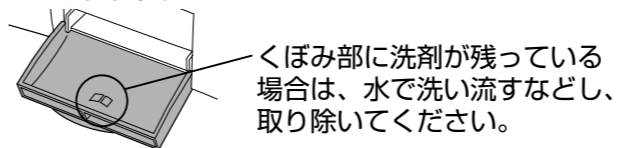

洗剤投入トレイが外れたとき

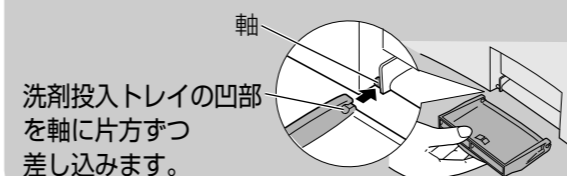

お手入れする

本体・糸くずフィルターなど

お手入れする

洗濯・脱水槽の黒カビ



※黒カビの発生は、使用環境により異なります。

洗濯・脱水槽を乾かす (週1回)

洗濯終了後、「送風乾燥」コースで運転を行うと、洗濯・脱水槽の湿気を取り除くことができます。

- 1 衣類を入れずに電源を入れる
- 2 コース「送風乾燥」コースの「1時間」を選ぶ

- 3 スタート一時停止 ふたを閉めスタートする
ブザーが鳴ったら終了

- 「送風乾燥」によるカビ抑制の試験内容
試験機関：(財)日本食品分析センター
試験方法：外槽に取り付けた布のカビ抑制効果確認
カビ抑制方法：送風乾燥 対象部分：外槽
試験結果：カビの発育なし
- 「槽洗浄」コースによるカビ抑制の試験内容
試験機関：(財)日本食品分析センター
試験方法：菌液の減菌率測定
カビ抑制方法：塩素系漂白剤 対象部分：外槽
試験結果：99.9%以上の効果

洗濯物に黒い汚れがつくときは、洗濯・脱水槽の外側に黒カビが発生しています。洗濯機専用の洗濯槽クリーナー(別売・例：N-W1)を使って、「槽洗浄」コースでお手入れしてください。(P.27)



洗濯・脱水槽を洗う (月1回)

さらに洗濯・脱水槽内を清潔に保つためには、市販の「(衣類専用の)塩素系漂白剤」を使い、「槽洗浄」コースで洗濯・脱水槽の洗浄ができます。

準備：水栓を開ける

- 1 衣類を入れずに電源を入れる
- 2 コース「槽洗浄」コースを選ぶ
- 3 スタート一時停止 スタートする
給水が終わったら…
- 4 スタート一時停止 一時停止する
- 5 衣類専用の塩素系漂白剤を洗濯・脱水槽に入れる
衣類専用塩素系漂白剤 約200ml
- 6 スタート一時停止 ふたを閉めスタートする
約11時間後 終了

お願い

- 台所用塩素系漂白剤や酸素系漂白剤は使わないでください。(泡立ちが多く、泡こぼれするおそれ)



洗濯槽クリーナーで洗濯・脱水槽を洗う

洗濯物に茶かっ色や黒い汚れがつくときは、洗濯・脱水槽の外側に黒カビが発生しています。また、風呂水をお使いのときは、風呂水吸水ホースにも発生するため、両方洗ってください。

- ①洗濯槽クリーナーを用意する
別売 例：N-W1 (1回分)
●換気をよくして、ゴム手袋をつける。(刺激臭がします。)
- ②糸くずフィルターのごみを取り除く
※ごみがたまっていると、洗濯・脱水槽に付着している石けんカスなどが回収できません。

準備：水栓を開ける

- 1 衣類を入れずに電源を入れる
- 2 コース「槽洗浄」コースを選ぶ
- 3 スタート一時停止 スタートする
給水が終わったら…
- 4 スタート一時停止 一時停止する
- 5 洗濯槽クリーナーを全て洗濯・脱水槽内に入れる
(風呂水吸水ホース分200mlを除く)
※電源は切らないでください。(再度、電源を入れスタートすると排水されるため)
- 6 スタート一時停止 ふたを閉めスタートする
●約11時間かかります。

■運転終了後

- 洗濯・脱水槽に石けんカスが浮き出た場合はぞうきん等でふき取る

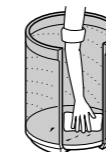

- 糸くずフィルターにたまったごみを取り除く



■風呂水をお使いのとき

- 1 風呂水フィルターを外し、ホースをひもで束ねる
風呂水吸水ホース
(目印を合わせると外れます) 風呂水フィルター
- 2 水道水(18L)に、洗濯槽クリーナー(200ml)を入れる
- 3 束ねたホースを5回以上回転させ空気を抜く(ホース内を洗浄液で満たすため)
- 4 10時間以上つけ込み、取り出して水道水で十分にすすぐ
※すすぎが不十分な場合、衣類が漂白されます。

据え付け方

■この据え付け方通りに設置・試運転・点検をしないと事故・損害を生じても当社は一切責任を負えません。
 ■据え付けは、必ずお買い求めの販売店または指定サービス店にご依頼ください。お客様は据え付けしないでください。
 ・付属品の確認をしてください。(P.6)

1 設置場所の確認

■次のような場所には設置しない

- ・冬期凍結のおそれがある場所
- ・直射日光が当たる場所 (故障・変形のおそれ)
- ・平らでなく、しっかりしていない場所 (ブロックや角材・レンガの上やキャスター付の台など)

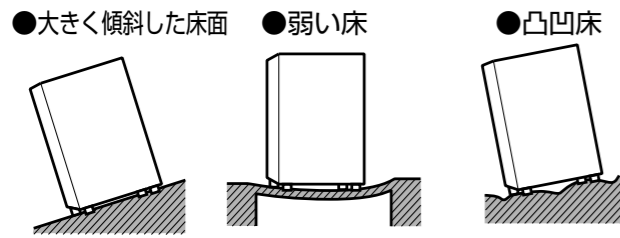

- 製品と壁面は、騒音防止のため壁から5cm以上離す。

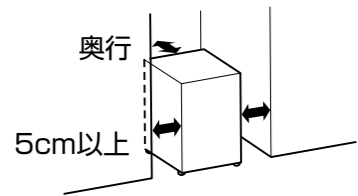

- 排水ホースの接続側は9cm以上離す。

警告

水をかけない、水場や湿気の多い場所に置かない
(感電・火災のおそれ)

●お手入れ ●ベランダ (風雨にさらされる) ●浴室 (湿気が多い)

■防水フロアに設置する場合

- 高さ80mm以下の防水フロアに設置してください。

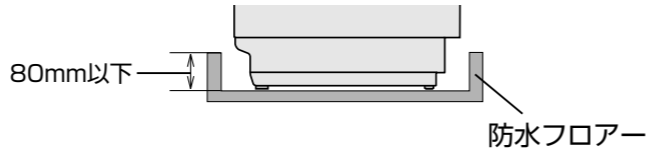

お願い

- 底面開口部をカーペットなどでふさがらないでください。
- 本体の金属部分が、家屋の金属板、流し台のステンレス板などと電氣的に接触しないようにしてください。法令により義務づけられています。法令：電気設備の技術基準第167条(平成13年)

■水栓が本機に当たる場合

別売の壁ピタ水栓 (CB-L6)が必要となる場合があります。下表を参考に対応してください。

H(蛇口までの高さ)	別売の壁ピタ水栓 (CB-L6)
1180mm以上	不要
1180mm未満～930mm以上	蛇口のタイプにより要
930mm未満	要

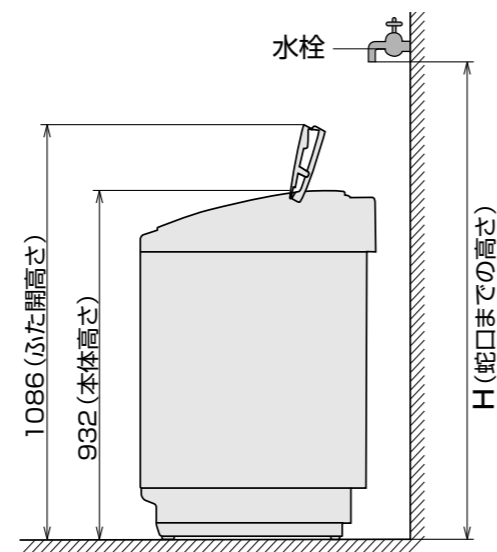

2 内部排水ホースを付け換える場合

内部排水ホースの位置を排水場所に応じて、左側に付け換えます。コック側の内部排水ホースは絶対に外さないでください。

■右側から左側に付け換える場合

- 1 ア部の接続口を固定しているネジを外す
- 2 ウライタを外す
- 3 ①部のキャップを外し、内部排水ホースを②部から①部に付け換える
※ホースが折れていないことを確認してください。
- 4 ①部の接続口をネジで固定する
※接続口上部を本体に確実に引っ掛けてください。
- 5 ウライタをネジで固定し、ア部にキャップを付ける

3 外部排水ホースを取り付ける

必ず設置前に、外部排水ホースを取り付けてください。

■取り付け方

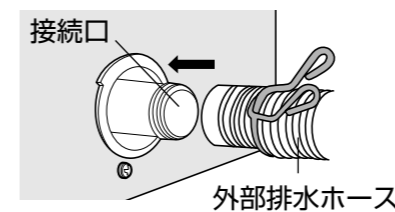

- 1 外部排水ホースを接続口に接続する
- 2 ホースバンドを奥までずらす

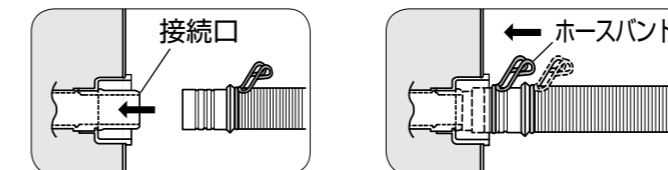

- 外部排水ホースが差し込みにくい場合は、洗剤液をホースの接続部内側につけてください。

- 3 外部排水ホースを排水パイプに接続する

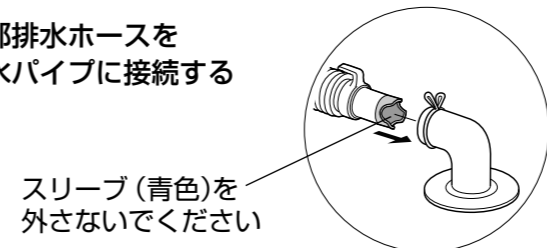

●外部排水ホースが長いとき

- ①溝部のどちらかを切断し、
- ②スリーブを付け換える。

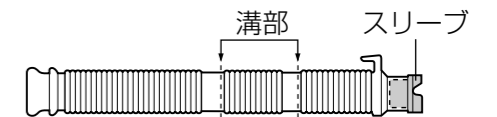

外部排水ホースの長さが足りないとき

別売の内径30mmの延長用排水ホース (1m: AXW2D-31 2m: AXW2D-32) をお求めになり、図のように接続してください。
 ※3m以上延長しないで!

- ①延長用排水ホース(別売)を差し込む

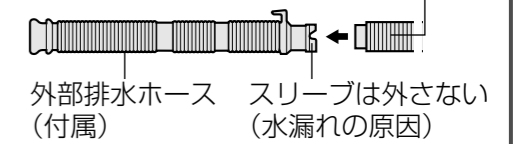

- ②ホースバンドで固定する

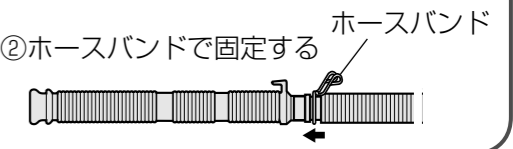

据え付け方

■排水口が洗濯機の下にある場合は 当社製の真下排水ユニット(別売)が必要です

真下排水ユニット(別売)
N-MH1(裏表紙)

※必ず輸送用金具は外してください
(詳しくは、N-MH1の取付説明書ご参照)

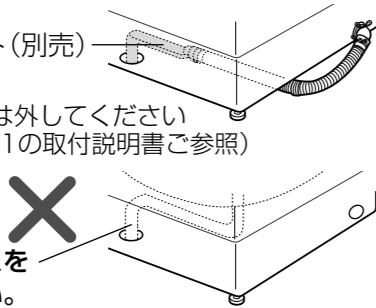

排水口に直接ホースを
入れないでください。

(タンクがつり構造になっているため、脱水時の振動
で排水ホースが外れたり、破れる原因になります。
また、本体接触による異常音の原因にもなります。)

●排水口に糸くず等がたまり
やすいときや、掃除しにく
いときには、別売の糸くず
ボックスをお買い求めくだ
さい。

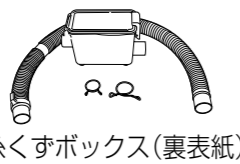

■外部排水ホースの引き直し

●先端を水中に入れない!

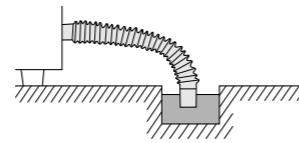

●途中の立ち上がりは10cm以下!

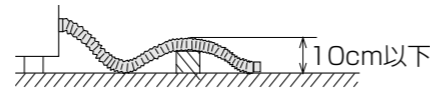

●延長するときは3m以下!

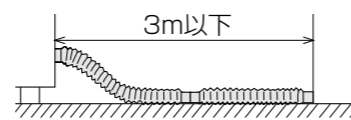

●先端部を直接、排水口に差し込む場合は、
引っ張っても抜けないことを確認してく
ださい。



4 給水栓つぎて・給水ホースをつなぐ



付属の給水栓つぎては 横水栓のみ使用できます

●付属の給水栓つぎてと下記紹介の
別売品(★印)以外を使用すると、
外れて水漏れするおそれがあり、
保証はできません。

■横水栓で給水口の 直径が24mm 以上あるときは

大口給水栓つぎて★
AXW12H-4130

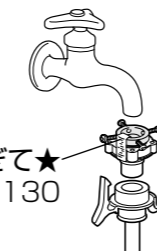

■水栓の位置が 本体設置面より 低いときは

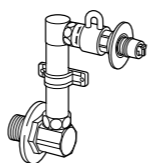

壁ピタ水栓★
CB-L6(別売)

お知らせ

●分岐水栓などを利用
して、洗濯機給水専
用に水栓を分岐す
ると便利です。
※給水ホースの取
り付け・取り外し
の必要がありません。



分岐水栓★
CB-A6(別売)

■横水栓以外ときは

万能ホーム水栓	ワンタッチ式水栓	自在水栓	カップリング横水栓
取り外す	取り外す	取り外す	取り外す

→別売の給水栓ジョイント・継手が必要です。

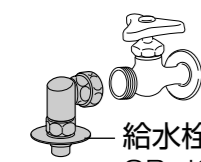

給水栓ジョイント★
CB-J6(別売)



給水栓継手★
AXW12H-J6(別売)

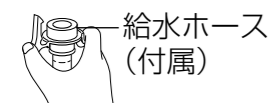

給水ホース
(付属)

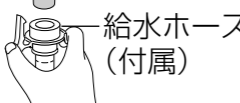

給水ホース
(付属)

1 ネジ(4本)をゆるめ (水栓蛇口の径まで)

水栓に押し上げ、ネジを均等に締める

※壁などで後ろが狭い場合は、奥のネジを前
もって調整しておく。

2 テープをはがし、Bを右に回して Aにしっかり締め付ける

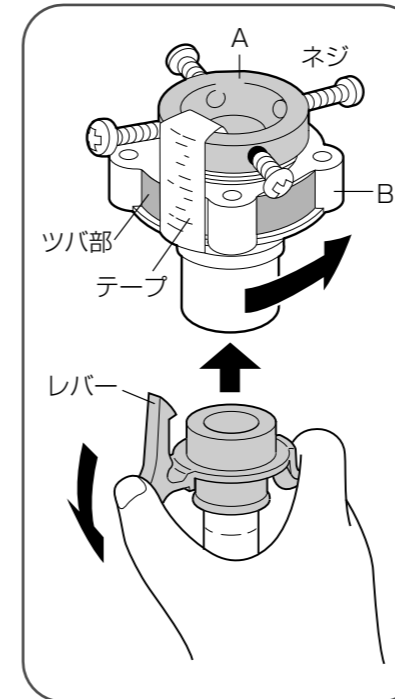

給水栓つぎてのB部を しっかり締め付ける

水漏れの原因になります。

■水栓の径が 18~24mmの場合

ネジ(4本)をゆるめ、
リングを外す。

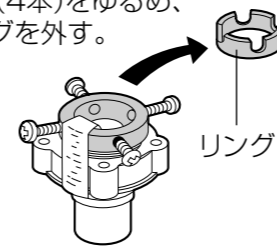

3 給水ホースを給水栓 つぎてに押し上げる

(レバーを押し下げたまま)

4 給水栓つぎてのツバ部 に、レバーのつめを 確実にかける

(つめが外れると水漏れの
原因)

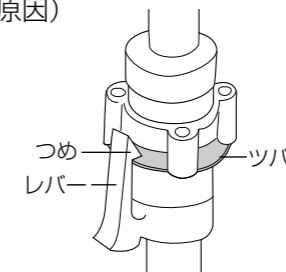

お願い

- 給水栓つぎて・給水ホースは、すでに付いている
場合でも、必ず付属の新品を取り付けてください。
古いものは使用しないでください。
- 転居等により付け直しされる場合は、Bを左に回し、
4mm程度ネジ山が見える状態にして取り付けてく
ださい。

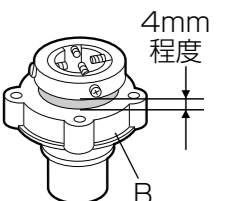

⚠ 注意

ナットはしっか
り締めつける

!(水漏れの原因)

給水ホースはまっす
ぐ後方に出さない

⊘ (ホース折れの
クセがつき水漏
れの原因)

5 給水ホースのナット部を、 給水弁ネジに押し当てる

6 エルボー部を持ち上げ 気味に、ナットを締め 付ける

●エルボーにぐらつきや緩みが
ないか確認してください。

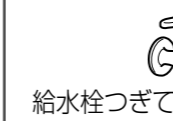
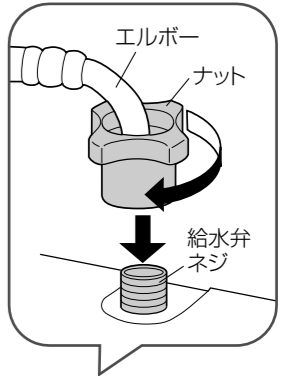

給水栓つぎて

給水ホース

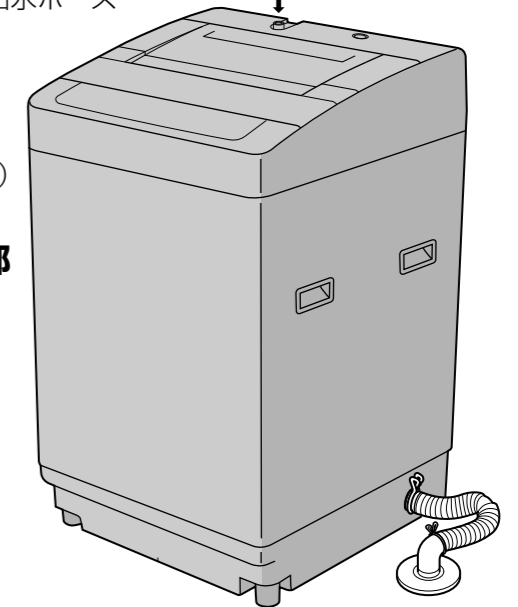

据え付け方

■給水ホースの外し方

- 1 水栓を閉じる
- 2 ふたを閉め、電源「入」にし、スタートボタンを押しホース内の水を抜く
(水の飛び散りを防ぐため)
- 3 約40秒後、電源を切る
- 4 レバーを押したままカバーを引き下げて外す

■給水ホースの長さが足りないとき

●販売店で延長用給水ホースをお求めください。

長さ	0.5m	1m	2m	3m	5m
品番	AXW1251-250	AXW1251-201	AXW1251-202	AXW1251-203	AXW1251-205

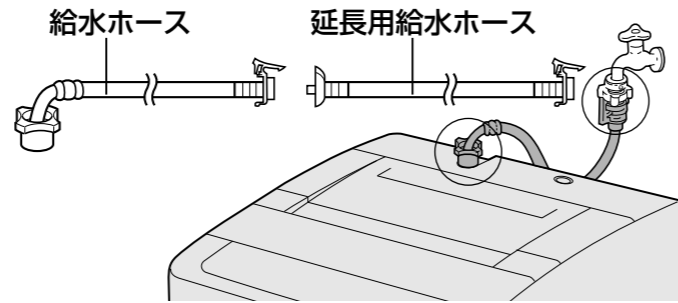

5 電源・アースを接続する

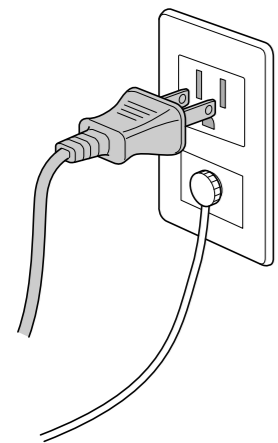

■電源コンセントにアース端子がある場合

●接地抵抗値(100Ω以下)を確認してください。

■電源コンセントにアース端子がない場合

できるだけ湿気の多い場所を選ぶ

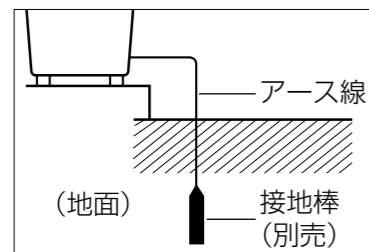

警告

アースを取り付ける

(漏電時に感電のおそれ)

アース線接続

●アース工事は必ず販売店に依頼してください。
(工事費は本体価格に含まれません)

- 水気や湿気の多い所および屋外に設置する場合は、電気設備技術基準に基づき、必ず電気工事士によるD種接地工事を行ってください。
なお、水気のある場所では、このほかに必ず漏電遮断器が必要です。使用する電源回路に漏電遮断器がない場合は、必ず取り付けてください。
(法令で規定されています。)
- ガス管や水道管、電話や避雷針のアース回路および漏電遮断器を入れた他の製品のアース回路には、接続しないでください。
(法令等で禁止されています。)
- 設置場所の変更やご転居の際には、必ず再度アースの取り付けを行ってください。

直付けユニット台(N-UD71)を使用される場合

- 乾燥機を取り付ける前に水準器を確認し、高さ調節を行ってください。
- 乾燥機を取り付け後に高さ調節の必要はありません。

6 水平を確認する

■調節脚の高さ調節のしかた

- 1 調節脚つまみを(ゆるむ)方向に回してゆるめ、調節脚を回してがたつきを調節する。
- 2 調節脚つまみを(しまる)方向に回し、固定する。

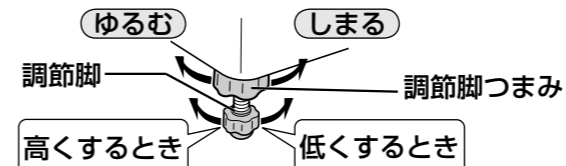

■傾斜した床面の場合

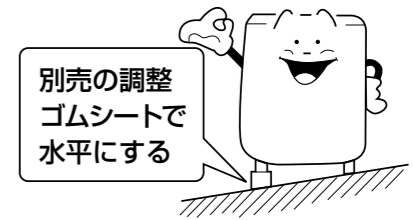

●調整ゴムシート (AXW338-6SBO)

■傾きがないか確認し、調節脚つまみをしっかりと締める

■電気衣類乾燥機を使用するとき

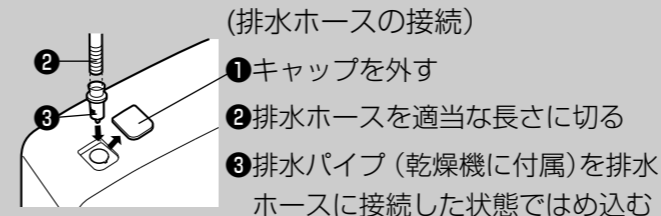

(排水ホースの接続)

- 1 キャップを外す
- 2 排水ホースを適当な長さに切る
- 3 排水パイプ(乾燥機に付属)を排水ホースに接続した状態ではめ込む

お願い

- 洗濯機のふたを排水ホースに当てないためホースホルダー(乾燥機に付属)でホースを固定する。
- 排水パイプがない場合は、販売店で求めください。
部品番号 (AXW205-8020)

7 試運転を行い、水漏れや異常音、エラー報知を点検する

■水栓を開き、ふたを閉めてから運転する (槽内には、何も入れないで!)

- 1 (風呂水)+(コース)を押しながら、(入)を押す。
- 2 (88)を表示中3秒以内に(コース)を押す。
- 3 残時間(4) (4分)が表示され、運転をスタート。
(約4分後に自動終了)

●下記の場合は、異常報知します。(P.40)

- U11・排水ホースの立ち上がり10cmより高い
・排水ホースが正しく接続していない
・排水口が詰まっている
- U14・給水ホースを接続し、水栓を開いていない

便利に使う

のりづけするとき

1.5kg以下の洗濯済みシーツ・ふとんカバー・まくらカバーなどをのりづけできます。

●衣類を入れ、水栓を開いておく

- 入** 電源を入れる
- 洗い** **脱水** **水量** 選ぶ
 - 洗い → 「5分」
 - 脱水 → 「40秒」
 - 水量 → 「20L」 または 「37L」
- スタート一時停止** ふたを閉め、スタートする
- 洗濯・脱水槽に水がたまったら **スタート一時停止** 押してからふたを開け、洗濯のりを直接入れる
- 終了後、できるだけ早く衣類を取り出す
- 洗濯・脱水槽に付いたのりを洗う (すぐに何も入れず、「おまかせ」コースで、水量「42L」以上を選び、スタート)

お願い

●化学合成のり(酢酸ビニール系)以外は使わないでください。

洗濯液を2度使う

※粉末合成洗剤での使用をおすすめします。

1回目は汚れの少ない物から

「洗い」のみの運転をする

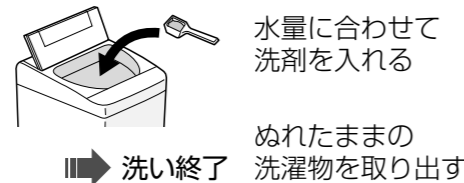

洗い終わった洗濯物を入れ

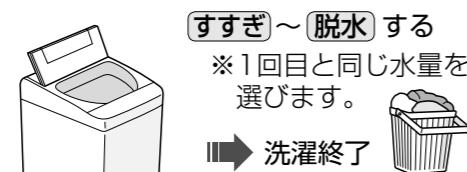

2回目は汚れの多い物

1回目の洗い液を利用してコース運転する



洗済終了

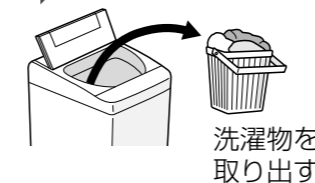

終了後のブザー音を消す



終了をお知らせするブザー音を消すことができます。

- スタート一時停止** 押しながら **入** 押し、
 - スタート一時停止** をそのまま3秒以上押し続ける (ピピッと鳴り、設定完了)
- 戻すときも同じように押す。(ピピッピピッと鳴り、設定完了)

チャイルドロックをかける!

(子供が勝手にふたを開けないようにする)

洗濯・脱水槽内に子供が入らないようにするため、電源を切っても、運転が終了してもふたが開かないようにすることができます。

- コース** ふたを閉め、電源を「入」にしてから **5秒以上押し** (ピピッと鳴り、設定完了) **[L]** 表示 2秒後消灯
- 点灯 ■チャイルドロック
- ※設定中は、電源を入れる度に **[L]** 表示が2秒間点灯します。
- 解除するときも同じように押す。(ピピッピピッと鳴り、ロック解除)
- 消灯 ■チャイルドロック

洗濯・脱水槽を手で回したいとき

(柔軟剤が入りにくい、糸くずフィルターが外しにくいときに)

作業しやすい位置に軽い力で洗濯・脱水槽を回せます。(右回転のみ)

- 入** 電源を入れる **お知らせ**
 - 洗濯・脱水槽に水が入っているときや「スタート」を押したときは回せません。
 - 15秒経過後、洗濯・脱水槽に水を入れると排水します。
- カチッと音がする** (約15秒後)と、洗濯・脱水槽が回せます。

1回目のすすぎ内容を変更する

(水をためてすすぎたいときなどに)

※「おまかせ」「わたし流」コース

すすぎを1回に変更する

※「おまかせ」コース

- 入** 電源を入れ **コース** 「槽洗浄」コースを選ぶ ■槽洗浄
- 水量** 3秒以上押し続ける (ピピッと鳴ります。)
- すすぎ** すすぎ内容を選ぶ (すすぎについて (P.41))

■1回目のすすぎ内容を変更

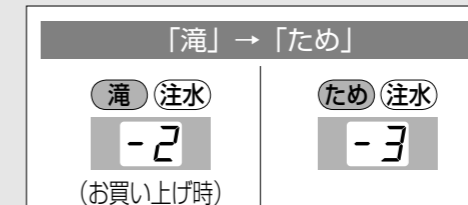

※ためすすぎにすると、すすぎ時の時間と使用水量が増加します。

■すすぎ内容を1回に変更



- スタート一時停止** を押す (設定完了後、ピーと3回鳴ります。)

※設定完了後、電源を切っても記憶されています。

衣類の仕上がりが気になる…

こんなときは

こうしてください

黒ずみ、黄ばみ、色移りした

- 色落ちしやすいもの(新しい色柄物など)は、分けて洗ってください。
 - 水道水のサビ、洗剤の残り、色移りなどにより、衣類が乾いた後に黄ばむことがあります。(焦げたように見える)
 - 日光等で黄変、変色したものは落ちないことがあります。
- 〈黒ずみ・黄ばみ・色移りが起こったら〉
- 洗濯後の衣類を入れ、**コース**で「おまかせ」を選び、**洗い**のみ「15分」に設定する
 - 一時停止してから、水量に応じた量の酸素系粉末漂白剤を溶かし、漂白剤注入口に入れる
 - 約40℃のお湯を洗濯物が浸るまで給水する
 - スタート**を押し、運転終了後も約6時間つけおく
 - 電源を入れ、「おまかせ」コースで、コース(洗い～すすぎ～脱水)運転し、漂白剤を洗い流す。

糸くずが付く

- タオルなどは糸くずが出やすいため、分けて洗うことをおすすめします。
- 気になるときは、すすぎを「注水」にしてください。
- 水量を多めに設定して洗濯する。
- 調整機能で「ためすぎ」にすることをおすすめします。(P.35)

汚れ落ちがよくない、しみがとれない

- しみ汚れ、泥汚れなどの落ちにくい汚れは、前処理してください。(P.9)
- 汚れは放置すると落ちにくくなります。
- パーマ液など化学変化したしみ、鉄サビ、カビ、墨汁、インク、口紅などは落ちないことがあります。

縮んだ

- 素材、織り方、厚さ、形態によって水につけるだけで縮むものがあります。
- 衣類の絵表示、材料表示などをよくご確認ください。(P.18)

- 「手洗い」で洗濯した衣類が縮んでしまったときは…
- 1.広いアイロン台に、伸ばしたい寸法に衣類を広げてマチ針を打ち、
- 2.アイロンを浮かしてたっぷりのスチームをかけ、
- 3.乾くまでそのままの状態にします。

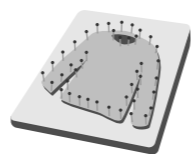

洗濯物が傷んだ

- ランジェリーなどのデリケートな衣類は、洗濯ネット(市販)に入れて洗ってください。(P.9)

衣類の素材や縫製、また洗剤の種類などによっても仕上がりが変わることがあります。それぞれの説明表示をご確認ください。

故障かな？

次の内容をお調べになり、なお異常のあるときはすぐにお買い上げの販売店へお知らせください。

こんなときは

ここを確認してください

風呂水

風呂水吸水しない

- 使いはじめは水道水によるコース運転をしましたか。
- スタートしてから風呂水吸水が始まるまでに約1分かかります。
- 風呂水フィルターが水面から浮き上がっていませんか。
- ホースホルダーを風呂水吸水口に確実に差し込んでいますか。
- 風呂水フィルターにゴミがつかっていませんか。「風呂水フィルター」(P.25)
- 風呂水フィルターを浴槽に入れましたか。
- ホースやOリングの破れや変形はありませんか。(P.14)
- 入浴剤の種類によっては吸水されない場合があります。成分(硫黄)によってはステンレス部を傷めるため、入浴剤の表示をご確認ください。

風呂水吸水を選んだのに水道水から給水する

- 洗い時の風呂水吸水の前にバスポンプへの呼び水のため約20秒間水道水を給水します。
- 設定水量まで風呂水吸水した後の、水の補給および注水すぎには水道水を給水します。
- 6分経過しても風呂水が吸水されない場合は、水道水から給水されます。(ランプ表示は点滅→点灯)
- 一時停止のあと再スタートさせた場合は、再度呼び水(約5秒間)を行い、その後風呂水吸水運転を行います。

時間

残り時間が増減する

- 時間を補正しながら表示するため、増えたり減ったりします。表示の時間は、目安時間のため実際の時間と異なります。

運転しない



- 停電していませんか。
 - 電源ヒューズやブレーカーが切れていませんか。
 - 電源プラグを確実に差し込んでいますか。
 - 電源「入」を押しましたか。
 - 「スタート」を押しましたか。
 - ふたを閉めてからスタートを押していませんか。
 - ふたが確実に閉まっていますか。
 - 水栓を開きましたか。
 - 予約中ではないですか。
- 水量に応じた洗剤を入れるため、スタート後、約15秒後に給水が始まります。

本体

ボタン操作ができない

- スタート後は、洗い中までは「一時停止」を押すと切り換えできます。コースの変更、すすぎ以降の内容変更は電源を入れ直してください。
- ボタン操作ができないコースを選んでいませんか。

ふたが開かない

- ふたロック機能が働いています。(P.3)
- ふたロックが働いているときに電源プラグを抜いていませんか。
- 電源プラグを差し、電源「入」にしてください。

運転中にふたがロックしない

- 「槽洗浄」コースはスタート後、53Lまで水が入ると、ふたがロックします。
- 「槽洗浄」コース以外のコースは、スタート後、約15秒後にふたがロックします。

電源を入れ直したときすぐに電源が入らない

- 電源「切」にした後、約10秒間は電源「入」にできない機構になっています。(「切」にしてもマイコンが仕事をしているため、ボタンを受け付けません)

衣類の仕上がりが気になる…

故障かな？

故障かな？

こんなときは	ここを確認してください	
洗い	給水しない	<ul style="list-style-type: none"> ● 水栓を開きましたか。 ● 水道、給水ホースが凍結していませんか。 ● 断水していませんか。 ● 給水ホース接続口のフィルターにゴミがつかっていませんか。「給水フィルター」(P.25) ● ふたを閉めていますか。
	途中で給水する	<ul style="list-style-type: none"> ● 水位が下がると、自動的に水を補給します。 ● 布量が多いときは、何度か自動的に水を補給することがあります。
	洗濯物の量の割に水量が多い	● 洗濯物がぬれていたり、槽内にはじめから水があると水量が多くなることがあります。
	洗濯物の量の割に水量が少ない	<ul style="list-style-type: none"> ● 化繊、混紡などの軽い生地は水量が少なくなることがあります。 ● 最初の給水は規定水量の約半分でつけ洗いと同じ効果を出すために少なくしています。
	糸くずフィルターから水が出ない	● 「手洗い」コースおよび水量が37L以下のときは、糸くずフィルターから、水が流れ出ないことがあります。
	バケツなどで水を入れても排水する	● 電源「入」の状態、約15秒以上放置してませんか？電源「切」の状態か「スタート」を押してから水を入れてください。
すすぎ・脱水	すすぎからスタートすると水が入ってこない	<ul style="list-style-type: none"> ● 槽内に水がないときは脱水からはじまります。脱水後に給水します。(衣類に含まれている水や洗剤分を出すため) ● 槽内に水があるときは排水からはじまります。
	脱水の途中ですすぎに変わる	● 衣類が片寄ると、すすぎを行い衣類の片寄りを自動修正します。(衣類はできるだけ平らになるようにしてください)
	脱水のみをしようとする	● 脱水のみからはじまる
送風乾燥	脱水中に不規則な回転をするまたは音がする	● 脱水時の泡立ちをおさえるために、回転が遅くなったり、速くなったりしながら槽が回転します。 ※回転数制御をしているため音の変動することがあります。故障ではありません。
	乾きが悪い (乾燥が終了しても乾いていない物がある)	<ul style="list-style-type: none"> ● 化繊の衣類を2kg以下にしてください。 ● 化繊以外の衣類は乾きが悪くなります。 ● 吸気口を掃除してください。「本体」(P.24) ● 脱水が不十分な衣類や手絞りの場合は、乾きが悪くなることがあります。 ● 乾燥時間の設定を長くしてください。 ● タイマー式ですので、乾きに関係なく終了します。衣類の量や種類・気温・湿度・設置環境によって乾燥不十分になる場合があります。

こんなときは	ここを確認してください	
その他	停電したとき	● 運転が停止します。復帰しても運転は、はじまりません。電源「入」にして、運転し直してください。ふたが開かない場合は (P.3)
	ブレーカーが動作したとき	● 運転が停止します。復帰しても運転は、はじまりません。原因を取り除いたのち、ブレーカーを復帰させ、電源「入」を確認し、運転し直してください。ふたが開かない場合は (P.3)
	断水したとき	● 断水後は、にごった水が出る場合があります。一度給水ホースを外し、蛇口からにごった水を出してから洗濯をはじめてください。
	予約時間を過ぎても洗濯が終わらない	● 洗濯物が片寄っていたり、給水、排水条件が悪いときは洗濯時間が長くなることがあります。
	給水ホースが凍結した	<p>① 接続部を熱い蒸しタオルで包む ② 給水ホースを外し湯につける ③ 湯を2~3L洗濯・脱水槽に入れる</p> 

次のような音は、正常に運転しているときの音ですので、問題はありません。

カチッ
ふたロックされたときや解除した音

カチャ、ジー
クラッチの切り換え動作音

チャブチャブ
脱水時のバランスをとるための液体音
や布量を計るときの音



エラー表示が出たら (ブザーが鳴ります)

ブザーが鳴り「U」と「数字」が交互に表示されたときは、以下をご確認ください。
(チャイルドロック設定中は、ロックを解除 (P.35) してください)

<p>排水できない</p>	<ul style="list-style-type: none"> ■排水ホースに次のような異常はありませんか。 ●倒れていますか。 ●つぶれていませんか。 ●糸くずがつまっていますか。 ●先端が水につかっていますか。 ●途中が10cmより高くなっていませんか。 ●延長ホースが3mより長くなっていませんか。 ●細いホースを使っていませんか。 ●凍結していませんか。 ●排水口に糸くずがたまっていますか。 <p>※排水口に糸くずがたまるとは、別売の糸くずボックス (裏表紙) をご使用ください。</p> <p>ふたの開け閉めにより運転が再開します。</p>
<p>ふたが開いている</p>	<ul style="list-style-type: none"> ●ふたが開いていませんか。 →ふたを閉めてください。 ●ふたロック部に、ボタンや硬貨などがはさまっていませんか。 →取り除いてください。(P.6)
<p>脱水・乾燥できない</p>	<ul style="list-style-type: none"> ●洗濯物が片寄っていませんか。 →均等に直しふたを閉めてください。 ●洗濯機がガタついたり、傾いた床面に置いていませんか。 →ふたの開け閉めにより運転が再開します。
<p>給水できない</p>	<ul style="list-style-type: none"> ●水栓を開きましたか。 ●水道、給水ホースが凍結していませんか。 ●断水していませんか。 ●給水フィルターにゴミが詰まっていますか。(P.25) <p>ふたの開け閉めにより運転が再開します。</p>

※以上のことをお調べになり、直らない場合や上記以外の異常が生じた場合は、電源プラグを抜き、お買い上げの販売店へご連絡ください。

- 「H」と「数字」が交互に表示されたときは点検が必要です。
- 電源プラグを抜き、表示内容 (「H」のあとの2桁の数字) をお買い上げの販売店へご連絡ください。

点字の内容

- 操作ボタンには点字をつけています。カタカナで記載しているのが点字内容です。
- 一部のものは、省略表示になっています。

「スイイ」「アラ」「スス」「ダツ」「ヨヤ」「フロ」

コース運転内容

■コースを選びスタートすると自動的に に設定されます。(変更可能)

コース	水量	洗い	すすぎ	すすぎの内容			脱水	所要時間
				すすぎ1	すすぎ2	すすぎ3		
おまかせわたし流	53L 50L 42L 37L 20L	15分 10分 5分	注水2回 2回 注水1回 1回	滝 滝 注水 ため	注水 ため		12分 9分 40秒	約42分
毛布	53L	15分 10分 5分	注水2回 注水1回	注水 注水	注水		9分	約56分
手洗い	50L 42L 37L	10分 5分	注水2回 2回 注水1回 1回	注水 ため 注水 ため	注水 ため		40秒	約34分
※1 槽洗浄	53L	約10時間 (洗い「15分」 ランプが点滅)	※2 注水2回	滝 注水 注水			9分	約11時間

※1「槽洗浄」コースによるカビ抑制の試験内容
試験機関：(財)日本食品分析センター 試験方法：菌液の減菌率測定 カビ抑制の方法：塩素系漂白剤
対象部分：外槽 試験結果：99.9%以上の効果
※2 すすぎ「注水2回」ランプが点滅しますが、すすぎは「注水3回」行います。

■すすぎについて

脱水槽がゆっくり回転しながら、滝のようにそそぎ、洗剤分を含んだ水を脱水します。

水をためてすすぎます。

水をため、給水しながらすすぎをし、途中、一定水量まで排水をします。(水はあふれません。)

■風呂水使用時・予約時では、**滝**すすぎを行いません。

例) 注水2回 **滝** **注水** → **ため** **注水**

●風呂水使用時の**注水**は、規定水量までは風呂水を吸水しますが、以降の給水には水道水を使用します。

■時間について

- コース運転の洗い・脱水の表示時間は、実際の運転時間と異なります。
- 所要時間は標準洗濯・脱水容量で給水時間 (標準給水量毎分15L)、排水時間を含んでいます。水道水圧、排水条件、衣類の量、風呂水の使用などにより時間は長くなる場合があります。
- コース運転内容を切り換えた場合や水量によっては、記載の所要時間とは異なります。

仕様

電源電圧	交流100V	標準洗濯容量	6.0kg
消費電力	50Hz:360W / 60Hz:455W	標準脱水容量	6.0kg
周波数	50Hz/60Hz共用	標準水量	50L
外形寸法	幅562×奥行562×高さ984 (mm)	標準使用水量	118L
		水道水圧	0.03MPa~1MPa
製品質量	33kg	運転音	洗い時37dB 脱水時45dB

- 標準洗濯・脱水容量は、JIS（日本工業規格）で規定された布地で乾燥状態の場合です。
- 運転音は（社）日本電機工業会・洗濯性能評価基準による表示です。

●バスポンプ（本体内蔵）の仕様●

消費電力	39W	揚水量	50Hz/60Hz 毎分12L
		風呂水吸水ホース内径	15mm (市販のホースは使えません)

- 消費電力、揚水量の仕様は、全揚程1.4mでホース約4mのときのものです。

一般家庭用以外の目的でご使用になる場合
 美容院や美容院、または寮や病院など一日の使用回数が一般家庭に比べて多い場合は、
 保証期間内でも原則として保証の対象外となります。
 このような場合には、短期間で部品交換や清掃が必要になることがあります。お買い上げの販売店にご相談の
 うえ、定期点検を受けてご使用ください。

■長期使用製品安全表示制度に基づく本体表示について

【製造年】本体に西暦年をラベル表示しています。 ■標準的な使用条件

■本体への表示

経年劣化により危害の発生が高まるおそれがあることを注意喚起するために電気用品安全法で義務付けられた以下の表示を本体に行っています。

設計上の標準使用期間 7年

設計上の標準使用期間を超えてお使いの場合は、経年劣化による発火・けがなどの事故に至るおそれがあります。

■設計上の標準使用期間とは

- 運転時間や温湿度など、右記の標準的な使用条件に基づく経年劣化に対して、製造した年から安全上支障なく使用することができる標準的な期間です。
- 設計上の標準使用期間は、無償保証期間とは異なります。また、一般的な故障を保証するものではありません。

標準使用条件：JIS C 9921-4による

区分	項目	条件
環境条件	電圧	交流100V
	周波数	50Hz 又は60Hz
	温度	20℃
	湿度	65%
負荷条件	負荷	標準容量：上記「仕様」参照
	コース	おまかせコース
	給水圧力	0.03MPa~0.8MPa
	給湯・給水	20℃±15℃
使用時間 及び 回数	1日使用回数	1.5回
	1回当たりの使用時間	おまかせコースの所要時間(P.41)
	1年間の使用日数	365日
	1年間の使用回数	1.5回×365日=547.5回/年

■経年劣化とは

長期間に渡る使用や放置にともない生ずる劣化をいいます。
 ●設置状況や環境、使用頻度が上記の条件と異なる場合、または、本来の使用目的以外でご使用された場合は、設計上の標準使用期間より短い期間で故障したり経年劣化による発火・けがなどの事故に至るおそれがあります。

保証とアフターサービス よくお読みください

修理・使いかた・お手入れなどは

- まず、お買い求め先へご相談ください
▼お買い上げの際に記入されると便利です

販売店名 _____

電話 () _____ - _____

お買い上げ日 _____ 年 _____ 月 _____ 日

- 保証期間中は、保証書の規定に従って出張修理いたします。
 保証期間：お買い上げ日から本体1年間。ただし軸受については2年間。
 （一般家庭用以外に使用された場合は除きます（P.42））

- 保証期間終了後は、診断をして修理できる場合はご要望により修理させていただきます。
※修理料金は次の内容で構成されています。

■技術料 診断・修理・調整・点検などの費用

■部品代 部品および補助材料代

■出張料 技術者を派遣する費用

修理を依頼されるときは

36~40ページでご確認のあと、直らないときは、まず電源プラグを抜いて、お買い上げ日と下の内容をご連絡ください。

●製品名	全自動電気洗濯機
●品番	NA-F60PB3
●故障の状況	できるだけ具体的に

※補修用性能部品の保有期間 **7年**

当社は、本製品の補修用性能部品（製品の機能を維持するための部品）を、製造打ち切り後7年保有しています。

- 転居や贈答品などでお困りの場合は、次の窓口にご相談ください

※「よくあるご質問」「メールでのお問い合わせ」などはホームページをご活用ください。 <<http://panasonic.co.jp/cs/>>

- 修理に関するご相談は……

パナソニック 修理ご相談窓口

電話 フリーダイヤル **0120-878-554**
※携帯電話・PHSからもご利用いただけます。

- 上記電話番号がご利用いただけない場合は、各地の「修理ご相談窓口」におかけください。

※ご使用の回線（IP電話やひかり電話など）によっては回線の混雑時に数分で切れる場合があります。

- 使いかた・お手入れなどのご相談は……

パナソニック お客様ご相談センター 365日 受付9時~20時

電話 フリーダイヤル **0120-878-365**
※携帯電話・PHSからもご利用いただけます。

- 上記番号がご利用いただけない場合 **06-6907-1187**
- FAX フリーダイヤル **0120-878-236**

Help desk for foreign residents in Japan
 Tokyo (03)3256-5444 Osaka (06)6645-8787

Open: 9:00 - 17:30 (closed on Saturdays/Sundays/national holidays)
※上記の内容は、予告なく変更する場合があります。ご了承ください。

- 各地域の修理ご相談窓口 ※電話番号をよくお確かめの上、おかけください。

●地区・時間帯によって、集中修理ご相談窓口へ転送させていただく場合がございます。

北海道地区	札幌	☎(011)894-1251	札幌市厚別区厚別南2丁目17-7	近畿地区	滋賀	☎(077)582-5021	守山水保町1166番地の1
	旭川	☎(0166)22-3011	旭川市2条通16丁目1166		京都	☎(075)646-2123	京都市南区上鳥羽中河原3番地
	帯広	☎(0155)33-8477	帯広市西20条北2丁目23-3		大阪	☎(06)7730-8888	大阪市城東区関目2丁目15-5
	函館	☎(0138)48-6631	函館市西桔梗589番地241 (函館流通センター内)		奈良	☎(0743)59-2770	大和郡山市筒井町800番地
東北地区	青森	☎(017)775-0326	青森市大字浜田字豊田364	和歌山	☎(073)475-2984	和歌山市中島499-1	
	秋田	☎(018)868-7008	秋田市外旭川字小谷地3-1	兵庫	☎(078)796-3140	神戸市須磨区弥栄台3丁目13-4	
	岩手	☎(019)645-6130	盛岡市厨川5丁目1-43	鳥取	☎(0857)26-9695	鳥取市安長295-1	
	宮城	☎(022)387-1117	仙台市宮城野区扇町7-4-18	米子	☎(0859)34-2129	米子市米原4丁目2-33	
	山形	☎(023)641-8100	山形市平清水1丁目1-75	松江	☎(0852)23-1128	松江市平成町182番地14	
	福島	☎(024)991-9308	郡山市亀田1丁目51-15	出雲	☎(0853)21-3133	出雲市渡橋町416	
首都圏地区	栃木	☎(028)689-2555	宇都宮市上戸祭3丁目3-19	浜田	☎(0855)22-6629	浜田市下府町327-93	
	群馬	☎(027)254-2075	前橋市箱田町325-1	岡山	☎(086)242-6236	岡山市北区田中138-110	
	埼玉	☎(049)728-8960	桶川市赤堀2丁目4-2	広島	☎(082)295-5011	広島市西区南観音1丁目13-5	
	千葉	☎(043)208-6034	千葉市中央区末広5丁目9-5	山口	☎(083)973-2720	山口市小郡下郷220-1	
	東京	☎(03)5477-9700	東京都世田谷区宮坂2丁目26-17	香川	☎(087)868-6388	高松市勅使町152-2	
	山梨	☎(055)222-5822	甲府市宝1丁目4-13	徳島	☎(088)624-0253	徳島市沖浜2丁目36	
	神奈川	☎(045)847-9720	横浜市港南区日野5丁目3-16	高知	☎(088)834-3142	高知市仲田町2-16	
	新潟	☎(025)286-0180	新潟市東区東明1丁目8-14	愛媛	☎(089)905-7544	愛媛県伊予郡砥部町八倉75-1	
	石川	☎(076)280-6608	金沢市玉鉾2丁目266番地	福岡	☎(092)593-8002	春日市春日公園3丁目48	
	富山	☎(076)424-2549	富山市根塚町1丁目1-4	佐賀	☎(095)26-9151	佐賀市鍋島町大字八戸字上深町3044	
中部地区	福井	☎(0776)21-0622	福井市問屋町2丁目14	長崎	☎(095)830-1658	長崎市東町1919-1	
	長野	☎(0263)86-9209	松本市寿北7丁目3-11	大分	☎(097)556-3815	大分市萩原4丁目8-35	
	静岡	☎(054)287-9000	静岡市駿河区高松2丁目24-24	宮崎	☎(0985)63-1213	宮崎市本郷北方字草葉2099-2	
	愛知	☎(052)819-0225	名古屋市長穂区堀込町8-10	熊本	☎(096)367-6067	熊本市健軍本町12-3	
	岐阜	☎(058)278-6720	岐阜市中躰4丁目42	天草	☎(0969)22-3125	天草市港町18-11	
	高山	☎(0577)33-0613	高山市花岡町3丁目82	鹿児島	☎(099)250-5657	鹿児島市与次郎1丁目5-33	
	三重	☎(059)254-5520	津市久居野村町字山神421	大島	☎(0997)53-5101	奄美市名瀬朝仁町11-2	
				沖縄	☎(098)877-1207	浦添市城間4丁目23-11	

所在地、電話番号は変更になることがありますので、あらかじめご了承ください。
 最新の「各地域の修理ご相談窓口」はホームページをご活用ください。 <http://panasonic.co.jp/cs/service/area.html>

●ご相談におけるお客様の個人情報などのお取り扱いについては裏表紙をご覧ください。

仕様／長期使用製品安全表示制度に基づく本体表示について

保証とアフターサービス