

## 取扱説明書

電気掃除機(家庭用)

品番 MC-P85A



ぜひ楽しんでほしい楽さ。  
おそうじの裏技、  
使いこなし！

### 保証書別添付

このたびは、パナソニック製品をお買い上げいただき、まことにありがとうございます。

■取扱説明書をよくお読みのうえ、正しく安全にお使いください。

■ご使用前に「安全上のご注意」(4～5ページ)を必ずお読みください。

■保証書は「お買い上げ日・販売店名」などの記入を確かめ、取扱説明書とともに大切に保管してください。

ページ	もくじ
3	各部の名前 ・付属品を確認しよう
4	安全上のご注意
5	使用上のお願い
6	掃除する ・場所に合わせて…
8	紙パックを交換する ・収納するとき いろいろなノズルで裏技おそうじ! どれを使ったらいいの?
10	お手入れする
12	よくあるお問い合わせ
13	故障かな?
15	保証とアフターサービス
裏表紙	仕様／別売品

準備する

使う

お手入れする

困ったとき



お問い合わせの多い項目を探しやすくしました。

# 各部の名前

## 付属品を確認しよう

が付属品です。

### すき間用ノズル

(P.6)

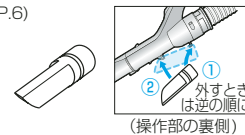

### つぎ手パイプ

(P.12)

●別売のノズルやお手持ちのノズルを使うときに使用します。

### 紙パック

●M型Vタイプ  
「逃がさんパック」  
(AMC-HC10)

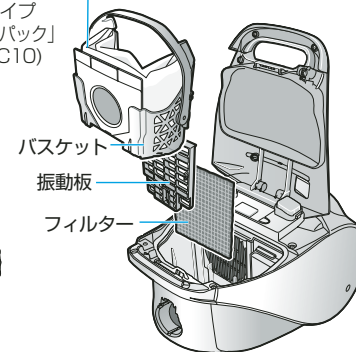

バスケット

振動板

フィルター

準備する

7 ページ  
場所に合わせて使い分け。  
いろいろなノズルで  
裏技おそうじ!

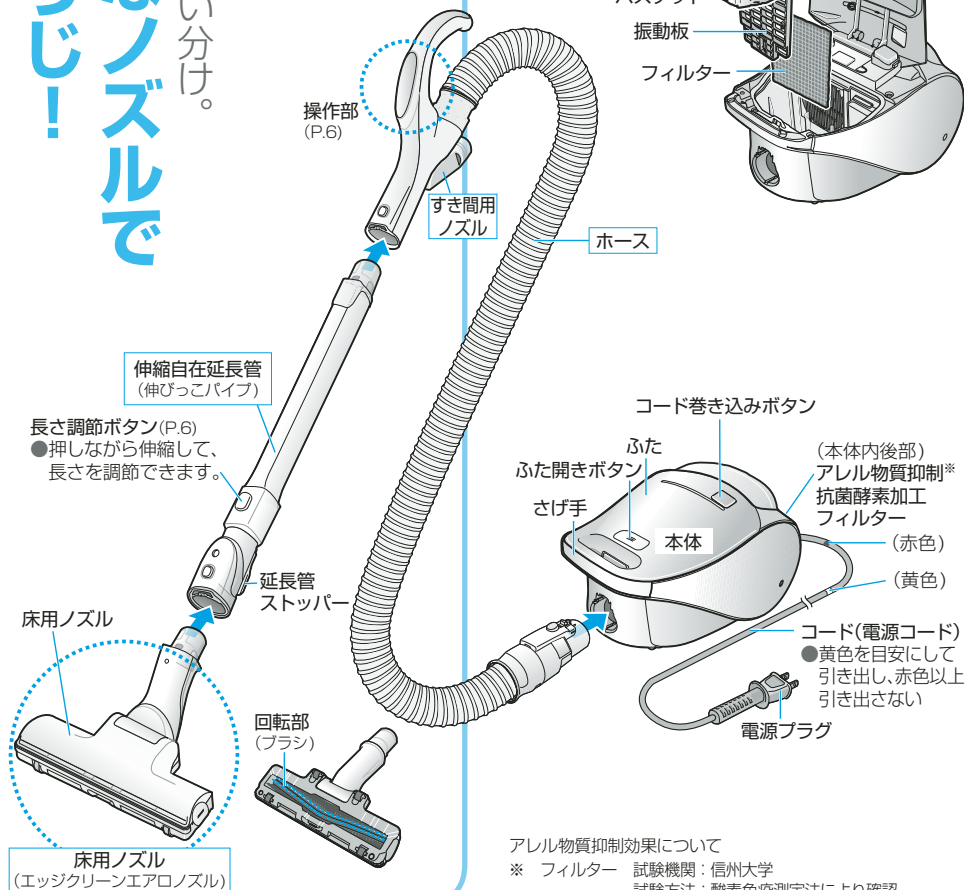

アレル物質抑制効果について  
※ フィルター 試験機関：信州大学  
試験方法：酸素免疫測定法により確認

10 吸込力が弱くなってきた?  
お手入れの  
すすめ。



9 今までののは使える?  
おすすめは??

紙パックって、  
どれを使うの??



13 故障かな?

と思ったら、ご確認ください。

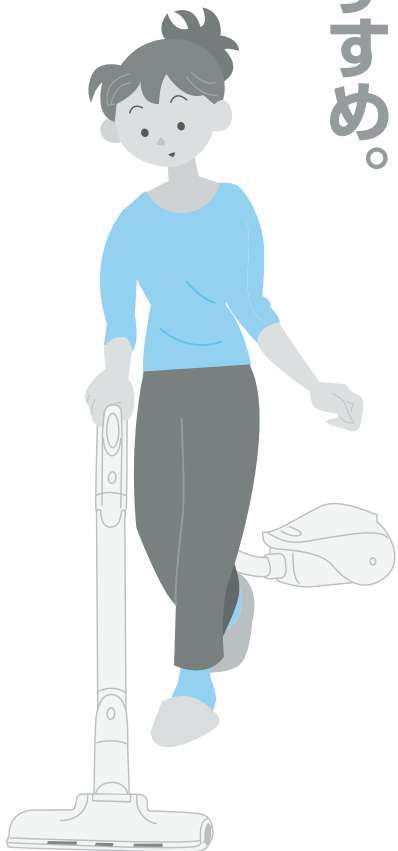

8 紙パックが入らない、  
ふたが閉まらなくなった...

# 安全上のご注意

必ずお守りください

人への危害、財産の損害を防止するため、必ずお守りいただくことを説明しています。

■誤った使い方をしたときに生じる危害や損害の程度を区分して、説明しています。

**警告** 「死亡や重傷を負う恐れがある内容」です。

**注意** 「傷害を負うことや、財産の損害が発生する恐れがある内容」です。

■お守りいただく内容を次の図記号で説明しています。

⊘ してはいけない内容です。

❗ 実行しなければならない内容です。

## 火災、やけど、感電などを防ぐために…

**引火性のもの、火の気のあるものを吸わせない**  
(爆発や火災の原因)

たばこ、コピー用のトナー、灯油、シンナーなど

**電源プラグは、ぬれた手で抜き差ししない**  
(感電の恐れ)

**誤った使い方をしない**

- 水洗いしない(水洗いできる付属品・部品は除く)
- 風呂場で使わない
- 分解・修理・改造をしない(火災や感電の原因)

**電源プラグやコードは、傷んだまま使わない**  
(発熱や発火で火災の恐れ)

**電源プラグは、正しく扱う**

- 根元まで確実に差し込む(ゆるんだコンセントに差し込んだり、しっかり差し込まないと感電や発熱による火災の原因)
- 定格 15A、交流 100V のコンセントを単独で使う(他の機器と併用すると、発熱による火災の原因)
- お手入れのときは抜く(感電の恐れ)
- ほこりは乾いた布で、定期的にふく(ほこりがたまると、湿気などで絶縁不良となり、火災の原因)

**異常・故障時には直ちに使用を中止する**

- 「標準 / 弱」「強」を押しても、運転しない
- 電源プラグやコードを動かすと、通電したりしなかったりする
- 異常なおいや音がする(発煙・発火・感電の恐れ)
- 運転中、時々止まる
- 本体が変形したり、異常に熱い
- ホースが破れている

●すぐに「切」を押し、電源プラグを抜いて、販売店へ点検・修理を依頼してください。

# 使用上のお願い

## 長くお使いいただくために

業務用や掃除以外の目的に使わないでください。

- 次のようなものは吸わせない(故障や異臭の原因)
- 除湿剤
  - 多量の粉(消火器の粉など)
  - ペットなどの排泄物が付着したものの
  - ガラス、ピン、針、つまようじ
  - 長いひも
  - 水や液体
  - 湿ったもの
  - カーペットのフリンジ(房)
  - ホース内に詰まりやすいもの(ストッキングなど)

- ホースや延長管の先で吸わせない(先端の摩耗などの破損の原因)
- ➡すき間用ノズルなどを使う(P.6)

- ホースなどの端子部をいじらない(接触不良の原因)

- 排気口(本体背面)をふさがない(過熱による変形の原因)

- 吸込口をふさいだまま長時間使わない(過熱による変形の原因)

- ホースの扱いはていねいに(破損の原因)

- 持ち運びするときはさげ手をしっかり持つ(ホースで持ち上げると、ホースの破れなどの原因)

## モーターの過熱を防ぐために(保護装置)

次の状態で運転を続けると、保護装置が働き、運転が停止し操作できなくなります。(P.13)

- 次のような状態で使い続けない
- 「紙パック交換」ランプが点滅・点灯する(P.8)
  - 吸込口をふさぐ
  - ホース、延長管にゴミが詰まっている

**注意**

発火、けがなどを防ぐために…

**収納状態やふたを開けたままで運ばない**  
(延長管やふたが外れ、けがや床面の傷付きの原因)

**火気に近づけない**  
(排気で炎が大きくなり、火災の原因)

**誤った使い方をしない**

- 純正以外の紙バックを使用しない(P.9)(本体内にゴミがもれ、発煙や発火の恐れ)
- 床用ノズルを横方向に引きずらない(床面の傷付きの原因)
- 床用ノズルのローラーなどが摩耗したら、そのまま使わない(床面の傷付きの原因) → 摩耗時は、お買い求め先にご相談ください。
- 本体、ホースの接続部の接点に、金属類を入れない(感電や発火の恐れ)
- 電源プラグを抜くときは、コードを引っばらない(感電やショートして発火の原因)

**電源プラグは、正しく扱う**

- コードを巻くときは、プラグを持つ(プラグが当たってのけがや、刃先でのやけどの恐れ)
- 運転終了直後は、プラグの刃先が熱くなることがあります。
- 使用時以外は、プラグを抜く(絶縁劣化による感電や漏電火災の原因)

準備する

# 掃除する

## 1 始める(電源入)

標準/弱

パワー持続センサーの働きで紙パックのゴミのたまり具合に応じて吸込力がコントロールされます。

### パワー持続センサー

紙パックがいっぱいになってきたことを感知し、吸い込む風量をアップ。「紙パック交換」ランプが点滅するまで強力パワーでしっかり吸い取ります。

### ■強さを変えるとき

→「標準」: 標準(おすすめ)

↑↓ (押すたびに替わる)

「弱」: カーテンなどが吸い付くとき、静かにしたいとき

### ■強い吸込力で お掃除したいとき

強 「強」運転にする

●床用ノズルのブラシは回転します。

## 2 終わる(電源切)

切

### お知らせ

- 安全のため、床用ノズルを床から浮かせると、ブラシの回転が止まります。
- 電源プラグが差し込まれていると、「切」のときでも約2Wの電力を消費しています。

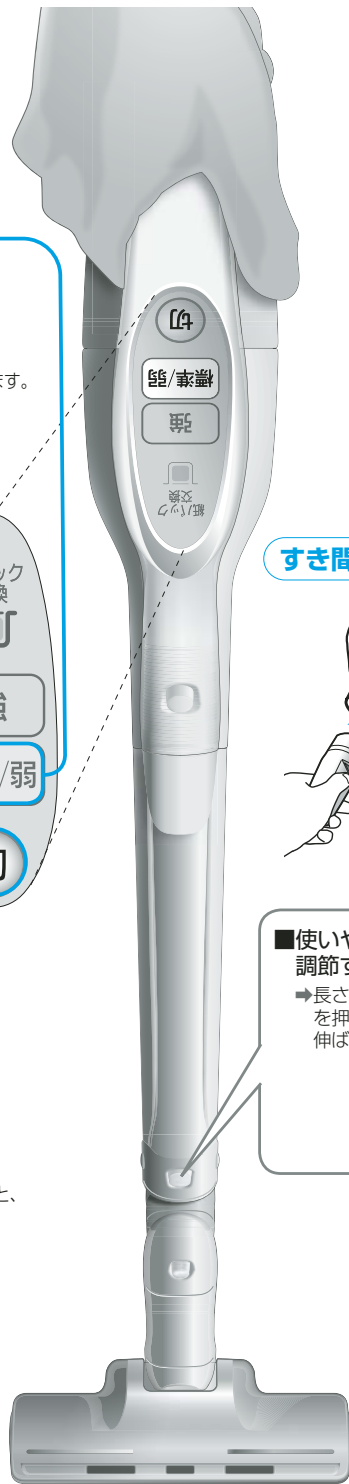

### すき間用ノズル

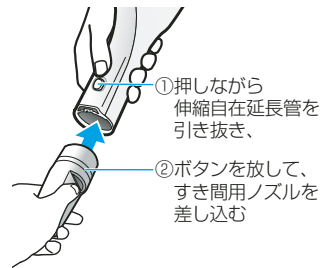

### ■使いやすい長さに調節するとき

→長さ調節ボタンを押しながら、伸ばす(縮める)

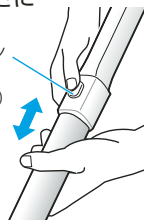

## 「おそうじの裏技、使いこなし！」

掃除する場所に合わせて、いろいろなノズルを使い分けよう。

●今までお使いのノズルも、「つぎ手パイプ」(P.12)で使えます。

お願い

- ピアノなどの光沢のある所には使わない(傷が付く恐れ)

天井や壁など  
高い所も軽々!  
ひとふきノズル(別売)



窓の  
サッシにも…  
すき間用ノズル



ダニを  
たたき出す  
ふとん用ノズル(別売)



机や棚の上、  
カーテンは  
手ぼうきノズル  
(別売)



### 収納するとき

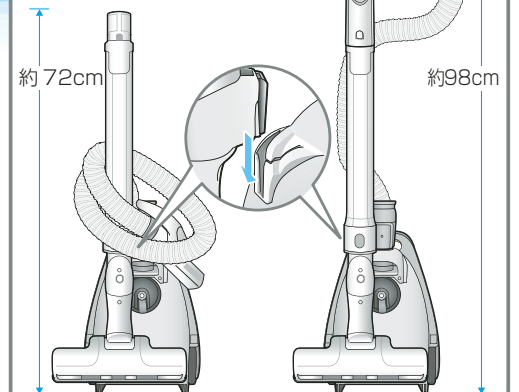

# 紙パックを交換する

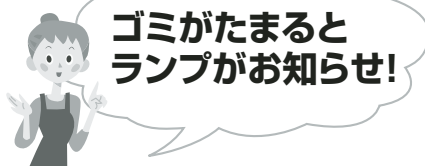

## 交換時期の目安は…

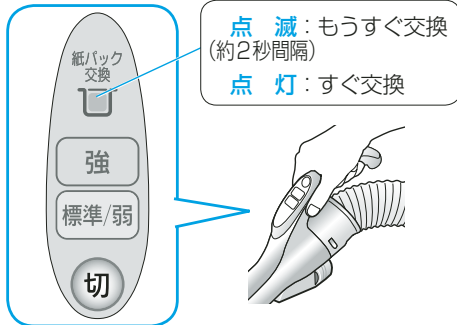

**早い点滅** : 「切」を押し、電源プラグを(約0.3秒間隔) 抜いてください。(P.14)

## ■交換時期をより正しく知りたいとき

- ① 強 「強」運転にする
- ② 床用ノズルを床から浮かせる
- ③ ランプの点灯/点滅を確かめる

## お知らせ

- 次のようなときは、ゴミがいっぱいでもランプが点滅・点灯しないことがあります。
  - ・ ペットの毛や綿ゴミが多いとき (月1回はふたを開けて、直接ゴミのたまり具合を確認する)
- 次のようなときは、ゴミが少なくてもランプが点滅・点灯することがあります。
  - ・ 砂ゴミや土ぼこりが多いとき (紙パックが目詰まりしているため、紙パックを交換する)
  - ・ ホース/延長管/床用ノズルにゴミが詰まっているとき (ゴミを取り除く)
  - ・ すき間用ノズルを使っているとき (ノズルを外してランプを確認する)
- 新しいじゅうたんでは、紙パックが遊び毛で早くいっぱいになります。(遊び毛は、何度か掃除するうちに少なくなります)

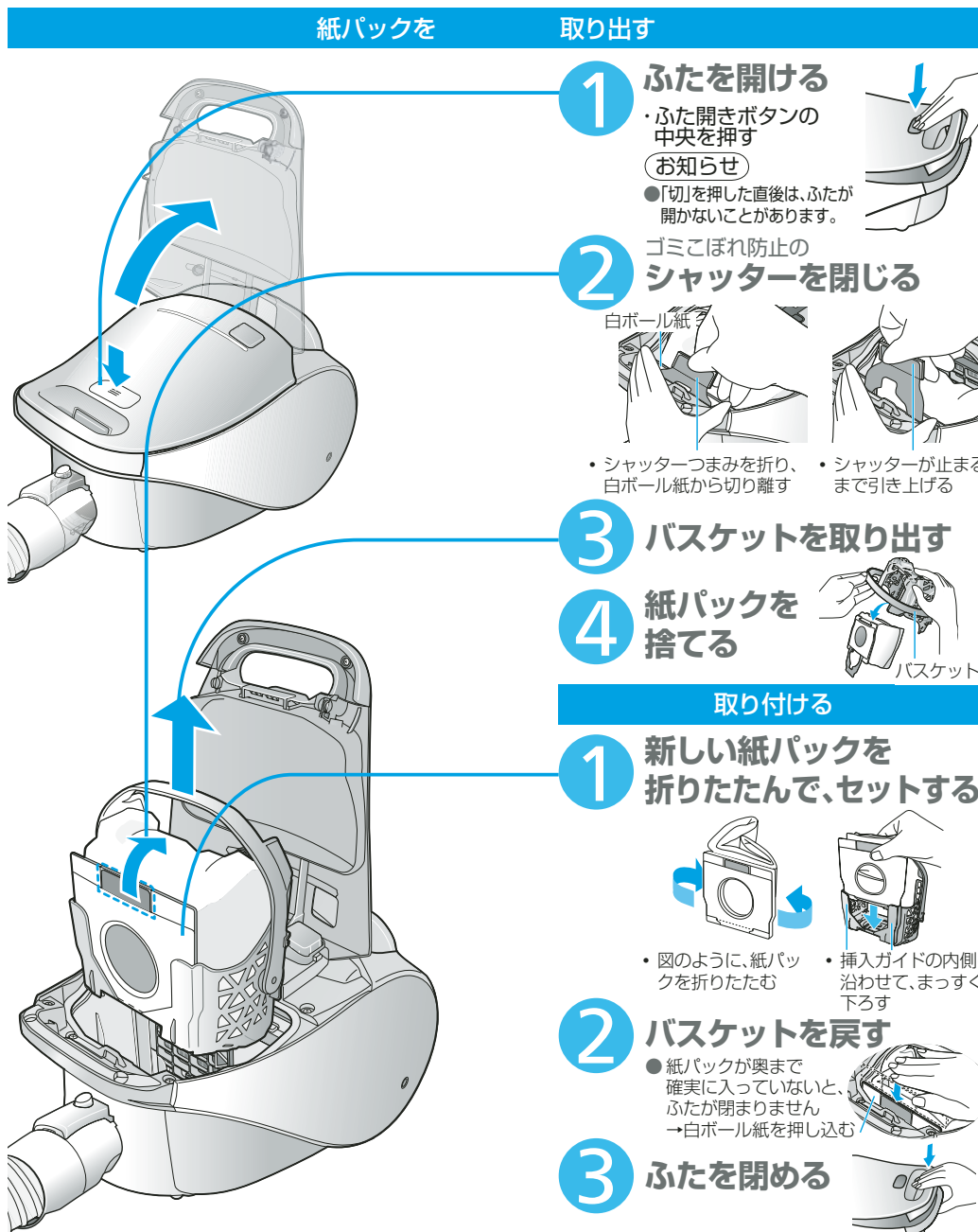

### 紙パックを

### 取り出す

#### 1 ふたを開ける

- ・ ふた開きボタンの中央を押す

#### お知らせ

- 「切」を押した直後は、ふたが開かないことがあります。

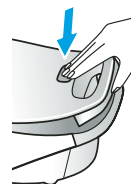

#### 2 ゴミこぼれ防止のシャッターを閉じる

白ボール紙

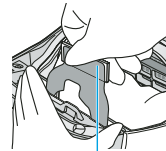
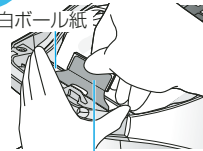

- ・ シャッターつまみを折り、白ボール紙から切り離す
- ・ シャッターが止まるまで引き上げる

#### 3 バスケットを取り出す

#### 4 紙パックを捨てる

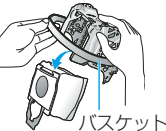

### 取り付ける

#### 1 新しい紙パックを折りたたんで、セットする

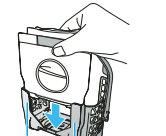
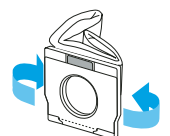

- ・ 図のように、紙パックを折りたたむ
- ・ 挿入ガイドの内側に沿わせて、まっすぐ下ろす

#### 2 バスケットを戻す

- 紙パックが奥まで確実に入っていないと、ふたが閉まりません → 白ボール紙を押し込む



#### 3 ふたを閉める



## ⚠ 注意



**純正以外の紙パックを使用しない**

本体内にゴミがもれ、発煙や発火の恐れ

交換用の紙パックは、純正のものをお使いください



純正紙パック  
M型Vタイプ

- この掃除機に付属(装着分)の紙パックは、花粉などの微細なハウスダストも約99.9%逃がさない「逃がさんパック」(品番: AMC-HC10)です。

## ■M型Vタイプ紙パック一覧(別売)

(希望小売価格は、2008年9月現在)

品番	特長 <効果持続期間>	枚数	希望小売価格 (税抜)
AMC-ZC5	強力脱臭 <使用開始後 約2か月> (シャッター付き)	3	1,260円 (1,200円)
AMC-HC10	高集じん 「逃がさんパック」 (シャッター付き)	3	1,050円 (1,000円)
AMC-NC5	防臭加工 <使用開始後 約1か月> (シャッター付き)	5	1,050円 (1,000円)
AMC-S5	— (シャッターなし)	5	735円 (700円)

- 効果持続期間は、ゴミの量・種類によって異なります。(においの感じ方には個人差があります)

## お願い

- 紙パックのパッケージの説明をよくお読みの方え、正しくお使いください。
- 保管は、お子様の手の届かないところで、直射日光を避けて紙パックのパッケージに入れてください。

# お手入れする

吸込力が弱くなったとき・月一回程度

お手入れの前には、「切」を押し、電源プラグを抜いてください。

## 床用ノズル

### ゴミを吸い取る

部分のゴミを吸い取る

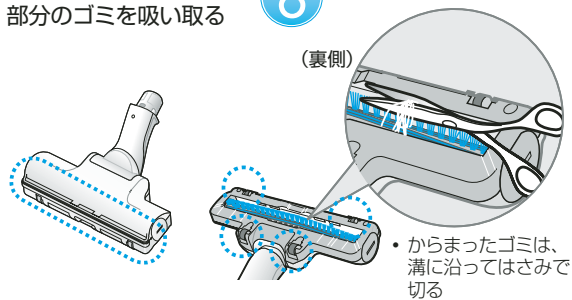

### 回転部(ブラシ)を水洗いしたいとき

ノズルをまるごと水洗いし、ノズル内部の水気を切り、十分に乾燥させる

〈特に汚れがひどいとき〉

- ① カギの頭などで「ひらく」を▲に合わせる
- ② ブラシカバーを外す
- ③ 回転部(ブラシ)を取り出す

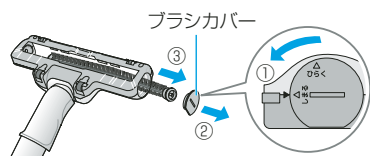

- ④ 回転部(ブラシ)は水洗いし、十分に乾燥させる
- ⑤ 凹部のゴミを取り除く

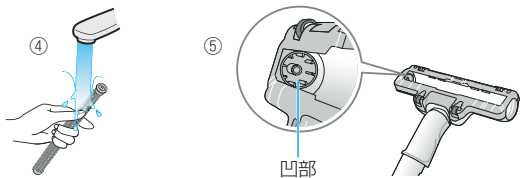

●取り付けは、取り外したときと逆の手順で取り付ける

## 本体・付属品

### 柔らかい布で水ぶき

●固くしぼる



### 取り外すとき

- ① バスケット
  - ② 振動板
  - ③ フィルター
- の順に外す

### 取り付けるとき

(取り外しと逆の手順)

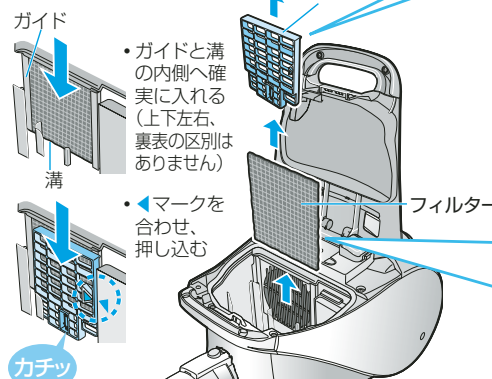

## バスケット・振動板

### 軽く水洗いする



●十分に乾燥させる

## フィルター

紙パック交換後も吸込力が戻らないとき  
軽くはたいてほこりを落とす  
または、軽く水洗い

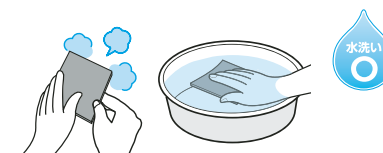

- 水にひたして、押し洗うする (縮みや変形を防ぐため、もみ洗いや洗濯機洗いをしない)
- 十分に乾燥させる

### お願い

- 水洗いしたときは…
  - 水気を切り、十分に乾燥させる(においの発生や目詰まりの原因に)
  - ドライヤーなどの熱風を当てない (フィルター：縮んでゴミが侵入し、故障の原因に) (バスケット・振動板：変形や故障の原因に)
- 洗剤・ベンジン・シンナー・アルコールなどを使わない(ひび割れや変色の原因に)
- 化学ぞうきんをご使用の際は、その注意書に従う

お手入れする

# よくあるお問い合わせ

よくあるお問い合わせや、便利な使い方をお知らせしています。

こんなときは	こうしてください
紙パックはどれを使えばいいの？	<ul style="list-style-type: none"> <li>●純正紙パック「M型Vタイプ」をお使いください。(P.9)                     <ul style="list-style-type: none"> <li>・付属の紙パック「逃がさんパック」(品番：AMC-HC10)をお勧めしています。</li> <li>・今までご使用の紙パックも、「M型Vタイプ」と書いてあれば使えます。</li> </ul> </li> </ul>
紙パックはいつ交換するの？	<ul style="list-style-type: none"> <li>●「紙パック交換ランプ」が点灯したら、交換してください。(P.8)                      ただし、ゴミの種類によってはランプが正しく点灯しないことがあるため、紙パックのゴミのたまり具合を月一回程度、確認してください。                 </li> </ul>
じゅうたんと畳で使い分けられる？	<ul style="list-style-type: none"> <li>●使い分ける必要はありません。                      じゅうたんや畳、フローリングなど、床の種類にかかわらず、床を傷つけることなくお掃除していただけます。                 </li> </ul>
今まで使っていたノズル(別売ノズル)も使えるの？	<ul style="list-style-type: none"> <li>●使えます。                      お手持ちのノズルや別売のノズルなどは、付属品の「つぎ手パイプ」(P.3)を使って取り付けられます。                      ただし、ノズルによっては取り付けられないものがあります。                 </li> </ul>

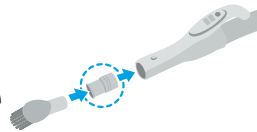

# 故障かな？

修理を依頼される前に、まず次の項目をご確認ください。

こんなときは	ここをご確認ください
電源・運転	
運転できない	<ul style="list-style-type: none"> <li>●電源プラグがコンセントにしっかり差し込まれていましたか？</li> <li>●本体にホースが確実に差し込まれていますか？</li> <li>●モーターの過熱を防ぐため、保護装置が働いていませんか？                     <ul style="list-style-type: none"> <li>→①「切」を押し</li> <li>②電源プラグを抜き</li> <li>③5～30分待つ(モーターが冷えて、保護装置が解除される)</li> <li>④保護装置が働いた原因(P.5)を調べてください。                             <ul style="list-style-type: none"> <li>・紙パック交換ランプが点灯したまま連続運転した                                     <ul style="list-style-type: none"> <li>→紙パックを交換する(P.8)</li> </ul> </li> <li>・ホースや延長管にゴミが詰まった→詰まったゴミを取り除く</li> </ul> </li> </ul> </li> </ul>
何もしていないのに「弱」になる、または運転が止まる	
床用ノズルの回転部(ブラシ)が止まる	<ul style="list-style-type: none"> <li>●安全のため、床用ノズルを床より浮かせるとブラシの回転が止まります。</li> <li>●回転部(ブラシ)にゴミやひもが巻きついたり、詰まっていますか？(P.10)</li> <li>●毛足の長いじゅうたんなど、じゅうたんの種類によっては、回転部(ブラシ)の回転が遅くなったり、回転しない場合があります。</li> </ul>
音	
コードを引き出すときの音が大きい	<ul style="list-style-type: none"> <li>●異常ではありません。                      コードを引き出すとき、紙パックの後ろにある振動板が振動して、紙パック内部に付着した細かいほこりを落としています。                 </li> </ul>
運転音が高くなった、大きな音(ポコポコ)がする	<ul style="list-style-type: none"> <li>●紙パックがゴミでいっぱいになっていませんか？                     <ul style="list-style-type: none"> <li>→紙パックを交換してください。(P.8)</li> </ul> </li> <li>●ホース・延長管・床用ノズルにゴミが詰まっていますか？                     <ul style="list-style-type: none"> <li>→詰まっているゴミを取り除いてください。</li> </ul> </li> <li>●ホースや床用ノズルの先をふさいでいませんか？</li> </ul>
使用中、運転音が変わる	<ul style="list-style-type: none"> <li>●「標準」運転では、パワー持続センサーが動きます。異常ではありません。</li> </ul>
紙パック交換ランプ	
ゴミが少ないのにランプが点滅・点灯する	<ul style="list-style-type: none"> <li>●次のようなときは、ゴミが少なくてもランプが点滅・点灯することがありますが異常ではありません。                     <ul style="list-style-type: none"> <li>・砂ゴミや土ほこりなどを集中的に吸わせたととき</li> <li>→紙パックを交換してください。(P.8)</li> <li>・すき間用ノズル使用時(P.8)</li> </ul> </li> </ul>
ゴミがいっぱいでもランプが点滅・点灯しない	<ul style="list-style-type: none"> <li>●ペットの毛、綿ゴミなどが多いとき、ゴミがいっぱいでもランプが点滅・点灯しないことがありますが、異常ではありません。                     <ul style="list-style-type: none"> <li>→紙パックを交換してください。(P.8)</li> </ul> </li> <li>●「標準」「弱」運転では、ランプが正しく点滅・点灯しないことがあります。                     <ul style="list-style-type: none"> <li>→「強」運転で、床から床用ノズルを浮かして確認できます。(P.8)</li> </ul> </li> </ul>
ランプが早い点滅(約0.3秒間隔)をして「弱」になる、または運転が止まる	<ul style="list-style-type: none"> <li>●お買い求め先に修理をご依頼ください。</li> </ul>

困ったとき

# 故障かな？ (つづき)

修理を依頼される前に、まず次の項目をご確認ください。

こんなときは	ここをご確認ください
排気から ゴミのにおいがする	●においの強いゴミを吸ったまま放置しておくと、運転直後にゴミのにおいがすることがあります。 →運転を繰り返しても気になるときは、紙パックを交換してください。(P.8) →フィルターをお手入れしてください。(P.11)
コードが引き出せない	●コードが絡んでいませんか？ →無理に引き出さず、コード巻き込みボタンを押しながら「巻き込み」「引き出し」を繰り返してください。
コードが全部入らない	●コードが片寄って巻き込まれたりしていませんか？ →2~3mほど引き出して、もう一度巻き込んでください。
「強」運転にしても 吸込力が弱い	●「切」を押し、もう一度運転をしてください。 ●ノズル・ホース・延長管にゴミが詰まっていますか？ →詰まっているゴミを取り除いてください。 ●紙パックがゴミでいっぱいになっていませんか？ →紙パックを交換してください。(P.8) ●紙パックが確実にセットされていますか？ ●ふたが確実に閉まっていますか？ (紙パックが入っていると、ふたが閉まりません) ●保護装置が働いていませんか？ (P.13)
運転中に 吸込力が弱くなる	●お買い求め先まで保証書を添えて、製品(本体・ホース・伸縮自在延長管・床用ノズル)をご持参ください。 ※詳しくは、右の「保証とアフターサービス」をご参照ください。
確認後、なお 異常があるとき	

# 保証とアフターサービス よくお読みください

## 修理・お取り扱い・お手入れなどのご相談は まず、お買い求め先へお申し付けください

- 転居や贈答品などで困りの場合は
  - 修理は、「修理ご相談窓口」へ！
  - その他は、「お客様ご相談センター」へお問い合わせください。
- 保証書(別添付)：お買い上げ日・お買い求め先などの記入を確かめ、お買い求め先から受け取り、保管してください。

**保証期間：お買い上げ日から本体1年間**  
ただし紙パックは、消耗品ですので保証期間内でも「有料」とさせていただきます

- 補修用性能部品の保有期間 **6年**  
当社は、この電気掃除機の補修用性能部品を製造打ち切り後6年保有しています。注)補修用性能部品とは、その製品の機能を維持するために必要な部品です。

### 修理を依頼されるとき

「よくあるお問い合わせ」「故障かな？」(12~14ページ)で、ご確認のあと、直らないときは電源プラグを抜いて、お買い求め先へご連絡ください。

### ご連絡いただきたい内容

- ①品名「電気掃除機」 ②品番「MC-P85A」  
③お買い上げ日 ④故障の状況(できるだけ具体的に)

- 保証期間中は：保証書の規定に従って、お買い求め先が修理をさせていただきますので、恐れ入りますが、製品に保証書を添えてご持参ください。
- 保証期間後は：修理すれば使用できる製品については、ご希望により修理させていただきます。下記修理料金の仕組みをご参照のうえご相談ください。

- 修理料金は、次の内容で構成されています。  
**技術料** 診断・修理・調整・点検などの費用です。  
**部品代** 修理に使用した部品および補助材料代です。  
**出張料** ご依頼により、技術者を派遣する費用です。
- ご相談窓口におけるお客様の個人情報のお取り扱いについて(裏表紙)

「よくある質問」「メールでのお問い合わせ」などはホームページをご活用ください。  
<http://panasonic.co.jp/cs/japan>

**修理に関するご相談**

パナソニック **修理ご相談窓口**

ナビダイヤル (全国共通番号) **0570-087-087**

- 呼出音の前にNTTより通話料金の目安をお知らせします。
- 携帯電話・PHS・IP/光電話等、ナビダイヤルがご利用できない場合は、最寄りの修理ご相談窓口にご連絡ください。

**使いかた・お買い物などのご相談**

パナソニック **お客様ご相談センター** 365日  
受付9時~20時

- 電話 **0120-878-365**
- FAX **0120-878-236**
- 携帯電話・PHSでのご利用は… **06-6907-1187**

**Help desk for foreign residents in Japan**  
Tokyo (03) 3256-5444 Osaka (06) 6645-8787  
Open : 9:00 - 17:30 (closed on Saturdays/Sundays/national holidays)

※電話番号をよくお確かめの上、おかけください。

## 各地域の「修理ご相談窓口」

・地区・時間帯によって、集中修理ご相談窓口へ転送させていただきます。

北海道地区		近畿地区	
札幌 札幌市厚別区厚別南2丁目17-7 ☎(011)894-1251 旭川 旭川市2条通1丁目1166 ☎(0166)22-3011	帯広 帯広市西20条北2丁目23-3 ☎(0155)33-8477 函館 函館市西堀589番地241 (函館流通センター内) ☎(0138)48-6631	滋賀 栗東市豊仙寺1丁目1-48 ☎(077)582-5021 京都 京都市伏見区竹田中川原町71-4 ☎(075)646-2123 大阪 大阪市城東区関目2丁目15-5 ☎(06)6359-6225	奈良 大和郡山市高井町800番地 ☎(0743)59-2770 和歌山 和歌山市中島499-1 ☎(073)475-2984 兵庫 神戸市須磨区弥栄台3丁目13-4 ☎(078)796-3140
東北地区		中国地区	
青森 青森市大字浜田字豊田364 ☎(017)775-0326 秋田 秋田市外旭川字小谷地3-1 ☎(018)868-7008 岩手 盛岡市厨川15丁目1-43 ☎(019)645-6130	宮城 仙台市宮城野区扇町7-4-18 ☎(022)387-1117 山形 山形市平清水1丁目1-75 ☎(023)641-8100 福島 郡山市牟田1丁目51-15 ☎(024)991-9308	鳥取 鳥取市安長295-1 ☎(0857)26-9695 米子 米子市米原4丁目2-33 ☎(0859)34-2129 松江 松江市平成町182番地14 ☎(0852)23-1128 出雲 出雲市渡橋町416 ☎(0853)21-3133	浜田 浜田市下府町327-93 ☎(0855)22-6629 岡山 岡山市中138-110 ☎(086)242-6236 広島 広島市西区南観音1丁目13-5 ☎(082)295-5011 山口 山口市小郡下総220-1 ☎(083)973-2720
首都圏地区		四国地区	
栃木 宇都宮市上戸祭3丁目3-19 ☎(028)689-2555 群馬 前橋市福田町325-1 ☎(027)254-2075 茨城 つくば市筑神3丁目15-3 ☎(029)864-8756 埼玉 福川市赤堀2丁目4-2 ☎(048)728-8960 千葉 千葉市中央区末広5丁目9-5 ☎(043)208-6034	東京 東京都世田谷区宮城2丁目26-17 ☎(03)5477-9780 山梨 甲府市至1丁目4-13 ☎(055)222-5822 神奈川 横浜市港南区日野5丁目3-16 ☎(045)847-9720 新潟 新潟市東区東明1丁目8-14 ☎(025)286-0180	香川 高松市勅使町152-2 ☎(087)868-6388 徳島 徳島市沖浜2丁目36 ☎(088)624-0253	高知 高知市仲田町2-16 ☎(088)834-3142 愛媛 愛媛県伊予郡砥部町八倉75-1 ☎(089)905-7544
中部地区		九州地区	
石川 金沢市横川3丁目20 ☎(076)280-6608 富山 富山市根塚町1丁目1-4 ☎(076)424-2549 福井 福井市問屋町2丁目14 ☎(0776)21-0622 長野 松本市寿北7丁目3-11 ☎(0263)86-9209 静岡 静岡市葵区千代田7丁目7-5 ☎(054)287-9000	愛知 名古屋市瑞穂区堀内町8-10 ☎(052)819-0225 岐阜 岐阜市中野4丁目42 ☎(058)278-6720 高山 高山市花岡町3丁目82 ☎(0577)33-0613 三重 津市久居野村町字山神421 ☎(059)254-5520	福岡 春日市春日公園3丁目48 ☎(092)593-9036 佐賀 佐賀市鶴島町大字八戸字上深町3044 ☎(0952)26-9151 長崎 長崎市東町1919-1 ☎(095)830-1658 大分 大分市秋原4丁目8-35 ☎(097)556-3815 宮崎 宮崎市本郷北方字葉葉2099-2 ☎(0985)63-1213	熊本 熊本市健康本町12-3 ☎(096)367-6067 大分 大分市港町18-11 ☎(0969)22-3125 鹿児島 鹿児島市与次町1丁目5-33 ☎(099)250-5657 鹿児島 鹿児島市名瀬町1丁目1-2 ☎(0997)53-5101
沖縄		沖縄地区	
浦添市城間4丁目23-11 ☎(098)877-1207		☎(098)877-1207	

所在地、電話番号が変更になることがありますので、あらかじめご了承ください。

0608

困ったとき



# 仕様／別売品

電気掃除機 MC-P85A 取扱説明書

## 仕様

電源	AC100V 50-60Hz	運転音	59dB～約50dB
消費電力	1000W～約200W(運転中) 約2W(運転停止中)	吸込仕事率	570W～約60W
外形寸法	幅268mm×奥行360mm×高さ213mm	付属品	<ul style="list-style-type: none"> <li>・ホース(1本)</li> <li>・伸縮自在延長管</li> <li>・&lt;延長管ストッパー付き&gt;(1セット)</li> <li>・床用ノズル(1コ)</li> <li>・すき間用ノズル(1コ)</li> <li>・つぎ手パイプ(1コ)</li> </ul>
コードの長さ	5m		
質量	3.9kg(本体のみ) 5.2kg(ホース・伸縮自在延長管・床用ノズル含む)		
集じん容積	1.6L		

### ●抗菌効果について

部品名	試験機関名	試験方法	試験結果(抗菌効果)	抗菌方法	抗菌処理された部品名称
アレル物質※抑制抗菌酵素加工フィルター	(財)日本紡績検査協会	JIS L 1902に基づく	99%以上	繊維に抗菌材を担持	シート状不織布

※花粉、ダニの死がい、フンなど

## 別売品

(希望小売価格は、2008年9月現在)

### ■ふとん用ノズル

品番：MC-FU1  
希望小売価格：4,830円  
(税抜 4,600円)

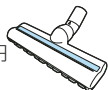

### ■手ぼうきノズル

品番：AMC-ANT1  
希望小売価格：1,523円  
(税抜 1,450円)



### ■ひとふきノズル

品番：AMC-ANS1  
希望小売価格：3,150円  
(税抜 3,000円)



### ■紙パック(M型Vタイプ)

品番	特長	枚数	希望小売価格(税抜)
AMC-ZC5	強力脱臭(シャッター付き)	3	1,260円(1,200円)
AMC-HC10	高集じん(シャッター付き)	3	1,050円(1,000円)
AMC-NC5	防臭加工(シャッター付き)	5	1,050円(1,000円)
AMC-S5	—(シャッターなし)	5	735円(700円)

別売品は、販売店でお買い求めいただけます。  
パナソニックグループのショッピングサイト「パナセンス」でもお買い求めいただけます。

**Pana Sense**

<http://www.sense.panasonic.co.jp/>

## 愛情点検

### 長年ご使用の電気掃除機の点検を！



こんな  
症状は  
ありませんか

- 「標準/弱」「強」を押しても、運転しない
- 電源プラグやコードを動かすと、通電したりしなかったりする
- 異常なおいや音がある
- 運転中、時々止まる
- 本体が変形したり、異常に熱い
- ホースが破れている
- その他の異常、故障がある



ご使用  
中 止

故障や事故防止のため、  
すぐに「切」を押し、  
電源プラグを抜いて、  
販売店へ点検を  
ご相談ください。

便利メモ (おぼえのため記入されると便利です)

お買い上げ日	年 月 日
品番	MC-P85A
お買い求め先	☎ ( )

### ご相談窓口における個人情報のお取り扱い

パナソニック株式会社およびその関係会社は、お客様の個人情報やご相談内容をご相談への対応や修理、その確認などのために利用し、その記録を残すことがあります。また、折り返し電話させていただくときのために、ナンバー・ディスプレイを採用しています。なお、個人情報を適切に管理し、修理業務等を委託する場合や正当な理由がある場合を除き、第三者に提供しません。お問い合わせは、ご相談された窓口にご連絡ください。

## パナソニック株式会社 クリーナービジネスユニット

〒527-8501 滋賀県東近江市林田町1500番地