

取扱説明書

電気掃除機(家庭用)

品番 MC-PA310GX



ぜひ楽しんでください。
おそうじの裏技、
使いこなしましょう！

保証書別添付

- このたびは、パナソニック製品をお買い上げいただき、まことにありがとうございます。
- 取扱説明書をよくお読みのうえ、正しく安全にお使いください。
 - ご使用前に「安全上のご注意」(4～5ページ)を必ずお読みください。
 - 保証書は「お買い上げ日・販売店名」などの記入を確かめ、取扱説明書とともに大切に保管してください。

ページ	もくじ
3	各部の名前 ・付属品を確認しよう
4	安全上のご注意
5	使用上のお願い
6	掃除する ・場所に合わせて…
12	紙パックを交換する ・収納するとき
14	お手入れする
18	よくあるお問い合わせ
20	故障かな？
23	保証とアフターサービス
裏表紙	仕様

準備する

使う

お手入れする

困ったとき

いろいろなノズルで
裏技おそうじ!

どれを使ったら
いいの？

お問い合わせの多い項目を探しやすくしました。

各部の名前

付属品を確認しよう

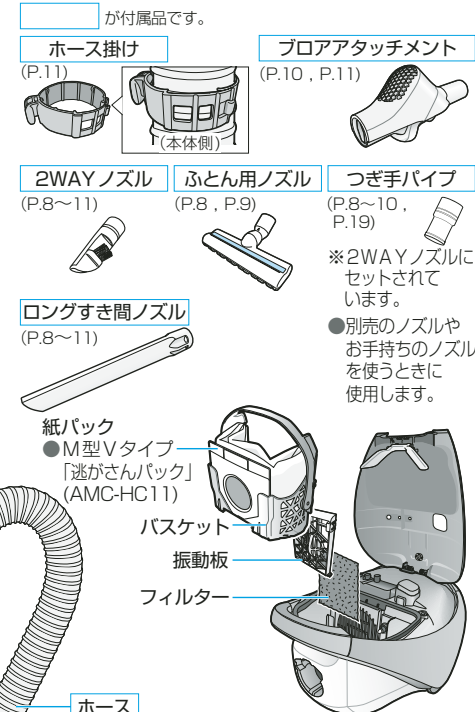

準備する

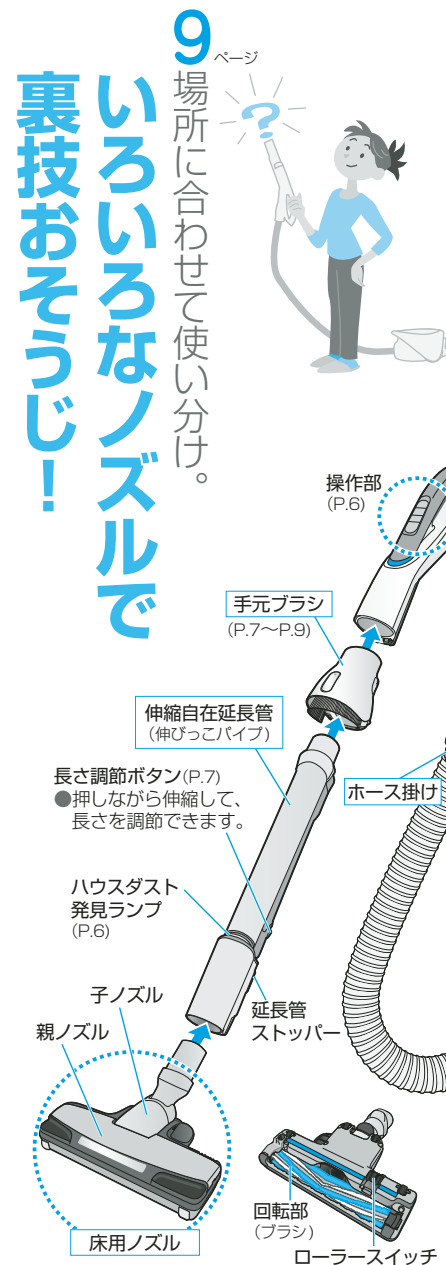

●ECO NAVI (エコナビ) について
自動運転時、「ハウスダスト発見センサー」と「床面検知センサー」により、約55%*消費電力量を削減(当社比)
*当社調べ。1日平均6分間運転した場合。(自動運転時)「ハウスダスト発見センサー」・「床面検知センサー」・「アイドリング機能」・「ブラシ回転制御機能」により、年間消費電力量 約16kWh/年。比較対象機種：当社センサー制御なし機種2010年発売のMC-PA10W(強運転時)年間消費電力量 約37kWh/年。モニター家庭での掃除期間2週間の平均消費電力値測定結果による。(ハウスダスト発見センサー感度「ふつう」の場合)。

20 故障かな?

と思ったら、ご確認ください。

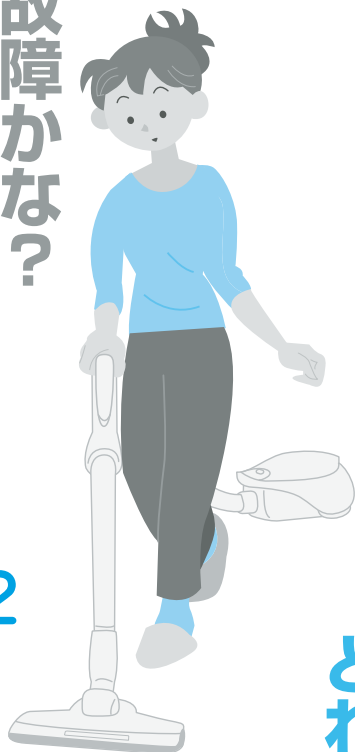

18 ランプがつかない! 消えない?

(ハウスダスト発見ランプ)



13 紙パックって、どれを使うの? 今までののは使える? おすすめは?



12 紙パックが入らない、ふたが閉まらなくなった...

14 吸込力が弱くなってきた? おすすめのお手入れのすすめ。

安全上のご注意

必ずお守りください

人への危害、財産の損害を防止するため、必ずお守りいただくことを説明しています。

■誤った使い方をしたときに生じる危害や損害の程度を区分して、説明しています。

警告 「死亡や重傷を負う恐れがある内容」です。

■お守りいただく内容を次の図記号で説明しています。

禁止 してはいけない内容です。

注意 「軽傷を負うことや、財産の損害が発生する恐れがある内容」です。

実行 実行しなければならない内容です。

火災、やけど、感電などを防ぐために…

警告

床用ノズルの回転部やローラースイッチに触れない

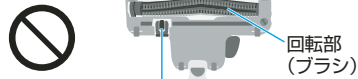

回転部 (ブラシ)
ローラースイッチ (スイッチに触れると回転する)
(指を巻き込まれてのけがの恐れ、保護装置(P.5)作動時は、高温になり、やけどの恐れ)
●特に、お子様にはご注意ください。

電源プラグは、正しく扱う

- 根元まで確実に差し込む (ゆるんだコンセントに差し込んだり、しっかり差し込まないと感電や発熱による火災の原因)
- 定格15A、交流100Vのコンセントを単独で使う (他の機器と併用すると、発熱による火災の原因)
- お手入れのときは抜く (感電の恐れ)
- ほこりは乾いた布で、定期的にふく (ほこりがたまると、湿気などで絶縁不良となり、火災の原因)

異常・故障時には直ちに使用を中止し、電源プラグを抜く

- 発煙・発火、感電の恐れ
 - 異常・故障例
 - 「自動」「強/ひかえめ」を押しても、運転しない
 - 電源プラグやコードを動かすと、通電したりしなかったりする
 - 運転中、時々止まる
 - 運転中、異常な音がある
 - 本体が変形したり、異常に熱い
 - ホースが破れている
 - こげくさい「におい」がする
- すぐに、販売店へ点検・修理を依頼してください。

引火性のもの、火の気のあるものを吸わせない

- (爆発や火災の原因)
- たばこ、コピー用のトナー、灯油、シンナーなど

誤った使い方をしない

- 水洗いしない (水洗いできる付属品・部品は除く)
- 風呂場で使わない
- 分解・修理・改造をしない (火災や感電の原因)

電源プラグは、ぬれた手で抜き差ししない

- (感電の恐れ)

電源プラグやコードは、傷んだまま使わない

- (発熱や発火で火災の恐れ)

発火、けがなどを防ぐために…

注意

収納状態やふたを開けたままで運ばない

- (延長管やふたが外れ、けがや床面の傷付きの原因)



床用ノズルで、高い所を掃除しない

- (ノズルが外れて落下し、けがの恐れ)



火気に近づけない

- (排気で炎が大きくなり、火災の原因)

誤った使い方をしない

- 「純正」以外の紙パックを使用しない (P.13) (本体内にゴミがもれ、発煙や発火の恐れ)
- 床用ノズルを横方向に引きずらない (床面の傷付きの原因)
- 床用ノズルのローラーなどが摩耗したら、そのまま使わない (床面の傷付きの原因) →摩耗時は、お買い求め先にご相談ください。
- 本体、ホースなどの接続部の接点に、金属類を入れない (感電や発火の恐れ)
- 電源プラグを抜くときは、コードを引っばらない (感電やショートして発火の原因)

電源プラグやコードは、正しく扱う

- コードは、水平に引き出す (上方向に引き出すと、本体とのこすれにより、コードが破損し、感電や発火の原因)
- コードを巻きとるときは、プラグを持つ (プラグが当たってのけがや、刃先でのやけどの恐れ) 運転終了直後は、プラグの刃先が熱くなる場合があります。
- 使用時以外は、プラグを抜く (絶縁劣化による感電や漏電火災の原因)

使用上のお願い

長くお使いいただくために

業務用や掃除以外の目的に使わないでください。

- 次のようなものは吸わせない (故障や異臭の原因)
 - 除湿剤
 - 多量の粉 (消火器の粉など)
 - ペットなどの排泄物が付着したものの
 - ガラス、ピン、針、つまようじ
 - 長いひも
 - 水や液体
 - 濡ったもの
 - カーペットのフリンジ (房)
 - ホース内に詰まりやすいもの (ストッキングなど)

- ホースや延長管の先で吸わせない (先端の摩耗などによる接触不良や破損の原因)
 - ➔手元ブラシ (ブラシが出た状態) などを使う (P.7)

- ホースなどの端子部をいじらない (接触不良の原因)

- 排気口 (本体背面) をふさがない (過熱による変形の原因)

- 吸込口をふさいだまま長時間使わない (過熱による変形の原因)

- ホースの扱いはていねいに (破損の原因)

- 持ち運びするときはさげ手をしっかり持つ (ホースで持ち上げると、ホースの破れなどの原因)

モーターの過熱を防ぐために (保護装置)

次の状態で運転を続けると、保護装置が働き、運転が停止し操作できなくなります。(P.20)

- 次のような状態で使い続けない
 - 「紙パック交換」ランプが点滅・点灯する (P.12)
 - 吸込口をふさぐ
 - ホース、延長管、ノズルにゴミが詰まっている
 - 回転部 (ブラシ) を回転させたまま、同じ場所に放置する
 - 回転部 (ブラシ) に異物がかみ込んでいる

準備する

掃除する

1 始める

自動 (掃除面のゴミ量に合わせて、自動で強さを調整)

- 本体の「ECO NAVI」ランプ(緑)が点灯します。

アイドリング機能(「強」では動きません)
床用ノズルを床面から浮かせた状態が継続すると吸込力を低下させることで消費電力を抑えます。



ブラシ回転制御機能(「強」では動きません)
掃除面のゴミ量に合わせて、回転部(ブラシ)の回転の速さを自動で調整します。

パワー持続センサーの働きで紙パックのゴミのたまり具合に応じて吸込力がコントロールされます。

パワー持続センサー
紙パックがいっぱいになってきたことを感知し、吸い込む風量をアップ。「紙パック交換」ランプが点滅するまで強力パワーでしっかり吸い取ります。

床面検知センサー
回転部(ブラシ)にかかる負荷を検知して、床面の種類を識別し、吸込力がコントロールされます。

■手動で強さを変えるとき

→「強」: 強い吸込力で掃除したいとき

↑ (押すたびに替わる)

「ひかえめ」: 「自動」より更に消費電力を抑えたいとき(フローリングにお勧め)、音を控えたいとき、カーテンなどが吸い付くとき

■ブラシの回転音が気になるとき

→「ブラシ切」(消灯にする)

- 通常は、床用ノズルのブラシを回転させてゴミをかき出す「ブラシ入」がお勧めです。

2 終わる

切

手元の操作部と足元で...
見えないゴミをお知らせ!



・花粉などの微細なハウスダストまで検知。(ハウスダスト発見センサー)

- ハウスダスト発見センサーの感度を変えられます。
 - ランプがなかなか消えないとき
 - 念入りにお掃除したいとき(花粉の季節など)
- ハウスダスト発見センサーの感度設定を変更します。(P.18)

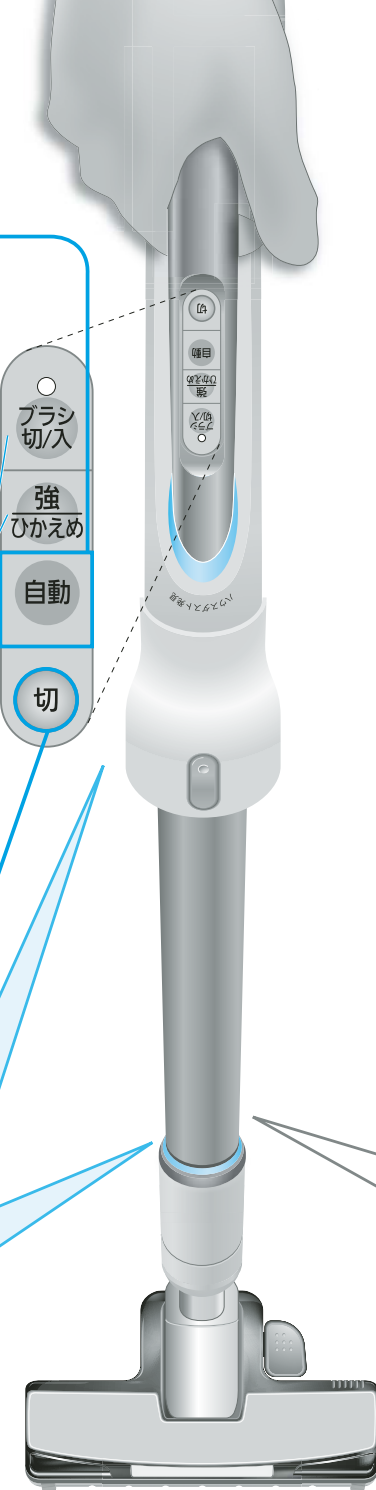

ナノイーと逃がさんパックで クリーン排気& 部屋の空気環境にも配慮

運転中は、ナノイーランプ(青色)が点灯します。



- 「nanoe(ナノイー)」は、お部屋の空気を利用して発生させるため、温度と湿度によっては発生しない場合があります。

●発生条件

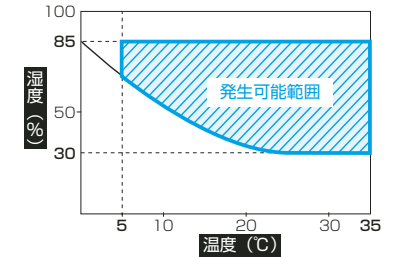

室内温度: 約5°C~約35°C (露点温度: 約2°C以上)
相対湿度: 約30%~約85%

手元ブラシ

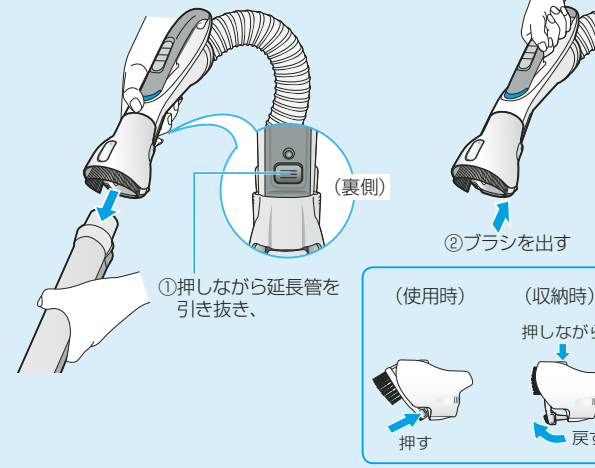

子ノズル

ペダルを踏んで持ち上げて外す

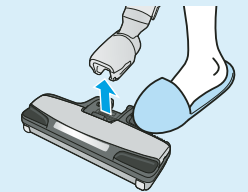

- 取り付けは、先端を差し込んで、「カチッ」と音がするまで下に確実に押し込む

■使いやすい長さに調節するとき

→長さ調節ボタン(延長管裏側)を押しながら、伸ばす(縮める)

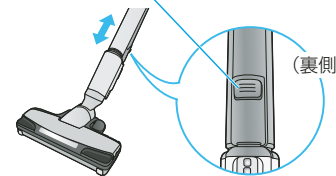

お知らせ

- 安全のため、床用ノズルを床から浮かせると、回転部(ブラシ)の回転が止まります。
- 電源プラグが差し込まれていると、「切」のときでも約2Wの電力を消費しています。

エアダスト キャッチャー

床上に浮遊するハウスダストを吸い込みます。

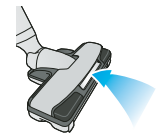

(吸込力や床の種類によって開き方は異なります)

掃除する (つぎ)

床用ノズル・ふとん用ノズル・2WAYノズル・ロングすき間ノズルを
ホース(操作部)の先端に取り付けてご使用の場合

手元ブラシを外してご使用ください。

(床用ノズル・ふとん用ノズルは、手元ブラシを付けたままでは取り付けられません)

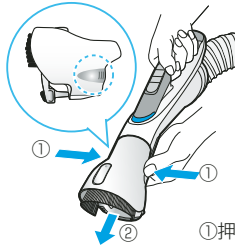

- ①押しながら
- ②手元ブラシを引き抜く

取り外しにくいときは、下図のようにしてください。

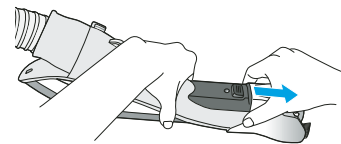

2WAYノズル・ロングすき間ノズルは、
つぎ手パイプを付けてご使用ください。
(つぎ手パイプを付けないと取り付けられません)

床用ノズル

ふとん用ノズル

2WAYノズル

ロングすき間ノズル

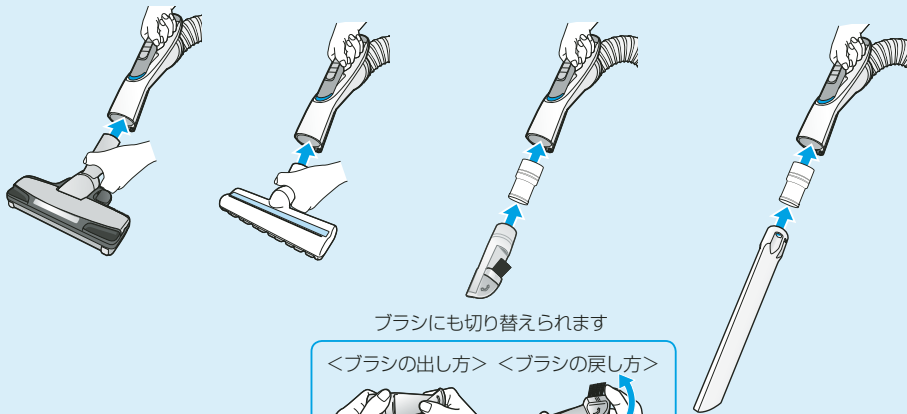

ブラシにも切り替えられます

<ブラシの出し方> <ブラシの戻し方>



「おそうじの裏技、使いこなし！」

掃除する場所に合わせて、いろいろなノズルを使い分けよう。

●今までお使いのノズルも、「つぎ手パイプ」(P.3、19)で使えます。

お願い

- ・ピアノなどの光沢のある所には使わない
(傷が付く恐れ)

高い所も軽々！

子ノズル



延長管を
伸ばして…

窓の
サッシにも…

2WAYノズル
ロングすき間ノズル

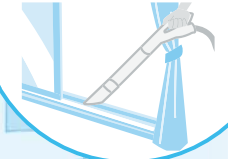

机や棚の上、
カーテンは

手元ブラシ



ダニを
たたき出す
ふとん用ノズル



せまい
家具の間も楽々！

子ノズル



別売品

■手ぼうきノズル

品番：AMC-ANT1

希望小売価格：1,523円(税抜 1,450円)



(希望小売価格は、2011年2月現在)

別売品は、販売店でお買い求めいただけます。

パナソニックの家電製品直販サイト「パナセンス」で
お買い求めいただけるものもあります。
詳しくは「パナセンス」のサイトをご覧ください。

CLUB Panasonic
Pana Sense

<http://club.panasonic.jp/mall/sense/>



掃除する (つづき)

フロアアタッチメントをご使用の場合

手元ブラシを外し(P.8)つぎ手パイプを付けてご使用ください。(つぎ手パイプを付けないと取り付けられません)
「つぎ手パイプ」をホースに確実に奥まで差し込んでから、フロアアタッチメントを接続してください。

2WAYノズル

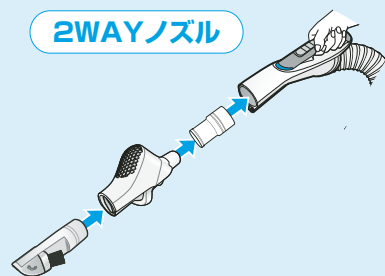

ロングすき間ノズル

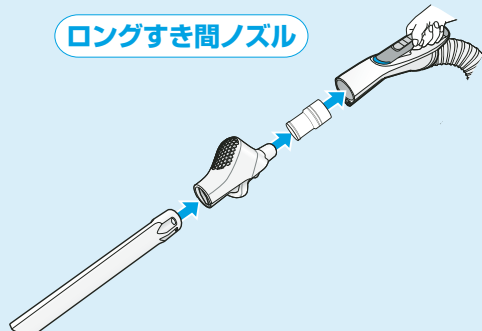

操作方法 【レバー操作で「吸い込み」と「吹き出し」の切り替えができます】

①掃除機を運転する
ノズルの先から「吸い込み」が始まります。
(レバーを放しているときは吸い込みとなります)

②レバーに指をかけ、吹き出ししたいところに向けて
レバーを引く
(吸い込みから吹き出しに切り替わります)

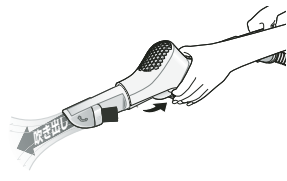

●掃除機の吸込力によって、吹き出しの強さが変わります。
吸込力の強いポジションでご使用ください。

注意



■幼児の近くでは使用しない ■吹き出し口に顔を近づけない
(けがの恐れ) (吹き出しにより吸い込んだ細塵が出る恐れ)

お知らせ

- 吹き出し使用時は、ほこりなどを舞い上げたり、飛散させることがあります。
- フロアアタッチメント使用時には、音が大きくなります。
- レバーを引くと、ホースが縮むことがあります。
- こびりついた汚れは、取れないことがあります。
- レバー周囲から空気を吸い込みます。吸込風を感じますが故障ではありません。

お願い

- 空気の吸込部(○部分)をふさがない

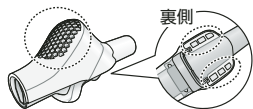

「フロアアタッチメントの使いこなし！」

サッシの溝や
届かない家具のすき間に！

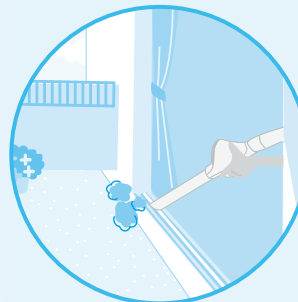

掃除しにくい形状のものに！

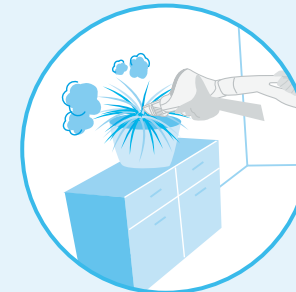

収納するとき

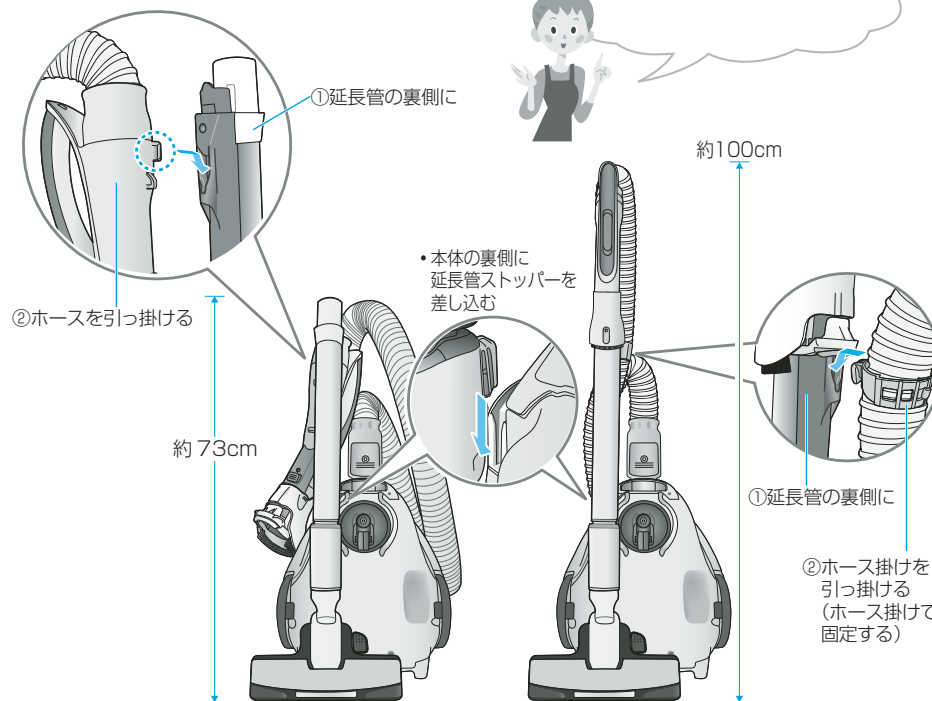

紙パックを交換する



交換時期の目安は…

	点滅 (約2秒間隔)	もうすぐ交換
	点灯	すぐ交換

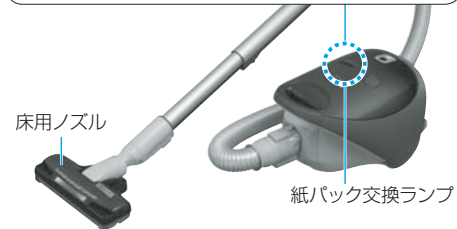

早い点滅 : 「切」を押し、電源プラグを (約0.3秒間隔) 抜いてください。(P.21)

■交換時期をより正しく知りたいとき

- 強** 「強」運転にする
ひかえめ
- 床用ノズルを床から浮かせる
- ランプの点灯/点滅を確かめる

お知らせ

- 次のようなときは、ゴミがいっぱいでもランプが点滅・点灯しないことがあります。
 - ・ペットの毛や綿ゴミが多いとき (月1回はふたを開けて、直接ゴミのたまり具合を確認する)
- 次のようなときは、ゴミが少なくてもランプが点滅・点灯することがあります。
 - ・砂ゴミや土ぼこりが多いとき (紙パックが目詰まりしているため、紙パックを交換する)
 - ・ホース/延長管/床用ノズルにゴミが詰まっているとき(ゴミを取り除く)
 - ・2WAYノズル/ロングすき間ノズル/フロアアタッチメントを使っているとき (ノズルやフロアアタッチメントを外してランプを確認する)
- 新しいじゅうたんでは、紙パックが遊び毛で早くいっぱいになります。(遊び毛は、何度か掃除するうちに少なくなります)

紙パックを 取り出す

- ふたを開ける**
 - ・ふた開きボタンの中央を押す
 - お知らせ**
 - 「切」を押した直後は、ふたが開かないことがあります。
- ゴミこぼれ防止のシャッターを閉じる**
 - 白ボール紙
 - ・シャッターつまみを折り、白ボール紙から切り離す
 - ・シャッターが止まるまで引き上げる
- バスケットを取り出す**
- 紙パックを捨てる**

取り付ける

- 新しい紙パックを折りたたんで、セットする**
 - ・図のように、紙パックを折りたたむ
 - ・挿入ガイドの内側に沿わせて、まっすぐ下ろす
- バスケットを戻す**
 - 紙パックが奥まで確実に入っていないと、ふたが閉まりません →白ボール紙を押し込む
- ふたを閉める**

注意

純正以外の紙パックを使用しない
本体内にゴミがもれ、発煙や発火の恐れ

交換用の紙パックは、純正のものをお使いください

純正紙パック
M型Vタイプ

●この掃除機に付属(装着分)の紙パックは、花粉などの微細なハウスダストも約99.9%逃がさない「逃がさんパック」(品番: AMC-HC11)です。

■M型Vタイプ紙パック一覧(別売)
(希望小売価格は、2011年2月現在)

品番	特長 <効果持続期間>	枚数	希望小売価格 (税抜)
AMC-ZC5	強力脱臭 <使用開始後 約2か月> (シャッター付き)	3	1,260円 (1,200円)
AMC-HC11	抗菌加工・高集じん 「逃がさんパック」 (シャッター付き)	3	1,050円 (1,000円)
AMC-NC5	防臭加工 <使用開始後 約1か月> (シャッター付き)	5	1,050円 (1,000円)
AMC-S5	— (シャッターなし)	5	735円 (700円)

●効果持続期間は、ゴミの量・種類によって異なります。(においの感じ方には個人差があります)

お願い

- 紙パックのパッケージの説明をよくお読みの方え、正しくお使いください。
- 保管は、お子様の手の届かないところで、直射日光を避けて紙パックのパッケージに入れてください。

お手入れする

お手入れする

吸込力が弱くなったとき・月一程度

気になったとき

お手入れの前には、「切」を押し、電源プラグを抜いてください。

親ノズル

ゴミを吸い取る

部分のゴミを吸い取る

- 巻き付いた髪の毛などは、ピンセット等で取り除く

水洗い X 回転部(ブラシ)を除く

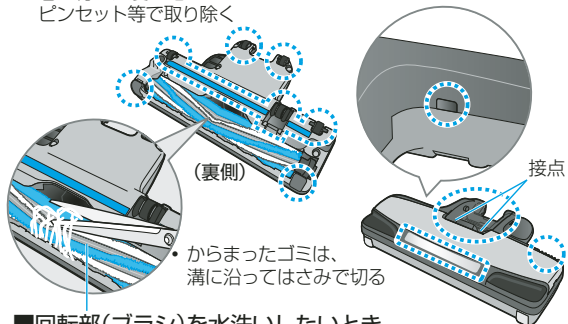

- 1 カギの頭などで、「▼」を「ひらく」に合わせ、ブラシカバーを外す
- 2 ベルトを持ち上げ
- 3 取り外し
- 4 ベルトから外す

部分のゴミを吸い取る

水洗い ● 回転部(ブラシ)は水洗いし、十分に乾燥させる

■取り付けるとき(取り外したときと逆の手順)

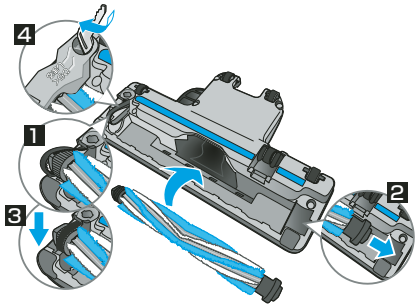

手元ブラシ

ゴミを吸い取る

部分のゴミを吸い取る

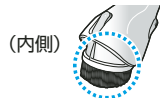

軽く水洗いする



●十分に乾燥させる

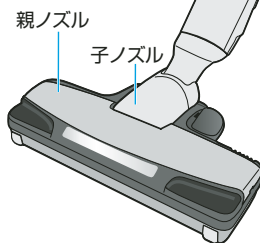

子ノズル

ゴミを吸い取る

部分のゴミを吸い取る

水洗い X

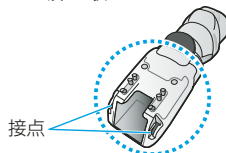

バスケット・振動板

軽く水洗いする

●十分に乾燥させる

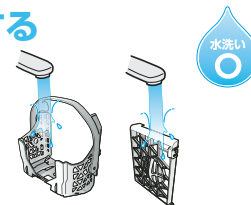

お願い

- 水洗いしたときは…
 - ・水気を切り、十分に乾燥させる (においの発生や目詰まりの原因)
 - ・ドライヤーなどの熱風を当てない (回転部(ブラシ)・手元ブラシ：変形や故障の原因) (バスケット・振動板：変形や故障の原因)
- 洗剤・ベンジン・シンナー・アルコールなどを使わない (ひび割れや変色の原因)
- 化学ぞうきんをご使用の際は、その注意書に従う

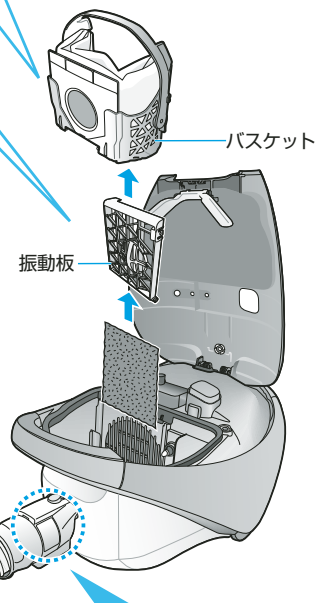

センサー部

ハウスダスト発見ランプがおかしいとき
柔らかい布でからぶき

ランプが消えないときなど

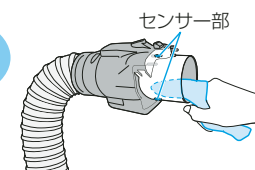

水洗い X

お手入れする

お手入れする

吸込力が弱くなったとき・月一回程度

気になったとき

お手入れの前には、「切」を押し、電源プラグを抜いてください。

本体・付属品

柔らかい布で水ぶき

・固くしぼる



ふとん用ノズル

ゴミを吸い取る

○部分のゴミを吸い取る

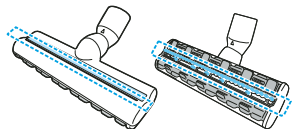

軽く水洗いする

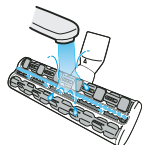

●十分に乾燥させる

ブロアアタッチメント

ゴミを吸い取る

○部分のゴミを吸い取る

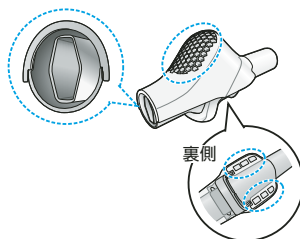

お願い

●水洗いしたときは…

- 水気を切り、十分に乾燥させる
(においの発生や目詰まりの原因)
- ドライヤーなどの熱風を当てない
(ふとん用ノズル：変形や故障の原因)
(フィルター：縮んでゴミが侵入し、故障の原因)
- 洗剤・ベンジン・シンナー・アルコールなどを使わない(ひび割れや変色の原因)
- 化学ぞうきんをご使用の際は、その注意書に従う

フィルター

■取り外すとき

①バスケット → ②振動板 → ③フィルター の順に外す

■取り付けるとき (取り外しと逆の手順)

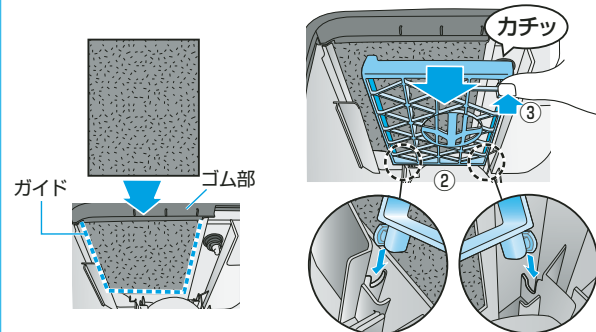

①フィルターをゴム部とガイドの内側へ確実に入れる

②振動板の下部を溝の奥まで差し込み

③「カチッ」と音がするまで押し込む

紙パック交換後も吸込力が戻らないとき
軽くはたいてほこりを落とす
または、軽く水洗い



- 水にひたして、押し洗う
(縮みや変形を防ぐため、もみ洗いや洗濯機洗いをしない)
- 十分に乾燥させる

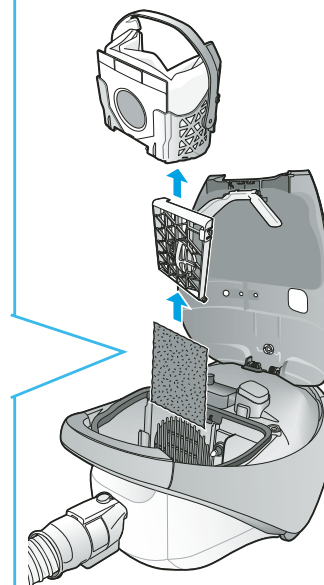

お手入れする

よくあるお問い合わせ

よくあるお問い合わせや、便利な使い方をお知らせしています。

こんなときは

ハウスダスト発見センサーの
緑がつかない!

ハウスダスト発見センサーの
ランプがつかない!
ランプが消えない?
ランプがつきすぎて
気になる!

赤ちゃんがいる、花粉の季節…
もっときれいに
お掃除したい!

こうしてください

●緑は光りません。(ランプではありません)

●センサー部のゴミやほこりを、柔らかい布などで
からぶきしてください。(P.15)

●ハウスダスト発見センサーの感度を変えてお使いください。



- ふつう**: しっかりお掃除したいとき
- 念入り**: 特にていねいにお掃除したいとき
- てがる**: ランプの点灯がわずらわしいとき

ハウスダスト発見センサー 感度設定の変更のしかた

1 電源プラグをコンセントに差し込む

2 プラン切/入を押す(5秒以上)

●ハウスダスト発見ランプが点灯または点滅
(現在の設定をお知らせします)

センサー感度		ランプの状態
ふつう	しっかりお掃除したいとき (ふだんはこの感度がお勧め) ※お買い上げ時は、この感度に設定されています	 点灯
念入り	特にていねいにお掃除したいとき (感度を上げて、わずかなゴミにも 敏感にランプが点灯)	 早い点滅 (1秒間に2~3回点滅)
てがる	ランプの点灯がわずらわしいとき (感度を下げて、ランプの点灯を抑える)	 遅い点滅 (2秒間に1回点滅)

3 プラン切/入を押して、お好みの感度を選ぶ

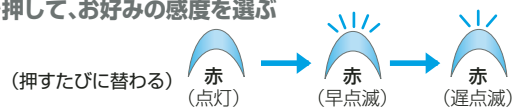

4 切を押す(設定完了)

●ハウスダスト発見ランプが消灯

※設定は次に変更されるまで記憶されます。

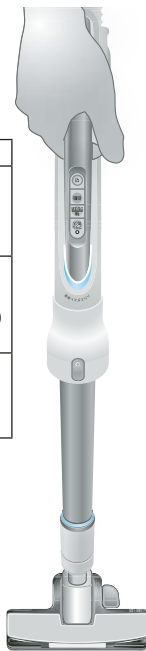

よくあるお問い合わせや、便利な使い方をお知らせしています。

こんなときは

紙パックは
どれを使えばいいの?

紙パックは
いつ交換するの?

「ブラシ切/入」って
どんなときに使うの?

じゅうたんや畳で
使い分けられる?

今まで使っていた
ノズル(別売ノズル)も
使えるの?

ノズルにカーペットの
フリンジ(房)などを巻
き込んでしまった!

本体・コード・
電源プラグが熱い!

こうしてください

●純正紙パック「M型Vタイプ」をお使いください。(P.13)
●付属の紙パック「迷がさんパック」(品番: AMC-HC11)を
お勧めしています。
●今までご使用の紙パックも、「M型Vタイプ」と書いてあれば使えます。

●「紙パック交換ランプ」が点灯したら、交換してください。(P.12)
ただし、ゴミの種類によってはランプが正しく点灯しないことが
あるため、紙パックのゴミのたまり具合を月一程度、確認してください。

●静かにお掃除したいときに、「ひかえめ」でお掃除してもまだ音が気になる
場合は、「ブラシ切」にしてお使いください。
床用ノズルの回転部(ブラシ)の回転を止めることができます。(P.6)

●使い分ける必要はありません。
じゅうたんや畳、フローリングなど、床面の種類にかかわらず、
床を傷つけることなくお掃除していただけます。
(どうしても気になるときは、「ブラシ切」(P.6)にしてお使いください)

●使えます。
お手持ちのノズルや別売のノズルなどは、
付属品の「つぎ手パイプ」(P.3)を使って
取り付けられます。
ただし、ノズルによっては取り付けられない
ものがあります。

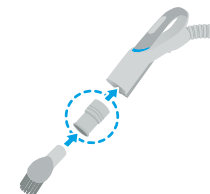

●すぐに「切」を押し、電源プラグを抜いて、巻き込んだものを手で取り除いて
ください。

●運転中および運転後に熱くなりますが、異常ではありません。

困ったとき

故障かな？

修理を依頼される前に、まず次の項目をご確認ください。

	こんなときは	ここをご確認ください
電源・運転	運転できない	<ul style="list-style-type: none"> ●電源プラグがコンセントにしっかり差し込まれていましたか？
	何もしていないのに吸込力が弱くなる、または運転が止まる	<ul style="list-style-type: none"> ●本体にホースが確実に差し込まれていますか？ ●モーターの過熱を防ぐため、保護装置が働いていませんか？ →①「切」を押し ②電源プラグを抜き ③5～30分待つ(モーターが冷えて、保護装置が解除される) ④保護装置が働いた原因(P.5)を調べてください。 <ul style="list-style-type: none"> ・紙パック交換ランプが点灯したまま連続運転した <ul style="list-style-type: none"> →紙パックを交換する(P.12) ・ホース・延長管・ノズルにゴミが詰まった <ul style="list-style-type: none"> →詰まったゴミを取り除く ・回転部(ブラシ)に異物をかみ込んだまま使用した <ul style="list-style-type: none"> →異物を取り除く
	床用ノズルの回転部(ブラシ)が止まる	<ul style="list-style-type: none"> ●安全のため、床用ノズルを床から浮かせると回転部(ブラシ)の回転が止まります。 ●床用ノズルを落とすように使用しませんでしたか？ →床用ノズルをいったん持ち上げて、ゆっくりおろしてください。 ●回転部(ブラシ)にゴミやひもが巻きついたり、詰まっていますか？(P.14) ●子ノズルが親ノズルに確実にセットされていますか？(P.7) ●ノズルなどの接点に異物が付着していませんか？(P.14) ●毛足の長いじゅうたんなど、床面の種類によっては、回転部(ブラシ)の回転が遅くなったり、回転しない場合があります。
音	コードを引き出すときの音が大きい	<ul style="list-style-type: none"> ●異常ではありません。 コードを引き出すとき、紙パックの後ろにある振動板が振動して、紙パック内部に付着した細かいほこりを落としています。
	運転音が高くなった、大きな音(ポコポコ)がする	<ul style="list-style-type: none"> ●紙パックがゴミでいっぱいになっていませんか？ →紙パックを交換してください。(P.12) ●ホース・延長管・ノズルにゴミが詰まっていますか？ ●ホースやノズルの先をふさいでいませんか？
	床用ノズルを振ると「カチッ」「カチッ」と音がする	<ul style="list-style-type: none"> ●故障ではありません。 ローラースイッチ内部のボールとレバーの作動音です。
	使用中、運転音が変わる	<ul style="list-style-type: none"> ●「自動」「ひかえめ」運転では、掃除面のゴミ量に合わせて自動で吸込力と回転部(ブラシ)の回転の速さを調整します。(P.6)異常ではありません。
	排気からゴミのおいがする	<ul style="list-style-type: none"> ●においの強いゴミを吸ったまま放置しておくと、運転直後にゴミのおいがすることがあります。 →運転を繰り返しても気になるときは、紙パックを交換してください。(P.12) →フィルターをお手入れしてください。(P.17)

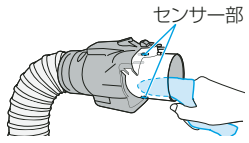
	こんなときは	ここをご確認ください
ハウスダスト発見ランプ	ゴミを吸ってもランプが点灯しない	<ul style="list-style-type: none"> ●センサー部にゴミやほこりが付着していませんか？ →センサー部のゴミやほこりを、柔らかい布でからぶきしてください。(P.15)
	ゴミを吸っていないのにランプが点灯する(消灯しない)	
	ランプがなかなか消灯しない	<ul style="list-style-type: none"> ●次のようなとき、点灯する頻度が多くなります。 ・新しいじゅうたんや、毛の長いじゅうたんなど(遊び毛を検知) ・ふとん、毛布などの寝具(たまった角質・ふけ・ダニの死がいやフンなどを検知) ・毛布(遊び毛を検知) →継続してお使いいただくことにより、ゴミや遊び毛が減り、点灯頻度が少なくなります。わずらわしいときは、ハウスダスト発見センサーの感度を「てがる」に設定してお使いください。(P.18)
	ゴミが少ないのにランプが点滅・点灯する	<ul style="list-style-type: none"> ●次のようなときは、ゴミが少なくてもランプが点滅・点灯することがありますが、異常ではありません。 ・砂ゴミや土ほこりなどを集中的に吸わせるとき →紙パックを交換してください。(P.12) ・2WAYノズル・ロングすき間ノズル・プロアタッチメント使用時(P.12)
	ゴミがいっぱいでもランプが点滅・点灯しない	<ul style="list-style-type: none"> ●ペットの毛、綿ゴミなどが多いとき、点滅・点灯しないことがありますが、異常ではありません。 →紙パックを交換してください。(P.12) ●「自動」「ひかえめ」運転では、ランプが正しく点滅・点灯しないことがあります。 →「強」運転で、床から床用ノズルを浮かすと確認できます。(P.12)
紙パック交換ランプ	ランプが早い点滅(約0.3秒間隔)をして吸込力が弱くなる、または運転が止まる	<ul style="list-style-type: none"> ●お買い求め先に修理をご依頼ください。
	コードが引き出せない	<ul style="list-style-type: none"> ●コードが絡んでいませんか？ →無理に引き出さず、コード巻き込みボタン(P.3)を押しながら「巻き込み」「引き出し」を繰り返してください。
	コードが全部入らない	<ul style="list-style-type: none"> ●コードが片寄って巻き込まれたりしていませんか？ →2～3mほど引き出して、プラグを持って、もう一度巻き込んでください。

困ったとき

故障かな？ (つづき)

修理を依頼される前に、まず次の項目をご確認ください。

こんなときは	ここをご確認ください
「強」運転にしても吸込力が弱い	<ul style="list-style-type: none"> ●「切」を押し、もう一度運転をしてください。 ●ホース・延長管・ノズルにゴミが詰まっていますか？ ●紙パックがゴミでいっぱいになっていませんか？ →紙パックを交換してください。(P.12) ●紙パックが確実にセットされていますか？ ●ふたが確実に閉まっていますか？(紙パックが入っていないと、ふたが閉まりません)
運転中に吸込力が弱くなる	<ul style="list-style-type: none"> ●保護装置が働いていませんか？(P.20) ●「自動」「ひかえめ」運転で、床用ノズルを床面から浮かせた状態が継続すると、吸込力を低下させることで消費電力を抑えます。
吹き出しが弱い	<ul style="list-style-type: none"> ●掃除機の吸込力によって、吹き出しの強さが変わります。 →「強」運転にしてお使いください。
吹き出さない	<ul style="list-style-type: none"> ●レバーを引いてください。(P.10) →レバーを放しているときは吸い込みになります。
プロアタッチメントを振ると「カチャ」「カチャ」と音がする	<ul style="list-style-type: none"> ●故障ではありません。内部部品の移動音です。
確認後、なお異常があるとき	<ul style="list-style-type: none"> ●お買い求め先まで保証書を添えて、製品(本体・ホース・伸縮自在延長管・床用ノズル)をご持参ください。 ※詳しくは、右の「保証とアフターサービス」をご参照ください。

保証とアフターサービス

よくお読みください

使いかた・お手入れ・修理 などは
■まず、お買い求め先へご相談ください。

▼お買い上げの際に記入されると便利です

お買い求め先	_____
電 話	_____
お買い上げ日	年 月 日

修理を依頼されるときは
「よくあるお問い合わせ」「故障かな？」(18~22ページ)で
ご確認のあと、直らないときは、まず電源プラグを抜いて、
お買い求め先へご連絡ください。

製 品 名	電気掃除機
品 番	MC-PA310GX
故 障 の 状 況	できるだけ具体的に

●保証期間中は、保証書の規定に従ってお買い求め先が修理をさせていただきますので、恐れ入りますが、製品に保証書を添えてご持参ください。【持込修理対象商品】保証期間：お買い上げ日から本体 1年間
ただし紙パックは、消耗品ですので保証期間内でも「有料」とさせていただきます。

●保証期間終了後は、診断をして修理できる場合は、ご希望により修理させていただきます。
*修理料金は、次の内容で構成されています。
*補修用性能部品の保有期間 **6年**
当社は、本製品の補修用性能部品(製品の機能を維持するための部品)を、製造打ち切り後6年保有しています。

技術料	診断・修理・調整・点検などの費用
部品代	部品および補助材料代
出張料	技術者を派遣する費用

■転居や贈答品などでお困りの場合は、次の窓口にご相談ください。
ご使用の回線(IP電話やひかり電話など)によっては、回線の混雑時に数分で切れる場合があります。

●使いかた・お手入れなどのご相談は…

●修理に関するご相談は…

パナソニック お客様ご相談センター	365日 受付9時~20時
電話 フリーダイヤル	0120-878-365
※携帯電話・PHSからもご利用になります。	

パナソニック 修理ご相談窓口	
電話 フリーダイヤル	0120-878-554
※携帯電話・PHSからもご利用になります。	
*上記電話番号がご利用いただけない場合は、各地域の「修理ご相談窓口」におかけください。	

【ご相談窓口におけるお客様の個人情報のお取り扱いについて】
パナソニック株式会社およびグループ関係会社は、お客様の個人情報をご相談対応や修理対応などに利用させていただき、ご相談内容は録音させていただきます。また、折り返し電話をさせていただくために発信番号を通知させていただいております。なお、個人情報を適切に管理し、修理業務等を委託する場合や正当な理由がある場合を除き、第三者に開示・提供いたしません。個人情報に関するお問い合わせは、ご相談いただきました窓口にご連絡ください。

■各地域の修理ご相談窓口 ※電話番号をよくお確かめの上、おかけください。
●地区・時間帯によって、集中修理ご相談窓口に転送させていただきます場合がございます。

北海道地区	札幌 ☎(011)894-1251 札幌市厚別区厚別南2丁目17-7 旭川 ☎(0166)22-3011 旭川市2条通16丁目1166 帯広 ☎(0155)33-8477 帯広市西20条北2丁目23-3 函館 ☎(0138)48-6631 函館市西結楼589番地241 (函館流通卸センター内)	滋賀 ☎(077)582-5021 守山市水保町1166番地の1 京都 ☎(075)646-2123 京都市南区上鳥羽中河原3番地 大阪 ☎(06)7730-8888 大阪市城東区関目2丁目15-5 奈良 ☎(0743)59-2770 大和郡山田町800番地 和歌山 ☎(073)475-2984 和歌山市中島499-1
東北地区	青森 ☎(017)775-0326 青森市大字浜田字豊田364 秋田 ☎(018)868-7008 秋田市外旭川字小谷地3-1 岩手 ☎(019)645-6130 盛岡市厨川5丁目1-43 宮城 ☎(022)387-1117 仙台市宮城野区扇町7-4-18 山形 ☎(023)641-8100 山形市平清水1丁目1-75 福島 ☎(024)991-9308 郡山市亀田1丁目51-15 栃木 ☎(028)689-2555 宇都宮市上戸祭3丁目3-19 群馬 ☎(027)254-2075 前橋市箱田町325-1 茨城 ☎(029)864-8756 つくば市筑穂3丁目15-3 埼玉 ☎(048)728-8960 桶川市赤堀2丁目4-2 千葉 ☎(043)208-6034 千葉市中央区末広5丁目9-5 東京 ☎(03)5477-9700 東京都世田谷区宮坂2丁目26-17 山梨 ☎(055)222-5822 甲府市宝1丁目4-13 神奈川 ☎(045)847-9720 横浜市長瀬区日野5丁目3-16 新潟 ☎(025)286-0180 新潟市東区東明1丁目8-14 石川 ☎(076)280-6608 金沢市玉鉾2丁目266番地 富山 ☎(076)424-2549 富山市根塚町1丁目1-4 福井 ☎(0776)21-0622 福井市問屋町2丁目14 長野 ☎(0263)86-9209 松本市寿北7丁目3-11	兵庫 ☎(078)796-3140 神戸市須磨区弥栄台3丁目13-4 鳥取 ☎(085)26-9695 鳥取市安庭295-1 米子 ☎(085)934-2129 米子市米庫4丁目2-33 松江 ☎(085)23-1128 松江市平成町182番地14 出雲 ☎(085)21-3133 出雲市渡橋町416 浜田 ☎(085)22-6629 浜田市下府町327-93 岡山 ☎(086)242-6236 岡山市北区田中138-110 広島 ☎(082)295-5011 広島市西区南観音1丁目13-5 山口 ☎(083)973-2720 山口市小郡下郷220-1 香川 ☎(087)868-6388 高松市助使町152-2 徳島 ☎(088)624-0253 徳島市沖浜2丁目36 高知 ☎(088)834-3142 高知市仲田町2-16 愛媛 ☎(089)905-7544 愛媛県伊予郡砥部町八倉75-1 福岡 ☎(092)593-8002 春日市春日公園3丁目48 佐賀 ☎(095)226-9151 佐賀市鏡島町八戸字上深町3044 長崎 ☎(095)830-1658 長崎市東町1919-1 大分 ☎(097)556-3815 大分市萩原4丁目8-35 宮崎 ☎(0985)63-1213 宮崎市本郷北方字草葉2099-2 熊本 ☎(096)367-6067 熊本市健軍本町12-3 大分 ☎(096)922-3125 大分市港町18-11 鹿児島 ☎(099)250-5657 鹿児島市与次郎1丁目5-33 大分 ☎(099)753-5101 奄美市名瀬朝日町11-2 沖縄 ☎(098)877-1207 浦添市城間4丁目23-11
中部地区	静岡 ☎(054)287-9000 静岡市駿河区高松2丁目24-24 愛知 ☎(052)819-0225 名古屋市瑞穂区堀込町8-10 岐阜 ☎(058)278-6720 岐阜市中鶴4丁目42 高山 ☎(0577)33-0613 高山市花園町3丁目82 三重 ☎(059)254-5520 津市久居野村町字山神421	
四国地区		
九州地区		
沖縄地区		

所在地、電話番号は変更になることがありますので、あらかじめご了承ください。
最新の「各地域の修理ご相談窓口」はホームページをご活用ください。 <http://panasonic.co.jp/cs/service/area.html>

困ったとき

仕様

仕様

電源	AC100 V 50-60 Hz	吸込仕事率	640 W～約120 W
消費電力	1000 W～約300 W(運転中) 約2 W(運転停止中)	付属品	<ul style="list-style-type: none"> ・ホース(1本) ・伸縮自在延長管 ・<延長管ストッパー付き>(1セット) ・床用ノズル(1コ) ・手元ブラシ(1コ) ・2WAYノズル(1コ) ・ロングすき間ノズル(1コ) ・ふとん用ノズル(1コ) ・フロアアタッチメント(1コ) ・つぎ手パイプ(1コ) ・ホース掛け(1コ)
外形寸法	幅270 mm×奥行375 mm×高さ222 mm		
コードの長さ	5 m		
質量	4.2 kg(本体のみ) 6.1 kg(ホース・伸縮自在延長管・床用ノズル含む)		
集じん容積	1.6 L		
運転音	63 dB～約57 dB		

●抗菌効果について

部品名	試験機関名	試験方法	試験結果	抗菌方法	抗菌処理された部品名称
ふとん用ノズル	(財)日本食品分析センター ※1	JIS Z 2801 に基づく	抗菌活性値 2.0以上	樹脂に抗菌材を含有	抗菌加工樹脂
紙パック	(財)日本紡績検査協会 ※2	JIS L 1902 に基づく	静菌活性値 2.0以上	繊維に練り込み	紙パック内層紙

※1 試験成績書発行年月日：平成21年1月6日 試験成績書発行番号：第208112234-003号

※2 試験成績書発行年月日：平成22年1月29日 試験成績書発行番号：09227532

●使いかたお手入れなどのご相談は…

パナソニック 総合お客様サポートサイト

<http://panasonic.co.jp/cs/>

●修理に関するご相談は…

パナソニック 修理サービスサイト

<http://club.panasonic.jp/repair/>

インターネットでの依頼も可能です。

パナソニック お客様ご相談センター ^{365日} 受付9時～20時

電話 ^{フリーダイヤル} **0120-878-365**

※携帯電話・PHSからもご利用になります。

音声ガイダンスを短くするには、案内が聞こえたら電話機ボタンの「87」と「330#」を押してください。
(番号を押しても案内が続く場合は、「*」ボタンを押してから操作してください。)

■上記番号がご利用いただけない場合 ■FAX ^{フリーダイヤル} **0120-878-236**
06-6907-1187
Help desk for foreign residents in Japan Tokyo (03) 3256-5444 Osaka (06) 6645-8787
Open: 9:00 - 17:30 (closed on Saturdays/Sundays/national holidays)
※上記の内容は、予告なく変更する場合があります。ご了承ください。

電話 ^{フリーダイヤル} **0120-878-554**

※携帯電話・PHSからもご利用になります。

・上記電話番号がご利用いただけない場合は、各地域の「修理ご相談窓口」におかけください。

・有料で宅配便による取引/配送サービスも承っております。

ご使用の回線(IP電話やひかり電話など)によっては、回線の混雑時に数分で切れる場合があります。

本書の「保証とアフターサービス」もご覧ください。

愛情点検

長年ご使用の電気掃除機の点検を！



こんな
症状は
ありま
せんか

- 「自動」「強/ひかえめ」を押しても、運転しない
- 電源プラグやコードを動かすと、通電したりしなかったりする
- 運転中、時々止まる
- 運転中、異常な音がする
- 本体が変形したり、異常に熱い
- ホースが破れている
- こげくさい「におい」がする
- その他の異常、故障がある



ご使用
中 止

事故防止のため、
すぐに「切」を押して、
電源プラグを抜いて、
販売店へ点検を
ご依頼ください。

パナソニックの会員サイト「CLUB Panasonic」で「ご愛用者登録」をしてください

特典1 お宅の家電情報をまとめて登録/管理ができる



<http://club.panasonic.jp/>

特典2 使い方など商品情報をスムーズに入手できる



※このサービスは
WEB限定のサービスです。

特典3 エンジョイポイントをためてプレゼントに応募できる



パナソニック株式会社 ランドリー・クリーナービジネスユニット

〒527-8501 滋賀県東近江市林田町1500番地