

かんたん操作ガイド

はじめてお使いになる方へ

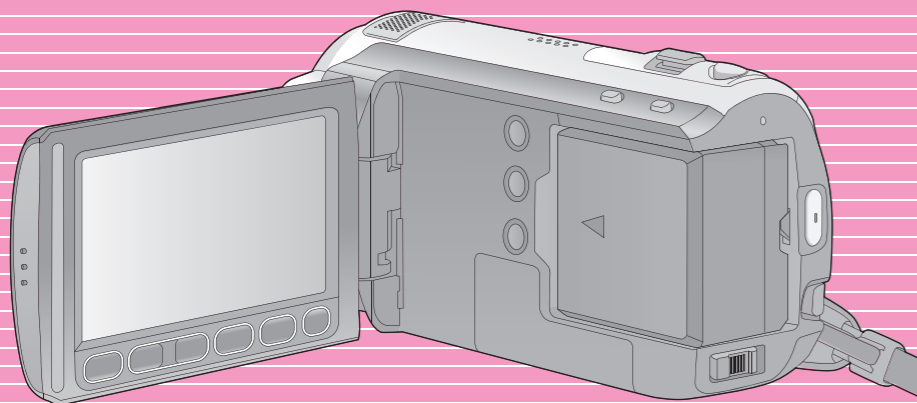

VQC7139

かんたん操作ガイド
で使用する付属品

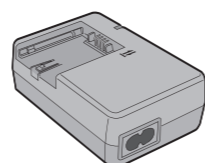

ACアダプター

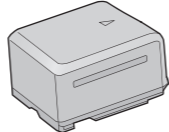

バッテリー

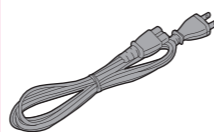

電源コード

2 SDカードを入れる

(別売のSDカードに記録する場合)

より詳しくは→取扱説明書 P19~20

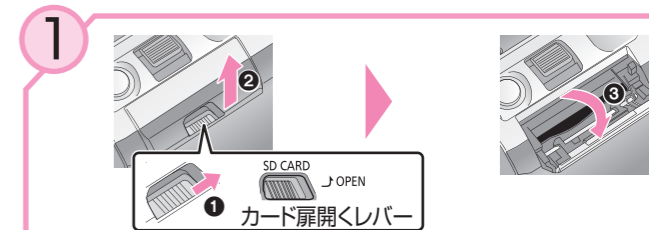
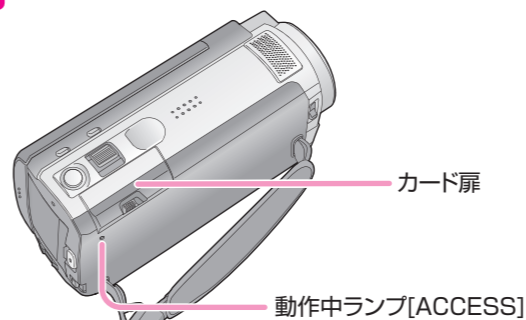

カード扉開くレバーをスライドさせながら、カード扉を押し上げるようにして開く

SDカードを出す

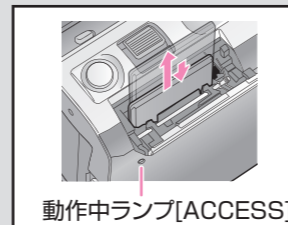

SDカードの中央部を押し込んでまっすぐ引き抜く
※動作中ランプが点灯しているときはSDカードを抜かないでください。

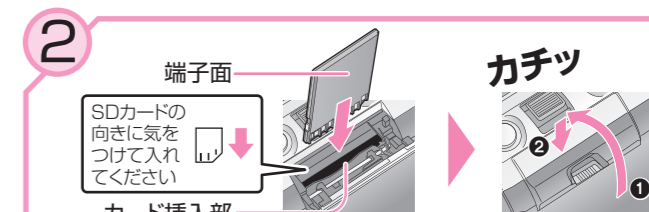

カード挿入部に、SDカードを図の方向に向けて入れ、カード扉を元の位置まで戻し、上から押さえて閉じる

1 バッテリーを充電して取り付ける

より詳しくは→取扱説明書 P16~17

充電する

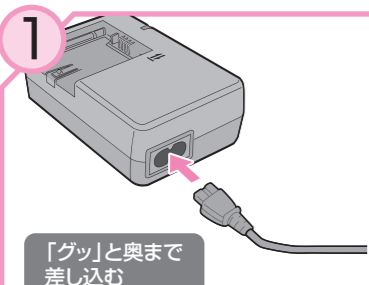

ACアダプターに電源コードをつなぐ

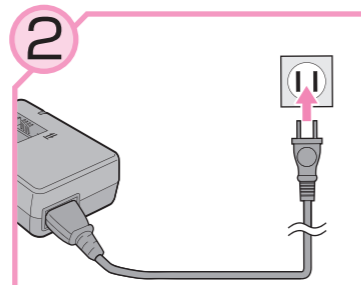

電源コードをコンセントにつなぐ

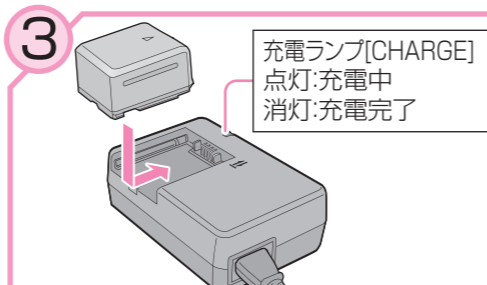

ACアダプターにバッテリーを取り付ける(充電ランプが点灯し、充電が始まる)

取り付ける

液晶モニターを開けて、バッテリーを図の向きに取り付ける

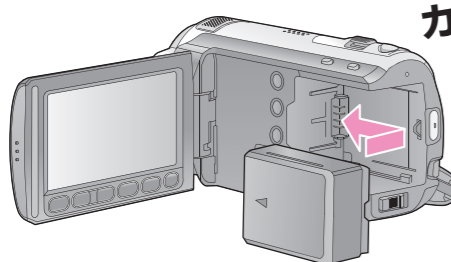

バッテリーを外す

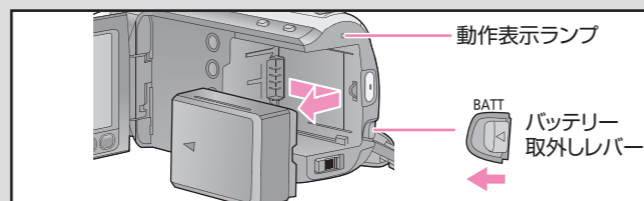

必ず動作表示ランプが消灯するまで、電源ボタンを押して電源を切ってから外してください。
バッテリー取外しレバーをスライドさせたまま、バッテリーを矢印の方向に動かして外す

3 電源を入れる

より詳しくは→取扱説明書 P21

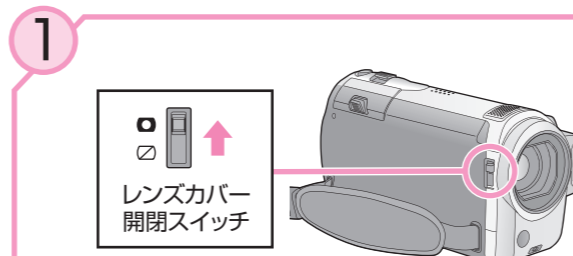

開閉スイッチをスライドさせて、レンズカバーを開く

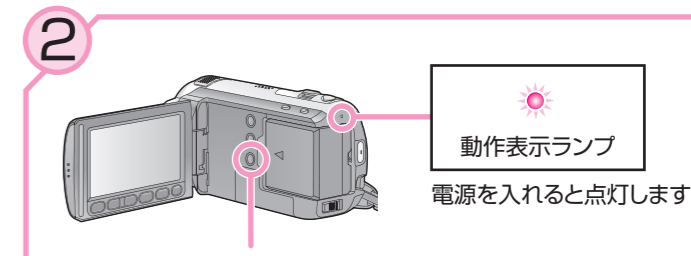

電源ボタンを押して電源を入れる

電源を切るには



動作表示ランプが消灯するまで電源ボタンを押し続ける

液晶モニターで電源を入れる/切る

通常で使用する際は、液晶モニターで電源を入/切すると便利です



4 撮影する

より詳しくは→取扱説明書 P36~42

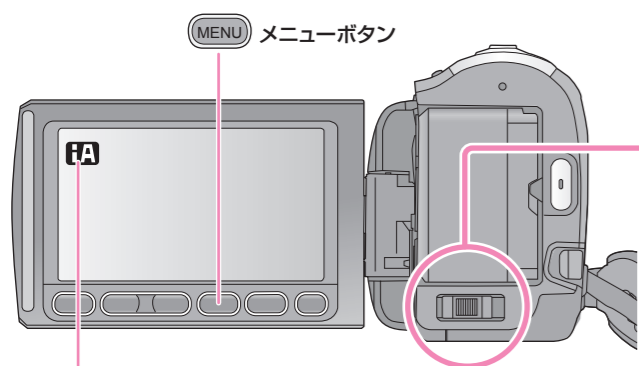

1 モードスイッチを に合わせる

2 記録するメディアを選ぶ

- ①メニューボタンを押してメニュー画面を表示する
- ②「メディア選択」をタッチする
- ③「カード」または「内蔵メモリー」をタッチする

タッチする

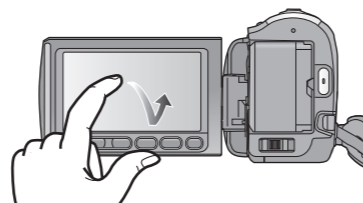

指で液晶モニター(タッチパネル)を直接タッチして操作します

おまかせiA より詳しくは→取扱説明書 P33~34

撮りたいものに本機を向けるだけで、撮影状況に適した以下のモードになります。
●お買い上げ時の設定は入です。

表示					
モード	ノーマル	人物	風景	スポットライト	ローライト

ビデオを撮影する

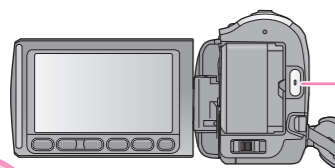

撮影開始/
一時停止ボタン

撮影を
始める

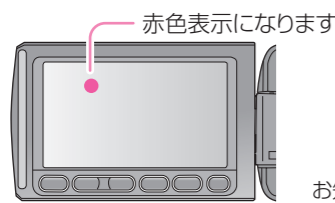

赤色表示になります

お知らせ音が鳴ります

撮影開始/一時停止ボタンを押す

撮影を
停止する

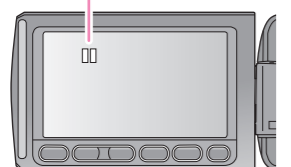

緑色表示になるまで
本機を動かさないでください

お知らせ音が鳴ります

もう一度、撮影開始/一時停止ボタンを押す

写真を撮影する

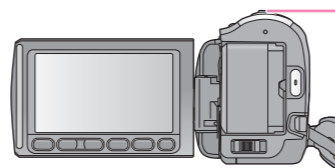

フォトショットボタン

ピントを
合わせる

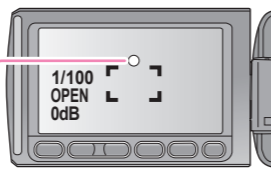

シャッターチャンスマーク：ピントが合うと緑点灯します

フォトショットボタンを半押しする

撮影する

カシャ



フォトショットボタンを全押しする

ビデオ撮影中に記録することもできます。(半押しは動きません)
写真記録時に が表示されます。

5 再生する

より詳しくは→取扱説明書 P62~69

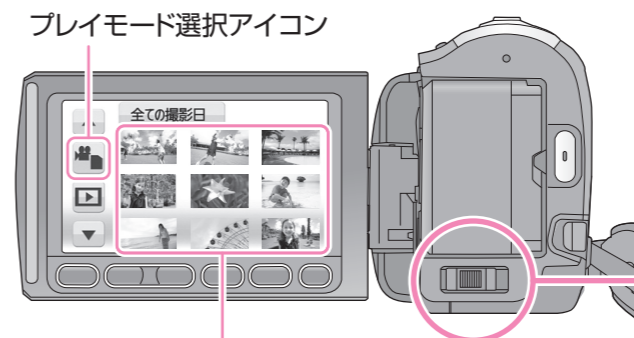

プレイモード選択アイコン

モードスイッチを に合わせる

サムネイル表示
(SDカードにビデオ撮影をした場合の画面表示です)

プレイモード選択アイコンをタッチして再生したいメディアを選ぶ

再生したいメディアのアイコンをタッチする

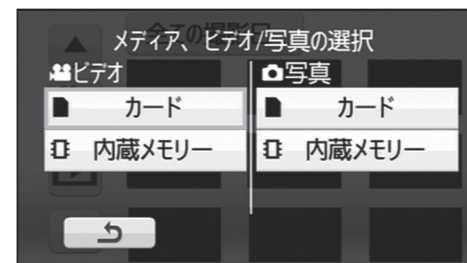

ビデオ/カード	SDカードに記録されたビデオを再生します。
写真/カード	SDカードに記録された写真を再生します。
ビデオ/内蔵メモリー	内蔵メモリーに記録されたビデオを再生します。
写真/内蔵メモリー	内蔵メモリーに記録された写真を再生します。

ビデオを再生する

1 再生するシーンをタッチする



● / をタッチすると、次の(前の)ページが表示されます。

2 操作アイコンをタッチして再生中の操作をする

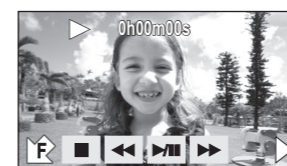

	再生/一時停止
	早戻し再生
	早送り再生
	停止してサムネイル表示に戻る

● / をタッチすると操作アイコンが表示/非表示されます。

写真を再生する

1 再生する写真をタッチする



● / をタッチすると、次の(前の)ページが表示されます。

2 操作アイコンをタッチして再生中の操作をする



	スライドショーの開始/一時停止
	前の写真を再生
	次の写真を再生
	停止してサムネイル表示に戻る

● / をタッチすると操作アイコンが表示/非表示されます。