

かんたん操作ガイド

はじめてお使いになる方へ

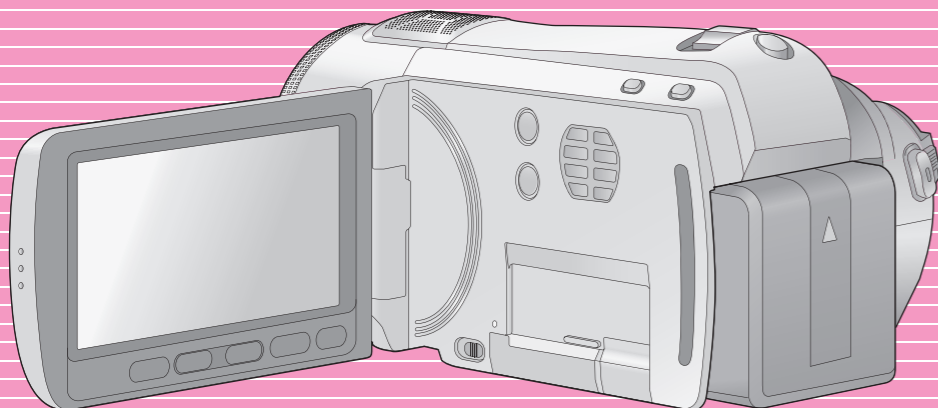

VQC6971

かんたん操作ガイドで使用する付属品



バッテリー

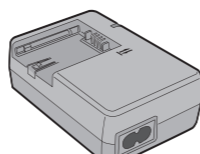

ACアダプター

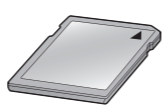

SDカード

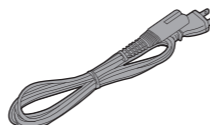

電源コード

1 バッテリーを充電して取り付ける

より詳しくは→取扱説明書 P16~17

充電する

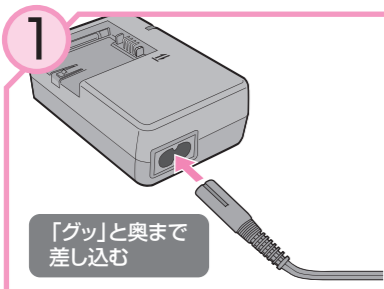

「グッ」と奥まで差し込む

ACアダプターに電源コードをつなぐ

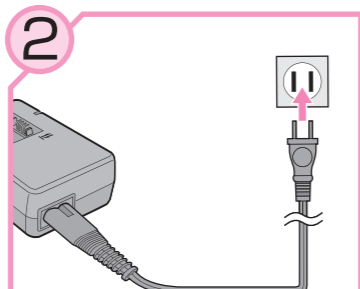

電源コードをコンセントにつなぐ

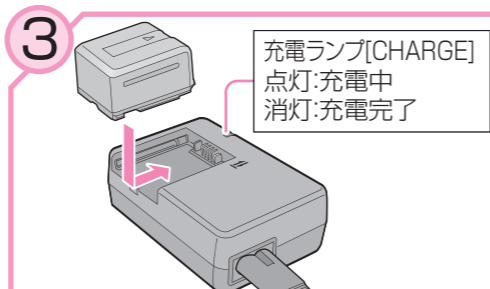

充電ランプ[CHARGE]
点灯:充電中
消灯:充電完了

ACアダプターにバッテリーを取り付ける
(充電ランプが点灯し、充電が始まる)

取り付ける

バッテリーを図の向きに取り付ける

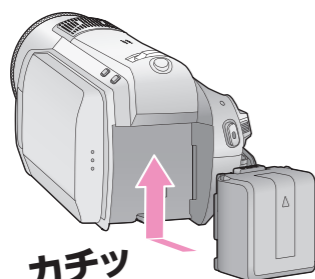

カチッ

バッテリーを外す

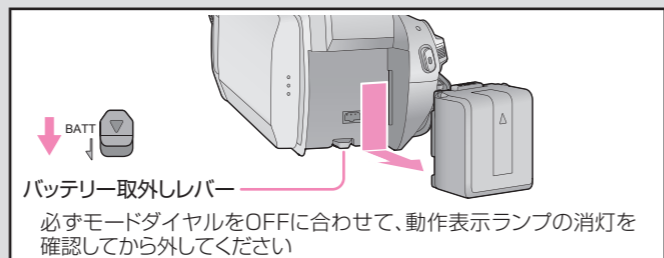

必ずモードダイヤルをOFFに合わせて、動作表示ランプの消灯を確認してから外してください

バッテリー取外しレバーをスライドさせたまま、バッテリーを矢印の方向に動かして外す

2 SDカードを入れる

より詳しくは→取扱説明書 P19~20

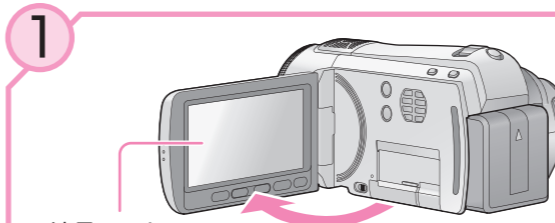

液晶モニター

液晶モニターを開く

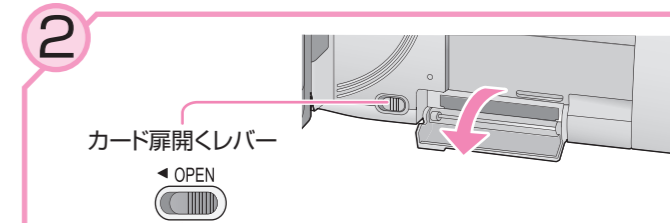

カード扉開くレバー

← OPEN

カード扉開くレバーをスライドさせてカード扉を開く

SDカードを出す

カード動作中ランプ[ACCESS]

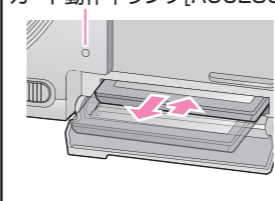

SDカードの中央部を押し込んでまっすぐ引き抜く

※カード動作中ランプが点灯しているときはSDカードを抜かないでください。

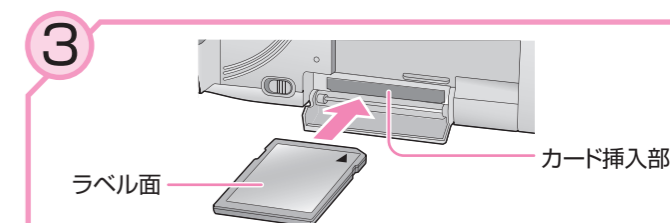

ラベル面

カード挿入部

カード挿入部に、SDカードを図の方向に向けて入れ、カード扉を閉じる

3 電源を入れる

より詳しくは→取扱説明書 P21

モードダイヤルを「OFF」から、、またはに合わせて電源を入れる

動作表示ランプ：電源を入れると点灯します

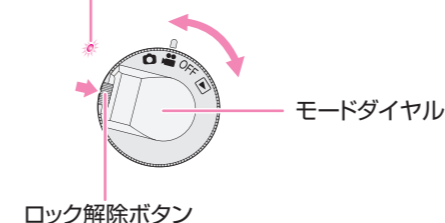

モードダイヤル

ロック解除ボタン

「OFF」から他のモードにするときは、ロック解除ボタンを押しながら、モードダイヤルを、またはに合わせる

	ビデオ撮影モード	ビデオを記録します。
	写真撮影モード	写真を記録します。
	再生モード	ビデオや写真を再生します。

電源を切る

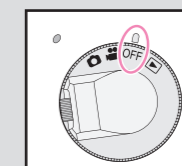

モードダイヤルを「OFF」に合わせる

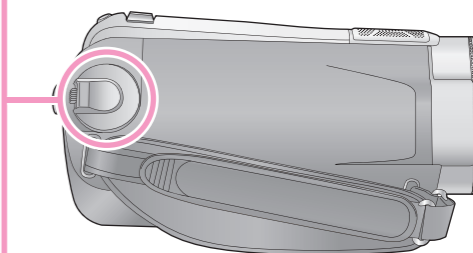

4 撮影する

より詳しくは→取扱説明書 P38~45

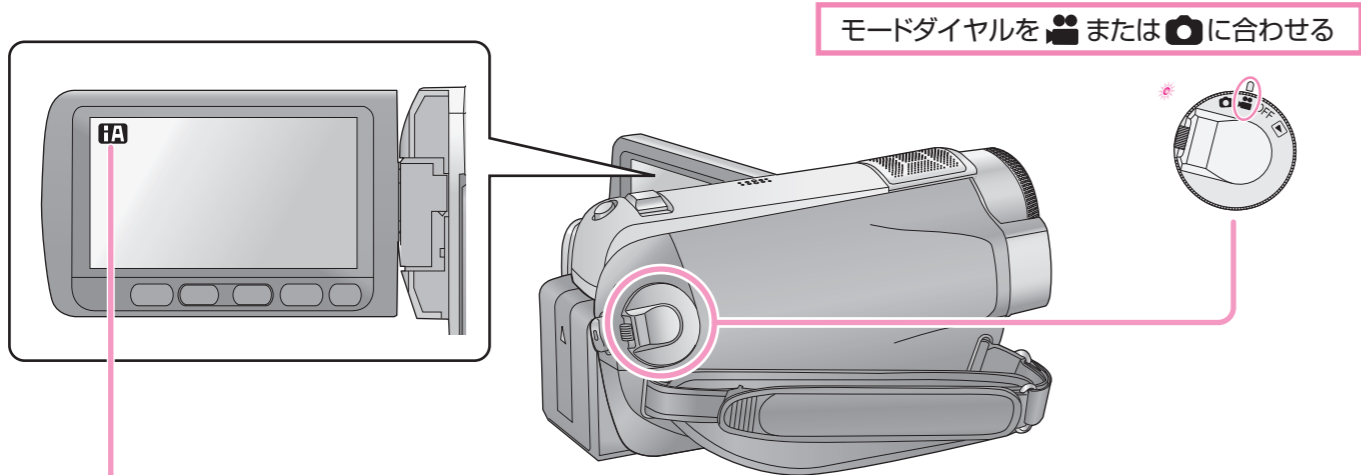

おまかせiA

撮りたいものに本機を向けるだけで、撮影状況に適した以下のモードになります。
●お買い上げ時の設定は入です。

より詳しくは→取扱説明書 P34~35

表示	iA / iA							
モード	ノーマル	人物	風景	スポットライト*1	ローライト*1	夜景&人物*2	夜景*2	マクロ*2

※1. ビデオ撮影モード時のみのモード
※2. 写真撮影モード時のみのモード

動画を撮影する

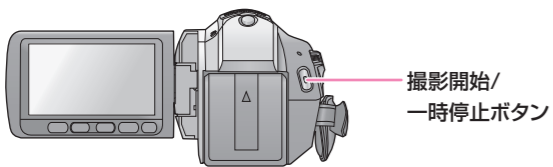

撮影を始める

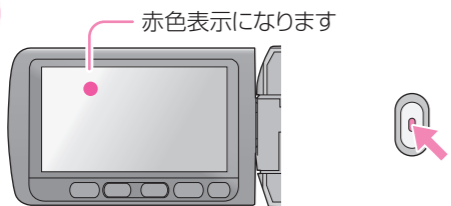

撮影開始/一時停止ボタンを押す

撮影を停止する

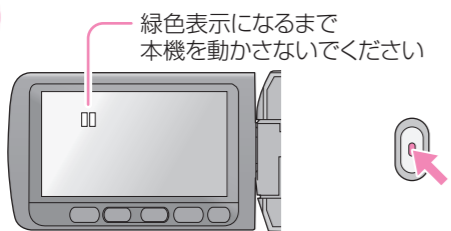

もう一度、撮影開始/一時停止ボタンを押す

写真を撮影する

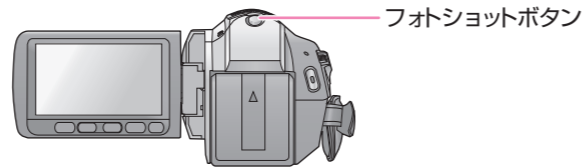

ピントを合わせる



シャッターチャンスマーク：ピントが合うと緑点灯します

フォトショットボタンを半押しする

撮影する



フォトショットボタンを全押しする

●ビデオ撮影中に記録することもできます。(半押しは動きません)

5 再生する

より詳しくは→取扱説明書 P66~75

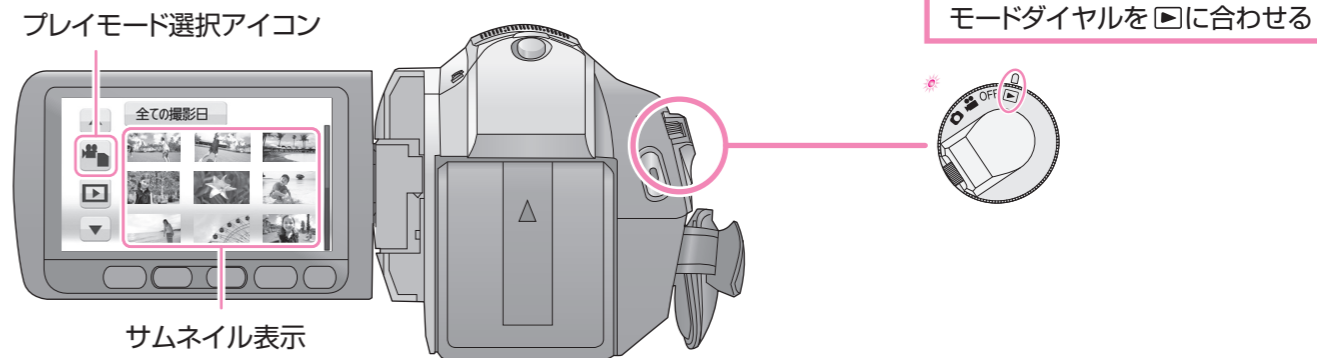

プレイモード選択アイコンをタッチしてビデオ再生または写真再生を選ぶ

アイコンをタッチする



ビデオ/カード	SDカードに記録されたビデオを再生します。
写真/カード	SDカードに記録された写真を再生します。

タッチする

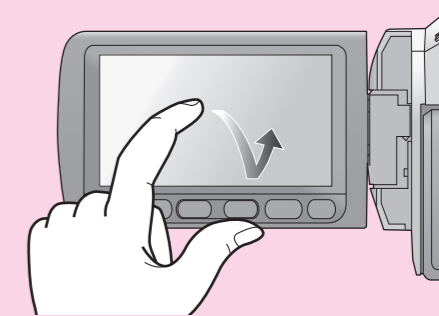

指で液晶モニター(タッチパネル)を直接タッチして操作します

動画を再生する

1 再生するシーンをタッチする



●▲/▼をタッチすると、次の(前の)ページが表示されます。

2 操作アイコンをタッチして再生中の操作をする



▶/	再生/一時停止
◀◀	早戻し再生
▶▶	早送り再生
■	停止してサムネイル表示に戻る

写真を再生する

1 再生する写真をタッチする



●▲/▼をタッチすると、次の(前の)ページが表示されます。

2 操作アイコンをタッチして再生中の操作をする



▶/	スライドショーの開始/一時停止
◀◀	前の写真を再生
▶▶	次の写真を再生
■	停止してサムネイル表示に戻る