



# Panasonic

## 増設子機

## 取扱説明書

増設可能な親機

品番：KX-PW90CL

(増設できる親機は追加になることがあります。)

ケイエックス エフ ケイエヌ

品番

# KX-FKN90



このたびは、増設子機をお買い上げいただき、まことにありがとうございました。

保証書別添付

この取扱説明書と保証書およびお使いの親機の取扱説明書をよくお読みのうえ、正しくお使いください。そのあと保存し、必要なときにお読みください。

保証書は、「お買い上げ日・販売店名」などの記入を必ず確かめ、販売店からお受け取りください。



Ni-Cd

ニカド電池のリサイクルにご協力ください。

増設子機を使用するには、お使いの親機への登録（増設）が必要です。  
(12～15ページ)

## ご使用にあたってのお願い

### 登録（増設）について

増設子機を使用するには、お使いの親機への登録（増設）が必要です。

「登録する（増設・減設）」（☞12～15ページ）をよくお読みのうえ、登録（増設）を行ってください。

この増設子機は、下記パーソナルファクスに増設できます。

・KX-PW90CL

（増設できる親機は追加になることがあります。）

ナンバー・ディスプレイサービスやキャッチホン・ディスプレイサービスが利用できます。

別途、NTTとの契約が必要です。（有料：工事費、月額使用料）

この取扱説明書で使用している親機のボタンの形状およびディスプレイ表示は、KX-PW90CLのもので

増設した親機によってはボタンの形状・位置およびディスプレイ表示が異なる場合があります。

### 子機登録の確認方法

<例> 内線番号2に子機を増設したとき





親機の子機○を押し、②を押し子機の呼出音が鳴れば、登録済みです。

また、子機の液晶ディスプレイに「コキ2」と表示します。

## ご使用の前に

付属品・添付品を確認してください。

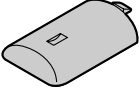
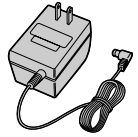
万一不備な点がございましたら、お買い上げの販売店へお申し付けください。

付属品	 子機充電台……………1台	 電池パック……………1個 （品番：KX-FAN37）	 電池カバー……………1個
	 ACアダプター………1個 （長さ約1.8m）	 充電台壁掛け用木ねじ・ ワッシャー……………各2個	
添付品	取扱説明書(本書)……………1冊	保証書……………1式	

次の項目については、親機の取扱説明書を参照してください。

- ・ナンバー・ディスプレイサービスやキャッチホン・ディスプレイサービス
- ・おたっくすEメール
- ・故障かなと思ったとき
- ・停電のとき
- ・お手入れ

# も く じ

## ご使用の前に

安全上のご注意	4
正しくお使いいただくためのお願い	9
各部のなまえとはたらき	10
充電台を壁(柱)に掛けるには	11
登録する(増設・減設)	12
準 備	16
電池を充電する	16
音量調節のしかた	18
呼出音を変更するとき	19

ご使用の前に

## 使

電話をかける	20
ダイヤルしてかける	20
同じ相手にもう一度かける(再ダイヤル)	20
再ダイヤル番号を消去する	21
親機にかける(内線通話)	21
充電台から子機を取るだけで電話をかける(クイック通話)	22
構内交換機に接続しているとき(ポーズを入れてかける)	23
海外へかける	23

電話をかける

## い

電話を受ける	24
外の相手や親機からの電話を受ける	24

電話を受ける

通話中の操作	25
外の相手との通話を保留にする	25
外の相手との通話を親機にまわす	25
外の相手との通話を別の子機にまわす	26
親機、子機と外の相手と3人で話す(3者通話)	26
キャッチホンサービスを利用する	27
プッシュホンサービスを利用する	27

通話中の操作

## か

電話帳を使う	28
電話帳に登録する(最大100件)	28
再ダイヤル番号を電話帳に登録する	29
電話帳で電話をかける	29
文字入力のしかた	30
電話帳の内容を修正する	32
電話帳の内容を個別に消去する	33
電話帳の内容をすべて消去する	33
電話帳の内容を親機でプリントする	34

電話帳を使う

## た

ファクスを受ける	35
ファクスを受ける	35

ファクス

その他の機能	36
ボタンの確認音を鳴らすか、鳴らさないか選ぶ(キー確認音の設定)	36
電話を取るときのボタンを選ぶ(エニーキーアンサーの設定)	36
電話の受けかたを選ぶ(オフフック応答の設定)	37

もっと便利に

## 困ったとき

保証とアフターサービス	38
仕 様	裏表紙



困ったとき

# 安全上のご注意



必ずお守りください

お使いになる人や他の人への危害、財産への損害を未然に防止するため、必ずお守りいただくことを、次のように説明しています。

表示内容を無視して誤った使い方をしたときに生じる危害や損害の程度を、次の表示で区分し、説明しています。

 <b>危険</b>	この表示の欄は、「死亡または重傷などを負う危険が切迫して生じることが想定される」内容です。
 <b>警告</b>	この表示の欄は、「死亡または重傷などを負う可能性が想定される」内容です。
 <b>注意</b>	この表示の欄は、「傷害を負う可能性または物的損害のみが発生する可能性が想定される」内容です。

お守りいただく内容の種類を、次の絵表示で区分し、説明しています。  
(下記は絵表示の一例です。)

	このような絵表示は、してはいけない「禁止」内容です。
	このような絵表示は、必ず実行していただく「強制」内容です。

## 危険

専用の充電台とACアダプターを使用して、指定の電池パックを充電する



液もれ・発熱・破裂の原因になります。

電池パックを分解・改造しない



分解禁止

液もれ・発熱・破裂の原因になります。

子機専用の電池パック(付属品)をこの機器以外に使わない



禁止

電池パックを火の中に捨てたり、加熱しない



禁止

液もれ・発熱・破裂の原因になります。

液もれ・発熱・破裂の原因になります。



## 危険

電池パックの ⊕ ⊖ 端子を金属などで接触させない



禁止

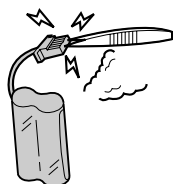

液もれ・発熱・破裂の原因になります。

電池パックをネックレス、ヘアピンなどと一緒に持ち運んだり、保管しない



禁止



液もれ・発熱・破裂の原因になります。



## 警告

ACアダプターのほこりなどは定期的にとる

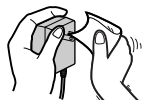

アダプターにほこりなどがたまると、湿気などで絶縁不良となり、火災の原因になります。

ACアダプターを抜き、乾いた布でふいてください。

煙・異臭・異音が出たり、落下・破損したときは使用を中止する



火災・感電の原因になります。

ACアダプターを抜いて販売店へご相談ください。

ACアダプターは根元まで確実に差し込む

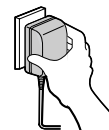

差し込みが不完全ですと感電や発熱による火災の原因になります。

傷んだACアダプター・ゆるんだコンセントは使用しないでください。

ACアダプターを抜き差しするときは本体（金属でない部分）を持つ



感電の原因になります。



## 警告

絶対に分解や修理・改造しない



火災・感電の原因になります。

分解禁止

修理は販売店へご相談ください。

ぬらさない



発火・感電の原因になります。

水ぬれ禁止

ぬらした場合は、ACアダプターを抜いて販売店へご相談ください。

ACアダプターを破損するよう  
なことはしない

傷つけたり、加工したり、熱器具に近づけたり、無理に曲げたり、ねじったり、引っ張ったり、重い物を載せたり、束ねたりしない



禁止

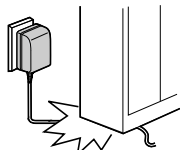

傷んだまま使用すると、感電やショート・火災の原因になります。

修理は、販売店にご相談ください。

コンセントや配線器具の定格  
を超える使いかたや、交流  
100V以外での使用はしない



禁止

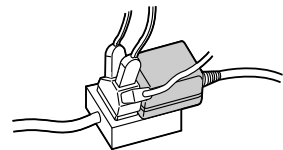

たこ足配線などで定格を超えると、発熱による火災の原因になります。

医用電気機器の近くで使用しない  
(手術室、集中治療室、CCU\* などには持ち込まない)



禁止

本機からの電波が医用電気機器に影響を及ぼすことがあり、誤動作による事故の原因になります。

自動ドア、火災報知器などの自動制御機器の近くで使用しない



禁止

本機からの電波が自動制御機器に影響を及ぼすことがあり、誤動作による事故の原因になります。

\* CCUとは、冠状動脈疾患監視病室の略称です。



## 警告

ぬれた手でACアダプターの抜き差しはしない



感電の原因になります。

ぬれ手禁止

内部に金属物を入れない



火災・感電の原因になります。

禁止

指定の電池パック以外は使用しない



発火・感電の原因になります。

禁止

心臓ペースメーカーの装着部位から22cm以上離す



電波によりペースメーカーの作動に影響を与える場合があります。

近くに水などの入った容器（花瓶、コップなど）を置かない



こぼれた場合、火災・感電の原因になります。

禁止

雷が鳴ったらACアダプターに触れない



感電の原因になります。

接触禁止

ぬらした場合は、ACアダプターを抜いて販売店へご相談ください。

電池パックが液もれしたら使用しない



目に入ったり、皮膚に触れたりすると、障害の原因になります。

禁止

誤って目に入ったり、皮膚などについた場合は、すぐにきれいな水で十分に洗浄し、異常があるときは直ちに医師の診断を受けてください。



## 注意

水平でない場所や振動の激しい場所では使用しない



落下により破損・けがの原因になることがあります。

禁 止

お手入れするときはACアダプターをコンセントから抜く



感電の原因になることがあります。

電源プラグ  
を抜く

湿気や湯気・油煙・ほこりの多い場所では使用しない



火災・感電の原因になることがあります。

禁 止

子機を壁にかけて使用するときには充電台を確実に取り付ける



落下により、けがの原因になることがあります。



# 正しくお使いいただくためのお願い

## 設置場所および設置環境について

火気や熱器具に近づけないでください。

➡変形や故障の原因になります。

夏季の閉め切った自動車内や直射日光のあたるところ、冷暖房機の近くには置かないでください。

➡35 以上、5 以下は、誤動作・変形・故障の原因になります。

## コードレス子機の使用範囲・使用場所について

親機との見通し距離、約100m以内でお話してください。

次のような場所や状況では雑音が入ることがあります。

見通し距離で、親機から約100 m以上離れたところ  
(周囲の環境によって、短くなります)

金属製のドア、コンクリート壁のあるところ

電気製品(電子レンジ、テレビ、ワープロ、携帯電話、  
充電器など)の近く(約2m以内)

➡ 場所を移動してください

動きながら子機で通話したとき

(使用場所により、電波が弱いところがあります)

➡ 雑音が少ない場所で通話してください

車やオートバイが通ったとき

蛍光灯を「入」「切」したとき

➡ 故障ではありません  
しばらくお待ちください

次のような場合、子機が使えないことがあります。

親機を電気製品(電子レンジ、テレビ、ワープロ、携帯電話、  
充電器など)の近く(約2m以内)に設置しているとき

➡ 親機の設置場所を変えてください

## コードレス子機の盗聴について

コードレス子機は電波を使用しているため、第三者により盗聴されることがあります。  
大切な通話は、親機を使ってください。(本機には、盗聴防止機能はありません)

本機は日本国内用です。

国外での使用に対するサービスは致しかねます。

本機を分解・改造することは法律で禁じられていますので、故障の際は、お買い上げの販売店に修理の依頼をしてください。

# 各部のなまえとはたらき

## 子機

### (操作パネル)

#### 再ダイヤル (マルチファンクションキー) の使いかた

本書では、マルチファンクションキーの押しかたを下記のイラストで表しています。

- 左を押す
- 右を押す
- 上下を押す
- 左右を押す

電話帳  
電話帳を使う  
(☞28ページ)

同じ相手にもう一度かける (☞20ページ)  
ポーズ (空白時間) を入れる (☞23ページ)

音量  
音量を調節する  
(☞18ページ)

文字を入力するとき、  
文字の間にスペースを入れる (☞31ページ)

#### ダイヤルボタン (点灯しません)

(トーンボタン)  
ダイヤル回線でプッシュホンサービスを利用するとき使う  
(☞27ページ)

(シャープボタン)

クリア  
キャッチ  
キャッチホンサービスを利用するとき使う (☞27ページ)  
入れまちがえた文字や数字を消す (☞31ページ)

ファクス  
ファクスを受ける  
(☞35ページ)

スピーカーホン  
子機を持たずに通話する  
(☞20ページ)

増設  
子機を増設するとき使う  
(☞12ページ)

#### 液晶ディスプレイ (☞11ページ)

受話口

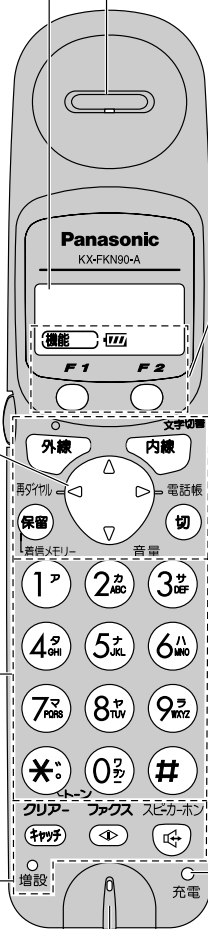

#### F1 F2 の使いかた

「機能」「登録」「修正」を操作するとき、すぐ下にある 、 を押してください。

本書では、これらのボタンを、  
 のように表しています。

#### お知らせ

「機能」「登録」「修正」の表示は、  
操作画面によって変わります。

外線  
電話をかける、受ける  
(☞20、24ページ)

文字切替  
内線  
親機、別の子機を呼び出す  
(☞21、26ページ)  
文字を入力するとき使う  
(☞30ページ)

切  
通話を終了する  
操作や登録が終わるときや、  
途中でやめるとき使う

保留  
着信メモリー  
通話の途中で相手に待ってもらう (☞25ページ)  
ナンバー・ディスプレイサービスで着信した相手を確認する  
(☞親機取扱説明書)

充電ランプ  
充電中 …………… 赤色点灯  
充電終了時 …… 消灯

送話口

(話すとき、手でふさが  
ないでください)

## (液晶ディスプレイ)

暗いところでも見えるバックライト付き

電池残量や電話番号などを表示する  
(時刻は表示されません)

(例)

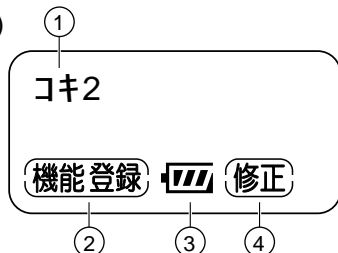

上記はすべての表示を記載しています。  
(実際の状態とは異なります)

- ① コキ2 ..... 待受時に子機の内線番号を表示
- ② 機能登録 ..... で操作できる機能を表示  
(☞ 10ページ)
- ③ ..... 電池残量を表示 (☞ 17ページ)
- ④ 修正 ..... で操作できる機能を表示  
(☞ 10ページ)

## (背面)

### スピーカー

呼出音が鳴ったり、 を使用中に相手の声が聞こえる

### 電池カバー

電池パックを交換するときには開ける  
(☞ 16ページ)



### 受話音量切替ボタン

受話音量を調節する  
(☞ 18ページ)

### 充電端子

## 充電台

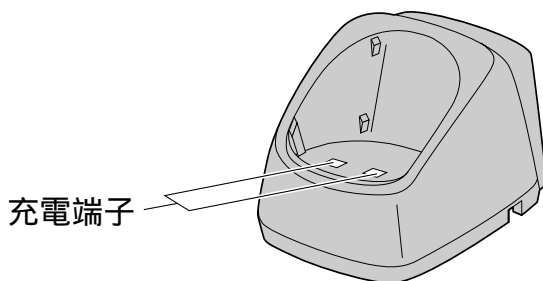

### 充電台を壁(柱)に掛けるには

- 木ねじとワッシャーを壁(柱)に取り付ける
- 充電台を木ねじに掛ける
- 子機を置く

(壁掛寸法のめやす)  
(☞このページ右下)

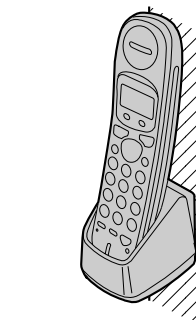
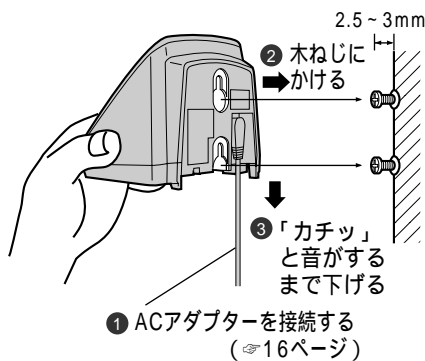
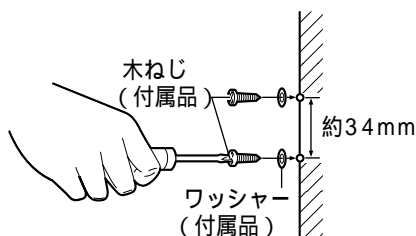

必ず電池パックを入れて充電してください。  
(☞16ページ)

壁掛寸法のめやす  
約34mm

# 登録する（増設・減設）

## 親機に登録する（増設）

親機に付属の子機を含めて合計4台まで増設することができます。

増設可能な親機	増設可能台数	増設可能な内線番号	親機に付属の子機の内線番号
品番：KX-PW90CL	3台	2, 3, 4	1

増設可能な親機は追加になることがあります。親機の内線番号は「0」に設定されています。

### 増設する前に

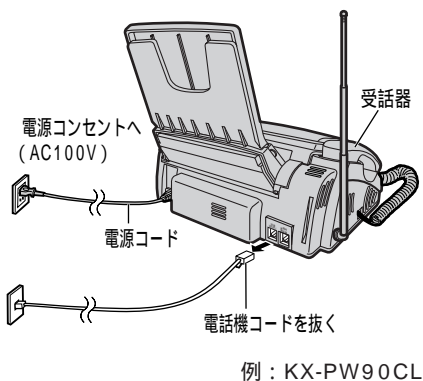

#### 1 子機（本機）を約15分間充電する

充電のしかた（☞16ページ）

子機のディスプレイ中の電池残量表示 が点滅しているときは、もう一度約15分間充電してください。

#### 2 親機の電話機コードを抜く

登録操作は、電話機コードを抜いた状態で行ってください。

ディスプレイに

と表示されているときは、 を押して表示を消してください。

### お願い

登録操作の途中で子機から「ピピピ...」と警告音が鳴ったときは、手順1（☞13ページ）からやり直してください。

親機のディスプレイに と表示されたときは、親機の を押して、手順1（☞13ページ）からやり直してください。

親機のディスプレイに と表示されたとき

- ・すでに指定した内線番号に子機が登録されています。  
➔手順8からやり直し、手順12で別の内線番号を指定してください。（☞13ページ）
- ・手順11のあと、60秒以内に内線番号を指定しなかった。  
➔手順8からやり直し、手順11のあと60秒以内に内線番号を指定してください。（☞13ページ）

子機の操作をまちがえたときは、 を押して、手順1（☞13ページ）からやり直してください。

親機の操作をまちがえたときは、親機の を押して、親機の操作（手順6 ☞13ページ）からやり直してください。

一度登録した子機の内線番号を変更する場合は、「登録を解除する（減設）」（☞15ページ）の操作で今の内線番号の登録を解除したあと、電話機コードを抜いて（☞上記）、「親機に登録する（増設）」（☞13ページ）の操作を行ってください。

セキュリティコードは、 のいずれかを選んでください。  
手順4と手順10では、必ず同じ番号を入力してください。（☞13ページ）  
（セキュリティコードは子機ごとに変える必要はありません。）

## 親機に登録する（増設）

子機と親機の登録操作は、続けて行ってください。

複数の子機を登録するときは、1台ごとに子機と親機の登録操作を行ってください。

### 子機（本機）の操作

子機の操作を、3分以内で行ってください。

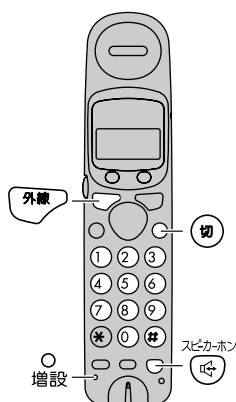

1 先の細い棒などで **増設** 押す

➔ **外線**、**スピーカーホン** 点灯

2 **2** 押す

3 **#** 押す

4 セキュリティコード（例：**2**）を押す

セキュリティコードについて（⇒12ページ）

5 **#** を押し、親機のそばに置いておく

子機のディスプレイ表示

[2]ヲオシテクダサイ

[#]ヲオシテクダサイ

セキュリティ コード  
[0-9]オス

[#]ヲオシテクダサイ

オヤキヲ  
ソウサシテクダサイ

### 親機の操作

続けて親機の操作を、3分以内で行ってください。

親機のディスプレイ表示

6 原稿ふたを開けて、**機能/修正** 押す

7 **#** **7** **0** **0** **0** **\*** 押す

8 **2** 押す

9 **#** 押す

10 手順4のセキュリティコード

（例：**2**）を押す

11 **#** 押す

12 増設したい内線番号

（例：**2**）を押す

➔ 登録が完了すると、登録した子機が「ピーツ」と鳴る

子機では **コキ2** が表示される

13 電話機コードを親機の「回線

（電話回線へ）」に接続する

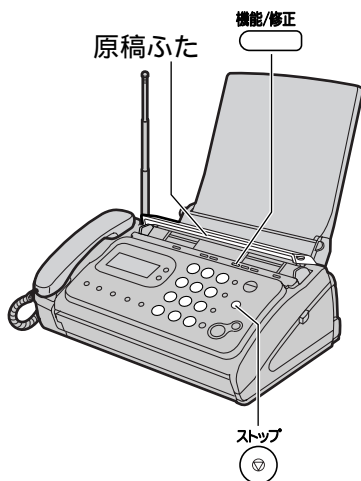

登録（増設）操作後、子機が登録されているか確認してください。（⇒14ページ）

# 登録する（増設・減設）

## 登録を確認する（親機から子機を呼び出す）

<例：内線番号2に子機を増設した場合>

### 親機の操作

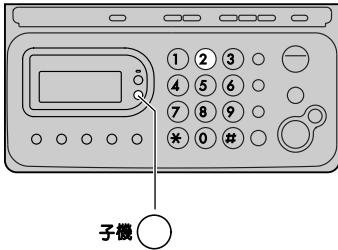

- 1 受話器を取り、子機○ 押す
- 2 ②（内線番号）押す  
➡子機2が呼び出される
- 3 子機で電話に出る  
➡話ができることを確認する
- 4 話が終わったら受話器を戻す

親機のディスプレイ表示

ナイセン ハンコウ  
[12...]オス

コキ2 ヨビタシ チュウ

コキ2 ナイセンツウワ チュウ

### お知らせ

子機を呼び出すことができなかったときや、子機の内線番号を変更したいとき

➡「登録を解除する（減設）」（☞15ページ）の操作を行ったあと、再度、電話機コードを抜き（☞12ページ）「親機に登録する（増設）」（☞13ページ）の操作を行ってください。

## 登録を解除する（減設）

登録した子機の使用をやめたいときは、親機で減設操作を行ってください。

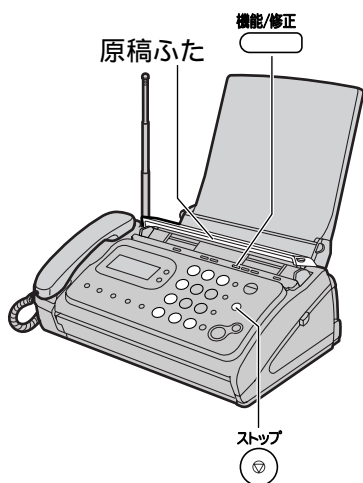

- 1 原稿ふたを開けて、機能/修正  押す
- 2       押す
- 3  押す
- 4  押す
- 5  押す
- 6  押す
- 7 減設したい内線番号  
(例：  ) を押す
- 8  押す  
➡ 日付・時刻の表示に戻る

親機のディスプレイ表示

キノ トウロク モード  
[センタク]オス

1. ケンセツ 2. ソウセツ

[#]ヲ オシテ クタサイ

[1]ヲ オシテ クタサイ

[#]ヲ オシテ クタサイ

ケンセツ ハンゴウ  
[1-4]オス

コキ2 ケンセツ カンリョウ



1. ケンセツ 2. ソウセツ

### お願い

親機のディスプレイに  と表示されたとき

- ・登録されていない内線番号を押しています。  
➡ 手順3からやり直し、手順7で減設する子機の内線番号を押す。
- ・手順6のあと60秒以内に内線番号を押さなかった。  
➡ 手順3からやり直し、手順6のあと60秒以内に内線番号を押す。

# 準備

## 電池を充電する

10時間以上充電してください。(充電する時間が短いと、使える時間が短くなります。)

### 1 付属のACアダプターを充電台に接続する

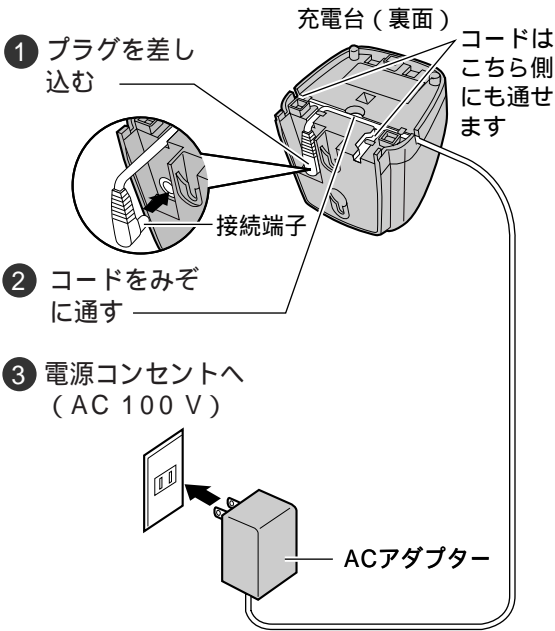

#### お願い

付属のACアダプター(極性統一形プラグ)をご使用ください。

#### お知らせ

充電台は壁(柱)に掛けることもできます。(⇒11ページ)

### 2 電池パックを入れる

(ビニールカバーは、はがさないでください。)

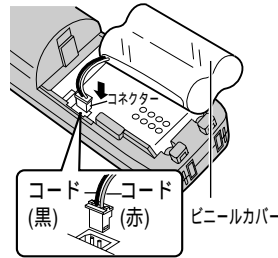

- 1 コネクターを差し込む「ピピッ ピピッ」と鳴ったあと奥まで確実に差し込む  
〔差し込みが不十分なときは充電できないことがあります。〕

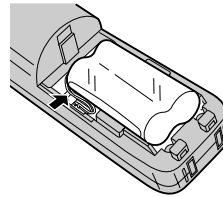

- 2 電池パックを入れる  
コードをはさみ込まないように内側に寄せる

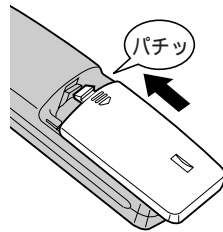

- 3 電池カバーを閉める  
コードをはさみ込まないように閉める

## 電池パックの交換

電池パックは消耗品です。約10時間充電しても通話数分後に電池残量表示が点滅したら、新しいものと交換してください。

### 1 電池カバーを開ける

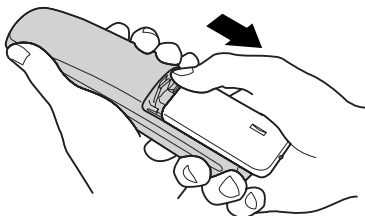

### 2 古い電池パックを外す

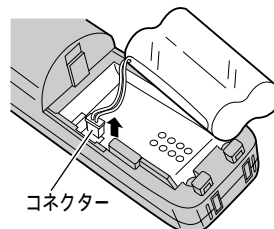

### 3 新しい電池パックを入れて充電する

〔10時間以上充電してください。〕

→ 上記の手順2、3を参照



### 3 充電台へ置いて充電する

- 充電ランプが赤色点灯します。
- 充電が終わると、充電ランプが消灯し、ディスプレイに下記が表示されます。

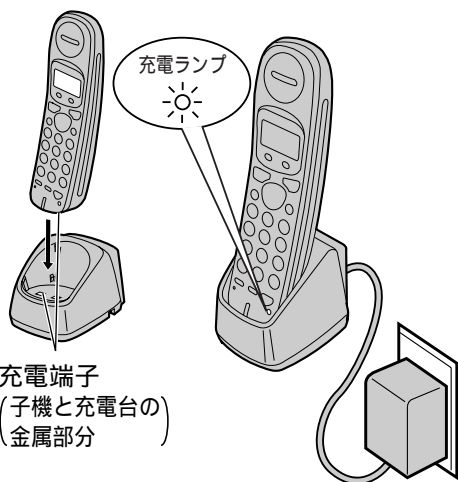
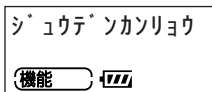

#### お知らせ

子機と充電台の充電端子が当たらないと、充電できません。

充電が終わったあと、置いたままにもできます。

(充電ランプは消灯したままです。)

#### お願い

必ず指定の電池パック (別売品 / 品番: KX-FAN37、仕様: ニカド電池、DC 2.4 V、600 mAh) をお使いください。ご注文は、お買い上げの販売店にお申し付けください。



Ni-Cd

この製品には、ニカド電池を使用しています。ニカド電池はリサイクル可能な貴重な資源です。

交換後不要になった電池パック、および使用済み製品から取り外した電池パックのリサイクルに際しては、ショートによる発煙、発火の恐れがありますので、端子を絶縁するためにテープを貼るかポリ袋に入れてリサイクル協力店にある充電式電池回収BOXに入れてください。

#### 液晶ディスプレイの電池残量表示の見かた



約10時間充電したあとの使用時間のめやす

連続通話時間……………約7時間

(子機を持って続けて通話するとき)

- ・スピーカーホンで通話する場合
- 連続通話時間は子機を持って通話するときよりも短くなります。

待受時間……………約180時間

(充電台に置かずに一度も通話しないとき)

使用环境温度が20 のとき



すぐに充電してください。

#### 待受時

「シ ュウテン シテクタ サイ」が表示される

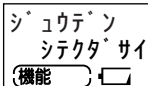

#### 通話中

4秒ごとに「ピピッ」と警告音が鳴る

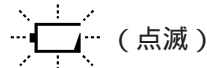

#### 「ゾウセツシテクタ サイ」が表示されたときは

親機に登録 (増設) されていないため、そのままでは使用できません。12 ~ 14ページを参照のうえ、登録操作を行ってください。

#### お知らせ

1週間以上子機を充電台から外したり、1週間以上ACアダプターを抜くときは、電池パックの性能維持および電池の消耗を防ぐため、電池パックを子機から外してください。

→ 再び電池パックを入れたときは、電池残量表示が  になります。充電してお使いください。(充電のしかた⇒左記)

リサイクル協力店のお問い合わせは、下記へお願いします。

- ・製品、ニカド電池パックをご購入いただいた販売店
- ・(社)電池工業会小形二次電池再資源化推進センター
- および充電式電池リサイクル協力店くらぶ事務局

(社)電池工業会ホームページ <http://www.baj.or.jp/>

リサイクル時のお願い

- ・電池パックはショートしないようにしてください。火災・感電の原因になります。
- ・ビニールカバー (被覆・チューブなど) をはがさないでください。
- ・電池パックを分解しないでください。

# 準備

## 音量調節のしかた

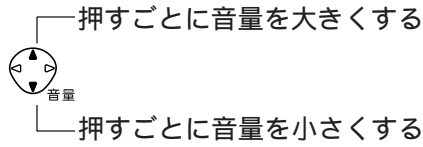
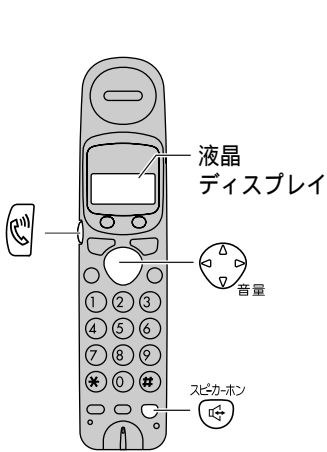

調節できるもの	調節できるとき	調節範囲
呼出音量	電話をかけていないとき	3段階、呼出音「切」
受話音量	通話中	2段階
スピーカー音量	スピーカホン を押したとき	2段階

通話中に (受話音量切替ボタン) を押して調節することもできます。

呼出音を「切」にするには  
液晶ディスプレイに下記の表示が出て、「ピピッ ピピッ」と鳴る  
まで を押し続ける

ヨビダシオン  
オンリョウ [キリ] → コキ2  
ヨビダシオン[キリ]

「切」にしても、内線からの呼び出しは、最小の呼出音量で鳴ります。

「切」を解除するには → を押す

# 呼出音を変更するとき

外から電話がかかってきたときの呼出音を、次の9種類の中から選べます。  
メロディは、単音で鳴ります。(内線からの呼出音は、変更できません。)

(お買い上げ時の設定:ベル「1」)

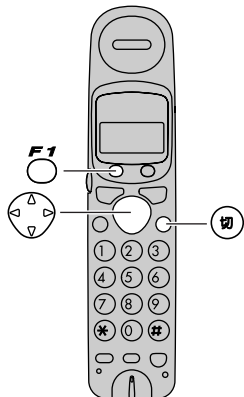

ベル	ダイヤルボタン	① ~ ⑤	(それぞれ異なるベルが鳴ります)
メロディ		①	ラデツキー行進曲
		②	ボレロ
		③	エンターティナー
		④	別れの曲

© 2002 M-ZoNE

機能  
F1  
○ 押す

キノウ トウロクモード  
[ ] オス

2 下記の表示になるまで ◀▶ 押す

ヨビダシオン=\*  
ベル=\*メロディ=#

トウロクハ  
[F1] オス

交互表示

3 \* または # を押して

「ベル」または「メロディ」を選ぶ

ヨビダシオン=#

ベル=\*メロディ=#

トウロクハ  
[F1] オス

「\*」..... ベル

「#」..... メロディ

登録  
F1  
○ 押す

「ベル」を選んだとき

ベル=1  
[1-5] テセントク

トウロクハ  
[F1] オス

「メロディ」を選んだとき

メロディ=1  
[1-4] テセントク

トウロクハ  
[F1] オス

5 呼出音の番号を入力する  
(ベル: 1~5、メロディ: 1~4)  
(例: メロディ「2」のとき)

メロディ=2  
[1-4] テセントク

トウロクハ  
[F1] オス

登録  
F1  
○ 押す

トウロク シマシタ

→手順3の設定を表示する

7 切 押す

お知らせ









途中で設定をやめるとき

→ 切 押す



# 電話をかける

初めてお使いになるときは、必ず充電してください。(☞16ページ)

## ダイヤルしてかける











- 1  押す (  点灯 )  
または  押す (  、  点灯 )
- 2 ダイヤルする
- 3 相手が出たら話す  
スピーカーホン使用時は送話口に向かって話す
- 4 話が終わったら  押す  
(  消灯 )  
(スピーカーホンで話していたとき  、  消灯)

電話番号を確かめたあと電話をかけるには

1. ダイヤルする (ディスプレイに表示された番号を確かめる)
2.  を押す、または  を押す

## 同じ相手にもう一度かける (再ダイヤル)

以前かけた電話番号を、新しい順に10件まで記憶しています。







- 1  押す  
→子機で最後にかけた番号を表示する
- 2  を押してかけたい番号を選ぶ
- 3  押す (  点灯 )  
または  押す (  、  点灯 )
- 4 相手が出たら話す
- 5 話が終わったら  押す  
(  消灯 )  
(スピーカーホンで話していたとき  、  消灯)

お知らせ





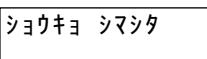

手順2で  を押すと発信した日付の古いデータから新しいデータの順に表示されます。

再ダイヤル番号は、電話帳に登録することもできます。(☞29ページ)

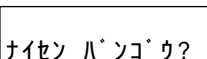
## 再ダイヤル番号を消去する

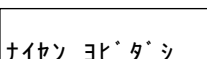
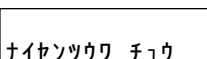
- 再ダイヤル  押す
-  を押して消去する番号を選ぶ
- 修正 **F2**  押す  

-  押す  
  
 → 次の再ダイヤル番号を表示する  
 続けて消去するとき  
 → もう一度手順2へ
-  押す

## 親機にかける（内線通話）

-  押す  

- 親機の内線番号  押す  
  
 → 親機の呼出音が鳴る
- 相手が出たら話す  
  
 を押すと、スピーカーホンで話せる
- 話が終わったら  押す  
 → 「ナイセンツウワ チュウ」の表示が消える  
 (スピーカーホンで通話していたとき  消灯)

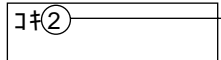

### お知らせ

子機の内線番号は、子機の液晶ディスプレイに表示されています。

 内線番号

複数の子機を同時に呼び出せません。  
 内線通話は、通話料金がかかりません。  
 内線通話中に外から電話がかかってきたら、呼出音が聞こえます。

→ 外の相手と話すには

-  を押す  
 (内線通話が切れる)
-  を押す  
 (外の相手と話せます)







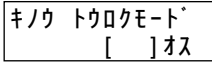

子機どうしの通話はできません。

# 電話をかける

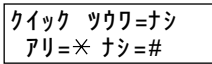
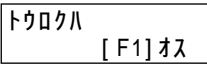

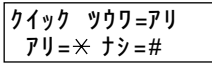
## 充電台から子機を取るだけで電話をかける (クイック通話) ——

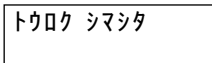
クイック通話とは、充電台から子機を取るだけで  を押さずに電話をかけることができる機能です。  
(お買い上げ時の設定: ナシ)



### クイック通話を設定・解除する

-  押す  

- 下記の表示になるまで  押す  
 ↔   
交互表示
-  または  を押して  
「アリ」または「ナシ」を選ぶ  
  
「アリ」...設定する  
「ナシ」...解除する
-  押す  
  
⇒手順3の設定を表示する
-  押す

### クイック通話を使う



- 充電台から子機を取る (  点滅 )
- ダイヤルする (  点灯 )
- 相手が出たら話す
- 話が終わったら充電台に戻す (  消灯 )

### お願い

 が点灯または点滅していたら、 を押して消灯させたあと、登録操作を行ってください。

### お知らせ

電話を受けるときは、クイック通話の設定に関係なく、充電台から子機を取るだけで話せます。



 や  を押してから電話を受けるように設定することもできます。  
⇒37ページ「オフフック応答」

### お願い

クイック通話を使うときは、充電台の電源を必ず接続しておいてください。

### お知らせ

子機を充電台から外してダイヤルしないときは、 が点滅したままになります。







⇒  を押して  を消灯させてください。

通話中に「ピピッ」と連続して鳴り、話ができなくなったとき

⇒  を押すと再び話ができます。

電話帳を使ってかけるときは、相手の電話番号が表示されたあとで、 を押してください。

## 構内交換機に接続しているとき (ポーズを入れてかける)





- 1  押す (  点灯 )  
または  押す (  、  点灯 )
- 2 外線発信番号を押す
- 3  押す  
ディスプレイ中の「P」は、ポーズを示します
- 4 電話番号をダイヤルする

### お知らせ

ポーズ(空白時間)は  1回につき約4秒です。

電話帳にポーズを入れて登録するときは、外線発信番号を押したあとに  を押して、相手の電話番号を入れてください。

## 海外へかける

- 1  押す (  点灯 )  
または  押す (  、  点灯 )
- 2 ダイヤルする  
マイライン・マイラインプラスに登録されている場合  
(例：アメリカの123 - 456 - 78 x xへかける)  
010 - 1 - 123 - 456 - 78 x x  
(国際電話を示す番号) (相手国(地域)番号) (相手の市外局番と電話番号)  
アメリカは「1」
- マイライン・マイラインプラスに登録されていない場合  
(例：アメリカの123 - 456 - 78 x xへかける)  
00XY - 010 - 1 - 123 - 456 - 78 x x  
(電話会社の国際電話識別番号) (国際電話を示す番号) (相手国(地域)番号) (相手の市外局番と電話番号)  
アメリカは「1」

### お知らせ

国際通話については、電話会社によって通話可能な国や地域などが異なりますのでご注意ください。詳しくは、各電話会社までお問い合わせください。

### 電話会社の国際電話識別番号について

(識別番号)

KDDI株式会社	001
NTTコミュニケーションズ	0033
日本テレコム株式会社	0041
ケーブル・アンド・ワイヤレスIDC株式会社 (C&WIDC)	0061
MCI ワールドコム・ジャパン	0071
ドイツテレコム・ジャパン	0080
フュージョン・コミュニケーションズ	0038

# 電話を受ける

外の相手からの電話と、親機から（内線）の電話は、呼出音が異なります。

外の相手からの電話のとき「ブルルル...ブルルル...」（お買い上げ時の設定）  
または、設定した呼出音が鳴ります。（⇒19ページ）

親機から（内線）の電話のとき「ブルル ブルル...ブルル ブルル...」と鳴ります。

## 外の相手や親機からの電話を受ける

### 外の相手からの電話を受ける

#### 1 呼出音が鳴ったら充電台から取る

（ 点灯）

充電台に置いていないときは

⇒  押す

シカ 0'18 ← 通話時間  
(めやす)

呼出音が鳴っている間、 が点滅する

通話中は、ディスプレイのバックライトが消灯する

#### 2 相手と話す

スピーカホン



を押すと、スピーカホンで話せる

親機に電話をまわしたいときは（⇒25ページ）

別の子機に電話をまわしたいときは（⇒26ページ）

#### 3 話が終わったら

 押して充電台に置く

充電台から外したままにもできます。

### 親機からの電話を受ける

#### 1 呼出音が鳴ったら充電台から取る

充電台に置いていないときは

⇒  押す

ナイセンツウリ チュウ

#### 2 相手と話す

スピーカホン



を押すと、スピーカホンで話せる

外からの電話がまわってきたときは、親機に受話器を戻してもらう

#### 3 話が終わったら

 押して充電台に置く



親機が切ると、自動的に切れる

充電台から外したままにもできます。

### お知らせ

電話を受けたときに、「ポー、ポー」音が聞こえたり、相手の声が聞こえないときはファクスが送られてきています。「ピッ」と鳴るまで子機の  を押すと、ファクスを受信します。

親機がプリント中は、子機で電話を受けることができません。

子機を充電台に置いていなかったときは、、 以外のどのキーを押しても電話を受けられません。

（エニーキーアンサー）

（変更するには⇒36ページ）

充電台から子機を取るだけで話せます。

（オフフック応答）

（変更するには⇒37ページ）

子機どうしの通話はできません。



# 通話中の操作

## 外の相手との通話を保留にする

- 1 通話中に **保留** 押す ( **外線** 点滅 )

ホリユウ チュウ

→相手にメロディが流れ、約4秒ごとに「ピーツ」音が鳴る

- 2 もう一度話すには

**保留** または **外線** 押す ( **外線** 点灯 )

### お知らせ

子機1台を保留にすると、すべての子機が保留になります。

→ どの子機からでも **外線** を押すと、もう一度通話できます。  
内線通話は保留できません。

## 外の相手との通話を親機にまわす

- 1 通話中に **内線** 押す ( **外線** 点滅 )

ホリユウ チュウ  
ナイセン ハンゴウ?

→外の相手との通話が保留になる

- 2 親機の内線番号 **0** 押す

ホリユウ チュウ  
ナイセン ヨビ タシ

→親機を呼び出す

- 3 親機が出たら通話をまわすことを伝える

ホリユウ チュウ  
ナイセンツウリ チュウ

- 4 **切** 押す

→親機と外の相手が通話できる

### お知らせ

親機が出ないときや、外の相手との通話に戻るとき

→ **外線** を押す ( **外線** 点滅 点灯 )

通話を保留にしてから親機にまわすこともできます。

1. 子機側で **保留** を押す
2. 親機側で受話器を取る

「簡単取り次ぎ」の設定を「アリ」にしたときは ( 親機取扱説明書 ) 次の手順でも通話をまわすことができます。

1. 子機側は **内線** を押さずに、親機を使う人に声で呼びかける
2. 親機側で受話器を取る ( 3者通話になる )
3. 子機側はディスプレイが

3シャ ツウリ チュウ

となったことを

確認し、**切** を押す

# 通話中の操作

## 外の相手との通話を別の子機にまわす

呼出音が「プルプルプル... プルプルプル...」と鳴ります。

- 1 通話中に  押す (  点滅 )

ホリユウ チュウ  
ナイセン ハンゴウ?

→ 外の相手との通話が保留になる

- 2 まわしたい子機の内線番号 ① ~ ④ 押す

ホリユウ チュウ  
テンソウ ヨビダシ

→ 別の子機を呼び出す

- 3 別の子機で  押す



→ 別の子機と外の相手が通話できる

スピーカホン

 を押すと、スピーカホンで話せる



### お知らせ

別の子機が出ないときや、外の相手との通話に戻るとき

→  を押す (  点滅 点灯 )

通話を保留にしてから別の子機にまわすこともできます。



1. 通話中の子機側で  を押す

2. 別の子機で  または  を押す

簡単取り次ぎ (  ) は、はたらきません。

子機どうしの通話はできません。

## 親機、子機と外の相手と3人で話す (3者通話)

- 1 通話中に  押す (  点滅 )

ホリユウ チュウ  
ナイセン ハンゴウ?

→ 外の相手との通話が保留になる



- 2 親機の内線番号 ① 押す

ホリユウ チュウ  
ナイセン ヨビダシ

→ 親機を呼び出す

- 3 親機が出たら3者通話することを伝える

ホリユウ チュウ  
ナイセンツウリ チュウ

- 4  押す (  点灯 )

3シャ ツウリ チュウ

→ 3人で話せる

### お知らせ

3者通話のときに、親機のモニターと子機のスピーカホンは同時に使えません。

子機2台と、外の相手との3者通話はできません。

3者通話のときに、子機でキャッチホンを受けることはできません。

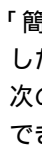
「簡単取り次ぎ」の設定を「アリ」にしたときは (  ) 次の手順でも3者通話にすることができます。

親機での操作

→ 子機が通話中に、受話器を取る



子機での操作

→ 親機が通話中に、  または



スピーカホン

 を押す

## キャッチホンサービスを利用する

- 1 通話中に「プップ」音が聞こえたら  押す  
→2人目につながり、1人目は保留になる
- 2 2人目と話す
- 3 1人目の通話に戻るには  押す

### お知らせ

キャッチホンを使うには、NTTとの加入契約が必要です。  
ファクス送受信中にキャッチホンが入ると、画像が乱れたり、送受信できないことがあります。  
キャッチホンでファクスが入ったとき  
→ファクスを受けるには「ピッ」と鳴るまで  を押す  
ただし、受信が終わった時点で1人目との通話は切れます。  
→ファクスを受けずに1人目との通話続けるには、もう一度  を押す

## プッシュホンサービスを利用する

- 1 サービス提供先にダイヤルする
- 2 電話がつながったら  (トーンボタン) を押す  
→トーン信号に切り替わる
- 3 アナウンスに従って操作する

# 電話帳を使う

## 電話帳に登録する(最大100件)

1  電話帳 押す

デ`ンワチョウ ケンサク  
ナマエ? [カナ]      ←→      ケンサクハ [ ]オス

交互表示

2  押す

デ`ンワチョウ トウロク  
アキ x x xケン      →      ナマエ? [カナ]

登録できる残りの件数を表示

3 相手の名前を入力する(12文字まで)  
(例: キムラ)

ナマエ? [カナ]  
キムラ

入力のしかた(⇒30ページ)  
名前を登録しないとき ⇒ 手順4へ

4  押す

キムラ  
ハンゴウ?

5 相手の電話番号を入力する(30ケタまで)  
(例: 09876543)

098 765 43

スペースを入れるとき ⇒  を押す

まちがえたとき ⇒  を押す  
12ケタ以上(スペースを含む)入力すると、  
番号が左から1ケタずつかくれます

6  押す

トウロク シマシタ      →      ナマエ? [カナ]

続けて登録するとき ⇒ もう一度手順3へ

7  押す

### お知らせ

途中で登録をやめるとき

⇒  押す

あらかじめ下記の4件が登録されています。

- ・ 時報(117)
- ・ 天気予報(177)
- ・ 電報(115)
- ・ 番号案内(104)

ナンバー・ディスプレイサービスの「184」や  
「186」(⇒親機取扱説明書)を入れて電話帳に  
登録できます。

⇒手順5で「184」または「186」を入力し、

 (ポーズ)を押す。そのあとに

相手の電話番号を入力する

184P0987...

ポーズ(空白時間)

よくかける相手を先に表示させたいとき

手順3で最初に文字の種類(⇒30ページ)を  
「数字」にして3ケタの数字(001~100)  
を入れます。

(入力例)







ナマエ? [カナ]  
001 ナカムラ

ナマエ? [カナ]  
002 イツカ



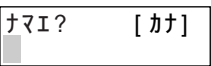



⇒数字が優先されます。

3文字として、入力できる文字数(12文字)の  
中に含まれます。

## 再ダイヤル番号を電話帳に登録する







- 1  押す  
⇒子機で最後にかけた番号を表示する
- 2  を押して登録する番号を選ぶ
- 3  押す  

- 4 相手の名前を入力する(12文字まで)  
入力のしかた(⇒30ページ)  
名前を登録しないとき ⇒ 手順5へ
- 5  押す
- 6  押す  
続けて登録するとき ⇒ もう一度手順2へ
- 7  押す

## 電話帳で電話をかける

- 1  電話帳 押す
- 2  を押してかけたい相手を選ぶ  
検索をやめるとき ⇒  押す  
電話番号は12ケタ(スペースを含む)  
ずつ交互に表示する
- 3  押す(または  押す)  
⇒ダイヤルを開始する  
電話番号は下12ケタ(スペースを含む)  
を表示する
- 4 相手が出たら話す
- 5 話が終わったら  押す

### お知らせ

次の手順でも電話をかけることができます。

1.  または  を押す  
ナンバー・ディスプレイサービスの「184」や「186」(⇒親機取扱説明書)をつけてかけたいときは、「184」または「186」をダイヤルする
2.  を押す
3.  を押してかけたい相手を選ぶ
4. 「ツェ」音が聞こえている間に  を押す  
「184」や「186」をつけたときは、「ププブ…」音が聞こえている間に  を押す

### ディスプレイに表示される順番について





手順2で  を押すと

下記の順番で表示されます。

数字 アルファベット カナ 記号

電話番号(名前を登録していないとき)

### 登録している名前の頭文字を入力して探す

- 1  電話帳 押す
- 2 名前の頭文字を入力する  
(例)「ナカムラ」のとき  を押す  
  
入力のしかた(⇒30ページ)
- 3  を押して登録している名前を探す

# 電話帳を使う

## 文字入力のしかた

本機では、カタカナ、英字・記号、数字を入力できます。

### 文字を入力するときの流れ

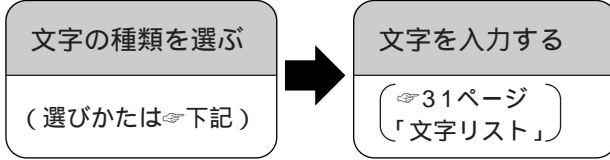

### 文字の種類(入力モード)の選びかた

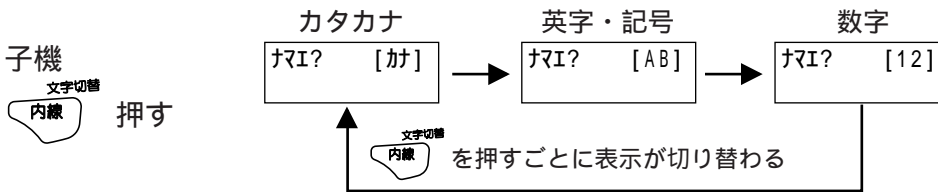

入力例(「カナ」モードで「タダ」と入力する場合)

- 1 (4) を1回押す(タ)

ナマI? [カナ]  
タ

- 2 (方向キー) を押す(同じボタンの文字が続くときは、カーソルを右に移動させる)

ナマI? [カナ]  
タ

- 3 (4) を1回押す(タ)

ナマI? [カナ]  
タタ

- 4 (＊) を1回押す(´)

ナマI? [カナ]  
タタ´

### お知らせ



まちがえたときは **クリア** を押して入れ直してください。

文字リスト (ダイヤルボタンを押すごとに、ボタンに割り当てられた文字が順番に表示されます。)

ボタン	表示	[カナ]	[AB]	[12]
①		アイウエオアイウエオ	@ (アップマーク) ^ (ドット) - (ハイフン) & \$ ¥ % + = ` ^	1
②		カキクケコ	A B C a b c	2
③		サシスセソ	D E F d e f	3
④		タチツテトツ	G H I g h i	4
⑤		ナニヌネノ	J K L j k l	5
⑥		ハヒフヘホ	M N O m n o	6
⑦		マミムメモ	P Q R S p q r s	7
⑧		ヤユヨヤユヨ	T U V t u v	8
⑨		ラリルレロ	W X Y Z w x y z	9
⑩		ワヲンー!? ( ) (長音)	! ? / - * # , ; :   . ' " ( ) [ ] { } 「 」	0
*		゛ ゜ ｀ ゜ (濁点) (半濁点)	゛ ゜	
		 スペース		

### 文字の修正のしかた

文字を消去するには

 を押して消したい文字に ■ (カーソル) を合わせ、 を押す

文字を挿入するには

 を押して挿入したい位置の後に ■ を合わせ、文字を入力する

スペースを挿入するには

 を押して挿入したい位置の後に ■ を合わせ、 を押す

# 電話帳を使う

## 電話帳の内容を修正する

1  電話帳 押す

2  を押して修正する相手を選ぶ

(例)

キムラ  
098 765 43··

3 <sup>修正</sup>  
 押す

シュウセイ=×  
ショウキョ= #

4  押す

5 名前を修正する

(例：キダ)

ナマエ? [カナ]  
キダ

入力のしかた (⇐30ページ)

名前を修正しないとき

➡手順6へ

6 <sup>登録</sup>  
 押す

098 765 43··

7 電話番号を入れ直す

(例)

98 777 43··



電話番号を変更しないとき ➡ 手順8へ

8 <sup>登録</sup>  
 押す

トウロク シマシタ



## 電話帳の内容を個別に消去する

- 1  電話帳 押す
- 2  を押して消去する相手を選ぶ
- 3 <sup>修正</sup>  
**F2**  押す  

ショウセイ=*
ショウキヨ=#
- 4 **#**  押す  

ショウキヨ シマスカ?
ハイ=* イイエ=#
- 5 **\***  押す  

ショウキヨ シマシタ
------------

### お知らせ

あらかじめ登録されている4件(⇒28ページ)も消去できます。

## 電話帳の内容をすべて消去する

- 1 <sup>機能</sup>  
**F1**  押す  

キノウ トウロクモード
[ ]オス
- 2 下記の表示になるまで  押す  

テ`ソワチヨウショウキヨ
[トウロク]オス
- 3 <sup>登録</sup>  
**F1**  押す  

ショウキヨ シマスカ?
ハイ=* イイエ=#
- 4 **\***  押す  

ショウキヨ チユウ
-----------

 → 

ショウキヨ シマシタ
------------

 → 

テ`ソワチヨウショウキヨ
[トウロク]オス
- 5 **切**  押す

# 電話帳を使う

## 電話帳の内容を親機でプリントする

- 1 <sup>機能</sup>  
**F1**  押す

キノウ トウロクモード  
[ ]オス

- 2 下記の表示になるまで  押す

テ`ンワチョウ インジ`  
[トウロク]オス

- 3 <sup>登録</sup>  
**F1**  押す

インジ` シマスカ?  
ハイ=\* イイE=#

- 4  押す

テ`ンワチョウヲ  
テンソウ チュウ



インジ` シマス オヤキヲ  
カクニンシテクタ` サイ



テ`ンワチョウ インジ`  
[トウロク]オス

⇒ 親機で子機電話帳がプリントされる

- 5  押す

### お願い

プリントするときは、子機を親機の近くに持ってきてください。

### お知らせ

親機使用中は、リストをプリントできません。  
転送ができないと、下記の表示が出ます。

セツソク テ`キマセン

子機が親機から離れすぎている  
⇒ 親機に近づける

処置を行ったあと、もう一度転送をやり直してください。

登録されている件数により、転送時間が長くなることがあります。

# ファクスを受ける

## ファクスを受ける

1 呼出音が鳴ったら充電台から取る (  点灯 )

充電台に置いていないときは

→  押す

または  押す (  、  点灯 )

2 「ポー、ポー」音が聞こえたり、相手の声が聞こえないとき

「ピッ」と鳴るまで  押す

3 充電台に置く

充電台から外したままにもできます



### お知らせ

受信を中止するとき

→ 親機の  を押す

通話中にまちがって  を押したとき

ファクス シュリン

→  を押すと通話に戻ることができます  
相手がファクスのとき「ファクスを受信  
します」というメッセージが聞こえたら、  
 を押さなくてもファクスを自動的に  
受信できます。(ファクス親切受信)

# その他の機能

## ボタンの確認音を鳴らすか、鳴らさないか選ぶ (キー確認音の設定)

ボタンを押すたびに鳴る確認音を、鳴らすか、鳴らさないか選べます。

(お買い上げ時の設定：アリ)

- 1  押す



キノウ トウロクモード  
[ ]オス

- 2 下記の表示になるまで  押す

キー カクニンオン=アリ  
アリ=× ナシ=#

トウロクハ  
[ F1 ]オス

交互表示

- 3  または  を押して

「アリ」または「ナシ」を選ぶ

キー カクニンオン=ナシ  
アリ=× ナシ=#



- 4  押す

トウロク シマシタ

→手順3の設定を表示する

- 5  押す

## 電話を取るときボタンを選ぶ (エニキーアンサーの設定)

エニキーアンサーとは 、 以外のどのキーを押しても電話を受けられる機能です。

(お買い上げ時の設定：アリ)

- 1  押す



キノウ トウロクモード  
[ ]オス

- 2 下記の表示になるまで  押す

エニキーアンサー=アリ  
アリ=× ナシ=#

トウロクハ  
[ F1 ]オス

交互表示

- 3  または  を押して

「アリ」または「ナシ」を選ぶ

エニキーアンサー=ナシ  
アリ=× ナシ=#



- 4  押す

トウロク シマシタ

→手順3の設定を表示する

- 5  押す

「ナシ」に設定したときは...

、 以外のキーでは、電話を取れなくなります。

# 電話の受けかたを選ぶ (オフフック応答の設定)

オフフック応答とは、充電台から子機を取るだけで、電話を受けることができる機能です。  
(お買い上げ時の設定：アリ)

## オフフック応答を解除・再設定する

- 1 <sup>機能</sup>  
**F1**  押す

キノウ トウロクモード  
[ ]オス

- 2 下記の表示になるまで  押す

オフフックアウトウ=アリ  
アリ=\* ナシ=#

←→

トウロクハ  
[F1]オス

交互表示

- 3 **(\*)** または **(#)** を押して

「アリ」または「ナシ」を選ぶ

オフフックアウトウ=ナシ  
アリ=\* ナシ=#

「アリ」...設定する

「ナシ」...解除する

- 4 <sup>登録</sup>  
**F1**  押す

トウロク シマシタ

⇒手順3の設定を表示する

- 5 **(切)** 押す

## 「ナシ」に設定したときは...

呼出音が鳴ったら、 を押して話してください。

# 保証とアフターサービス よくお読みください

修理・お取り扱い・お手入れ  
などのご相談は...

まず、お買い上げの販売店へ  
お申し付けください

転居や贈答品などでお困りの場合は...

修理は、サービス会社・販売会社の「修理ご相談窓口」へ！  
その他のお問い合わせは、「お客様ご相談センター」へ！

## 保証書（別添付）

お買い上げ日・販売店名などの記入を必ず確かめ、お買い上げの販売店からお受け取りください。

よくお読みのと、保存してください。

保証期間：お買い上げ日から本体1年間

ただし電池パックは、消耗品ですので保証期間内でも「有料」とさせていただきます。

## 補修用性能部品の保有期間

当社は、この増設子機の補修用性能部品を、製造打ち切り後5年保有しています。

注）補修用性能部品とは、その製品の機能を維持するために必要な部品です。

## 修理を依頼される時

親機取扱説明書の「故障かなと思ったとき」の表に従ってご確認のあと、直らないときは、まず電源コンセントからACアダプターを抜いて、お買い上げの販売店へご連絡ください。

保証期間中は

保証書の規定に従って、出張修理をさせていただきます。

保証期間を過ぎているときは

修理すれば使用できる製品については、ご希望により有料で修理させていただきます。

修理料金の仕組み

修理料金は、技術料・部品代・出張料などで構成されています。

**技術料**は、診断・故障個所の修理および部品交換・調整・修理完了時の点検などの作業にかかる費用です。

**部品代**は、修理に使用した部品および補助材料代です。

**出張料**は、お客様のご依頼により製品のある場所へ技術者を派遣する場合の費用です。

### ご連絡いただきたい内容

品名	増設子機
品番	KX-FKN90
お買い上げ日	年 月 日
故障の状況	できるだけ具体的に

### お願い

停電などの外部要因により、通話および料金管理などにおいて発生した損害の補償については、当社は責任を負えない場合もございますので、あらかじめご了承ください。

### 修理に関するご相談

ナショナル/パナソニック 修理ご相談窓口

ナビダイヤル  **0570-087-087**  
(全国共通番号)

- お客様がおかけになった場所から最寄りの修理ご相談窓口につながります。呼出音の前にNTTより通話料金の目安をお知らせします。
- 携帯電話・PHS等からは最寄りの修理ご相談窓口へ直接おかけください。
- 最寄りの修理ご相談窓口は、次ページをご覧ください。

### 使いかた・お買い物などのご相談

ナショナル/パナソニック お客様ご相談センター

365日 / 受付9時～20時

電話 フリーダイヤル  **0120-878-365**

携帯電話・PHSでのご利用は... **06-6907-1187**

FAX フリーダイヤル  **0120-878-236**

**Help desk for foreign residents in Japan**  
外国人/海外仕様商品（ツアー商品他）等ご相談窓口  
Tokyo (03) 3256-5444 Osaka (06) 6645-8787

Open: 9:00 - 17:30 (closed on Saturdays/Sundays/national holidays)

ナショナル/パナソニック  
修理ご相談窓口

ナビダイヤル (全国共通番号)  **0570-087-087**

- お客様がおかけになった場所から最寄りの修理ご相談窓口につながります。呼出音の前にNTTより通話料金の目安をお知らせします。
- 携帯電話・PHS等からは最寄りの修理ご相談窓口请直接おかけください。

北海道地区	
札幌 札幌市厚別区厚別南 2丁目17-7 ☎(011)894-1251	帯広 帯広市西19条南1丁目 7-11 ☎(0155)33-8477
旭川 旭川市2条通21丁目 左1号 ☎(0166)31-6151	函館 函館市西栲楼589番地241 (函館流通卸センター内) ☎(0138)48-6631

東北地区	
青森 青森市第二問屋町 3-7-10 ☎(017)739-9712	宮城 仙台市宮城野区扇町 7-4-18 ☎(022)387-1117
秋田 秋田市御所野湯本2丁目 1-2 ☎(018)826-1600	山形 山形市流通センター 3丁目12-2 ☎(023)641-8100
岩手 盛岡市羽場13地割30-3 ☎(019)639-5120	福島 福島県安達郡本宮町 字南ノ内65 ☎(0243)34-1301

首都圏地区	
栃木 宇都宮市御幸町194-20 ☎(028)689-2555	千葉 千葉市中央区星久喜町172 ☎(043)208-6011
群馬 高崎市大沢町229-1 ☎(027)352-1109	東京 東京都世田谷区宮坂 2丁目26-17 ☎(03)5477-9780
水戸 水戸市柳町309-2 ☎(029)225-0249	山梨 甲府市下飯田2丁目1-27 ☎(055)222-5171
つくば つくば市花畑2丁目8-1 ☎(0298)64-8756	神奈川 横浜市港南区日野5丁目 3-16 ☎(045)847-9720
埼玉 桶川市赤堀2丁目4-2 ☎(048)728-8960	新潟 新潟市東明1丁目8-14 ☎(025)286-0171

中部地区	
石川 石川県石川郡野々市町 稲荷3丁目80 ☎(076)294-2683	名古屋 名古屋市瑞穂区塩入町 8-10 ☎(052)819-0225
富山 富山市寺島1298 ☎(076)432-8705	岡崎 岡崎市岡町南久保28 ☎(0564)55-5719
福井 福井市開発4丁目112 ☎(0776)54-5606	岐阜 岐阜県本巣郡北方町 高屋太子2丁目30 ☎(058)323-6010
長野 松本市大宇笹賀7600-7 ☎(0263)86-9209	高山 高山市花岡町3丁目82 ☎(0577)33-0613
静岡 静岡市西島765 ☎(054)287-9000	三重 久居市森町字北谷1920-3 ☎(059)255-1380

近畿地区	
滋賀 守山市勝部6丁目2-1 ☎(077)582-5021	奈良 大和郡山市椎木町404-2 ☎(0743)59-2770
京都 京都市伏見区竹田中川原町 71-4 ☎(075)672-9636	和歌山 和歌山市中島499-1 ☎(073)475-2984
大阪 大阪市北区本庄西1丁目 1-7 ☎(06)6359-6225	兵庫 神戸市中央区琴ノ緒町 3丁目2-6 ☎(078)272-6645

中国地区	
鳥取 鳥取市安長295-1 ☎(0857)26-9695	岡山 岡山県都窪郡早島町 矢尾807 ☎(086)292-1162
米子 米子市米原4丁目2-33 ☎(0859)34-2129	広島 広島市西区南観音8丁目 13-20 ☎(082)295-5011
松江 松江市平成町182番地14 ☎(0852)23-1128	山口 山口市鑄銭司 字鑄銭司団地北447-23 ☎(083)986-4050
出雲 出雲市渡橋町416 ☎(0853)21-3133	
浜田 浜田市下府町327-93 ☎(0855)22-6629	

四国地区	
香川 高松市勅使町152-2 ☎(087)868-9477	高知 南国市岡豊町中島331-1 ☎(088)866-3142
徳島 徳島県板野郡北島町 鯛浜字かや108 ☎(088)698-1125	愛媛 松山市土居田町750-2 ☎(089)971-2144

九州地区	
福岡 春日市春日公園3丁目48 ☎(092)593-9036	熊本 熊本市健軍本町12-3 ☎(096)367-6067
佐賀 佐賀市本庄町大字本庄 896-2 ☎(0952)26-9151	天草 本渡市港町18-11 ☎(0969)22-3125
長崎 長崎市東町1949-1 ☎(095)830-1658	鹿児島 鹿児島市与次郎1丁目 5-33 ☎(099)250-5657
大分 大分市秋原4丁目8-35 ☎(097)556-3815	大島 名瀬市長浜町10-1 ☎(0997)53-5101
宮崎 宮崎県宮崎郡清武町 下加納366-2 ☎(0985)85-6530	

沖縄地区	
沖縄 浦添市城間4丁目23-11 ☎(098)877-1207	

所在地、電話番号が変更になることがありますので、あらかじめご了承ください。

0620

# 仕様

	子機	充電台
電源	専用ニッケル・カドミウム蓄電池（専用ニカド電池） （品番：KX-FAN37） （DC 2.4 V）（600 mAh）	ACアダプター （品番：PFAP1009） AC 100 V（50 Hz/60 Hz） （DC 7.5 V）（100 mA）
消費電力		充電時 約1.1 W 待機時 約0.4 W
外形寸法 （高さ×幅×奥行）	約181 mm×44 mm×40 mm	約72 mm×72 mm×90 mm
質量	約170 g（電池パック含む）	約77 g
使用環境	温度5 ～ 35 湿度45 %～85 %	
形式	小電力タイプ	
使用時間	連続通話時間：約7時間 待受時間：約180時間	
充電時間	約10時間	
使用可能距離	約100m/見通し距離	

10時間以上充電した状態で使用環境温度が20 のとき

本機は日本国内用です。国外での使用に対するサービスは致しかねます。

This product is designed for use in Japan.

Panasonic cannot provide service for this product if used outside Japan.

## 便利メモ（おぼえのため、記入されると便利です）

お買い上げ日	年 月 日	品 番	KX-FKN90
販売店名	☎（ ） -	お 客 様 ご 相 談 窓 口	☎（ ） -

松下電器産業株式会社

九州松下電器株式会社 テレコム事業部

〒812-8531 福岡市博多区美野島4丁目1番62号

© Kyushu Matsushita Electric Co., Ltd. 2002

PFQX1762ZA KC0602KM0