

## 取扱説明書

加熱気化式加湿機

品番 FE-KXF05

品番 FE-KXF07



### もくじ

各部の名前	3
安全上のご注意	4
使用上のお願い	5
準備する	6

確認・準備

使い方	8
-----	---

使い方

お手入れする	10
・加湿フィルター交換の目安	11
・長期間使わないときは	11

お手入れ

よくあるお問い合わせ	12
故障かな!?	13
もっと知りたいとき	14
保証とアフターサービス	15
仕様/別売品	裏表紙

困ったとき

### 保証書別添付

このたびは、パナソニック製品をお買い上げいただき、まことにありがとうございます。

- 取扱説明書をよくお読みのうえ、正しく安全にお使いください。
- ご使用前に「安全上のご注意」(4～5ページ)を必ずお読みください。
- 保証書は「お買い上げ日・販売店名」などの記入を確かめ、取扱説明書とともに大切に保管してください。
- 本書では、FE-KXF05のイラストで説明しています。

パナソニックの会員サイト「**CLUB Panasonic**」で「**ご愛用者登録**」をしてください

- 特典1 家電情報をまとめて管理登録……購入年月日や製造番号などをMy家電リストに保存できます。
- 特典2 製品情報をスムーズに入手……Q&Aなど製品に関する情報を見ることができます。
- 特典3 エンジョイポイントがたまる……たまったポイントでプレゼントに応募できます。

PC

<http://club.panasonic.jp/>

携帯

<http://mobile.club.panasonic.jp/>



※このサービスは  
WEB限定のサービスです。

# 「清潔加湿」と 「nanoe（ナノイー）で、 キレイなうるおい空間をつくります。

- プレフィルターとイオン除菌ユニット（防カビ剤入り）で「清潔加湿」（→P.14）（→P.14）
- 押し洗いでできる「長寿命加湿フィルター」
- 「nanoe（ナノイー）」技術を搭載

## ■ 「nanoe（ナノイー）」について

「nanoe（ナノイー）」とは、最先端のテクノロジーから生まれた、水に含まれた微粒子イオンです。

「nanoe（ナノイー）」技術で、除菌<sup>※1</sup>、アレル物質抑制<sup>※2</sup>、カビ菌抑制<sup>※3</sup>、付着臭脱臭。さらにうるおい美肌空間へ。

脱臭効果は、周囲環境（温度・湿度）、運転時間、臭気・繊維の種類によって異なります。



- 実際の効果は、お部屋の状況やご使用方法によって異なります。
- 本製品は医療機器ではありません。

### ※1 <浮遊菌>

- 試験機関：（財）北里環境科学センター
- 試験方法：10m<sup>3</sup> 試験空間で直接曝露し捕集した菌数を測定
- 除菌の方法：ナノイーを放出
- 対象：浮遊した菌
- 試験結果：240分で99%以上抑制 北生発 21\_0142号

### <付着菌>

- 試験機関：（財）北里環境科学センター
- 試験方法：1m<sup>3</sup> 試験容器内の布に染み込んだ菌数を測定
- 除菌の方法：ナノイーを放出
- 対象：標準布に染み付いた菌
- 試験結果：24時間で99.9%以上抑制 北生発 20\_0154\_2号

### ※2 ● 試験機関：パナソニック電工解析センター（株）

- 試験方法：45Lの試験容器内で直接曝露しELISA法で測定
- 抑制の方法：ナノイーを放出
- 対象：衣類などに染み付いたアレル物質（花粉）
- 試験結果：120分で99%以上抑制 E02-080303IN-03

### ※3 ● 試験依頼先：（財）日本食品分析センター

- 試験方法：6畳の実験室においてカビ菌数の変化を測定
- 除菌の方法：ナノイーを放出
- 対象：浮遊したカビ菌
- 試験結果：60分で99%以上抑制 第205061541-001



# 各部の名前

## 前面

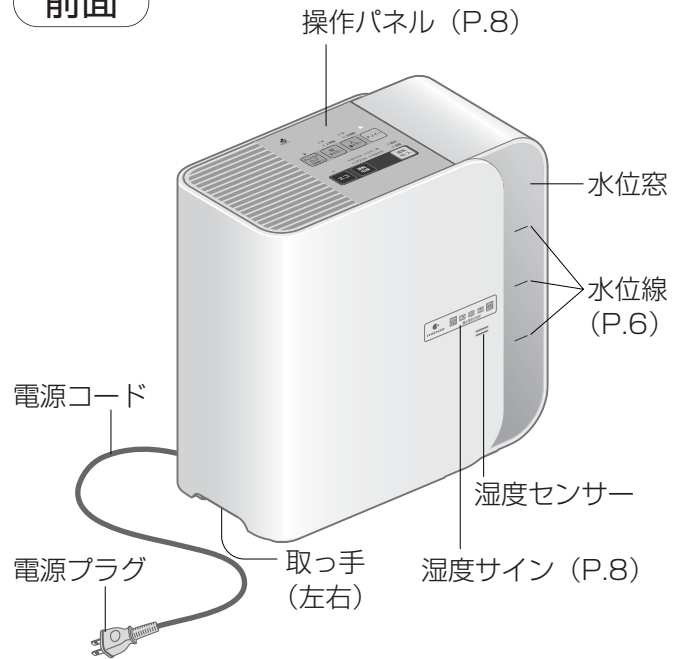

確認・準備

## 背面

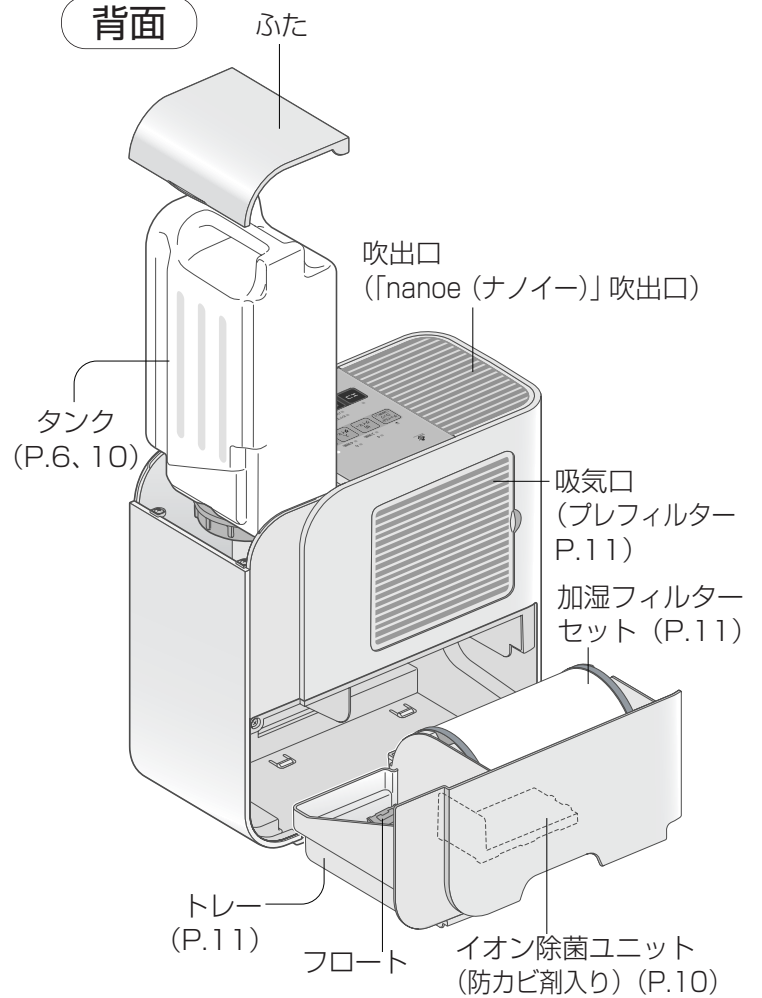



# 安全上のご注意

必ずお守りください

人への危害、財産の損害を防止するため、必ずお守りいただくことを説明しています。

■誤った使い方をしたときに生じる危害や損害の程度を区分して、説明しています。

 **警告** 「死亡や重傷を負う恐れがある内容」です。

 **注意** 「傷を負うことや、財産の損害が発生する恐れがある内容」です。

■お守りいただく内容を次の図記号で説明しています。(次は図記号の例です)

 してはいけない内容です。

 実行しなければならない内容です。

## 警告



**火災や感電などを防ぐために**

 ■持ち運び時や収納時に電源コードを引っ張らない  
(コードがショートや断線して火災や感電の原因)

■電源プラグは、ぬれた手で抜き差ししない  
(電源プラグや手に付いた水で感電の原因)

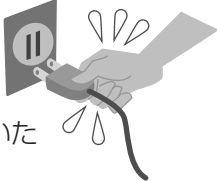

■電源コードや電源プラグを破損するようなことはしない

- 傷つける、加工する、無理に曲げる、引っ張る、重いものを載せるなど  
(感電・ショート・火災の原因)

修理は、販売店にご相談ください。

■コンセントや配線器具の定格を超える使い方や交流100V以外で使わない  
(たこ足配線などで定格を超えると、発熱による火災の原因)

 ■電源プラグのホコリ等は、定期的に取り  
(ホコリがたまると、湿気などで絶縁不良による火災の原因)

- 電源プラグを抜き、乾いた布でふく。
- 長期間使わないときは、電源プラグを抜く。

■お手入れ時は、電源プラグを抜く  
(不意に作動して、感電やけが、やけどの原因)

 ■幼児の手の届く所で使わない  
(感電やけが、やけどの原因)



■塩素系、酸性の洗剤は使わない  
(洗剤から有毒ガスが発生し、健康を害す原因)

■吸気口や吹出口、すき間に指や金属物などの異物を入れない  
(内部に触れると、感電やけがの原因)

 ■分解や修理、改造をしない  
(発火や異常作動による、火災や感電の原因) 修理は、販売店にご相談ください。

 ■電源プラグは、根元まで差し込む  
(差し込みが不完全な場合、感電や発熱による火災の原因)

- 傷んだ電源プラグや、ゆるんだコンセントは使わない。

 ■本体は、水につけたり水をかけたりしない  
(ショートによる火災や、感電の原因)



# 注意

- 不安定な場所に置かない**  
(転倒すると、水がこぼれて火災や感電の原因)
  - 転倒したときは、水をふき、電源プラグを差し直してください。
- 本体の上に乗ったり、腰かけたりしない**  
(けがや破損の原因)
- 本体を倒さない**  
(水がこぼれて火災や感電の原因)
- タンクの水や本体内部は、常に清潔にする**
  - タンクの水は、毎日新しい水道水と入れ換える
  - 本体内部は、定期的にお手入れする  
(汚れや水あかでカビや雑菌が繁殖すると、悪臭、および体質によりまれに、健康を害す原因)
    - 体調に異常があったときは、医師にご相談ください。

**電源プラグは、プラグ部を持って抜く**  
(破損し、感電やショート、火災の原因)

**移動するときは運転を止め、タンクを抜いてトレーの水を捨てる**  
(水がこぼれて家財などをぬらす原因)

- タンクを抜かないと、トレーは外れません。

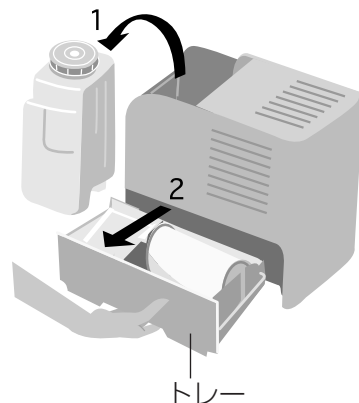

確認・準備

## 使用上のお願い

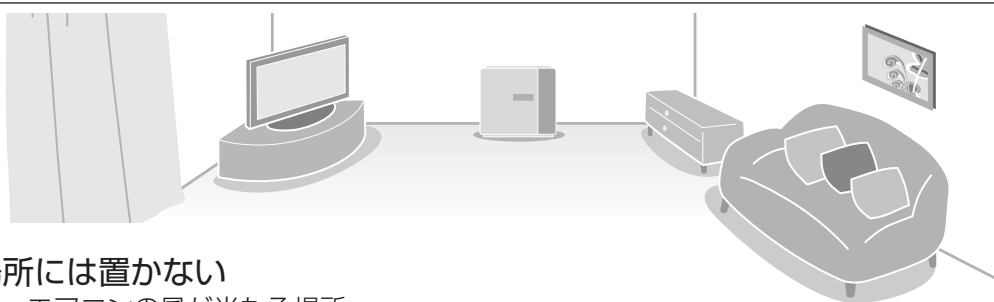

### ■ こんな場所には置かない

- 壁際や窓際、エアコンの風が当たる場所  
(湿度センサーが正しく働かない原因)
- 直射日光や暖房機の熱が当たる場所  
(変形や変質、変色の原因)
- カーテンなどで、吸気口や吹出口がふさがれる場所  
(誤動作や故障の原因)
- 吹出口の風が家具や壁に直接当たる場所  
(シミの原因)
- テレビやラジオなどの近く  
(映像の乱れや雑音の原因)  
→ 1m以上離して置く。

■ 凍結の恐れがあるときは、  
タンクとトレーの水を捨てる  
(水が凍結した状態で運転すると、故障の原因)

■ 本体の上に、物を載せない  
(誤動作や故障の原因)

● とくに、磁石や金属物は載せない  
(転倒時、自動停止するための  
内蔵磁石が動き、「運転 切/入」  
ボタンがきかない原因)

■ 排水は、トレーを  
取り出してから行い、  
本体から直接は  
排水しない  
(本体内部に水が入り、  
故障の原因)

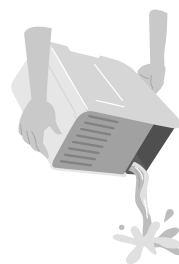

# 準備する

## 設置の前に

### 1 使用開始日を記入する

交換用加湿フィルター  
品番 **FE-ZDE05**  
(使用開始日 年 月 日)  
加湿フィルター交換の目安  
約10年(1日8時間運転の場合)

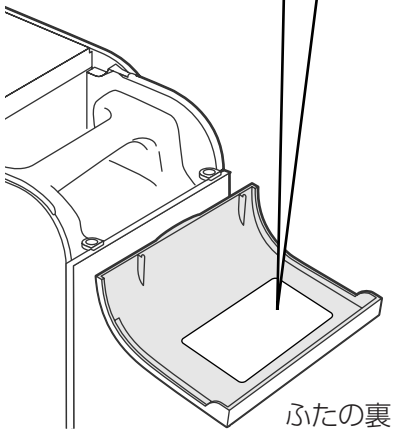

ふたの裏

#### お願い

- 設置の前に必ずP.4~5を参照してください。

## タンクに水を入れる

### 2 ふたを外し、タンクを取り出す

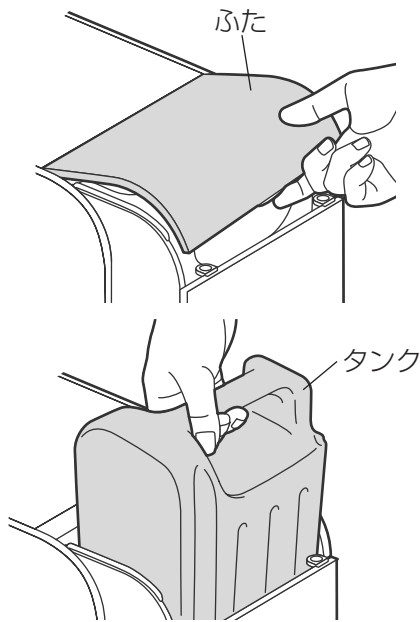

### 3 タンクに水を入れ、本体に戻す

①キャップを外す。

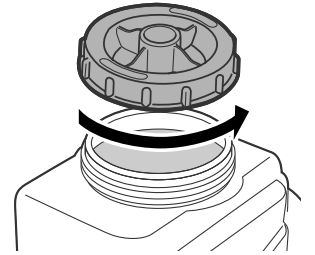

溝がある方を  
正面に向ける  
(逆にすると、  
入りません)

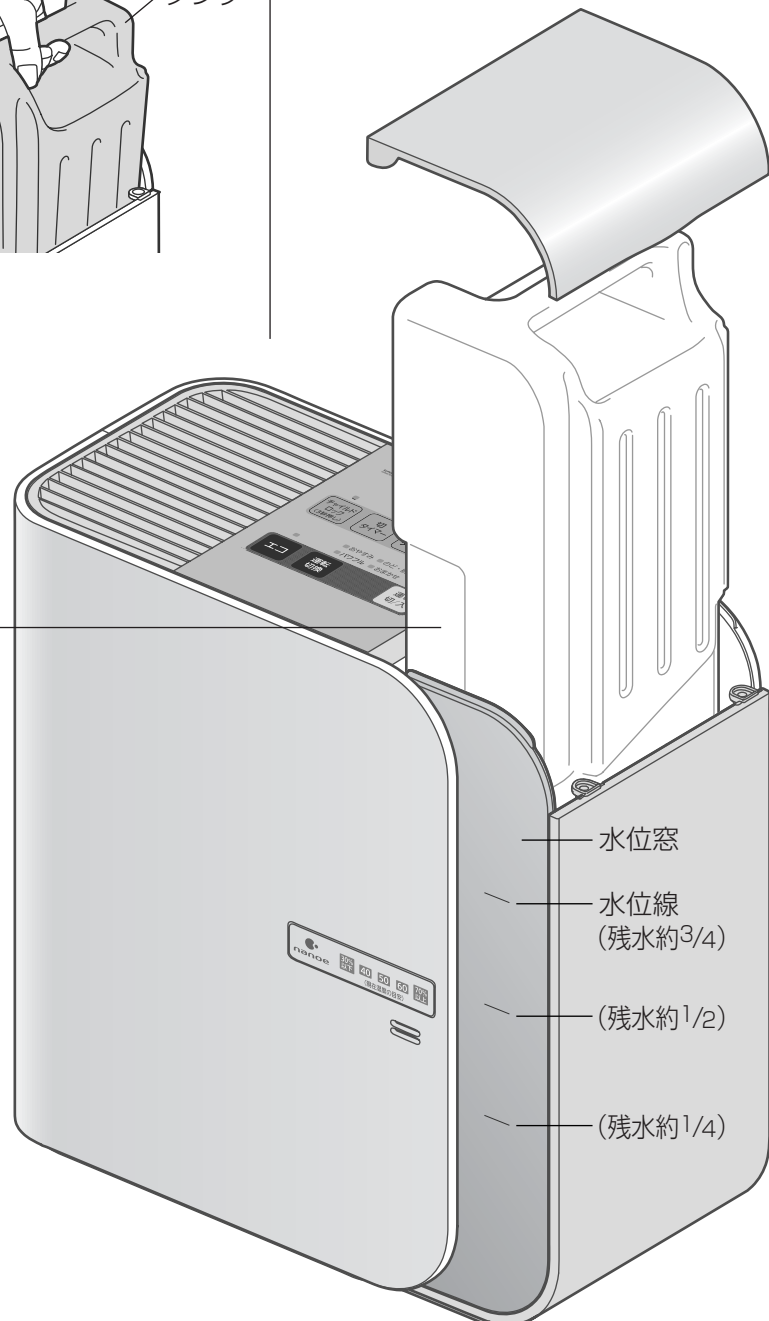



②水を入れ、キャップをしっかり締める。

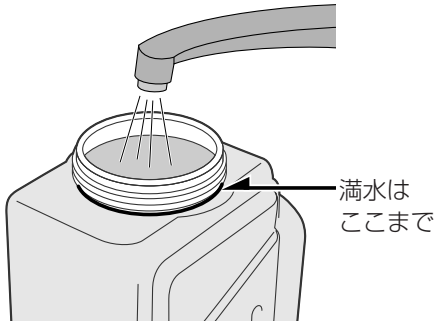

- タンクは倒れないよう、しっかり持って締める。

③タンクを元に戻し、本体のふたを閉める。

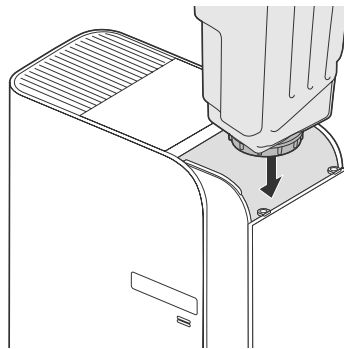

## 4 電源プラグを差し込む

(差し込む前に、電源プラグや手に付いた水はふく)

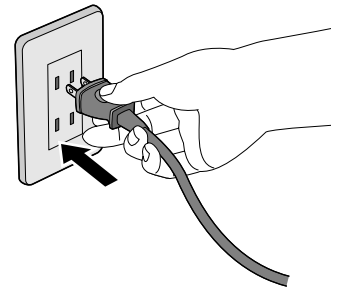

- 湿度サイン (P.8) が点灯し、現在湿度の目安をお知らせします。

確認・準備

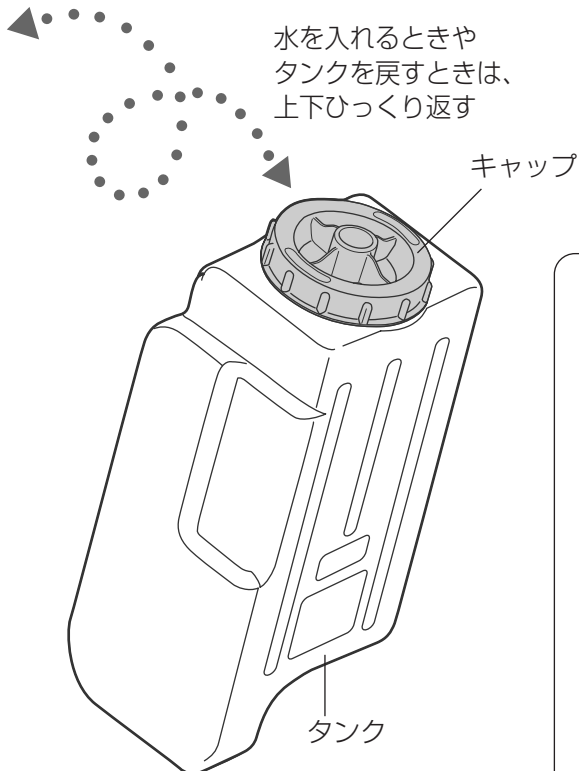

### ■必ず、水道水（飲用）を使う！

(一般に塩素処理されており、雑菌が繁殖しにくいため)

- 次のような水は、使わない。
  - 40℃以上の温水や化学薬品、芳香剤、アロマオイル、洗剤を入れた水 (変形や故障の原因)
  - 浄水器の水やアルカリイオン水、ミネラルウォーター、井戸水 (カビや雑菌が、繁殖する原因)

#### お願い

- やむを得ず井戸水（飲用）を使うときは、トレーと加湿フィルターセット、イオン除菌ユニット (防カビ剤入り) のお手入れ回数を増やしてください。

### ■タンク1杯分の連続運転可能時間

- FE-KXF05・・・約8時間
- FE-KXF07・・・約6.4時間  
(パワフル運転/室内の温度が20℃、湿度が30%の場合)

# 使い方

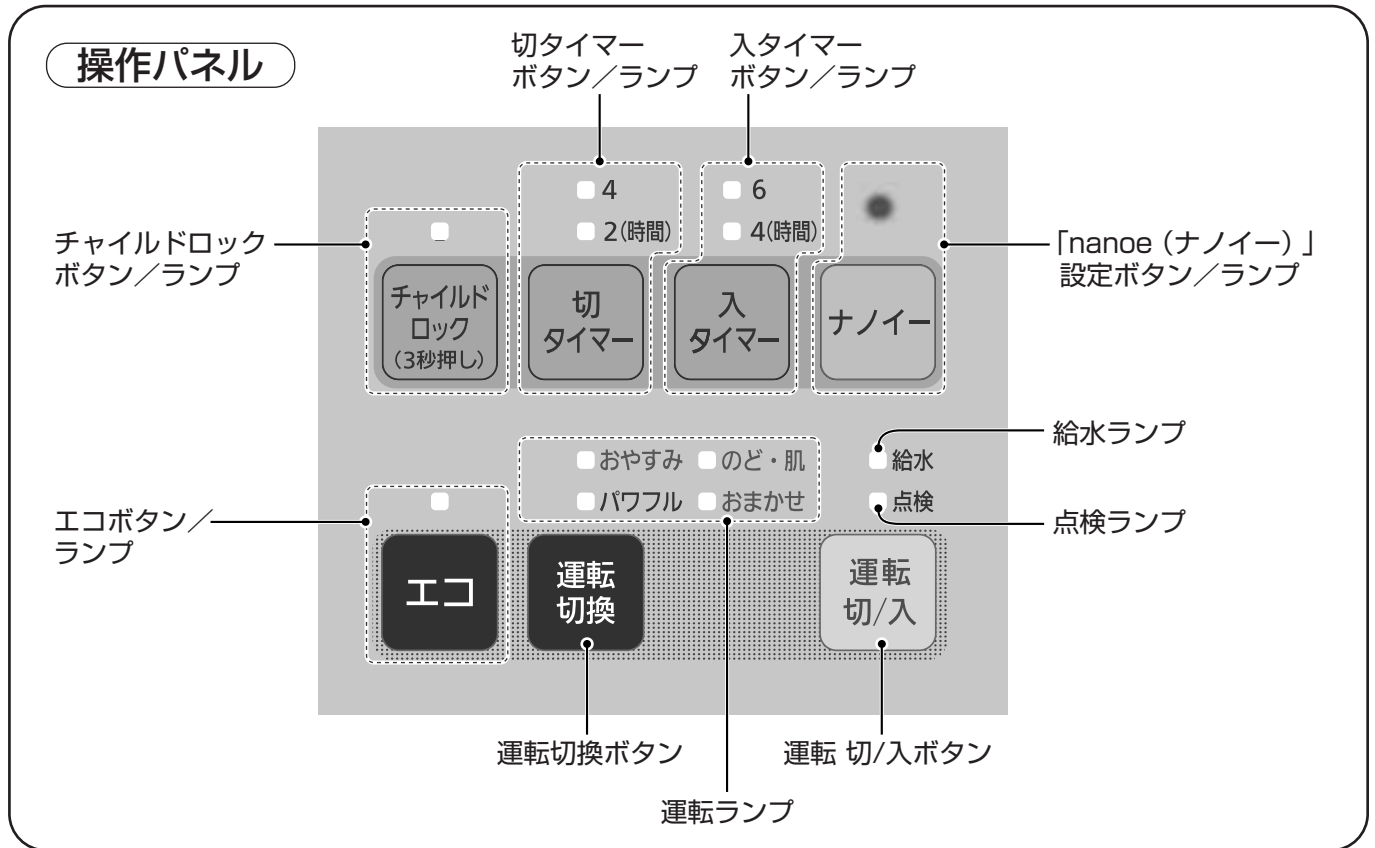

## ■ 湿度をランプでお知らせ《湿度サイン》

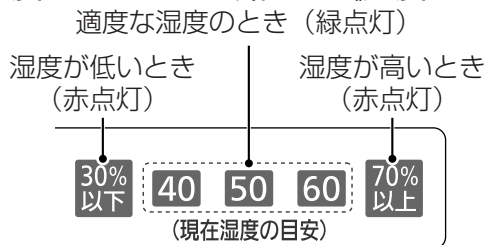

## ■ 給水ランプが点滅したとき

タンクに水を入れ (P.6)、「運転 切/入」を2回押す (運転が再開する)

## ■ 点検ランプが点灯したとき (P.13)

## ■ 本体の持ち方

両手で左右の取っ手を  
持つ。

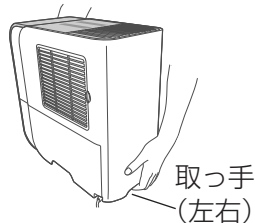

## ⚠ 注意

- 移動するときは運転を止め、タンクを抜いてトレーの水を捨てる (水がこぼれて家財などをぬらす原因)

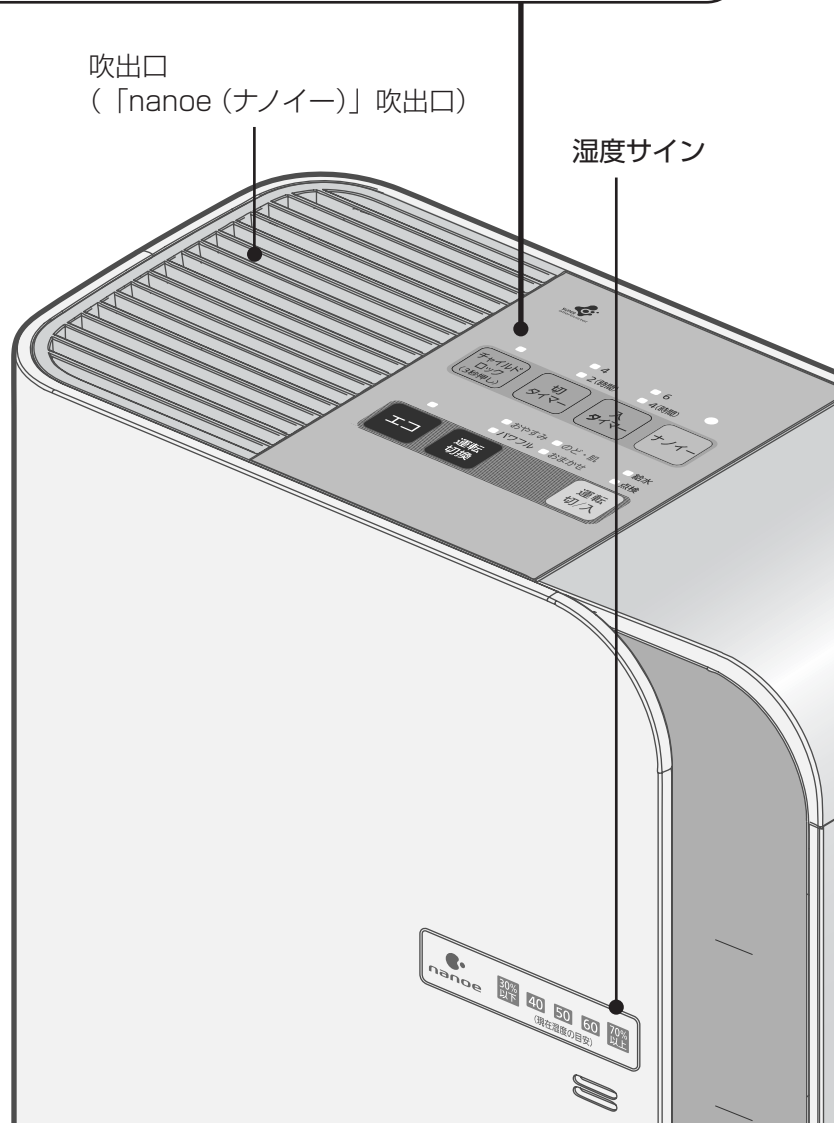



# 1 運転を始める



# 2 運転モードを選ぶ (P.14)



● 押すたびに切り換わります

**おまかせ** ピピッ!  
 快適な湿度を保ちたいとき  
 ● 快適な湿度を保ちながら自動運転します。

**おやすみ** ピッ!  
 静かに運転したいとき  
 ● 送風「弱」で自動運転します。

**パワフル** ピッ!  
 乾燥が気になるとき  
 ● 温風「強」で連続運転します。

**のど・肌** ピッ!  
 のどやお肌の乾燥が気になるとき  
 ● 少し高め湿度を保ちながら、自動運転します。

# 3 運転を止める



## お知らせ

- 運転停止後は、本体を冷却するため約1分間送風します。
- 「おまかせ」「おやすみ」「のど・肌」「エコ」運転時は、湿度が高い場合でも、センサーを安定させるために、運転開始後最長約7分間送風することがあります。
- 切タイマーと入タイマーは、同時に使えます。(切タイマーで運転停止後、入タイマーで運転を開始します)

## 電気代を節約したいとき



- 設定時は、送風「強」または「弱」で自動運転します。(P.14)
- 加湿量は、「パワフル」運転よりも少なくなります。
- 適用床面積より小さいお部屋でお使いのときに有効です。
- 設定時の消費電力は(裏表紙)
- 解除したいとき  
 エコボタンを再度押すか、  
 でお好みの運転モードを選ぶ(ランプ消灯)

## 「nanoe(ナノイー)」を出したいとき



- 「nanoe(ナノイー)」について(P.2, P.14)
- 「nanoe(ナノイー)」は、吹出口から出ます。
- 発生時は、「ジー」と音がします。(P.12)
- 初めてお使いになるときや、電源プラグを差し直したときは、「nanoe(ナノイー)」が出るように設定されています。
- 運転を止めて「nanoe(ナノイー)」だけを出すことはできません。
- 止めるとき  
 再度押す(ランプ消灯)

## 切タイマーを使いたいとき



- 2時間後・4時間後に自動で運転が止まるようにします。
- 設定前に、タンクに4分の3以上の水があることを確認してください。(P.6) (足りないと、設定時間前に運転が停止することがあります)
- 解除したいとき  
 を何度か押してランプを消す

## 入タイマーを使いたいとき

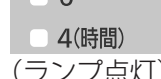

- 4時間後・6時間後に自動で運転が始まるようにします。
- 設定前に、タンクに水があることを確認してください。(P.6) (タンクが空のときは運転を開始しません)
- 解除したいとき  
 を何度か押してランプを消す

## ボタン操作ができないようにしたいとき

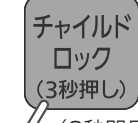

- お子様の、いたずら操作を防止します。
- 設定後に 以外のボタンを押すと、警告音が鳴り、操作はできません。
- 解除したいとき  
 再度、3秒間長押しする(ランプ消灯)

# お手入れする

■必ず、電源プラグを抜いてください。

- 右の洗剤などは使わない。
- 加湿フィルターのみ酸素系漂白剤をお使いになれます。
- 化学ぞうきんは、その注意書きに従って使う。

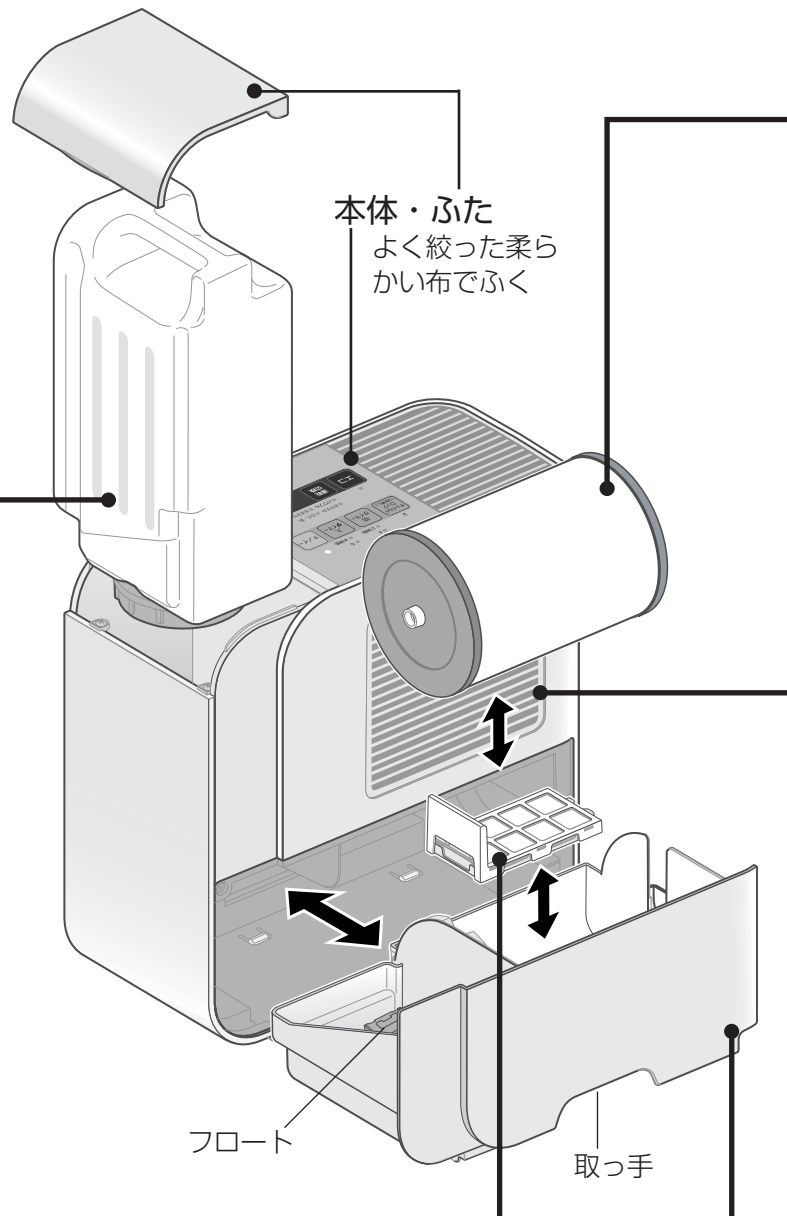

本体・ふた  
よく絞った柔らかい布でふく

## タンク <毎日>

### 水洗いする

- しつこい汚れは  
→「加湿機用洗剤またはクエン酸の使い方」参照。

## 加湿機用洗剤またはクエン酸の使い方

(別売品：裏表紙)

### ■加湿機用洗剤



### ■クエン酸

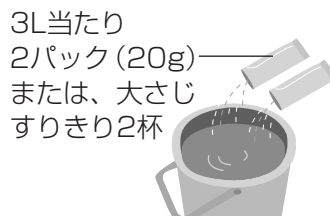

水か、ぬるま湯(約40℃以下)で、よく溶かす

- 濃度が高いと、破損の原因になります。
- 台所用中性洗剤もお使いになれますが、ニオイや汚れが落ちにくいことがあります。

### <つけ置き洗いのしかた>

- ①加湿機用洗剤などを溶かしたぬるま湯に、部品を約30分間入れて放置する。
- ②2~3回新しい水ですすぎ洗いをする。
  - クエン酸は、すすぎが不十分だとニオイや故障の原因になります。

●タンク	●トレー	加湿機用洗剤などを溶かした水で洗う
●フィルター枠	●フィルター押さえ	
●イオン除菌ユニット(防カビ剤入り)		つけ置き洗いの
●加湿フィルター		つけ置き洗いの後押し洗いの

※ 水質により汚れ具合が変わるため、1か月以内でも、ニオイがしたりタンクの水が減りにくい場合は、お手入れしてください。

## イオン除菌ユニット(防カビ剤入り) <約1か月に1回\*>

### 加湿機用洗剤などで つけ置き洗いの

- 「加湿機用洗剤またはクエン酸の使い方」参照。
- ブラシでこすったり、分解したりしない。

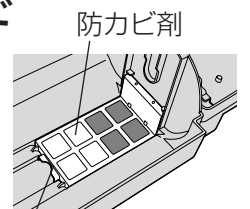

取り付けは、「カチッ」というまで押し込む

### お知らせ

- イオン除菌ユニット(防カビ剤入り)から、白い粉が出たり、黒い粉が落ちることがありますが、性能や使用上の問題はありません。
- 防カビ剤は、使用とともに小さくなりますが、防カビ性能は問題ありません。
- 防カビ剤特有のニオイがすることがありますが無害です。

## プレフィルター ＜約1か月に1回＞

### ホコリを 掃除機で吸う



#### ■ 外し方

カバーを外し、  
フィルターを取り出す。

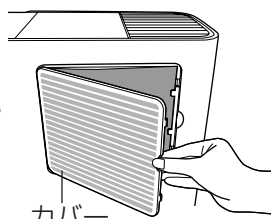

#### ■ 取り付け方

① つめの下に  
フィルターを差し込む

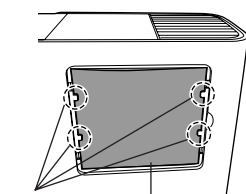

つめ  
(4か所)

フィルター

② 突起を穴に差し込む  
③ 「カチッ」と押し込む

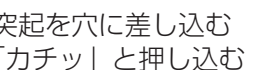
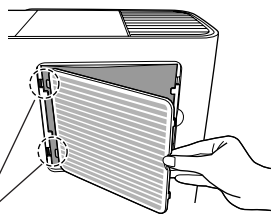

- フィルターは、外したまま運転しない。  
(吸ったホコリが本体内部に入り、故障する原因)
- フィルターが傷んだ場合は、交換してください。  
(別売品:裏表紙)

## トレー ＜約1か月に1回＊＞

### 水洗いする



- 細部の汚れは、綿棒や歯ブラシなどで落とす。
- フロート（発泡スチロール）は、外さない。
- しつこい汚れは  
→ 「加湿機用洗剤またはクエン酸の使い方」参照。

- タンクを抜かないと、トレーは外れません。
- 排水は、トレーを取り出してから行い、本体から直接は排水しない。  
(本体内部に水が入り、故障の原因)

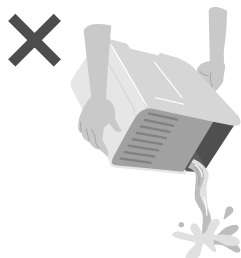

## 加湿フィルターセット ＜約1か月に1回＊＞



- 加湿フィルターは  
**水か、ぬるま湯で  
押し洗いする**
- フィルター枠とフィルター  
押さえは水洗いする。

- 加湿フィルターは
  - ・ ブラシなどでこすったり洗濯機で洗ったりしない。
  - ・ 乾燥機で乾かさない。(縮みの原因)
- しつこい汚れやニオイが気になるときは  
→ 「加湿機用洗剤またはクエン酸の使い方」参照。

#### ■ 外し方

フィルター枠から、フィルター押さえ、加湿  
フィルターの順に、取り外す。

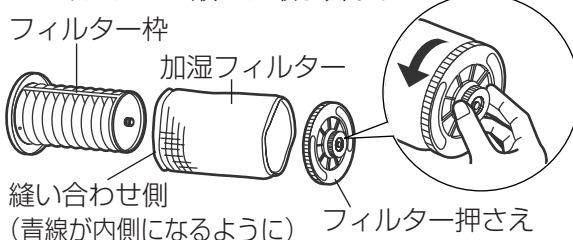

#### ■ 取り付け時のご注意

- 加湿フィルターは、縫い合わせ側から、フィル  
ター枠に差し込む。
- 加湿フィルターは、フィルター押さえやフィル  
ター枠との間にすき間ができたり、両端の円部  
分にかぶさったりしないようにする。  
(加湿量が少なくなる原因)

## 加湿フィルター交換の目安

(別売品:裏表紙)

- 10年に1回が目安です。(1日8時間運転の場合)
- ただし、水質により寿命が変わるため、次の場合は  
交換してください。
  - ・ お手入れしても、ニオイが取れない。
  - ・ タンクの水が、減らない。・ 傷みがひどい。
- 加湿フィルターは不燃物として捨ててください。  
ただし、フィルター枠とフィルター押さえは、捨て  
ないでください。

## 長期間使わないときは

- ① 電源プラグを抜く。(停止時も電力を消費するため)
- ② タンクとトレーの水を捨て、すべてのお手入れをする。
- ③ 内部をよく乾かす。(さびの発生による故障を防ぐ)
  - ・ 加湿フィルターセットは、十分に陰干しして乾かす。  
(カビの発生を防ぐ)
- ④ ポリ袋などがかぶせ、湿気の少ない所に立てて保管する。  
(寝かせたり、逆さにして保管すると、故障の原因)

# よくあるお問い合わせ

お問い合わせや、  
修理を依頼される前に、  
まずご確認ください



## 風がつめたい？

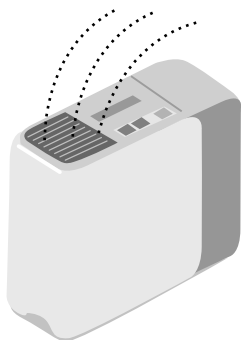

水を含んだ加湿フィルターから湿気が出るとき、空気中の熱を奪うため、室温より低い温度の風が出ます。

## 加湿中、湯気は出ないの？

水を沸とうさせる方式ではなく、水を含んだ加湿フィルターに、温風を当てて湿気を出す方式のため、湯気は出ません。

## 加湿量が少ない？

梅雨時の湿度が高いときや寒い日に、洗濯物が乾きにくいと同じで、お部屋の温度や湿度によって、加湿量が変化します。暖かくて乾燥しているほうが加湿量は増えます。

## 吹出口から「ジー」と音がする？

「nanoe (ナノイー)」発生時は、音がします。使用環境や運転モードにより、音が大きく感じたり、聞こえにくく感じたりすることがありますが、異常ではありません。  
→気になるときは、「nanoe (ナノイー)」をお切りください。(P.9)

## 加湿フィルターが変色する？

水質などにより変色することがありますが、性能上の問題はありません。

## 窓や壁が結露する？

お部屋が適度な湿度でも、温度が低い窓や壁などでは、結露することがあります。

## 湿度サインが「赤」のまま変わらない？

■ **70%以上** が点灯したままのとき

- 設置場所により、湿度を正しく感知しないことがあります。  
→設置場所を変える。(P.5)

**30%以下**   **40**   **50**   **60**   **70%以上**

(現在湿度の目安)

湿度サイン

■ **30%以下** が点灯したままのとき

- 部屋が、適用床面積より広すぎませんか？  
→適用床面積を参考にする。(裏表紙)

### お知らせ

- 湿度サインは目安にしてください。
- ご家庭の湿度計の表示と、異なることがあります。
- 湿度は、温度の変化に応じて値が変わります。
- 空気の流れが良い所と悪い所では、湿度が異なることがあります。

## トレーの水が白くにびる？

イオン除菌ユニット(防カビ剤入り)の亜鉛が酸化するため、異常ではありません。





# 故障かな!?

まず、次の確認をしてください。  
それでも直らないときは、必ず、電源プラグを抜いて、販売店に修理をご依頼ください。

修理をご依頼の際には、タンクとトレーの水を捨て、内部および加湿フィルターセットをよく乾かしてください。  
(さびの発生による故障を防ぐため)

## こんなときは

風の出が少ない

- ニオイがする
- タンクの水が減らない

- 運転ランプが点灯しているのに加湿しない
- 部屋の湿度が上がらない

タンクに水が入っているのに、給水ランプが点滅する

点検ランプが点灯し、切タイマーランプ(2時間)が点滅している



点検ランプのみ点灯している



- カラカラ音がする
- トレーを本体に取り付けにくい

## ここを確かめてください

- プレフィルター(吸気口)が、ホコリで目詰まりしていませんか? →目詰まりを取り除く。(P.11)
- 加湿フィルターセットに、水あかやゴミが付いていませんか? →水あかやゴミを取り除く。(P.11)

- 加湿フィルターセットに、水あかやゴミが付いていませんか? →水あかやゴミを取り除く。(P.11)
- トレーが汚れていたり、水が古くなったりしていませんか? →トレーをお手入れして、汚れを落とす。(P.11)
- イオン除菌ユニット(防カビ剤入り)は、トレーに確実に取り付けていますか? (P.10)

- 湿度サインが「70%以上」になっていませんか? (P.8、12) →「パワフル」運転以外は、快適湿度を保つため、「70%以上」では加湿をしすぎないように、加湿運転を停止しています。
- 加湿フィルターは、正しく取り付けられていますか? (P.11) →裏返ったり、はみ出して取り付けしていると、音がしたり、加湿していないことがあります。
- トレーは、奥まで確実に取り付けていますか? →正しく取り付けしていないと、運転ランプが点灯していても加湿していないことがあります。
- 部屋が、適用床面積より広すぎませんか? (裏表紙)
- 換気をしたり、床がじゅうたん敷きではありませんか? →じゅうたん敷きの場合や、換気状態・床や壁の材質によっては、湿度が上がりにくいことがあります。

- トレーは、奥まで確実に取り付けていますか?
- 本体が傾いていませんか? →水平で安定した、台や床の上に設置する。

- 吸気口や吹出口がふさがれていたり、目詰まりしています。 →① 電源プラグを抜く。(ランプが消えます) ② プレフィルター(吸気口)と、加湿フィルターセットのお手入れをする。(P.11) ③ 再度、電源プラグを差し込み、運転する。

- 本体が、転倒していませんか? →① 電源プラグを抜く。 ② 本体を起こす。(こぼれた水はふき取る) ③ 半日以上使わず、置いておく。(内部に水が入った場合、完全に乾かすため) ④ 再度、電源プラグを差し込み、運転する。
- 本体が、傾いていたり、倒れたりしたことはありませんか? 本体をゆすったり、本体に衝撃が加わったことはありませんか? →電源プラグを抜き、差し直す。
- 本体の上に、磁石や金属物を載せたことはありませんか? (P.5) →電源プラグを抜き、差し直す。

- イオン除菌ユニット(防カビ剤入り)は、トレーに確実に取り付けていますか? (P.10) →正しく取り付けしていないと、運転中に音がしたり、トレーを本体に取り付けにくい(外れにくい)ことがあります。

困ったとき

# もっと知りたいとき

## 「nanoe (ナノイー)」について

### 発生する環境条件

- 「nanoe (ナノイー)」はお部屋の空気を利用して発生させるため、温度と湿度によっては発生しない場合があります。
- 発生条件  
室内温度：約10℃～約40℃（露点温度：0℃以上）  
相対湿度：約20%～約80%  
※上記の発生条件は、加熱気化式加湿機として確認したものです。

### 微量のオゾンが発生します

- 「nanoe (ナノイー)」発生時は、微量のオゾンが発生していますが、森林など、自然界に存在する程度の量なので、人体に影響はありません。

## プレフィルターの働き

プレフィルターに添着したバイオ除菌、スーパーアレルバスターの働きで、アレル物質（花粉・ダニの死がいやフン）、菌、カビ菌を抑制します。

- **バイオ除菌：菌※1、カビ菌※2 を抑制します。**

※1 試験依頼先：(財)日本食品分析センター 試験方法：標準寒天培地を用いた寒天平板培養法により確認  
抑制の方法：バイオ除菌に接触 対象：プレフィルターで捕集した菌 試験結果：99%以上抑制 第204051292-002号

※2 試験依頼先：(財)日本食品分析センター 試験方法：防カビ試験方法（ハロー法）にて確認  
抑制の方法：バイオ除菌に接触 対象：プレフィルターで捕集したカビ菌 試験結果：ハロー試験による防カビ効果を確認 第207060074-002号

- **スーパーアレルバスター：アレル物質（花粉・ダニの死がいやフン）を抑制します。**

試験機関：大阪市立工業研究所 試験方法：精製ダニアレルゲンの低減を酵素免疫測定法により確認  
抑制の方法：スーパーアレルバスターに接触 対象：プレフィルターで捕集したアレル物質（ダニ・花粉） 試験結果：99%以上抑制 大工研報第2127号

・プレフィルターは、「緑茶カテキン」「バイオ除菌」「スーパーアレルバスター」特有のニオイがすることがありますが無害です。

## イオン除菌ユニット(防カビ剤入り)の働き

トレーの中の水を清潔に保ちます。

除菌 試験依頼先：(財)日本食品分析センター 試験方法：標準寒天培地を用いた寒天平板培養法により確認  
防カビ 試験機関：(財)日本紡績検査協会 試験方法：防カビ試験方法（ハロー法）にて確認

方法と場所：トレー内にイオン除菌ユニット(防カビ剤入り)を配置 試験結果：99%以上抑制  
方法と場所：トレー内にイオン除菌ユニット(防カビ剤入り)を配置 試験結果：抑制を確認

## 運転モード別の加湿のしかた

- 「おまかせ」「おやすみ」運転のとき

約60%の湿度を保つため、自動的に加湿したり、止まったりします。

- 「エコ」運転のとき

湿度が約60%になると、加湿を自動的に停止します。ヒーターは使わず、室内の湿度の変化に応じて送風「強」または「弱」で加湿します。

- 「のど・肌」運転のとき

最初の4時間は、約65%の湿度を保つよう運転します。4時間を過ぎると、自動的に加湿したり、止まったりし、約60～65%の湿度を保ちます。

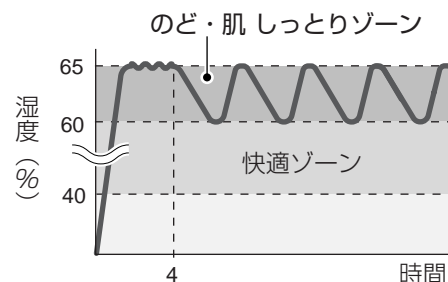

- お手持ちの湿度計の表示と、差が出ることがあります。



# 保証とアフターサービス よくお読みください

修理・使いかた・お手入れなどは

## ■まず、お買い求め先へ ご相談ください

▼お買い上げの際に記入されると便利です

販売店名			
電話	( )	-	
お買い上げ日	年	月	日

修理を依頼されるときは

「よくあるお問い合わせ」「故障かな!？」(12~13ページ)でご確認のあと、直らないときは、まず電源プラグを抜いて、お買い上げ日と下の内容をご連絡ください。

●製品名	加熱気化式加湿機
●品番	FE-KXF05/FE-KXF07
●故障の状況	できるだけ具体的に

●保証期間中は、保証書の規定に従って、お買い求め先が修理をさせていただきますので、恐れ入りますが、製品に保証書を添えてご持参ください。保証期間：お買い上げ日から本体1年間（ただし、プレフィルタ、加湿フィルタは消耗品のため、保証期間内でも「有料」です）

●保証期間終了後は、診断をして修理できる場合はご要望により修理させていただきます。

※修理料金は次の内容で構成されています。

**技術料** 診断・修理・調整・点検などの費用

**部品代** 部品および補助材料代

**出張料** 技術者を派遣する費用

※補修用性能部品の保有期間 **6年**

当社は、この加熱気化式加湿機の補修用性能部品（製品の機能を維持するための部品）を、製造打ち切り後6年保有しています。

## ■転居や贈答品などでお困りの場合は、次の窓口にご相談ください

※「よくあるご質問」「メールでのお問い合わせ」などはホームページをご活用ください。 <http://panasonic.co.jp/cs/>

●修理に関するご相談は……

●使いかた・お手入れなどのご相談は……

**パナソニック 修理ご相談窓口**

電話 フリーダイヤル **0120-878-554**

※携帯電話・PHSからもご利用になれます。

●上記電話番号がご利用いただけない場合は、各地の「修理ご相談窓口」におかけください。

**パナソニック お客様ご相談センター** 365日  
受付9時~20時

電話 フリーダイヤル **0120-878-365**

※携帯電話・PHSからもご利用になれます。

■上記番号がご利用いただけない場合 **06-6907-1187**

■FAX フリーダイヤル **0120-878-236**

**Help desk for foreign residents in Japan**

**Tokyo (03) 3256-5444 Osaka (06) 6645-8787**

Open : 9:00 - 17:30 (closed on Saturdays/Sundays/national holidays)

※上記の内容は、予告なく変更する場合があります。ご了承ください。

※ご使用の回線（IP 電話やひかり電話など）によっては回線の混雑時に数分で切れる場合があります。

## ■各地域の修理ご相談窓口

●電話番号をよくお確かめのうえ、おかけください。

●地区・時間帯によって、集中修理ご相談窓口へ転送させていただく場合がございます。

<b>北海道地区</b>	札幌 ☎(011)894-1251 札幌市厚別区厚別南2丁目17-7	旭川 ☎(0166)22-3011 旭川市2条通16丁目1166	帯広 ☎(0155)33-8477 帯広市西20条北2丁目23-3	函館 ☎(0138)48-6631 函館市西栢梗589番地241 <small>(函館流通卸センター内)</small>
<b>東北地区</b>	青森 ☎(017)775-0326 青森市大字浜田字豊田364	秋田 ☎(018)868-7008 秋田市外旭川字小谷地3-1	岩手 ☎(019)645-6130 盛岡市厨川5丁目1-43	宮城 ☎(022)387-1117 仙台市宮城野区扇町7-4-18
	山形 ☎(023)641-8100 山形市平清水1丁目1-75	福島 ☎(024)991-9308 郡山市亀田1丁目51-15	栃木 ☎(028)689-2555 宇都宮市上戸祭3丁目3-19	群馬 ☎(027)254-2075 前橋市箱田町325-1
<b>首都圏地区</b>	茨城 ☎(029)864-8756 つくば市筑穂3丁目15-3	埼玉 ☎(048)728-8960 桶川市赤堀2丁目4-2	千葉 ☎(043)208-6034 千葉市中央区末広5丁目9-5	東京 ☎(03)5477-9700 東京都世田谷区宮坂2丁目26-17
	山梨 ☎(055)222-5822 甲府市宝1丁目4-13	神奈川 ☎(045)847-9720 横浜市港南区日野5丁目3-16	新潟 ☎(025)286-0180 新潟市東区東明1丁目8-14	石川 ☎(076)280-6608 金沢市玉鉾2丁目266番地
	富山 ☎(076)424-2549 富山市根塚町1丁目1-4	福井 ☎(0776)21-0622 福井市問屋町2丁目14	長野 ☎(0263)86-9209 松本市寿北7丁目3-11	静岡 ☎(054)287-9000 静岡市駿河区高松2丁目24-24
<b>中部地区</b>	愛知 ☎(052)819-0225 名古屋市長瀬区塩入町8-10	岐阜 ☎(058)278-6720 岐阜市中鶯4丁目42	高山 ☎(0577)33-0613 高山市花岡町3丁目82	三重 ☎(059)254-5520 津市久居野村町字山神421
<b>近畿地区</b>	滋賀 ☎(077)582-5021 守山市水保町1166番地の1	京都 ☎(075)646-2123 京都市南区上鳥羽中河原3番地	大阪 ☎(06)7730-8888 大阪市城東区関目2丁目15-5	奈良 ☎(0743)59-2770 大和郡山市筒井町800番地
	和歌山 ☎(073)475-2984 和歌山市中島499-1	兵庫 ☎(078)796-3140 神戸市須磨区弥栄台3丁目13-4	鳥取 ☎(0857)26-9695 鳥取市安長295-1	米子 ☎(0859)34-2129 米子市米原4丁目2-33
<b>中国地区</b>	松江 ☎(0852)23-1128 松江市平成町182番地14	出雲 ☎(0853)21-3133 出雲市渡橋町416	浜田 ☎(0855)22-6629 浜田市下府町327-93	岡山 ☎(086)242-6236 岡山市北区田中138-110
	広島 ☎(082)295-5011 広島市西区南観音1丁目13-5	山口 ☎(083)973-2720 山口市小郡下郷220-1	香川 ☎(087)868-6388 高松市勅使町152-2	徳島 ☎(088)624-0253 徳島市沖浜2丁目36
<b>四国地区</b>	高知 ☎(088)834-3142 高知市仲田町2-16	愛媛 ☎(089)905-7544 愛媛県伊予郡砥部町八倉75-1	福岡 ☎(092)593-8002 春日市春日公園3丁目48	佐賀 ☎(0952)26-9151 佐賀市鍋島町大字八戸字上深町3044
	長崎 ☎(095)830-1658 長崎市東町1919-1	大分 ☎(097)556-3815 大分市萩原4丁目8-35	宮崎 ☎(0985)63-1213 宮崎市本郷北方字草葉2099-2	熊本 ☎(096)367-6067 熊本市健軍本町12-3
<b>九州地区</b>	天草 ☎(0969)22-3125 天草市港町18-11	鹿児島 ☎(099)250-5657 鹿児島市与次郎1丁目5-33	大島 ☎(0997)53-5101 奄美市名瀬朝仁町11-2	沖縄 ☎(098)877-1207 浦添市城間4丁目23-11
<b>沖縄地区</b>				

所在地、電話番号は変更になることがありますので、あらかじめご了承ください。

最新の「各地域の修理ご相談窓口」はホームページをご活用ください。 <http://panasonic.co.jp/cs/service/area.html>

●ご相談におけるお客様の個人情報などのお取り扱いについては裏表紙をご覧ください。

# 仕様／別売品

## 仕様

品番 電源	FE-KXF05		FE-KXF07		
	交流100V	50/60Hz	交流100V	50/60Hz	
消費電力※1	「パワフル」	180W	175W	311W	318W
	「エコ」※3	51W	46W	26W	33W
運転音	「パワフル」「エコ」※3	37dB	34dB	36dB	40dB
	「おやすみ」	30dB	27dB	29dB	27dB
加湿量※2 (室温20℃、湿度30%)	「パワフル」	500mL/h	480mL/h	670mL/h	700mL/h
	「エコ」※3	400mL/h	380mL/h	400mL/h	460mL/h
適用床面積 (「パワフル」運転時)	木造和室	14m <sup>2</sup> (8.5畳)	13m <sup>2</sup> (8畳)	19m <sup>2</sup> (11畳)	20m <sup>2</sup> (12畳)
	プレハブ洋室	23m <sup>2</sup> (14畳)	22m <sup>2</sup> (13畳)	31m <sup>2</sup> (18畳)	32m <sup>2</sup> (19畳)
タンク容量	約4.0L		約4.5L		
コードの長さ	1.5m		1.5m		
製品寸法 (高さ×幅×奥行き)	370mm×370mm×180mm		370mm×370mm×207mm		
製品質量	約5.3kg		約5.5kg		

※1 運転が「切」のときの消費電力は、約0.5Wです。(電源プラグを差し込んでいる状態)

※2 室内の温度や湿度によって、加湿量は変わります。(P.12)

※3 最大値を表示しています。(室内の湿度の変化に応じて送風「強」または「弱」で自動運転します。)

## 別売品

### ●交換用加湿フィルター

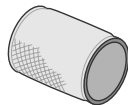

フィルター枠やフィルター  
押さえは付いていません

品番：FE-ZDE05  
希望小売価格：4,935円  
(税抜 4,700円)

### サービスパーツ

販売店の場合、お取り寄せになります。(価格は、2010年9月現在)

### ●プレフィルター

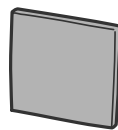

部品品番：FKA0330135  
希望小売価格：525円  
(税抜 500円)

### ●加湿機用洗剤 (400mL)



部品品番：FE-Z40HV  
希望小売価格：630円  
(税抜 600円)

### ●クエン酸 (10g×5パック)

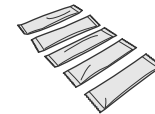

薬局などでも市販  
のクエン酸をお求  
めになれます

部品品番：FKA2000005  
希望小売価格：210円  
(税抜 200円)

別売品は販売店でお買い求めいただけます。

パナソニックの家電製品直販サイト  
「パナセンス」でもお買い求めた  
いただけます。



<http://club.panasonic.jp/mall/sense/>

携帯電話からも  
お買い求め  
いただけます。



<http://p-mp.jp/cpm>

## 愛情点検

### 長年ご使用の加熱気化式加湿機の点検を！



こんな  
症状は  
ありま  
せんか

- 水もれする。
- 電源コードを動かすと、途中で止まる。
- 運転中、異常に大きい音がしたり、激しく振動する。
- 本体が異常に熱かったり、こげくさいニオイがする。
- その他の異常や故障がある。

ご使用  
中止

事故防止のため、  
運転を停止し、  
コンセントから電源  
プラグを抜いて、  
必ず販売店に点検を  
ご依頼ください。

### 【ご相談におけるお客様に関する情報のお取り扱いについて】

パナソニック株式会社およびパナソニックグループ関係会社（以下「当社」）は、お客様の個人情報をパナソニック製品に関するご相談対応や修理サービスなどに利用させていただきます。併せて、お問い合わせ内容を正確に把握するため、ご相談内容を録音させていただきます。また、折り返し電話をさせていただくために発信番号を通知いたしておりますので、ご了承願います。当社は、お客様の個人情報を適切に管理し、修理業務等を委託する場合や正当な理由がある場合を除き、第三者に個人情報を開示・提供いたしません。個人情報に関するお問い合わせは、ご相談いただきました窓口にご連絡ください。

パナソニック株式会社

パナソニック エコシステムズ株式会社

〒486-8522 愛知県春日井市鷹来町字下仲田4017番

© Panasonic Ecology Systems Co., Ltd. 2010

Printed in China

KXF058770AH  
K0810K1080