

増設可能な親機

品番：KX-PW503DL（親機 KX-PW503）
KX-PW503DW（親機 KX-PW503）
（増設できる親機は追加になることがあります）

取扱説明書

中継アンテナ

ケイ エックス エフ イー エヌ
品番 **KX-FAN1**

必ずお読みください

各部のなまえとはたらき

設置

● こんなときは ●

困ったとき

必要なとき

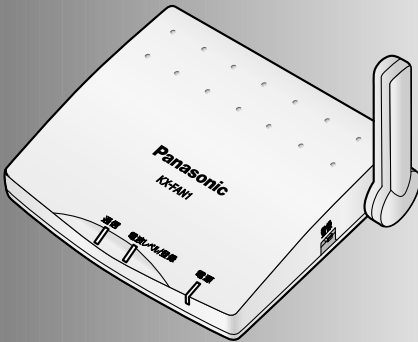

中継アンテナを使用するには、お使いの親機への登録（増設）が必要です。（16～17ページ）

このたびは、中継アンテナをお買い上げいただき、まことにありがとうございました。

保証書 別添付

- この取扱説明書をよくお読みのうえ、正しくお使いください。特に「安全上のご注意」（5～9ページ）は、ご使用前に必ずお読みいただき、安全にお使いください。お読みになったあとは、保証書と一緒に大切に保管し、必要なときにお読みください。
- 保証書は、「お買い上げ日・販売店名」などの記入を必ず確かめ、販売店からお受け取りください。

もくじ

- 本体と付属品・添付品 3
- はじめに 4

必ずお読みください

- 安全上のご注意 5
- 正しくお使いいただくためのお願い... 10
設置場所／電波について

各部のなまえとはたらき

- 全体図 14
ランプについて

設 置

- 中継アンテナを親機に登録する
(増設・減設) 16
- 設置する 18
- 壁掛けするとき 19

困ったとき

- 故障かなと思ったとき 20

必要なとき

- お手入れ 22
- お買い上げ時の状態に戻すとき 23
- 仕様 24
- 保証とアフターサービス 25

パソコンを使って、本機の製品情報などをインターネットのホームページ上で見ることができます。

パナソニック パーソナルファクス・電話機ホームページ

<http://panasonic.jp/fax/>

商標・登録商標について

- 記載の会社名・ロゴ・製品名・ソフトウェア名は、各会社の商標または登録商標です。

本体と付属品・添付品

本体と付属品・添付品を確認してください。万一不備な点がございましたら、お買い上げの販売店へお申し付けください。

本体と付属品

本体.....1台

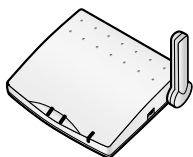

ACアダプター
(長さ約1.8 m)1個

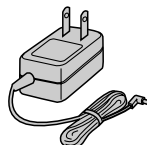

壁掛け用木ねじ・
ワッシャー各2個

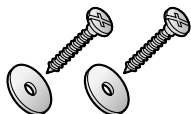

添付品

取扱説明書(本書)1冊

増設番号シール1枚

保証書.....1式

はじめに

親機と子機の距離が離れていたり、次のような障害物などがあると、電波が弱くなり、通話がとぎれたり、子機に「圏外」と表示して使えないことがあります。親機と子機の間に中継アンテナを設置すると、改善できることがあります。

- 金属製のドアや雨戸。
- アルミはく入りの断熱材が入った壁。
- コンクリートやトタン製の壁。
- 親機と別の階や家屋で使うとき。
- 壁を何枚もへだてたところ。

親機への登録（増設）が必要です。（☞ 16ページ）

1台の親機に登録してください。（複数の親機への登録はできません）

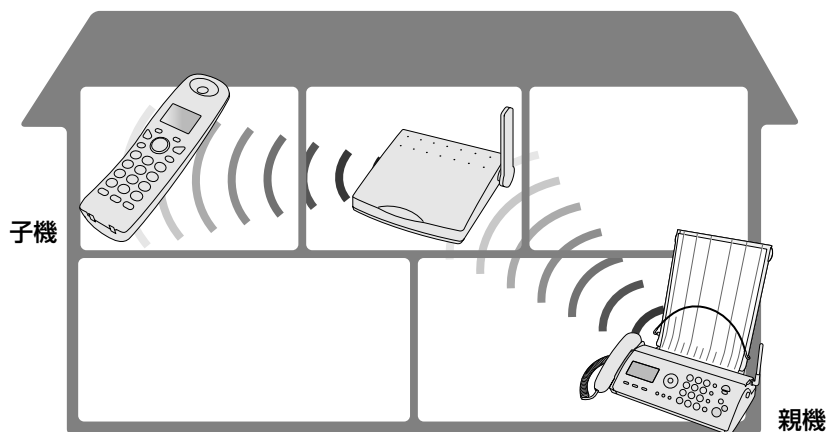

※イラストはイメージです。

安全上のご注意

必ずお守りください

お使いになる人や他の人への危害、財産への損害を未然に防止するため、必ずお守りいただくことを、次のように説明しています。

■表示内容を見逃して誤った使い方をしたときに生じる危害や損害の程度を、次の表示で区分し、説明しています。



警告

この表示の欄は、「死亡または重傷などを負う可能性が想定される」内容です。



注意

この表示の欄は、「傷害を負う可能性または物的損害のみが発生する可能性が想定される」内容です。

■お守りいただく内容の種類を、次の絵表示で区分し、説明しています。
(下記は絵表示の一例です。)



このような絵表示は、してはいけない「禁止」内容です。



このような絵表示は、必ず実行していただく「強制」内容です。

警告

ACアダプター・コードを破損するようなことはしない

傷つけたり、加工したり、熱器具に近づけたり、無理に曲げたり、ねじったり、引っ張ったり、重い物を載せたり、束ねたりしない



傷んだまま使用すると、感電・ショート・火災の原因になります。

禁 止

●修理は販売店にご相談ください。

警告

ACアダプターのほこりなどは定期的にとる

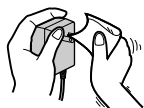

プラグにほこりなどがたまると、湿気などで絶縁不良となり、火災の原因になります。

- ACアダプターをコンセントから抜き、乾いた布でふいてください。

ACアダプターは根元まで確実に差し込む

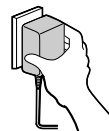

差し込みが不完全ですと、感電や発熱による火災の原因になります。

- 傷んだACアダプター・ゆるんだコンセントは使用しないでください。

ACアダプターを抜き差しするときは本体（金属でない部分）を持つ



感電の原因になります。

専用のACアダプター（極性統一形プラグ）以外は使わない



禁止

専用以外のACアダプターを使用すると、電圧や+の極性が異なることがあるため、発煙・火災の恐れがあります。

本製品やACアダプターから煙・異臭・異音が出たり、落下などにより破損したときは使用を中止する



そのまま使用すると、火災や感電の原因になります。

- ACアダプターを抜いて販売店へご相談ください。

コンセントや配線器具の定格を超える使いかたや、交流100V以外での使用はしない



禁止

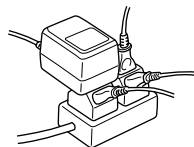

たこ足配線などで、定格を超えると、発熱による火災の原因になります。

警告

ぬれた手でACアダプターの抜き差しはしない



感電の原因になります。

ぬれ手禁止

本製品およびACアダプターをぬらさない



発火・感電の原因になります。

水ぬれ禁止

- ぬらした場合は、ACアダプターを抜いて販売店へご相談ください。

絶対に分解したり、修理・改造をしない



故障したり火災・感電の原因になります。

分解禁止

- 修理は販売店へご相談ください。

雷が鳴ったら本製品やACアダプターに触れない



感電の原因になります。

接触禁止

自動ドア、火災報知器などの自動制御機器の近くには設置しない



禁止

本製品からの電波が自動制御機器に影響を及ぼすことがあり、誤動作による事故の原因になります。

医用電気機器の近くでの設置や使用をしない



禁止

手術室、集中治療室、CCU*などには持ち込まないでください。

本製品からの電波が、医用電気機器に影響を及ぼすことがあり、誤動作による事故の原因になります。

*CCUとは、冠状動脈疾患監視病室の略称です。

心臓ペースメーカーの装着部位から22cm以上離す



電波によりペースメーカーの作動に影響を与える場合があります。

安全上のご注意

必ずお守りください

⚠ 警告

本製品内部にクリップやピンなど金属物や異物を入れない



感電・故障の原因になります。

禁止

⚠ 注意

コネクター部やアンテナ部に無理な力を加えない



損傷や感電の原因になることがあります。

禁止

水平でない場所や振動の激しい場所には設置しない



落下により、けがの原因になることがあります。

禁止

本製品を壁に取り付けて使用するときには、堅固・確実に取り付ける



落下により、けがの原因になることがあります。

長時間使用しないときや、お手入れするときには、必ずACアダプターをコンセントから抜く



漏電・感電の原因になります。

電源プラグを抜く

⚠ 注意

水、湿気、ほこり、油煙などの多い場所（調理台や加湿器のそばなど）に設置しない



感電・ショートや故障の原因になることがあります。

禁 止

火気を近づけない



火災の原因になることがあります。

火気禁止

落下させたり、強い衝撃を加えない



けがや故障の原因になることがあります。

禁 止

正しくお使いいただくためのお願い

こんなところには置かないでください

- 火気や熱器具の近く
→ 変形や故障の原因になります。
- 直射日光のあたるところ、冷暖房機の近く、屋外、浴室など
→ 40℃以上、0℃以下になるところや温度変化の激しいところ、雨水がかかったり湿気の多いところなどでは、誤動作・変形・故障の原因になります。
- 電気製品（テレビ、電子レンジ、パソコンなど）の近く
→ 本機を使用しての通話がとぎれたり、本機・親機・子機が使えなくなる原因になります。
(☞ 12ページ)
- 寒い場所から急に暖かい場所に移動させたときは、すぐに、使用（接続）しないでください。
設置場所の温度になじむまでしばらく放置したあと使用（接続）してください。
→ 結露が発生して、故障や誤動作の原因になります。

正しく設置するには

- 本機と親機の間にも何も障害物がない場合、親機から約100 m以内の距離に設置してください。
(使用環境によって使える距離が変わります。本機の電波レベル／登録ランプが「緑点灯」する場所に設置してください。☞ 18ページ)

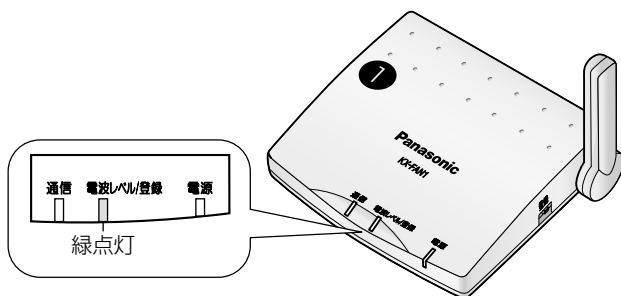

使用中に

- 本機と子機の間にも障害物がない場合、約100m以内の距離で子機が使えます。
(使用環境によって使える距離が変わります)
- 親機からの電波が強い場所では、本機を使用しないで通話します。
(通話中でも本機の通信ランプが点灯しないことがあります)

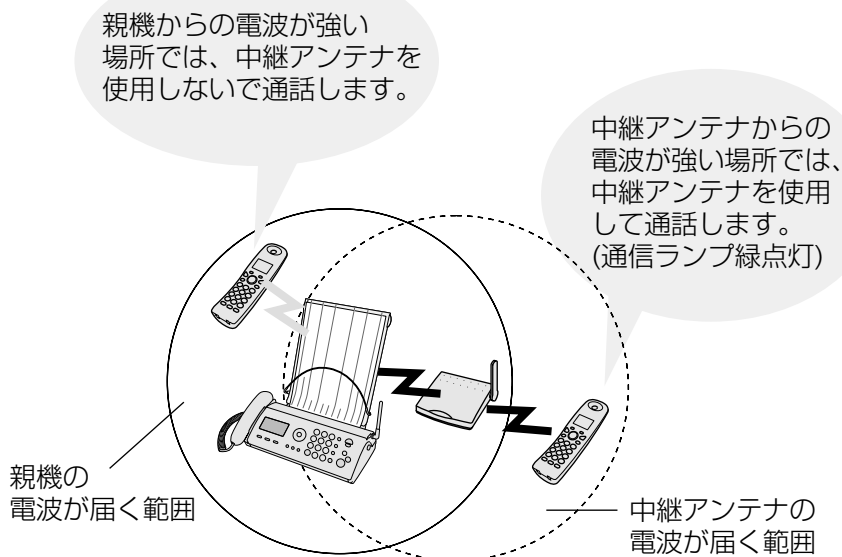

● 子機などの傍受について

本機は、デジタル信号を利用した傍受されにくい商品ですが、子機での通話は、電波を使用しているため、第三者が故意に傍受するケースも考えられます。機密を要する重要な通話には、親機を使用されることをお勧めします。

- ・ 傍受（ぼうじゅ）とは、無線連絡の内容を第三者が別の受信機で故意または偶然に受信することです。

その他

- 本機は日本国内用です。国外での使用に対するサービスは致しかねます。
- 本機を分解・改造することは法律で禁じられています。
故障の際は、お買い上げの販売店に修理の依頼をしてください。
- 停電すると、本機は使えません。

正しくお使いいただくためのお願い

電波について

電波の干渉について

本機は、2.4 GHz（ギガヘルツ）の周波数帯の電波を利用しています。この周波数帯の電波はいろいろな機器が使用していますので、電波の干渉により、本機や他の機器の動作や性能に悪影響を及ぼすことがあります。本機は電波干渉の影響を受けにくい方式ですが、下記の内容に注意してください。

- 電子レンジなどを使用中に、近くで本機・親機・子機を使用すると、通話がとぎれたり、使えなくなることがあります。

➔ 本機・親機は電子レンジなどから離して設置し（めやす：約3 m以上）、子機も電子レンジなどの近くで使わないでください。

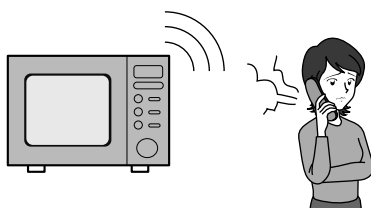

- 無線LAN機器（ルーター、AV機器、防犯機器など）を使用している環境で本機・親機・子機を使うと、通話がとぎれたり、無線LAN機器の動作に大きな影響を与えることがあります。

➔ 本機・親機を、無線LAN機器からなるべく離してご使用ください。下記のように本機と無線LAN機器本体を上下に設置すると、干渉を回避できることがあります。

（例：無線ルーターを設置する場合）

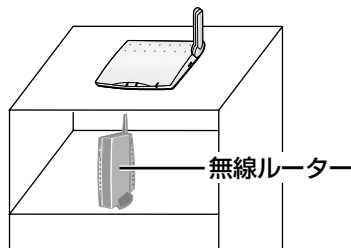

- その他、下記の機器でも、2.4 GHzの周波数帯の電波を使用しているものがあります。
これらの機器の周辺では、通話がとぎれたり、使えなくなることがあります。
また、相手の機器の動作に影響を与えることがあります。
➔ なるべく、設置場所や使用場所を離してください。

- | | |
|--|---|
| <ul style="list-style-type: none"> ・ワイヤレスAV機器
(テレビ、ビデオ、パソコンなど) ・ゲーム機のワイヤレスコントローラー ・万引き防止システム
(書店やCDショップなど) ・アマチュア無線局 | <ul style="list-style-type: none"> ・工場や倉庫などの物流管理システム ・鉄道車両や緊急車両の識別システム ・マイクロ波治療器 ・その他、Bluetooth™ 対応機器や
VICS (道路交通情報通信システム)
など |
|--|---|

- 本機は、2.4~2.4835 GHzの全帯域を使用する無線設備です。
移動体識別装置の帯域が回避不可能で、変調方式は「FH-SS方式」、与干渉距離は80 mです。
本機には、それを示す右記のマークが貼付されています。



2.4FH8

電波に関するご注意

本機の使用周波数帯では、電子レンジなどの産業・科学・医療用機器のほか、工場の製造ラインなどで使用されている移動体識別用の構内無線局（免許を要する無線局）および特定小電力無線局（免許を要しない無線局）ならびにアマチュア無線局（免許を要する無線局）が運用されています。

1. 本機を使用する前に、近くで移動体識別用の構内無線局および特定小電力無線局が運用されていないことを確認してください。
2. 万一、本機から移動体識別用の構内無線局に対して有害な電波干渉の事例が発生した場合には、本機のACアダプターを抜いて、お客様ご相談センター（☎ 26ページ）にご連絡いただき、混信回避のための処置など（例えば、パーティションの設置など）についてご相談ください。
3. その他、本機から移動体識別用の特定小電力無線局に対して有害な電波干渉の事例が発生した場合など何かお困りのことが起きたときは、お客様ご相談センター（☎ 26ページ）へお問い合わせください。

各部のなまえとはたらき

■ 正面／右側図

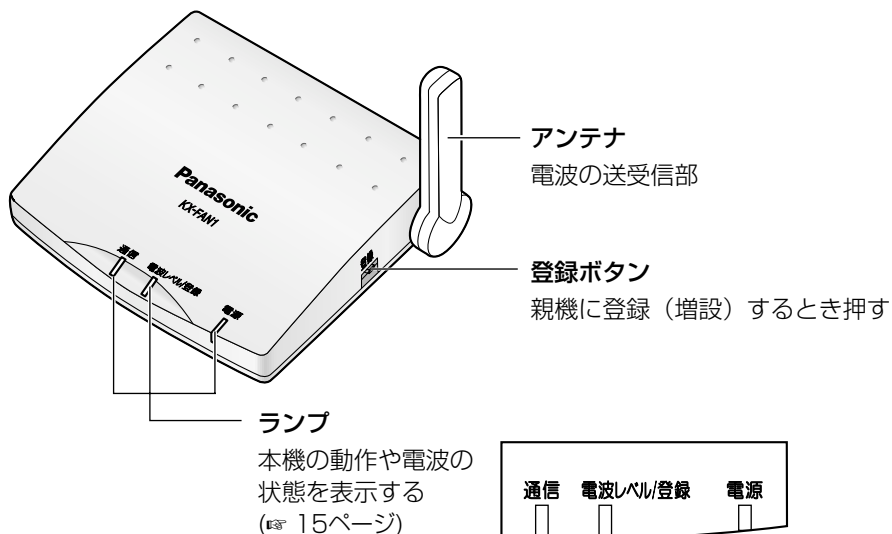



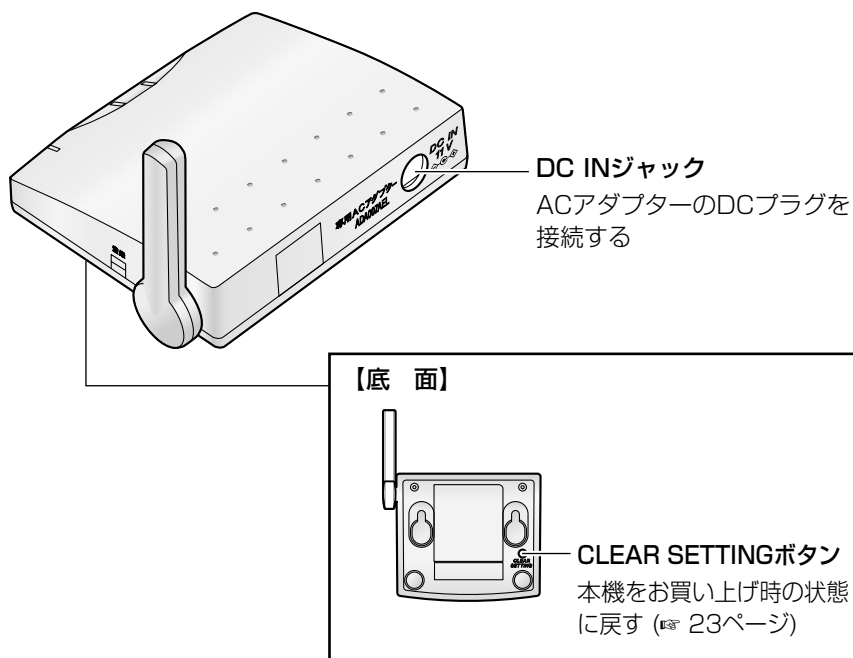







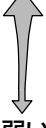

■ 背面／左側図



ランプについて

ランプは、本機の動作や電波の状態を表示します。

ランプ		本機の状態
電源	 緑点灯	電源が入ってます。
	 消灯	電源が入っていません。
電波レベル／登録	 緑点滅	親機に登録（増設）中です。
	 消灯	親機に登録（増設）されていません。
	 緑点灯	強い  親機の電波の状態を表しています。 ● ランプを見ながら、設置場所を決めます。（☞ 18ページ） 弱い
	 オレンジ点灯	
	 赤点灯	
 赤点滅	電波が届かず、設置できません。（圏外）	
通信	 緑点灯	電波を中継中です。
	 消灯	電波を中継していません。

 : 点灯  : 点滅  : 消灯

中継アンテナを親機に登録する (増設・減設)

中継アンテナを使用するには、お使いの親機への登録 (増設) が必要です。

- 1台の親機に登録してください。(複数の親機への登録はできません)

登録する (増設)

1 親機の近くの電源コンセントにACアダプターをつなぐ

- 電源ランプが緑点灯します。

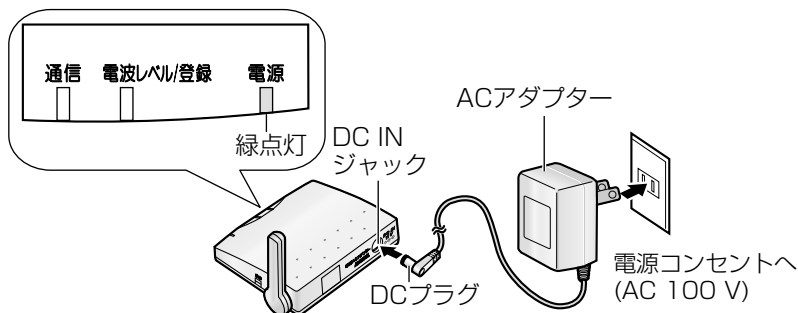

2 親機で増設操作をする

- 親機によって操作が異なります。
親機取扱説明書「中継アンテナを設置する」などをお読みください。

3 親機の操作に続けて、2分以内に 中継アンテナの登録ボタンを約3秒以上押す

- 電波レベル/登録ランプが緑点滅したあと、登録が完了すると緑点灯します。
(電波の状態によっては、緑点灯ではなく、オレンジ点灯・赤点灯・赤点滅のいずれかになることがあります)

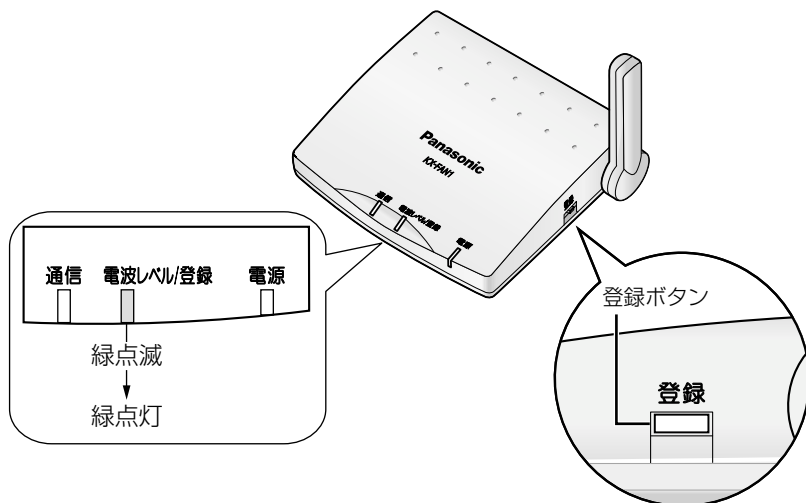

4 添付の増設番号シールを貼り付ける

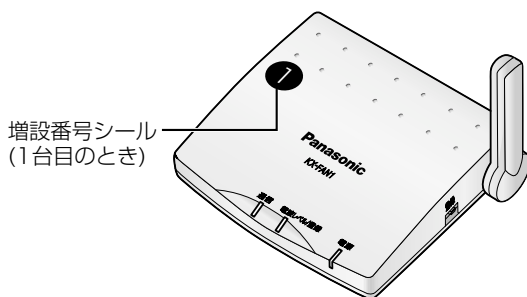

5 ACアダプターを抜いて、設置したい場所に持っていく

- ACアダプターを抜いても、親機への登録は消えません。

中継アンテナの使用をやめるとき (減設)

1 親機で減設操作をする

- 親機によって操作が異なります。
親機取扱説明書「中継アンテナを設置する」などをお読みください。
(中継アンテナでの操作はありません)

お知らせ

- 登録を消した中継アンテナは、ACアダプターを抜いてください。
(誤作動の原因になります)
- 中継アンテナをお買い上げ時の状態に戻すこともできます。(23ページ)

設置する

お使いの親機への登録（増設）が済んだあと、設置してください。

- 正しくお使いいただくためのお願い（P.10ページ）

1 設置したい場所の電源コンセントにACアダプターをつなぐ

- 電源ランプが緑点灯します。

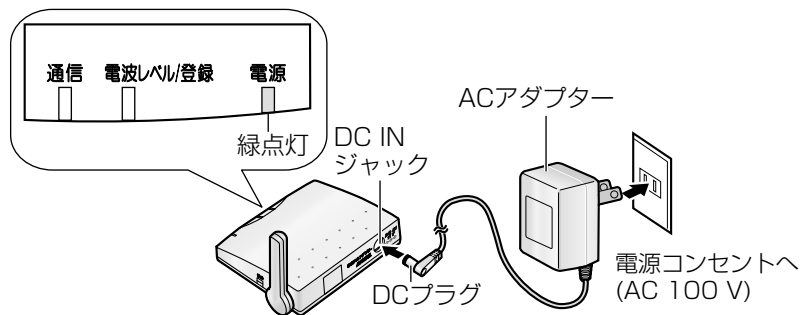

2 電波レベル/登録ランプを確認する

- 電源レベル/登録ランプは、親機の電波の状態を表しています。ランプを見ながら、緑点灯になる場所に設置してください。

(ランプ)	(親機の電波の状態)	
緑点灯	強い	設置できます。
オレンジ点灯	↑	※オレンジや赤の点灯になる場所では、通話がとぎれたり、切れやすくなります。
赤点灯	↓	
赤点滅	圏外	設置できません。設置場所を変更してください。

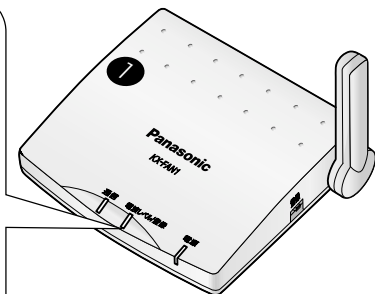

3 設置する

お知らせ

- 電波レベル/登録ランプがオレンジや赤の点灯になる場所でも設置できますが、緑点灯になる場所での設置をお勧めします。
- 本機と電源コンセントの接続には、付属のACアダプター（極性統一形プラグ）をご使用ください。

壁掛けするとき

木ねじ・ワッシャーで中継アンテナを壁掛けできます。
木ねじがしっかり固定できる壁（柱）に取り付けてください。

1 壁掛け用木ねじ・ワッシャーを壁（柱）に取り付ける

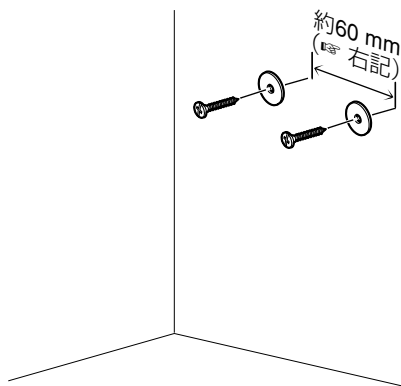

2 本機を木ねじにかけて静かに下にすべらせる

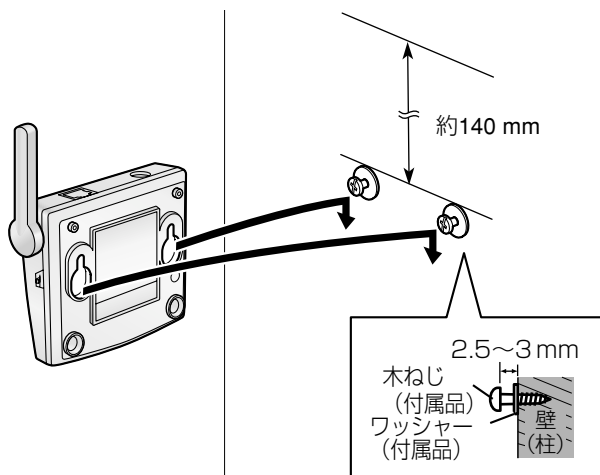

- アンテナの長さなどを考慮し、ワッシャー上部から約140 mmのスペースを確保しておいてください。

お願い

- 石膏ボード、ALC（軽量気泡コンクリート）、コンクリートブロック、厚さ18 mm以下のベニヤ板など強度の弱い壁には取り付けないでください。

設置

壁掛けするとき
設置する

壁掛け寸法のめやす

約60 mm

故障かなと思ったとき

質 問	答 え	参照ページ
電源ランプが消えているのですが？	● 電源が入っていません。 → ACアダプターをつないでください。	18
電波レベル/登録ランプが消えているのですが？	● 登録（増設）されていません。 → 登録（増設）してください。	16
電波レベル/登録ランプが赤点滅しているのですが？	● 親機の電源が入っていません。 → 親機の電源を入れてください。 ● 電波が届かず、「圏外」になっています。 → 電波レベル/登録ランプが緑点灯する場所に設置してください。	— 18
通信ランプが緑点灯しているのですが？	● 電波を中継中です。	—
子機で通話中に通信ランプが消えているのですが？	● 本機より親機の電波が強い場所で子機を使用しています。（故障ではありません）	11

ラ
ン
プ

お手入れ

お手入れするときは、ACアダプターをコンセントから抜いてください。

乾いた布でからぶきする

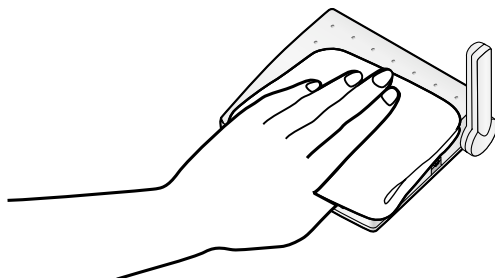

お願い

- アルコール類、みがき粉、粉せっけん、ベンジン、シンナー、ワックス、石油、熱湯は使わないでください。
また、殺虫剤、ガラスクリーナー、ヘアスプレーなどをかけないでください。
(変色、変質の原因になります)

お買い上げ時の状態に戻すとき

中継アンテナの使用をやめるときや、お買い上げの状態に戻すときは、底面のCLEAR SETTINGボタンを押してください。

1 ボールペンのような先のとがったもので、 を約3秒以上押す

- 電波レベル／登録ランプが消灯します。

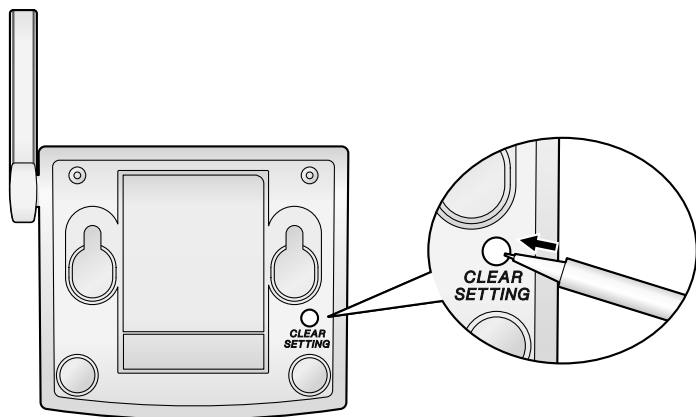

2 親機で減設操作をする

- 親機によって操作が異なります。
親機取扱説明書「中継アンテナを設置する」などお読みください。

お買い上げ時の状態に戻すとき
お手入れ

必要なとき

お知らせ

- 親機への登録（増設）も消えます。
再度、使用するときは、親機への登録（増設）を行ってください。

仕様

電源	ACアダプター (品番 : ADA007AEL) AC100 V (50 Hz/60 Hz) (DC11.0 V) (350 mA)
消費電力	待機時 約1.9 W 最大時 約3.0 W (通信時)
外形寸法 (高さ×幅×奥行)	約27×101×82 mm 約69.5×101×82 mm (アンテナを立てた状態)
質量	約85 g
使用環境	温度0℃～40℃ 湿度90%以下
無線通信方式	2.4 GHz 周波数ホッピング方式

保証とアフターサービス (よくお読みください)

修理・お取り扱い・お手入れ
などのご相談は…

まず、お買い上げの販売店へ
お申し付けください

■保証書 (別添付)

お買い上げ日・販売店名などの記入を必ず
確かめ、お買い上げの販売店からお受け取
りください。

よくお読みのと、保存してください。

保証期間：お買い上げ日から本体1年間

仕様とアフターサービス (よくお読みください)

転居や贈答品などで

お困りの場合は…

- 修理は、サービス会社・販売会社の「修理ご相談窓口」へ!
- 使いかた・お買い物などのお問い合わせは、「お客様ご相談センター」へ!

■補修用性能部品の保有期間

当社は、中継アンテナの補修用性能部品を、
製造打ち切り後5年保有しています。

注) 補修用性能部品とは、その製品の機能を
維持するために必要な部品です。

修理を依頼される時

20、21ページの「故障かなと思ったとき」に従ってご確認のあと、直らないときは、まずACアダプターを抜いて、お買い上げの販売店へご連絡ください。

- **保証期間中**
保証書の規定に従って、出張修理をさせていただきます。
- **保証期間を過ぎて**
修理すれば使用できる製品については、ご要望により修理させていただきます。
下記修理料金の仕組みをご参照のうえ、ご相談ください。
- **修理料金の仕組み**

修理料金は、技術料・部品代・出張料などで構成されています。

技術料 は、診断・故障個所の修理および部品交換・調整・修理完了時の点検などの作業にかかる費用です。

部品代 は、修理に使用した部品および補助材料代です。

出張料 は、お客様のご依頼により製品のある場所へ技術者を派遣する場合の費用です。

ご連絡いただきたい内容	
製品名	中継アンテナ
品番	KX-FAN1
お買い上げ日	年 月 日
故障の状況	できるだけ具体的に

必要なとき

お願い

- 停電などの外部要因により、録音、通話および料金管理などにおいて発生した損害の補償については、当社はその責任を負えない場合もございますので、あらかじめご了承ください。

保証とアフターサービス (よくお読みください)

修理に関するご相談

ナショナル/パナソニック
修理ご相談窓口

ナビダイヤル(全国共通番号)

 **0570-087-087**

- お客様がおかけになった場所から最寄りの修理ご相談窓口につながります。呼出音の前にNTTより通話料金の目安をお知らせします。
- 携帯電話・PHS等からは最寄りの修理ご相談窓口にご直接おかけください。

使いかた・お買い物などのご相談

ナショナル/パナソニック
お客様ご相談センター

365日/受付9時~20時

電話 フリーダイヤル  **0120-878-365**

■携帯電話・PHSでのご利用は… **06-6907-1187**

FAX フリーダイヤル  **0120-878-236**

Help desk for foreign residents in Japan

<外国人/海外仕様商品(ツーリスト商品他)等>
ご相談窓口

Tokyo (03) 3256-5444 **Osaka** (06) 6645-8787

Open: 9:00 - 17:30

(closed on Saturdays/Sundays/national holidays)

ナショナル/パナソニック 修理ご相談窓口

北海道地区

札幌 札幌市厚別区厚別南 2丁目17-7 ☎(011)894-1251	帯広 帯広市西19条南 1丁目7-11 ☎(0155)33-8477
旭川 旭川市2条通21丁目 左1号 ☎(0166)31-6151	函館 函館市西桔梗 589番地241(函館 流通センター内) ☎(0138)48-6631

東北地区

青森 青森市第二問屋町 3-7-10 ☎(017)739-9712	宮城 仙台市宮城野区扇町 7-4-18 ☎(022)387-1117
秋田 秋田市御所野湯本 2丁目1-2 ☎(018)826-1600	山形 山形市流通センター 3丁目12-2 ☎(023)641-8100
岩手 盛岡市羽場13地割 30-3 ☎(019)639-5120	福島 福島県安達郡本宮町 字南/内65 ☎(0243)34-1301

首都圏地区

栃木 宇都宮市御幸町 194-20 ☎(028)689-2555	東京 東京都世田谷区宮坂 2丁目26-17 ☎(03)5477-9780
群馬 高崎市大沢町229-1 ☎(027)352-1109	山梨 甲府市宝1丁目 4-13 ☎(055)222-5171
茨城 つくば市花畑2丁目 8-1 ☎(029)864-8756	神奈川 横浜市港南区日野 5丁目3-16 ☎(045)847-9720
埼玉 桶川市赤堀2丁目 4-2 ☎(048)728-8960	新潟 新潟市東明1丁目 8-14 ☎(025)286-0171
千葉 千葉市中央区 星久喜町172 ☎(043)208-6034	

ナショナル/パナソニック 修理ご相談窓口

中部地区

石川	石川県石川郡野々市町 稲荷3丁目80 ☎(076)294-2683	名古屋	名古屋市瑞穂区 塩入町8-10 ☎(052)819-0225
富山	富山市寺島1298 ☎(076)432-8705	岡崎	岡崎市岡町南久保28 ☎(0564)55-5719
福井	福井市開発4丁目 112 ☎(0776)54-5606	岐阜	岐阜県本巣郡北方町 高屋太子2丁目30 ☎(058)323-6010
長野	松本市大字笹賀 7600-7 ☎(0263)86-9209	高山	高山市花岡町3丁目 82 ☎(0577)33-0613
静岡	静岡市西島765 ☎(054)287-9000	三重	久居市森町字北谷 1920-3 ☎(059)255-1380

近畿地区

滋賀	守山市勝部6丁目 2-1 ☎(077)582-5021	奈良	大和郡山市筒井町 800番地 ☎(0743)59-2770
京都	京都市伏見区竹田 中川原町71-4 ☎(075)672-9636	和歌山	和歌山市中島499-1 ☎(073)475-2984
大阪	大阪市北区本庄西 1丁目1-7 ☎(06)6359-6225	兵庫	神戸市中央区 琴ノ緒町3丁目2-6 ☎(078)272-6645

中国地区

鳥取	鳥取市安長295-1 ☎(0857)26-9695	浜田	浜田市下府町327-93 ☎(0855)22-6629
米子	米子市米原4丁目 2-33 ☎(0859)34-2129	岡山	岡山県都窪郡早島町 矢尾807 ☎(086)292-1162
松江	松江市平成町 182番地14 ☎(0852)23-1128	広島	広島市西区南観音 8丁目13-20 ☎(082)295-5011
出雲	出雲市渡橋町416 ☎(0853)21-3133	山口	山口市鑄銭司 字 鑄銭司団地北447-23 ☎(083)986-4050

四国地区

香川	高松市勅使町152-2 ☎(087)868-9477	高知	南国市岡豊町中島 331-1 ☎(088)866-3142
徳島	徳島県板野郡北島町 鯛浜字かや108 ☎(088)698-1125	愛媛	松山市土居田町 750-2 ☎(089)971-2144

九州地区

福岡	春日市春日公園 3丁目48 ☎(092)593-9036	宮崎	宮崎市本郷北方 字草葉2099-2 ☎(0985)63-1213
佐賀	佐賀市鍋島町大字 八戸字上深町3044 ☎(0952)26-9151	熊本	熊本市健軍本町12-3 ☎(096)367-6067
長崎	長崎市東町1949-1 ☎(095)830-1658	天草	本渡市港町18-11 ☎(0969)22-3125
大分	大分市萩原4丁目 8-35 ☎(097)556-3815	鹿児島	鹿児島市与次郎 1丁目5-33 ☎(099)250-5657
		大島	名瀬市長浜町10-1 ☎(0997)53-5101

沖縄地区

沖縄	浦添市城間4丁目23-11 ☎(098)877-1207
-----------	---------------------------------

保証とアフターサービス(よくお読みください)

必要なとき

所在地、電話番号が変更になることがありますので、
あらかじめご了承ください。

0104

- 本機は日本国内用です。国外での使用に対するサービスは致しかねます。
- This product is designed for use in Japan.
Panasonic cannot provide service for this product if used outside Japan.

愛情点検

長年ご使用の中継アンテナの点検を！



こんな
症状は
ありま
せんか

- 電源を入れても動かないことがある。
- こげくさい臭いや異常な音、振動がする。
- ACアダプターが熱を持っている。
- 内部に水や異物が入った。
- その他の異常や故障がある。

このような症状のときは、事故防止のため、コンセントからACアダプターを抜いて、必ず**販売店に点検**をご相談ください。

便利メモ (おぼえのため、記入されると便利です)

お買い上げ日	年	月	日	品番	KX-FAN1
販売店名	☎ ()		—		
お客様 ご相談窓口	☎ ()		—		

パナソニック コミュニケーションズ株式会社 テレコムカンパニー

〒812-8531 福岡市博多区美野島4丁目1番62号

© 2004 Panasonic Communications Co., Ltd. All Rights Reserved.

PFQX2069ZA KC0804KM0