

# Panasonic®



## システムスーサーライト

保証書付

## ES 6015P

保管用

## 取扱説明書



- お買い上げいただき、まことにありがとうございます。
- 取扱説明書をよくお読みのうえ、正しく安全にお使いください。
- ご使用前に「安全上のご注意」（4～6ページ）を必ずお読みください。
- 保証書は「お買い上げ日・販売店名」などの記入を確かめ、取扱説明書とともに大切に保管してください。

## お使いの前に

▼  
**Step1** ● まず、商品をご確認ください.....

▼  
**Step2** ● 「安全上のご注意」(P4~6)をお読みください

▼  
**Step3** ● 充電してください (P9)

▼  
**Step4** ● シェービングをお楽しみください (P12)

本体



充電アダプター



ブラシ



## もくじ

<b>1</b>	<b>安全上のご注意</b>	<b>4</b>
<b>2</b>	<b>使用上のご注意</b>	<b>7</b>
<b>3</b>	<b>各部のなまえ</b>	<b>8</b>
<b>4</b>	<b>充電のしかた</b>	<b>9</b>
	● 充電の手順 .....	9
	● 充電の時期 .....	11
	● 電源の電圧について .....	11
<b>5</b>	<b>使いかた</b>	<b>12</b>
	● 使いかた .....	12
	● 交流式での使いかた .....	13
	● 上手な剃りかた .....	14
	● キワソリ刃の使いかた .....	15
	● 石けん剃りのしかた .....	16
<b>6</b>	<b>掃除のしかた</b>	<b>18</b>
	● 掃除について .....	18
	● 水洗い掃除のしかた .....	19
	● ブラシ掃除のしかた .....	21
<b>7</b>	<b>お知らせ</b>	<b>22</b>
	● 外刃の取り替え .....	22
	● 製品を廃棄するときのお願い .....	23
	● 蓄電池の寿命と交換 .....	24
	● 修理を依頼される前に .....	24
	● 定格・仕様 .....	25
	● 保証とアフターサービス .....	26
	● パナソニック電工お客様相談窓口のご案内 .....	26

## 安全上のご注意 (必ずお守りください)

人への危害、財産の損害を防止するため、必ずお守りいただくことを説明しています。

■誤った使い方をしたときに生じる危害や損害の程度を区分して、説明しています。

**警告** : 「死亡や重傷を負うおそれがある内容」です。

**注意** : 「傷害を負うことや、財産の損害が発生するおそれがある内容」です。

■お守りいただく内容を次の図記号で説明しています。(次は図記号の例です)

 してはいけない内容です。

 実行しなければならぬ内容です。

<b>警告</b>	
 必ず守る	● お手入れの際は必ずアダプターをコンセントから抜く。 守らないと感電のおそれがあります。
	● 必ず交流100Vで使用する。 守らないと感電・発火のおそれがあります。
	● 器具用プラグ、アダプターにほこりが付着しないように定期的に掃除する。 守らないとほこりが付着して湿気などで絶縁不良になり、火災のおそれがあります。

## 警告



ぬれ手禁止

- ぬれた手でアダプターをコンセントから抜き差ししない。  
感電のおそれがあります。



水ぬれ禁止

- 充電アダプターは水につけたり、水洗いしない。  
感電・ショートのおそれがあります。
- 交流式で使うときは、石けん剃りや水洗い掃除をしない。  
感電・ショートのおそれがあります。



水場使用禁止

- 充電アダプターは風呂、シャワー室で絶対に使用しない。  
感電・発火のおそれがあります。



分解禁止

- 改造はしない。また、分解したり修理をしない。  
火災・感電・けがのおそれがあります。  
修理はお買い上げの販売店または、パナソニック電気お客様ご相談窓口にご相談ください。



禁止

- 乳幼児の手の届くところに置かない。  
内刃・ブラシなどの誤飲による事故やトラブルのおそれがあります。
- 専用の充電アダプターで、他の商品を充電しない。また、専用の充電アダプター以外での充電はしない。  
ショート・異常発熱による発火のおそれがあります。
- 器具用プラグにピンやゴミを付着させない。  
感電・ショート・発火のおそれがあります。

## 警告



禁止

- コードやアダプターがいたんだり、コンセントの差し込みがゆるいときは使用しない。  
感電・ショート・発火のおそれがあります。
- コードを傷つけたり、破損させたり、加工したり、無理に曲げたり、引っ張ったり、ねじったりしない。  
また、重いものを載せたり、挟み込んだりしない。  
感電・発火のおそれがあります。

## 注意



必ず守る

- ご使用前に刃の破れや変形がないか確認する。  
刃に破れや変形があると肌を傷つける原因になります。
- 充電アダプターを抜くときは、コードを持たずに必ずアダプターを持って抜く。  
コードを持って抜くと感電・ショートの原因になります。
- 使用時以外は、電源プラグをコンセントから抜く。  
守らないとけがややけど、絶縁劣化による感電や漏電火災の原因になります。



禁止

- 外刃は強く押さえない。  
破損や変形があると肌を傷つける原因になります。
- 内刃の刃部(金属部)は、手でふれない。  
手を傷つける原因になります。
- 刃は肌に強く押さえつけない。  
特に唇などに強く押しつけると肌を傷つける原因になります。
- 家族や他人との共用はしない。  
感染や炎症のおそれがあります。
- ヒゲ剃り以外の目的(頭髪など)には使用しない。  
外刃が破損・変形して肌を傷つける原因になります。

## ご注意

ドライヤーやファンヒーターなどで  
本体を乾燥しないでください

- 部品の変形・故障の原因になります。

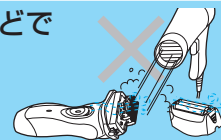

高温場所に放置しないでください

- 故障の原因になります。

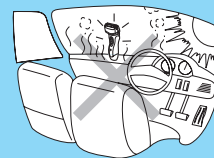

本体はシンナー・ベンジン・アルコール  
などではふかないでください

- 故障や部品の割れ・変色などの原因になります。
- 薄めの石けん液でふいてください。



外刃フレームをはずしたまま直射日光の  
当たる場所で、放置しないでください

- 防水ゴムが劣化し、防水機能が維持できず  
故障の原因になります。

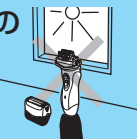

ご使用後は、湿気の少ない  
ところに保管する

- 浴室などに放置すると本体内部で結露  
や錆が発生して故障の原因になります。



## 愛情点検

長年ご使用のシェーバーの点検をぜひ！



このようなことはありませんか？

- コードやアダプターが異常に熱い。
- 動作中に異常な音、振動がする。
- 本体や充電アダプターが変形していたり、こげくさい臭いがする。

お願い

故障や事故防止のため、使用中  
止し、アダプターをコンセント  
から抜いて、必ず販売店にご相談  
ください。



警告

- 必ず交流100Vで使用する。守らないと感電・発火のおそれがあります。
- 専用の充電アダプターで、他の商品を充電しない。また、専用の充電アダプター以外の充電はしない。ショート・異常発熱による発火のおそれがあります。

- 本体底部のソケットに水滴がついている場合は、十分にふきとってから充電してください。故障の原因になります。
- 器具用プラグの着脱は、コード部分を持って行わないでください。故障の原因になります。



## 充電の手順 (つづき)

## 4 ランプの点灯を確認する



充電状態をお知らせ

充電中

赤点灯

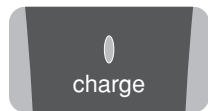

充電完了時

1秒間に1回赤点滅



充電完了後10分以降

2秒間に1回赤点滅



## 約1時間で充電完了

- 一般的に電池容量を使いきらずに充放電を繰り返すと放電するときの電圧が低下し、使用回数が減少するメモリー効果が発生しますが、本シェーバーは剃り性能、使用回数に影響を及ぼさない工夫をしております。

## 5 充電完了後、コンセントからアダプターを抜く

- 初めてお使いのときや半年以上使われなかったとき…
  - ▶ 充電完了後も続けて合計約8時間充電してください。電池は化学反応により電力を供給するもので、長時間放置すると充電されにくくなるため(不活性状態)、活性状態に戻すのに約8時間の充電が必要です。電池が不活性状態になっていると、充電開始後数分間、充電表示・完了(charge)ランプが点灯しないことがあります。そのまま充電すると充電表示・完了(charge)ランプが点灯し、充電完了後、点滅します。

## 充電の時期

- 1回のフル充電で約2週間使用できます。  
(毎日1回3分使用で使い切るまで)  
※ ヒゲの濃さ、肌へ当てる力、周囲の温度により使用日数は異なります。

## 電源の電圧について

本機は交流100V以外の電圧では使用できません。  
交流式での場合も同様です P13

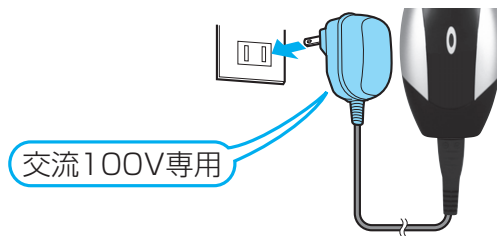

## 充電中、こんなときは

- 充電・ご使用中、テレビ等に雑音が入るとき…
  - ▶ 別のコンセントで充電してください。
- 充電・ご使用中に本体・充電アダプターが多少熱くなることがあります。
  - ▶ 異常ではありません。
- 充電アダプターのコードが破損したとき…
  - ▶ 販売店またはパナソニック電気お客様ご相談窓口にご相談ください。(コードだけの交換はできません)



## 使いかた

## ⚠️ 注意

- ご使用前に刃の破れや変形がないか確認する。刃に破れや変形があると肌を傷つける原因になります。



- ひげ剃り専用です。ひげ剃り以外の目的（頭髪など）には使用しないでください。

肌を傷つけ外刃の寿命を早める原因となります。

- お肌に吹出物や傷などがある場合は、ご使用時に注意してください。肌を傷つける原因になります。

- 外刃をいためないように使用後は必ずキャップを取りつけてください。
- 周囲温度は必ず0～40℃以内で充電・使用してください。（それ以外の周囲温度で充電・使用すると、動作しない場合があります）

## 交流式での使いかた

## ⚠️ 警告

- 交流式で使うときは、石けん剃りや水洗い掃除をしない。感電・ショートのおそれがあります。
- 専用の充電アダプターで、他の商品を充電しない。また、専用の充電アダプター以外での充電はしない。ショート・異常発熱による発火のおそれがあります。

- 器具用プラグの着脱は、コード部分を持って行わないでください。故障の原因になります。

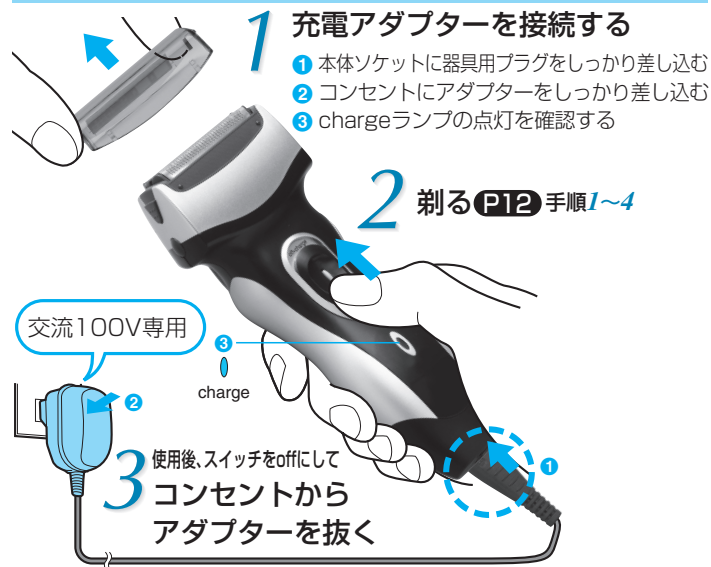

- 刃の油がなくなったり、刃が極度に磨耗した場合、充電残量がない状態でご使用されますと、刃の動きが弱くなったり、まれに止まることがあります。その場合は、3分以上の充電を行った後、交流式でご使用ください。

- 交流式での使用でも、蓄電池は消耗します。2週間に1回は充電してください。

## 上手な剃りかた



## 注意

- 刃は肌に強く押さえつけない。  
特に唇などに強く押しつけると肌を傷つける原因になります。

1 皮膚を伸ばして、肌に直角に軽く当て  
(3枚の刃すべてが肌に当たるように)

2 ゆっくり逆剃りで

3 すべらせるように剃る  
(パナソニックシェーバーを初めてお使いになれる方は、  
軽く肌に当て少しずつ試しながらお使いください)

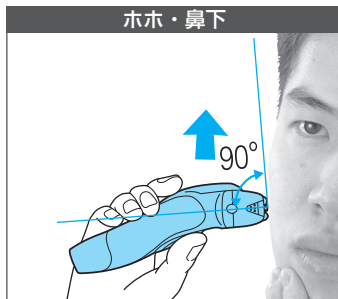

## 剃り残しを少なくするには？

アゴ下・ノド部のヒゲは皮膚に対して斜めに生えており、刃穴に入りにくいために剃り残しがちです。肌を伸ばしながらヒゲを起す要領で剃ると、より刃穴でとらえやすくなります。

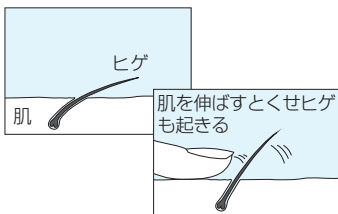

## キワゾリ刃の使いかた

1 キワゾリ刃が図のように立ち上がるまでキワゾリ刃ハンドルを上げる

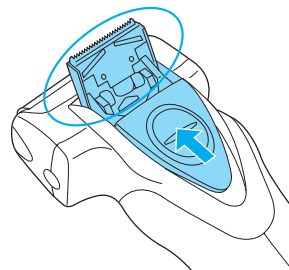

2 スイッチをonにして刃先を肌に直角に当てて剃る

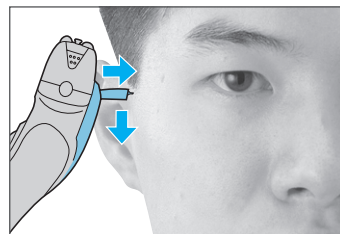

- スイッチをonにしてキワゾリ刃ハンドルを上げて問題ありません。



## 石けん剃りのしかた



- 交流式で使うときは、石けん剃りや水洗い掃除をしない。  
感電・ショートのおそれがあります。

※ 必ず本体から充電アダプターをはずした状態でご使用ください。

シェービングフォーム・ジェルなどの泡状のもので石けん剃りをする  
肌のすべりもよく、より深剃りできます。

(クリーム状のシェービング剤は刃の目詰まりの原因になるので  
使用しないでください。)

1 よく泡だててから顔につける

2 ドライ剃りのときよりも  
さらに軽く肌当て  
すべらせるように剃る

(ドライ剃りとは何もつけないで剃る方法)

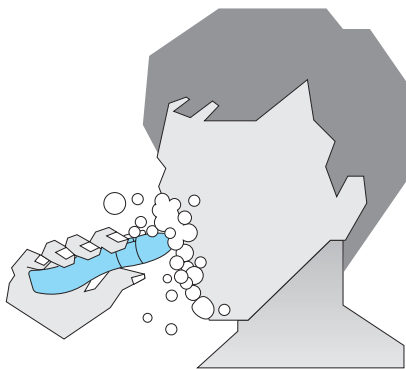

3 使用後は毎回  
刃、本体を水道水で十分に水洗いし、  
石けん成分を洗い流す (P20)

- 洗い残しがあると本体に白いあとがついたり、刃がスムーズに動かなかったりする場合があります。

4 水を十分にきってから  
専用オイル(別売品)をつける  
(P20)

快適な剃り味をより長持ちさせるため、専用オイル(別売品)の  
使用をおすすめします。

※専用オイル以外は使わないでください。

## 石けん剃りの良さは

①さらに深剃り

皮膚がやわらかくなるので、ヒゲがしぼり  
出され、より深剃りができます。

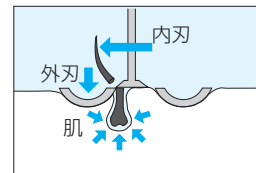

②さらに肌にやさしい

温水でやわらかくなったヒゲは切断抵抗が  
少なく、スムーズにカットできます。  
また、刃のすべりも良く、なめらかな肌当  
たりです。

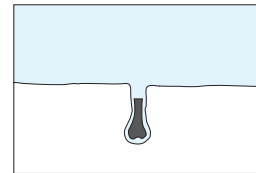

## 掃除について



警告

- 充電アダプターは水につけたり、水洗いしない。
- 交流式で使うときは、石けん剃りや水洗い掃除をしない。  
感電・ショートのおそれがあります。



注意

- 内刃の刃部(金属部)は、手でふれない。  
手を傷つける原因になります。

## 掃除の時期

シェービングごと（より快適な剃り味を維持していただくため）

- 刃の内部にヒゲクズがたまると、使用・保管時のヒゲクズこぼれや、剃り味低下の原因になります。

## 掃除の種類

## 水洗い掃除 P19

- 清潔に洗浄します。

## ブラシ掃除 P21

- 刃のスキ間をしっかりと掃除します。

## お手入れ用品（別売）

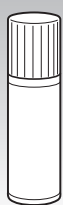

クリーニング液  
(100ml)  
ES004

- 水洗い掃除にお使いください。
- ヒゲクズや皮脂の汚れを落とし、刃を清潔に保ちます。



専用オイル  
(滴下式)  
ES003P

- 刃の動きがなめらかになり、快適な剃り味を保ちます。



シェーバー  
オイル  
(スプレー式)  
ES006

- お手入れ用品は販売店などでお買い求めください。
- お子様の手の届かないところに保管してください。
- 万一飲んだり、目に入った場合は、応急処置を行い医師に相談してください。

## 水洗い掃除のしかた

内刃・外刃・本体丸ごとの水洗いができます。

- ※ 必ず充電アダプターをはずして本体のみ水洗いしてください。
- ※ 内刃の前後両方の刃を取りつけた状態で行ってください。（片方の刃を取りつけた状態で行くと、異常音が発生し、故障の原因になります。）
- 台所、浴室、トイレ等の汚れ落とし用洗剤は使用しないでください。（故障の原因になります）

## 水洗い掃除の手順

- 1 外刃に  
ハンドソープ(市販)または  
クリーニング液(別売)と  
少量の水をつける

外刃に適量をつけて



- 殺菌効果のある薬用ハンドソープを使うとより衛生的です。

- 2 スイッチを  
onにして  
数秒泡だてる



- 3 スイッチを  
offにする



- 4 外刃フレーム着脱ボタンを押して  
外刃フレームを取りはずす

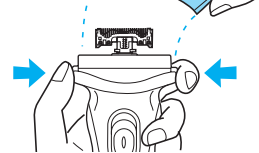

次ページにつづく

## 水洗い掃除のしかた (つづき)

### 5 十分に水洗いする

- めるま湯(40℃前後)で洗うとさらに効果的です。



熱湯は使用しないでください



### 6 タオルなどで水滴をふきとり乾燥させる

- 外刃フレームを取りはずしておく、より早く乾燥します。



### 7 外刃フレームを取りつけ (P21) 専用オイル (別売品) をつける

- 1 スイッチをoffにする
- 2 オイルをつける
- 3 スイッチをonにする約5秒間動作させスイッチをoffにする
- 4 外刃に残ったオイルをやわらかい布などでふきとる

快適な剃り味をより長持ちさせるため、専用オイル (別売品) の使用をおすすめします。  
※専用オイル以外は使わないでください。

外刃

キワソリ刃

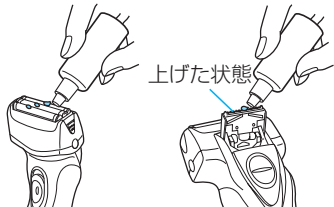

## ブラシ掃除のしかた (必ずスイッチをoffにする)



**注意** ● 内刃の刃部(金属部)は、手でふれない。手を傷つける原因になります。

### 1

- 1 外刃フレーム着脱ボタンを押しながら
- 2 外刃フレームを取りはずす

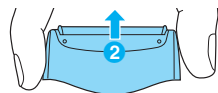

### 2

- 2 内刃の側面をつまみ、1個ずつ取りはずす  
(取りつけるときも、内刃の側面をつまむ)

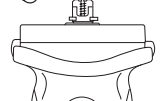
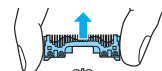

長いブラシで

外刃フレーム



本体

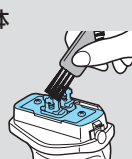

キワソリ刃



- 外刃は分解しないでください。

短いブラシで

内刃

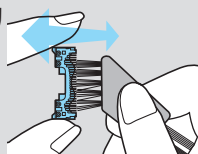

刃の並びに対して平行にブラシを動かす



刃が傷む原因

## 外刃の取り替え (必ずスイッチをoffにする)



### 注意

- 外刃は強く押さえない。破損や変形があると肌を傷つける原因になります。

### 取りはずしかた

- 1 外刃着脱ボタンを押しながら、
- 2 古い刃を取りはずす

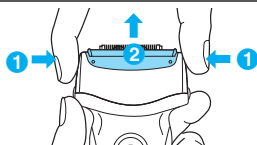

### 取りつけた

新しい刃を確実に取りつける  
(カチッと音がするまで)

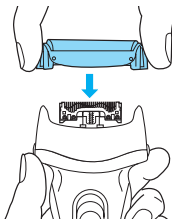

- 内刃のとりかえ P21

### 替刃について

快適な剃り味を維持していただくために外刃は約1年ごとに、内刃は約2年ごとに取り替えられることをおすすめします。

(キャップのシールに使用開始年月を記入し、替刃交換の目安にご活用ください。)

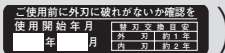

外刃  
ES9085

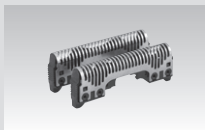

内刃  
ES9064

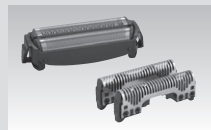

外刃+内刃のセット  
ES9012

- 替刃は販売店などでお買い求めください。

## 製品を廃棄するときのお願い (ニッケルカドミウム蓄電池リサイクルにご協力)



### 警告

- 製品を廃棄するとき以外は絶対に分解しない。火災・感電・けがの原因になります。修理(電池交換など)はお買い上げの販売店または、パナソニック電気お客様相談窓口にご相談ください。

- この製品に使用しておりますニッケルカドミウム蓄電池はリサイクル可能な貴重な資源です。ご使用済み製品の廃棄に際してはニッケルカドミウム蓄電池を取り出し、リサイクルへご協力ください。

### 本製品の使用電池

- 名称：密閉形ニッケルカドミウム (Ni-Cd) 蓄電池
- 公称電圧：DC1.2V ● 数量：2本



Ni-Cd

### 廃棄電池の取り出しかた

この図は、製品を廃棄するための図であり、修理用の図ではありません。ご自分で分解した場合、防水機能が維持できず、故障する原因になります。

- 必ず本体から器具用プラグ(アダプター)をはずして分解してください。
- 動作するときは、止まるまでスイッチをonにして電池を使いきってください。
- ドライバーを用い、次の手順で分解してください。

- 1~7の手順で分解する

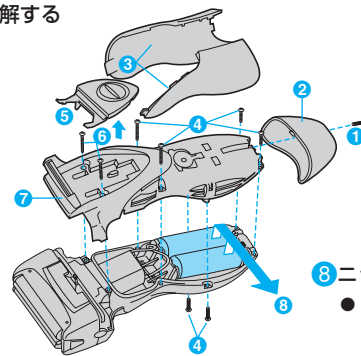

取り出した廃棄電池は、リサイクルボックス設置の販売店へお持ちください。

- 8 ニッケルカドミウム蓄電池を取り出す
  - 取り出した廃棄電池は、⊕⊖端子をショートさせないように注意してください。

## 蓄電池の寿命と交換

- **寿命**：約2週間に1回の充電で3年程度（ただし、保証は1年）です。  
また、フル充電しても使用回数が極端に少なくなった場合は寿命と考えられます。（蓄電池寿命は使用・保管などの状態により大きく変化します。）
- **交換**：蓄電池の交換は、本体と充電アダプターを一緒にして、お買い上げの販売店または、パナソニック電工お客様ご相談窓口にご相談ください。ご自分で行うと防水機能が維持できず故障の原因になります。

## 修理を依頼される前に

下記の点検と処置をお願いします。

症 状	点 検	処 置
ヒゲクズが飛び散る	ヒゲクズなどがたまっていませんか？	シェービングの都度掃除をすと改善されます。水洗いしたあとは、十分乾燥させて、専用オイルをつけてください。
臭いが強くなった	外刃が破損あるいは変形していませんか？	刃を取り替えてください。
剃り味が悪くなった	刃が寿命ではありませんか？ ●外刃：1年 ●内刃：2年	刃面に専用オイルをつけてください。
刃が熱く感じるようになった	刃面にオイルをつけていますか？	使用回数が少ない場合は蓄電池の寿命です。 <b>上記参照</b>
動作しない 使用回数が少なくなった	蓄電池の寿命ではありませんか？	ただし、石けん剃りや刃部の掃除頻度が少ないときは、過負荷により使用回数が少なくなることがあります。

## 定格・仕様

電源方式	充電・交流式	充電時間	1時間
定格電圧	AC100V	使用電池	ニッケルカドミウム蓄電池 (600mAh)
定格容量	10VA		
消費電力	約8W(交流式使用時)		
	約8W(充電時)		
質量(重量)	本体約200g(キャップ除く)		

## 保証とアフターサービス (よくお読みください)

### 修理・お取り扱い・お手入れなどのご相談は…

まず、お買い上げの販売店へお申し付けください

### 転居や贈答品などで困りの場合は…

- ・修理は、サービス会社・販売会社の「修理ご相談センター」へ!
- ・使いかた・お買い物などのお問い合わせは、「お客様ご相談センター」へ!
- 保証書(裏表紙をご覧ください。)
- ・お買い上げ日・販売店名などの記入を必ず確かめ、お買い上げの販売店からお受け取りください。よくお読みください。保管してください。

### 保証期間: お買い上げ日から1年間

(ただし、刃は保証の対象外です)

### ■補修用性能部品の保有期間 6年

当社は、このシェーバーの補修用性能部品を、製造打ち切り後6年保有しています。  
注) 補修用性能部品とは、その製品の機能を維持するために必要な部品です。

### 修理を依頼されるとき

【P24】の「修理を依頼される前に」の表に従ってご確認のあと、直らないときは、まずアフターを抜いてお買い上げの販売店へご連絡ください。

- 保証期間中は  
保証書の規定に従って、お買い上げの販売店が修理をさせていただきますので、恐れ入りますが、製品に保証書を添えてご持参ください。
- 保証期間を過ぎているときは  
修理すれば使用できる製品については、ご要望により修理させていただきます。下記修理料金の仕組みをご参照のうえ、ご相談ください。
- 修理料金の仕組み  
修理料金は、技術料・部品代・出張料などで構成されています。  
技術料は、診断・故障箇所の修理および部品交換・調整・修理完了時の点検などの作業にかかる費用です。  
部品代は、修理に使用した部品および補助材料代です。  
出張料は、製品のある場所へ技術者を派遣する場合の費用です。

## 《無料修理規定》

- 取扱説明書、本体貼付ラベル等の注意書に従った使用状態で保証期間内に故障した場合には、無料修理をさせていただきます。  
(イ) 無料修理をご依頼になる場合には、商品に本書を添えていただきお買い上げの販売店にお申し付けください。  
(ロ) お買い上げの販売店に無料修理をご依頼にならない場合には、お客様ご相談窓口にご相談ください。
- ご転居の場合の修理ご依頼等は、お買い上げの販売店またはお客様ご相談窓口にご相談ください。
- ご贈答品等で本保証書に記入の販売店で無料修理をお受けになれない場合には、お客様ご相談窓口にご相談ください。
- 保証期間内でも次の場合には原則として有料とさせていただきます。  
(イ) 使用上の誤り及び不当な修理や改造による故障及び損傷  
(ロ) お買い上げ後の取付場所の移設、輸送、落下等による故障及び損傷  
(ハ) 火災、地震、水害、落雷、その他天災地変及び公害、塩害、ガス害(硫化ガスなど)、異常電圧、指定外の使用電源(電圧、周波数)等による故障及び損傷  
(ニ) 車両、船舶等に搭載された場合に生ずる故障及び損傷  
(ホ) 一般家庭用以外(例えば業務用等)に使用された場合の故障及び損傷  
(ヘ) 本書のご提示がない場合  
(ト) 本書にお買い上げ年月日、お客様名、販売店名の記入のない場合、あるいは字句を書き替えられた場合  
(チ) 持込修理の対象商品を直接修理窓口へ送付した場合の送料等はお客様の負担となります。また、出張修理等を行った場合には、出張料はお客様の負担となります。
- 本書は日本国内においてのみ有効です。
- 本書は再発行いたしませんので大切に保管してください。
- お客様ご相談窓口は、取扱説明書をご参照ください。

### 修理メモ

- ※ お客様にご記入いただいた個人情報(保証書控)は、保証期間内の無料修理対応及びその後の安全点検活動のために利用させていただく場合がございますのでご了承ください。
- ※ この保証書は、本書に明示した期間、条件のもとにおいて無料修理をお約束するものです。従ってこの保証書によって、保証書を発行している者(保証責任者)、及びそれ以外の事業者に対するお客様の法律上の権利を制限するものではありませんので、保証期間経過後の修理についてご不明の場合は、お買い上げの販売店またはお客様ご相談窓口にお問い合わせください。
- ※ 保証期間経過後の修理や補修用性能部品の保有期間については、取扱説明書をご覧ください。
- ※ This warranty is valid only in Japan.

### ご連絡いただきたい内容

製品名	シェーバー	お買い上げ日	年	月	日
品番	ES6015P	故障の状況	できるだけ具体的に		

## パナソニック電工お客様ご相談窓口のご案内

修理・お手入れ・お取扱い・工事などのご相談は、まずお買い求めの販売店・工事店へお申し付けください。

・転居や贈答品などで困りの場合は、商品名・品番をご確認の上、下記窓口へ

### 修理・部品などのご相談は

#### 修理ご相談センター

ナビダイヤル (全国共通番号) **0570-081-365**  
ハイ 365日  
バイ 365日  
 全国どこからでも市内通話料金でご利用いただけます。  
365日/受付9時~20時  
 ただし、携帯電話・PHS等は下記の電話番号へおかけください。  
**大阪 ☎06-6906-1090**  
 〒571-8686 大阪府門真市門真1048  
 パナソニック電工テクノサービス(株)

**札幌 ☎011-261-6401** **東京 ☎03-5392-7190**  
**名古屋 ☎052-551-7900** **福岡 ☎092-622-0531**

### 使いかた・お買い物などのご相談

#### パナソニック お客様ご相談センター

365日/受付9時~20時  
ハイは 365日  
バイは  
**電話 ダイヤル ☎0120-878-365**  
**携帯電話・PHSでのご利用は… 06-6907-1187**  
**FAX ダイヤル ☎0120-878-236**

**Help desk for foreign residents in Japan**  
**Tokyo (03)3256-5444 Osaka (06)6645-8787**  
 Open : 9:00-17:30  
(closed on Saturdays/Sundays/national holidays)

0810

ご注意 ◎印は大阪へ自動転送になり、拠点から大阪までの転送賃料は弊社負担です。  
 ・所在地、電話番号、受付時間などが変更になることがあります。

### ご相談窓口における個人情報のお取り扱い

パナソニック電工株式会社およびその関係会社は、お客様の個人情報やご相談内容を、ご相談への対応や修理、その確認などのために利用し、その記録を残すことがあります。また、折り返し電話させていただくときのため、ナンバー・ディスプレイを採用しています。なお、個人情報を適切に管理し、修理業務等を委託する場合や正当な理由がある場合を除き、第三者に提供しません。お問い合わせは、ご相談された窓口にご連絡ください。

### パナソニック株式会社

製造元 パナソニック電工株式会社 ビューティ・ライフ事業部

〒522-8520 滋賀県彦根市岡町33番地

© Panasonic Electric Works Co., Ltd. 2008

Y.No6 Printed in China ES921060156



# Panasonic

持込修理

## シェーバー保証書

本書はお買い上げの日から下記期間中故障が発生した場合には、本書裏面記載内容で無料修理を行うことをお約束するものです。ご記入いただきました個人情報の利用目的は本票裏面に記載しております。お客様の個人情報に関するお問い合わせは、お買い上げの販売店にご連絡ください。詳細は裏面をご参照ください。

品番	ES6015P		
保証期間	お買い上げ日から <b>本体 1年間</b> (ただし、刃は除きます)		
※ お買い上げ日	年	月	日
※ お客様	ご住所 <b>見 本</b> お名前 <b>様</b>		
	電話 ( ) -		
※ 販売店	住所・氏名		
	電話 ( ) -		

パナソニック株式会社

製造元 パナソニック電気株式会社 ビューティ・ライフ事業部  
〒522-8520 滋賀県彦根市岡町33番地 TEL(0749)26-7890

ご購入店様へ ※印欄は必ず記入してお渡しく下さい。