

# Panasonic®

## 取扱説明書 シェーバー 品番 ES4853P



保証書付

保管用



### ツインエクスコンパクト

- お買い上げいただき、まことにありがとうございます。
- 取扱説明書をよくお読みのうえ、正しく安全にお使いください。
- ご使用前に「安全上のご注意」(4~6ページ)を必ずお読みください。
- 保証書は「お買い上げ日・販売店名」などの記入を確かめ、取扱説明書とともに大切に保管してください。

便利メモ

(おぼえのため、記入されると便利です)

お買い上げ日 年 月 日

販売店名

電話( ) -

ES921048533 Y.No3

## 簡単な使いかた

- ▼  
手順 1 ● まず、商品をご確認ください……………
- ▶各部のなまえは **P8** をお読みください
- ▼  
手順 2 ● 充電してください **P9~10**
- ▼  
手順 3 ● ヒゲを剃ってください **P11~12**



もくじ

安全上のご注意 4

使用上のご注意 7

各部のなまえ 8

充電のしかた 9

● 充電の手順 …………… 9

● 充電の時期 …………… 10

使いかた 11

● 充電式での使いかた …………… 11

● 交流式での使いかた …………… 12

● 上手な剃りかた …………… 13

● キワソリ刃の使いかた …………… 14

掃除のしかた 15

● 掃除について …………… 15

● 水洗い掃除のしかた …………… 16

● ブラシ掃除のしかた …………… 18

お知らせ 19

● 外刃の取替方法 …………… 19

● 海外での使用について …………… 20

● 世界の電圧とプラグ …………… 21

● 製品を廃棄するときのお願い …………… 22

● 修理を依頼される前に …………… 23

● 蓄電池の寿命と交換 …………… 24

● 定格・仕様 …………… 24

● 保証とアフターサービス …………… 25

● パナソニック電工お客様ご相談窓口のご案内 …… 26

● 保証書 …………… 裏表紙

安全上のご注意

使用上のご注意

各部のなまえ

充電のしかた

使いかた

掃除のしかた

お知らせ

## 安全上のご注意 (必ずお守りください)

人への危害、財産の損害を防止するため、必ずお守りいただくことを説明しています。

■誤った使い方をしたときに生じる危害や損害の程度を区分して、説明しています。

**警告** : 「死亡や重傷を負うおそれがある内容」です。

**注意** : 「傷害を負うことや、財産の損害が発生するおそれがある内容」です。

■お守りいただく内容を次の図記号で説明しています。(次は図記号の例です)

 してはいけない内容です。

 実行しなければならぬ内容です。

### 警告

- お手入れの際は必ずアダプターをコンセントから抜く。  
守らないと感電のおそれがあります。
- 必ず交流100~240Vで使用する。  
守らないと感電・発火のおそれがあります。
- 器具用プラグやアダプターにほこりが付着しないように定期的に掃除する。  
守らないとほこりが付着して湿気などで絶縁不良になり、火災のおそれがあります。

必ず守る

### 警告

 ぬれ手禁止	<ul style="list-style-type: none"> <li>● ぬれた手でアダプターをコンセントから抜き差ししない。 感電のおそれがあります。</li> </ul>
 水ぬれ禁止	<ul style="list-style-type: none"> <li>● 充電アダプターは水につけたり、水洗いしない。 感電・ショートのおそれがあります。</li> <li>● 交流式で使うときは、石けん剃りや水洗い掃除をしない。 感電・ショートのおそれがあります。</li> </ul>
 水場使用禁止	<ul style="list-style-type: none"> <li>● 充電アダプターは風呂、シャワー室で絶対に使用しない。 感電・発火のおそれがあります。</li> </ul>
 分解禁止	<ul style="list-style-type: none"> <li>● 改造はしない。また、分解したり修理をしない。 火災・感電・けがのおそれがあります。 修理はお買い上げの販売店または、パナソニック電気お客様ご相談窓口にご相談ください。</li> </ul>
 禁止	<ul style="list-style-type: none"> <li>● 乳幼児の手の届くところに置かない。 内刃・ブラシなどの誤飲による事故やトラブルのおそれがあります。</li> <li>● 専用の充電アダプターで、他の商品を充電しない。 また、専用の充電アダプター以外での充電はしない。 ショート・異常発熱による発火のおそれがあります。</li> <li>● 器具用プラグにピンやゴミを付着させない。 感電・ショート・発火のおそれがあります。</li> <li>● コードや充電アダプターがいたんだり、コンセントへの差し込みがゆるいときは使用しない。 感電・ショート・発火のおそれがあります。</li> </ul>

## 警告



禁止

- コードを傷つけたり、破損させたり、加工したり、無理に曲げたり、引っ張ったり、ねじったりしない。また、重いものを載せたり、挟み込んだりしない。感電・発火のおそれがあります。

## 注意



必ず守る

- ご使用の前に外刃の破れや変形がないか確認する。外刃に破れや変形があると肌を傷つける原因になります。
- 充電アダプターを抜くときは、コードを持たずに必ずアダプターを持って抜く。コードを持って抜くと感電・ショートの原因になります。
- 使用時以外は、充電アダプターをコンセントから抜く。守らないと、絶縁劣化による感電や漏電火災の原因になります。



禁止

- 刃は肌に強く押さえつけない。特に唇などに強く押しつけると肌を傷つける原因になります。
- 外刃は強く押さえない。また、使用時に指・爪を外刃に当てない。外刃が破損・変形して肌を傷つける原因になります。
- 内刃の刃部(金属部)は、手でふれない。手を傷つける原因になります。
- ヒゲ剃り以外の目的(頭髪など)には使用しない。外刃が破損・変形して肌を傷つける原因になります。
- 家族や他人との共用は使用しない。感染や炎症のおそれがあります。

ドライヤーやファンヒーターなどで本体を乾燥しないでください

- 部品の変形・故障の原因になります。

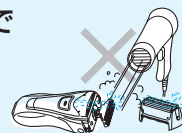

高温場所に放置しないでください

- 故障の原因になります。



本体はシンナー・ベンジン・アルコールなどではふかないでください

- 故障や部品の割れ・変色などの原因になります。
- 薄めの石けん液でふいてください。



外刃フレームをはずしたまま直射日光の当たる場所で、放置しないでください

- 防水ゴムが劣化し、防水機能が維持できず故障の原因になります。

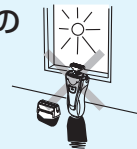

ご使用後は、湿気の少ないところに保管する

- 浴室などに放置すると本体内部で結露や錆が発生して故障の原因になります。



### 愛情点検

### 長年ご使用のシェーバーの点検をぜひ!



#### このようなことはありませんか?

- コードやアダプターが異常に熱い。
- 動作中に異常な音、振動がする。
- 本体や充電アダプターが変形していたり、こげくさい臭いがする。

#### お願い

故障や事故防止のため、使用を中止し、アダプターをコンセントから抜いて、必ず販売店にご相談ください。

## 本体

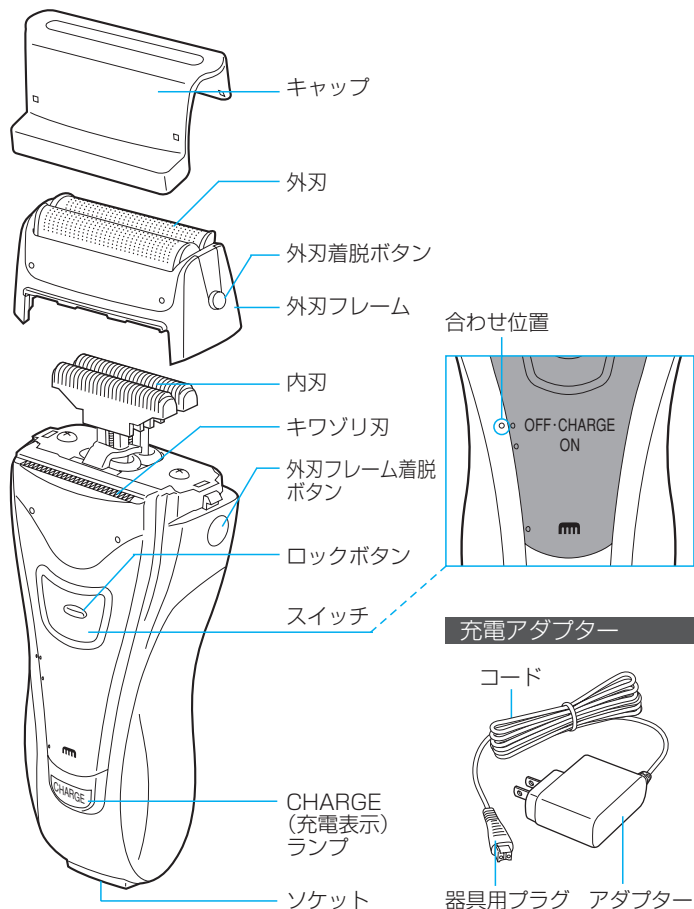

## 充電の手順



警告

- 必ず交流100～240Vで使用する。守らないと感電・発火のおそれがあります。
- 専用の充電アダプターで、他の商品を充電しない。また、専用の充電アダプター以外での充電はしない。ショート・異常発熱による発火のおそれがあります。

- 本体ソケットに水滴がついている場合は、十分にふき取ってから器具用プラグを差し込んでください。故障の原因になります。
- 器具用プラグの着脱は、コード部分を持って行わないでください。故障の原因になります。

1 スイッチを  
OFF・CHARGE  
にする

合わせ位置

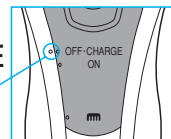

2 器具用プラグを本体に  
しっかり取りつける

3 コンセントにアダプターを  
しっかり差し込む

4 CHARGE (充電表示) ランプ  
の点灯を確認する

- ランプの見かた P10

アダプター

交流100～240V自動電圧切替

本体のスイッチをONにすると、  
交流式として使用できます。P12

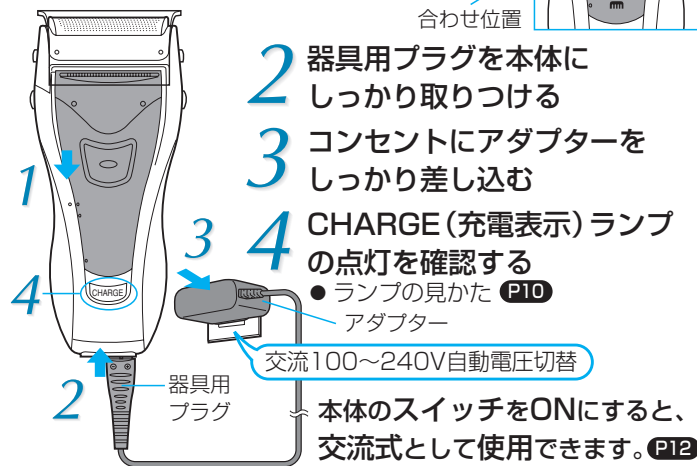

## 充電の手順 (つづき)

充電状態をお知らせ

## 充電表示ランプ

充電中・充電完了後もランプは赤点灯



## 約8時間で充電完了

- 一般的に電池容量を使いすぎずに充放電を繰り返すと放電するときの電圧が低下し、使用回数が減少するメモリー効果が発生しますが、本シェーバーは剃り性能、使用回数に影響を及ぼさない工夫をしております。

## 5 充電完了後、コンセントからアダプターを抜く

## 充電の時期

1回のフル充電で約1週間使用できます。

(毎日1回3分使用で使い切るまで)

※ ヒゲの濃さ、肌へ当てる力、周囲の温度により使用日数は異なります。

- 初めてお使いのときや半年以上使われなかったとき…
  - ▶ 充電完了後も続けて合計約16時間充電してください。電池は化学反応により電力を供給するもので、長時間放置すると充電されにくくなるため(不活性状態)、活性状態に戻すのに約16時間の充電が必要です。電池が不活性状態になっていると、充電開始後数分間、CHARGE (充電表示) ランプが点灯しないことがありますが、そのまま充電するとCHARGE (充電表示) ランプが点灯します。
- 充電・ご使用中に本体・充電アダプターが多少熱くなることがあります。
  - ▶ 異常ではありません。
- 充電・ご使用中、テレビ等に雑音が入るとき…
  - ▶ 別のコンセントで充電してください。

## 充電式での使いかた



注意

- ご使用前に外刃の破れや変形がないか確認する。外刃に破れや変形があると肌を傷つける原因になります。
- ヒゲ剃り以外の目的(頭髪など)には使用しない。外刃が破損・変形して、肌を傷つける原因になります。

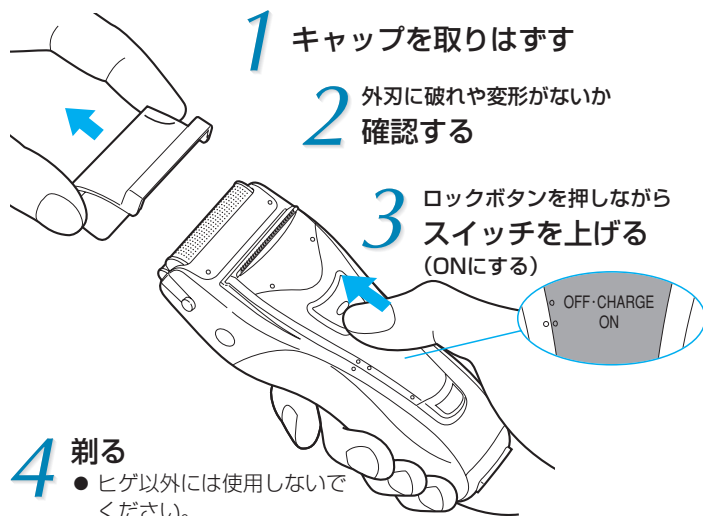

1 キャップを取りはずす

2 外刃に破れや変形がないか確認する

3 ロックボタンを押しながらスイッチを上げる (ONにする)

4 剃る

- ヒゲ以外には使用しないでください。

- 肌に吹出物や傷などがある場合は、ご使用時に注意してください。肌を傷つける原因になります。
- 外刃をいためないように使用後は必ずキャップを取りつけてください。
- 周囲温度は必ず0~40℃以内で充電してください。(それ以外の周囲温度で充電すると、動作しない場合があります)

交流式での使いかた



**警告**

- 交流式で使うときは、石けん剃りや水洗い掃除をしない。感電・ショートのおそれがあります。
- 専用の充電アダプターで、他の商品を充電しない。また、専用の充電アダプター以外での充電はしない。ショート・異常発熱による発火のおそれがあります。

- 器具用プラグの着脱は、コード部分を持って行わないでください。故障の原因になります。

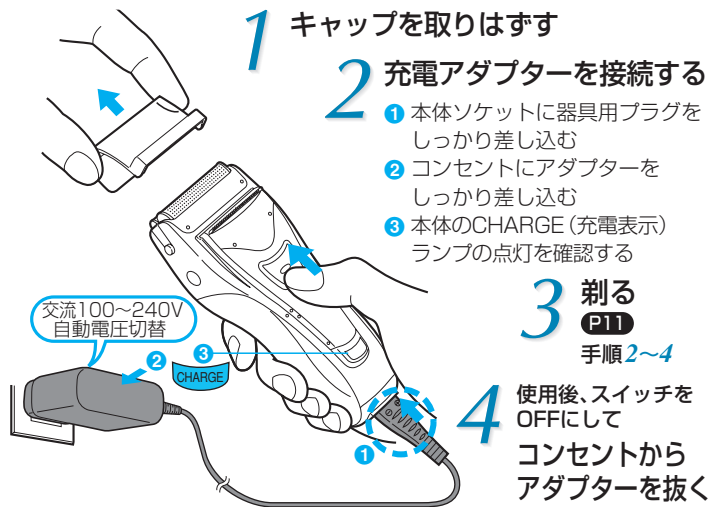

- 交流式でお使いの場合でも、充電残量がない状態でご使用されますと、刃の動きが弱くなったり、まれに止まることがあります。その場合は、3分以上の充電を行ってから、ご使用ください。

- 周囲温度は必ず5~40℃以内で使用してください。(それ以外の周囲温度で使用すると、動作しない場合があります)
- 交流式での使用でも、蓄電池は消耗します。1週間に1回は充電してください。

上手な剃りかた



**注意**

- 刃は肌に強く押しつけない。特に唇などに強く押しつけると肌を傷つける原因になります。
- 外刃は強く押さえない。また、使用時に指・爪を外刃に当てない。外刃が破損・変形して肌を傷つける原因になります。

- 1 皮膚を伸ばして、肌に直角に軽く当て  
(外刃全体が肌に当たるように)
- 2 ゆっくり逆剃りで、すべらせるように剃る  
(パナソニックシェーバーを初めてお使いになられる方は、軽く肌に当て少しずつ試しながらお使いください)

外刃を傷めやすい使いかた

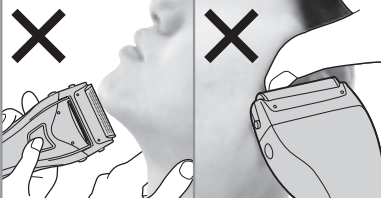

- 刃の一部だけで剃る (左図)
- 指や爪が外刃に当たる (右図)

正しい使いかた

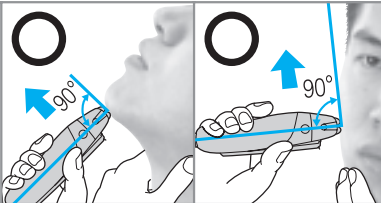

外刃全体を肌に当て、直角に軽く当てる

剃り残しを少なくするには？

アゴ下・ノド部のヒゲは皮膚に対して斜めに生えており、刃穴に入りにくいために剃り残しがちです。肌を伸ばしながらヒゲを起こす要領で剃ると、より刃穴でとらえやすくなります。

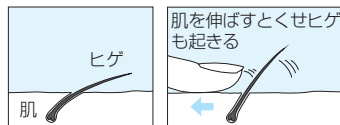

キワゾリ刃の使いかた

- 1 ロックボタンを押しながら  
スイッチを一番上まで上げ  
キワゾリ刃を出す

- mm マークと合わせ位置を  
合わせます。

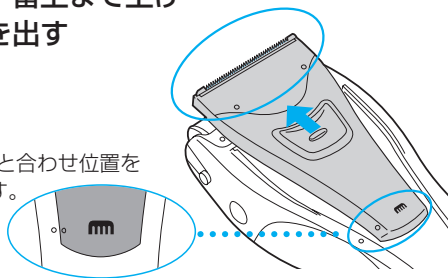

2 くせヒゲを剃る

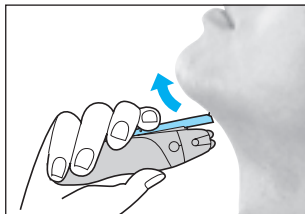

刃先を肌に直角に当て、長いくせヒゲをカットする。

キワを剃る

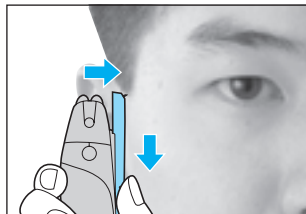

刃先を肌に直角に当てて剃る。

掃除について



警告

- 充電アダプターは水につけたり、水洗いしない。
- 交流式で使うときは、石けん剃りや水洗い掃除をしない。  
感電・ショートのおそれがあります。



注意

- 内刃の刃部(金属部)は、手でふれない。  
手を傷つける原因になります。

掃除の時期

シェービングごと (より快適な剃り味を維持していただくため)

- 刃の内部にヒゲクズがたまると、使用・保管時のヒゲクズこぼれや、剃り味低下の原因になります。

掃除の種類

水洗い掃除 P16

- ハンドソープと水道水で汚れを洗い流します。

ブラシ掃除 P18

- 刃のスキ間をしっかりと掃除します。

お手入れ用品 (別売)



クリーニング液  
(100mL入り)  
ES004

- 水洗い掃除にお使いください。
- ヒゲクズや皮脂の汚れを落とし、刃を清潔に保ちます。



専用オイル  
(滴下式)  
(50mL入り)  
ES003P

- 刃の動きがなめらかになり、快適な剃り味を保ちます。



シェーバー  
オイル  
(スプレー式)  
(100mL入り)  
ES006

- お手入れ用品は販売店などで買い求めください。
- お子様の手の届かないところに保管してください。
- 万一飲んだり、目に入った場合は、応急処置を行い医師に相談してください。



## 水洗い掃除のしかた

内刃・外刃・本体丸ごとの水洗いができます。

- 必ず充電アダプターをはずして本体のみ水洗いしてください。
- 前後両方の内刃を取りつけた状態で行ってください。(片方の内刃を取りつけた状態で行うと、異常音が発生し、故障の原因になります。)
- 台所、浴室、トイレ等の汚れ落とし用洗剤は使用しないでください。(故障の原因になります)

### 水洗い掃除の手順

- 1** 外刃に  
ハンドソープ(市販)または  
クリーニング液(別売 **P15**)  
と少量の水をつける

- 殺菌効果のある薬用ハンドソープを使うとより衛生的です。

外刃をはずさないで、  
適量をつけて  
ください

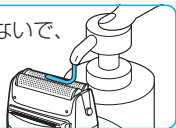

- 2** スイッチを  
ONにして  
軽く水をかけて、  
泡だてる

- スイッチをOFFにしたら停止します。

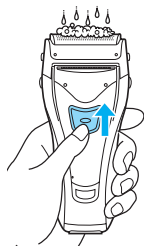

- 3** 外刃フレーム着脱ボタンを押しながら **P18**  
外刃フレームを取りはずす

- 取りつけるときはカチッと音がするまで確実に取りつけてください。

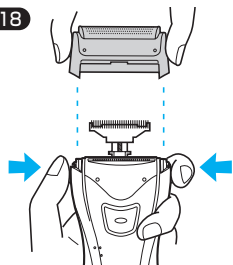

## 4 十分に水洗いする

- めるま湯(40℃前後)で洗うとさらに効果的です。

熱湯は使用しないで  
ください

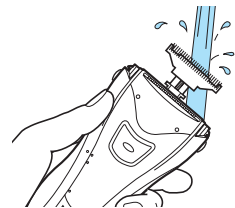

## 5 タオルなどで水滴をふき取り 乾燥させる

- 外刃フレームを取りはずしておくと、より早く乾燥します。

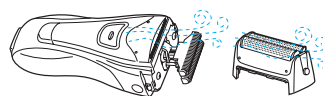

## 6 外刃フレームを取りつけ **P19** 専用オイルをつける

- 1 スイッチをOFFにする
- 2 オイルをつける
- 3 スイッチをONにする  
約5秒間動作させ  
スイッチをOFFにする
- 4 外刃に残ったオイルを  
やわらかい布などで  
ふき取る

※当社専用オイル以外は  
使わないでください。

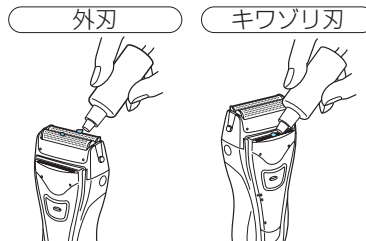

ブラシ掃除のしかた (必ずスイッチをOFFにする)



●内刃の刃部(金属部)は、手でふれない。  
手を傷つける原因になります。

1

① 外刃フレーム着脱ボタンを  
押しながら

② 外刃フレームを取りはずす

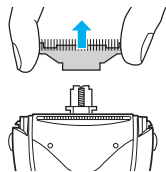
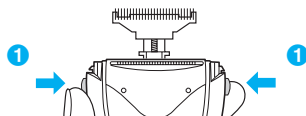
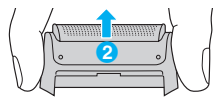

2

内刃の側面をつまみ、1個ずつ  
取りはずす

(取りつけるときも、内刃の  
側面をつまむ)

長いブラシで

外刃フレーム

本体

キワソリ刃

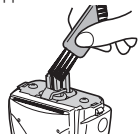
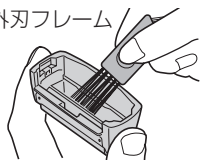

● 外刃は分解しないでください。

短いブラシで

内刃

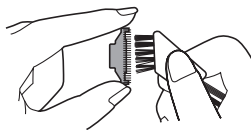

外刃の取替方法 (必ずスイッチをOFFにする)



●外刃は強く押さえない。  
外刃を強く押さえると破損・変形して  
肌を傷つける原因になります。

取りはずしかた

- ① 外刃着脱ボタンを押しながら、
- ② 古い刃を取りはずす

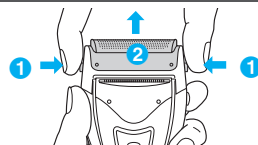

取りつけかた

新しい刃を  
確実に取りつける  
(カチッと音がするまで)

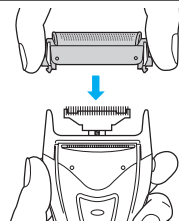

- 内刃の取り替え P18

替刃について

快適な剃り味を維持していただくために外刃は約1年ごとに、内刃は約2年ごとに取替えられることをおすすめします。

(キャップのシールに使用開始年月を記入し、  
替刃交換の目安にご活用ください。)

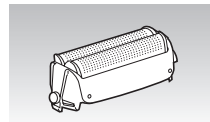
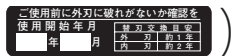

外刃 ES9859

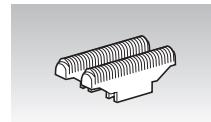

内刃 ES9852

- 替刃は販売店などで  
お買い求めください。

海外でのご使用について

- この商品は交流100～240V電源でご使用いただけます。

ただし、同一国内でも一部地域においては電圧が異なったり、高圧の工業用電源が家庭内やホテルに引き込まれていることがありますので、現地で充分お確かめのうえ、ご使用ください。

- この商品はA-2プラグ仕様です。(アメリカ、台湾などではそのまま使えます。)  
A-2プラグ以外のプラグ使用地域では、プラグアダプター(別売)が必要です。

**P21**に各国の使用可能プラグを記してありますので、お出かけの前には必要なプラグをお買い求めください。ただし、一部地域においては使用可能なプラグが異なることがありますので、充分ご注意ください。

- プラグアダプターをご使用にならないときは、電源コンセントからはずしてください。

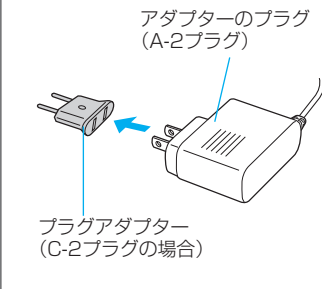

プラグアダプター(別売)の使いかた例

適切なプラグアダプターをアダプターのプラグに差し込んでください

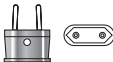

■ プラグアダプターの種類

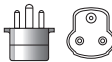
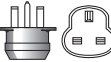
タイプ	A-2	C-2
	アメリカンタイプ	ヨーロピアンタイプ
プラグの形状	 ※1	

タイプ	B-3	BF (S-3)	O
	U.Kタイプ		オーストラリアンタイプ
プラグの形状			 ※2

(注) プラグアダプターは電圧の交換はできません。

※1 日本国内もこのタイプのプラグ形状です。

※2 アース付タイプも使えます。

世界の電圧とプラグ<World Voltage and Plug Chart>

地域	国/地域	電圧	プラグ
北米	アメリカ合衆国	120/208/240	A-2
	カナダ	120/208/240	A-2, BF
	ハワイ	120/208/240	A-2
ヨーロッパ	イギリス	230/240	B, B-3, BF, O
	イタリア	125/220/230	C-2
	オーストリア	220/230	C-2, B-3
	オランダ	220/230	C-2
	ギリシャ	220/230	C-2, B-3
	スイス	220/230	C-2, B-3, BF
	スウェーデン	220/230	C-2
	スペイン	127/220	A-2, C-2
	デンマーク	220/230	C-2
	ドイツ	127/220/230	C-2
中南米	ノルウェー	230	C-2
	ハンガリー	220	C-2
	フィンランド	220/230	C-2
	フランス	127/220/230	C-2, O
	ベルギー	127/220/230	C-2
オセアニア	ロシア	127/220	A-2, C-2
	オーストラリア	240/250	O
	グアム島	110/120/240	A-2
	サイパン島	110	A-2
	トンガ	240	O
	ニュージーランド	230/240	O
	フィジー	120/240	A-2, C-2, O

地域	国/地域	電圧	プラグ
アジア	インド	230/240/250	C-2, B-3, BF
	インドネシア	127/220/230	A-2, C-2, B-3, BF
	シンガポール	110/230	B-3, BF
	タイ	220/240	A-2, C-2, BF
	大韓民国	100/110/200/220	A-2, C-2, BF, O
	台湾	110/220	A-2, O
	中華人民共和国	110/220	A-2, C-2, B-3, BF, O
	フィリピン	110/115/220/230/240	A-2, C-2, B-3, BF, O
	ベトナム	110/120/220/230	A-2, C-2
	香港特別行政区	200/220	C-2, B-3, BF
中東・アフリカ	マカオ特別行政区	115/127/220	A-2, C-2, B-3
	マレーシア	240	C-2, B-3, BF
	アルゼンチン	220/225	C-2, BF, O
	ブルエトリコ	120	A-2
	ブラジル	127/220	A-2, C-2
中東・アフリカ	メキシコ	120/125/127	A-2
	アラブ首長国連邦	220/230/240	C-2, B-3, BF
	エジプト	220	C-2, B-3, BF
	クウェート	240	C-2, B-3, BF
	トルコ	220/230	A-2, C-2
南アフリカ共和国	220/230/240/250	C-2, B-3, BF	
モロッコ	115/127/220	C-2	

製品を廃棄するときのお願い (ニッケルカドミウム蓄電池リサイクルにご協力を)



● **製品を廃棄するとき以外は絶対に分解しない。**  
火災・感電・けがの原因になります。  
修理(電池交換など)はお買い上げの販売店または、  
パナソニック電工お客様ご相談窓口にご相談ください。

● この製品に使用しておりますニッケルカドミウム蓄電池はリサイクル可能な貴重な資源です。ご使用済み製品の廃棄に際してはニッケルカドミウム蓄電池を取り出し、リサイクルへご協力ください。

本製品の使用電池

- 名称：密閉形ニッケルカドミウム (Ni-Cd) 蓄電池
- 公称電圧：DC1.2V ● 数量：1本



Ni-Cd

廃棄電池の取り出しかた

この図は、製品を廃棄するための図であり、修理用の図ではありません。  
ご自分で分解した場合、防水機能が維持できず、故障の原因になります。

- 必ず本体から器具用プラグ(充電アダプター)をはずして分解してください。
- 動作するときは、止まるまでスイッチをONにして電池を使いきってください。
- ドライバーを用い、次の手順で分解してください。

①～⑨の手順で分解する

⑩ニッケルカドミウム蓄電池を取り出す

- 取り出した廃棄電池は、  
⊕⊖端子をショートさせないように注意してください。

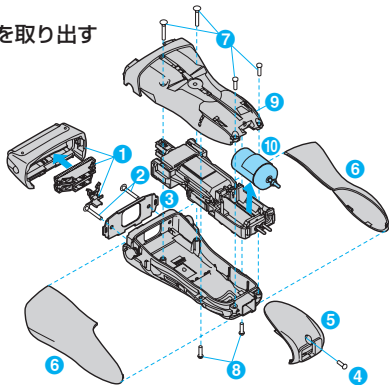

取り出した廃棄電池は、  
リサイクルボックス設置の  
販売店へお持ちください。

修理を依頼される前に

下記の点検と処置をお願いします。  
処置後なお異常がある場合は、本体と充電アダプターを一緒にして、  
お買い上げの販売店または、パナソニック電工お客様ご相談窓口  
にご相談ください

本体に関する症状

症状	点検	処置
ヒゲクズが飛び散る	ヒゲクズなどが たまっていませんか?	シェービングの後、毎回洗浄を すると改善されます。水洗いした あとは、十分乾燥させて、当社専 用オイルをつけてください。
臭いが強くな った	外刃が破損あるいは 変形していませんか?	刃を取り替えてください。
剃り味が悪 くなった	刃が寿命では ありませんか? ●外刃:1年 ●内刃:2年	刃面に当社専用オイルを つけてください。
刃が熱く感 じるようにな った	刃面にオイルを つけていますか?	使用回数が少ない場合は蓄 電池の寿命です。 <b>【P24「蓄電池の寿命と交換」参照</b> ただし、刃部の掃除頻度が 少ないときは、過負荷により 使用回数が少なくなることが あります。
動作しない 使用回数が 少なくなった	蓄電池の寿命では ありませんか?	
充電できなく なった	充電アダプターの コードが破損して いませんか?	販売店またはパナソニック電 工お客様ご相談窓口にご相談 ください。 (コードだけの交換はできません)

## 蓄電池の寿命と交換

- **寿命**：約1週間に1回の充電で3年程度(ただし、保証は1年)です。また、フル充電しても使用回数が極端に少なくなった場合は寿命と考えられます。(蓄電池寿命は使用・保管などの状態により大きく変化します。)
- **交換**：蓄電池の交換は、お買い上げの販売店または、パナソニック電工 お客様ご相談窓口にご相談ください。  
ご自分で行うと防水機能が維持できず故障の原因になります。

## 定格・仕様

電源方式	充電・交流式	定格容量	20VA
充電時間	8時間	消費電力	約7W(交流式使用時)
定格電圧	AC100-240V		約2W(充電時)
使用電池	ニッケルカドミウム蓄電池 (600mAh)	質量(重量)	本体約140g

## 保証とアフターサービス(よくお読みください)

## 修理・お取り扱い・お手入れ

などのご相談は  
まず、お買い上げの販売店へ  
お申し付けください

## 転居や贈答品などで困りの場合は…

- ・修理は、サービス会社・販売会社の「修理ご相談センター」へ!
- ・使いかた・お買い物などのお問い合わせは、「お客様ご相談センター」へ!

## ■保証書(裏表紙をご覧ください)

お買い上げ日・販売店名などの記入を必ず確かめ、お買い上げの販売店からお受け取りください。よくお読みのと、保管してください。

**保証期間**：お買い上げ日から本体1年間  
(ただし、刃は保証の対象外です)

## ■補修用性能部品の保有期間 [6年]

当社は、このシェーバーの補修用性能部品を、製造打ち切り後6年間保有しています。  
注)補修用性能部品とは、その製品の機能を維持するために必要な部品です。

## 修理を依頼されるとき

**P23**の「修理を依頼される前に」の表に従ってご確認のあと、直らないときは、まず充電アダプターを抜いてお買い上げの販売店へご連絡ください。

- **保証期間中は**  
保証書の規定に従って、お買い上げの販売店が修理をさせていただきますので、恐れ入りますが、製品に保証書を添えてご持参ください。
- **保証期間を過ぎているときは**  
修理すれば使用できる製品については、ご要望により修理させていただきます。下記修理料金の仕組みをご参照のうえ、ご相談ください。
- **修理料金の仕組み**  
修理料金は、技術料・部品代・出張料などで構成されています。  
■ **技術料** は、診断・故障箇所の修理および部品交換・調整・修理完了時の点検などの作業にかかる費用です。  
■ **部品代** は、修理に使用した部品および補助材料代です。  
■ **出張料** は、製品のある場所へ技術者を派遣する場合の費用です。

## ご連絡いただきたい内容

製品名	シェーバー	お買い上げ日	年	月	日
品番	ES4853P	故障の状況	できるだけ具体的に		

## パナソニック電工お客様ご相談窓口のご案内

修理・お手入れ・お取扱い・工事などのご相談は、まずお買い求めの販売店・工事店へお申し付けください。

・転居や贈答品などでお困りの場合は、商品名・品番をご確認の上、下記窓口へ

修理・部品などのご相談は	
修理ご相談センター	
ナビダイヤル (全国共通番号)	ハイ 365日 0570-081-365
全国どこからでも市内通話料金でご利用いただけます。 365日/受付9時~20時	
ただし、携帯電話・PHS等は下記の電話番号へおかけください。 大阪 ☎06-6906-1090	
〒571-8686 大阪府門真市門真1048 パナソニック電工テクノサービス(株)	
札幌 ☎011-261-6401	東京 ☎03-5392-7190
名古屋 ☎052-551-7900	福岡 ☎092-622-0531

使いかた・お買い物などのご相談	
パナソニック お客様ご相談センター	
365日/受付9時~20時	
電話 ナビダイヤル ☎	ハイ 365日 0120-878-365
■携帯電話・PHSでのご利用は… 06-6907-1187	
FAX ナビダイヤル ☎	0120-878-236
Help desk for foreign residents in Japan Tokyo (03)3256-5444 Osaka (06)6645-8787 Open : 9:00-17:30 (closed on Saturdays/Sundays/national holidays)	

ご注意 ・◎印は大阪へ自動転送になり、拠点から大阪までの転送通話料は弊社負担です。  
・所在地、電話番号、受付時間などが変更になることがあります。

0810

## ご相談窓口における個人情報のお取り扱い

パナソニック電工株式会社およびその関係会社は、お客様の個人情報やご相談内容をご相談への対応や修理、その確認などのために利用し、その記録を残すことがあります。また、折り返し電話させていただくための、ナンバー・ディスプレイを採用しています。なお、個人情報を適切に管理し、修理業務等を委託する場合や正当な理由がある場合を除き、第三者に提供しません。お問い合わせは、ご相談された窓口にご連絡ください。

## 《無料修理規定》

- 取扱説明書、本体貼付ラベル等の注意書に従った使用状態で保証期間内に故障した場合には、無料修理をさせていただきます。  
(イ)無料修理をご依頼なる場合には、商品に本書を添えていただきお買い上げの販売店にお申し付けください。  
(ロ)お買い上げの販売店に無料修理をご依頼にならない場合には、お客様ご相談窓口にご相談ください。
- ご転居の場合の修理ご依頼先等は、お買い上げの販売店またはお客様ご相談窓口にご相談ください。
- ご贈答品等で本保証書に記入の販売店で無料修理をお受けになれない場合には、お客様ご相談窓口にご相談ください。
- 保証期間内でも次の場合には原則として有料にさせていただきます。  
(イ)使用上の誤り及び不当な修理や改造による故障及び損傷  
(ロ)お買い上げ後の取付場所の移設、輸送、落下等による故障及び損傷  
(ハ)火災、地震、水害、落雷、その他天災地変及び公害、塩害、ガス害(硫化ガスなど)、異常電圧、指定外の使用電源(電圧、周波数)等による故障及び損傷  
(ニ)車両、船舶等に搭載された場合に生ずる故障及び損傷  
(ホ)一般家庭用以外(例えば業務用等)に使用された場合の故障及び損傷  
(ヘ)本書のご提示がない場合  
(ト)本書にお買い上げ年月日、お客様名、販売店名の記入のない場合、あるいは字句を書き替えられた場合  
(チ)持込修理の対象商品を直接修理窓口へ送付した場合の送料等はお客様の負担となります。また、出張修理等を行った場合には、出張料はお客様の負担となります。
- 本書は日本国内においてのみ有効です。
- 本書は再発行いたしませんので大切に保管してください。
- お客様ご相談窓口は、取扱説明書をご参照ください。

## 修理メモ

- ※ お客様にご記入いただいた個人情報(保証書控)は、保証期間内の無料修理対応及びその後の安全点検活動のために利用させていただく場合がございますのでご了承ください。
- ※ この保証書は、本書に明示した期間、条件のもとにおいて無料修理をお約束するものです。従ってこの保証書によって、保証書を発行している者(保証責任者)、及びそれ以外の事業者に対するお客様の法律上の権利を制限するものではありませんので、保証期間経過後の修理についてご不明の場合は、お買い上げの販売店またはお客様ご相談窓口にお問い合わせください。
- ※ 保証期間経過後の修理や補修用性能部品の保有期間については、取扱説明書をご覧ください。
- ※ This warranty is valid only in Japan.

## パナソニック株式会社

製造元 パナソニック電工株式会社 ビューティ・ライフ事業部

〒522-8520 滋賀県彦根市岡町33番地

© Panasonic Electric Works Co., Ltd. 2008

# Panasonic

持込修理

## シェーバー保証書

本書はお買い上げの日から下記期間中故障が発生した場合には、本書裏面記載内容で無料修理を行うことをお約束するものです。ご記入いただきました個人情報の利用目的は本票裏面に記載しております。お客様の個人情報に関するお問い合わせは、お買い上げの販売店にご連絡ください。詳細は裏面をご参照ください。

品番	ES4853P		
保証期間	お買い上げ日から <b>本体 1年間</b> (ただし、刃は除きます)		
※ お買い上げ日	年	月	日
※ お客様	ご住所 <b>見本</b> お名前 <b>様</b>		
	電話 ( ) -		
※ 販売店	住所・氏名		
	電話 ( ) -		

パナソニック株式会社

製造元 パナソニック電気株式会社 ビューティ・ライフ事業部  
〒522-8520 滋賀県彦根市岡町33番地 TEL(0749)26-7890

ご販売店様へ ※印欄は必ず記入してお渡しく下さい。