

買ったなら、すぐ使いたい!

VQC6391

かんたん操作ガイド

電池とカードを入れる

① 扉を開ける

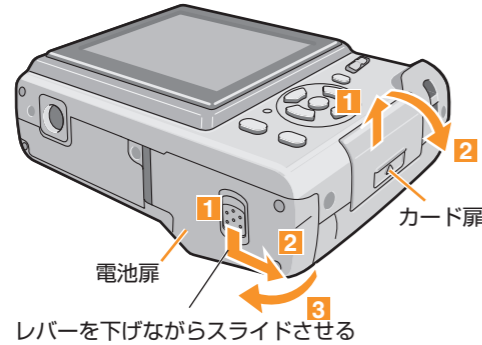

② 入れる

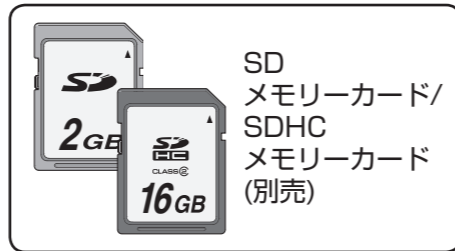
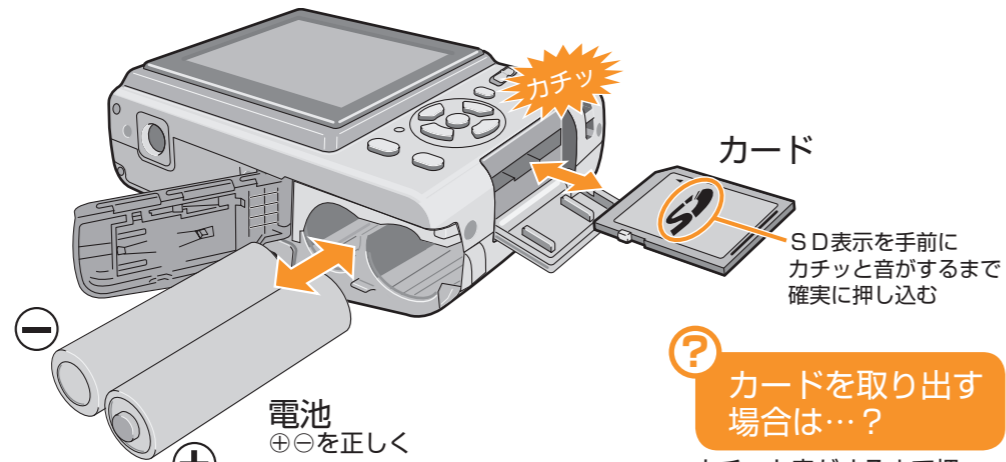

③ カードを取り出す場合は...?
カチッと音がするまで押し、まっすぐ引き抜く

■使用できる電池

単3形	アルカリ乾電池 (付属)
	充電式ニッケル水素電池 (別売)
	オキシライド乾電池 (別売)

③ 扉を閉じる

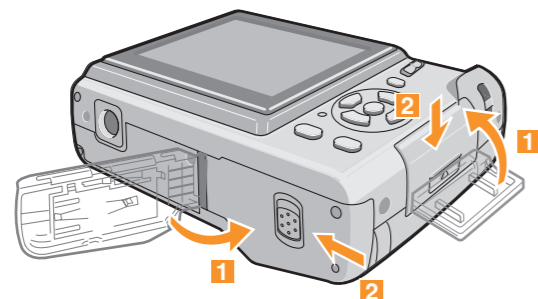

ストラップを取り付ける

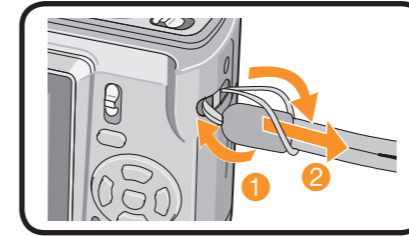

落下を防ぐために、ストラップを取り付けてからお使いください。

電源を入れ、時計を合わせる

お買い上げ時は、時計設定はされていません。電源を入れると、「時計を設定してください」が表示されます。(再生モード「▶」時は表示されません)

※撮影/再生切換スイッチが「📷」になっていることを確認してください。

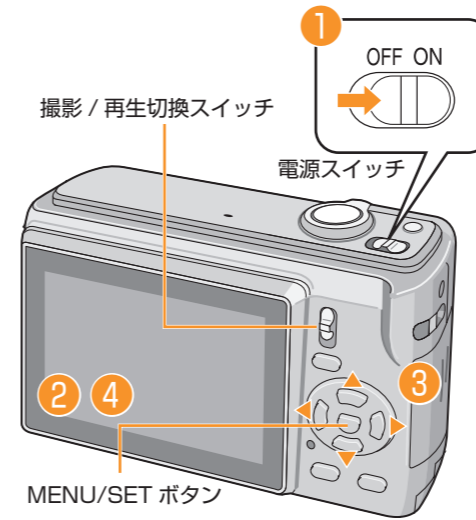

- ① 電源スイッチを[ON]にする
- ② MENU/SET [MENU/SET]ボタンを押す
- ③ ◀▶ で合わせたい項目 (年・月・日・時・分・表示順) を選び、▲▼ で設定する



- ④ MENU/SET [MENU/SET]ボタンを押して決定する

⑤ 時計設定を変更する場合
MENU/SET [MENU/SET]ボタンを押してメニュー画面を表示し、◀を押す
▼で「🕒」アイコンを選び、▶を押す
「時計設定」を選んで▶を押し、上の手順③④で設定を変更する

メニューを使って設定する

※ここでは、メールに添付したり、ホームページに使うために撮影画像のサイズを小さくする、記録画素数を例に説明しています。(画面は通常撮影モード「📷」時の表示です)

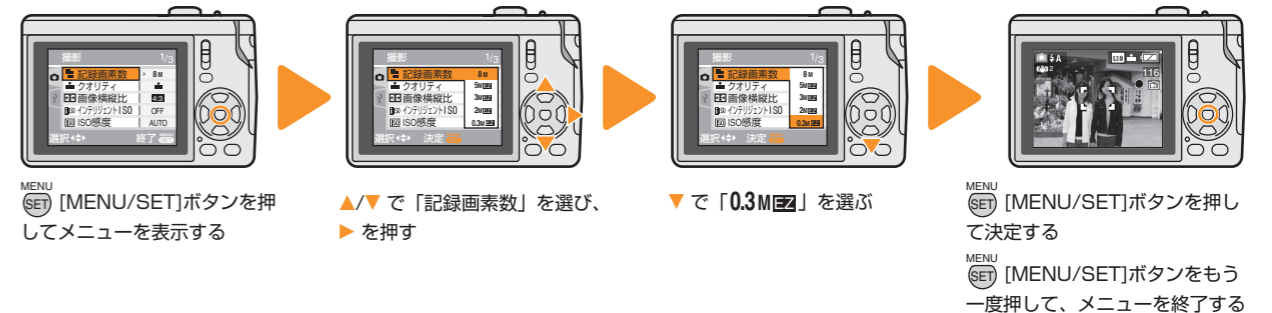

おまかせで撮る (インテリジェントモード)

? インテリジェントモードとは?

被写体や撮影状況に合わせて、適した設定をカメラが自動で行います。初心者や、カメラまかせで気軽に撮りたいときにおすすめです。

① 撮影/再生切換スイッチを「」に合わせる



② [MODE]ボタンを押す

③ ▲/▼で「 インテリジェント」を選び、
MENU/SET [MENU/SET]ボタンで決定する

ズームを使って大きく撮る

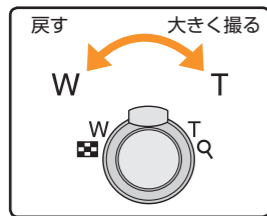

④ シャッターボタンを半押し(軽く押す)して、ピントを合わせる
ピントが合うとフォーカス表示が緑点灯します

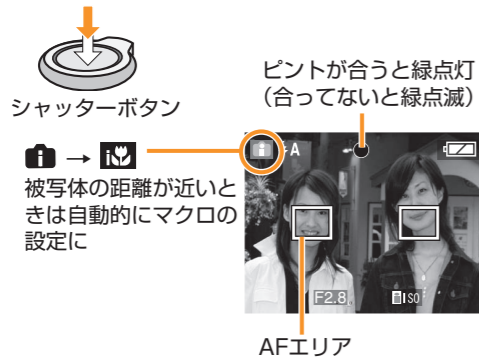

⑤ シャッターボタンを全押し(さらに押し込む)して撮る

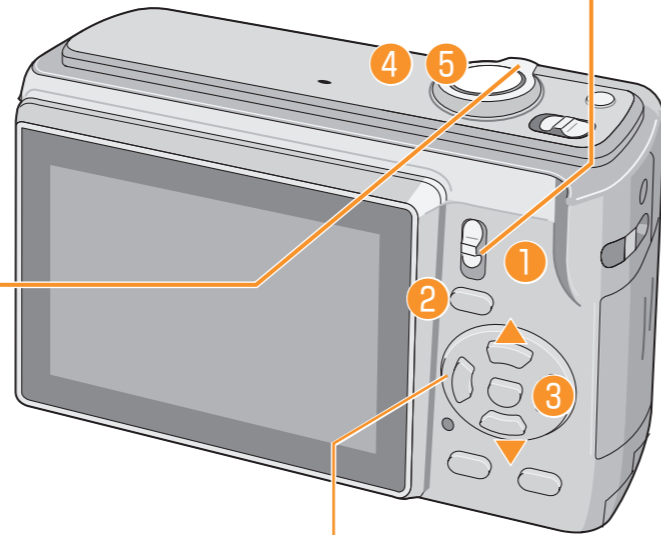

さらに便利な使い方

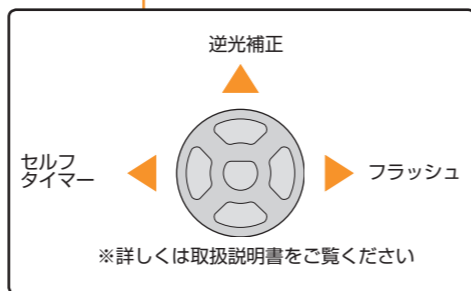

見る (再生)

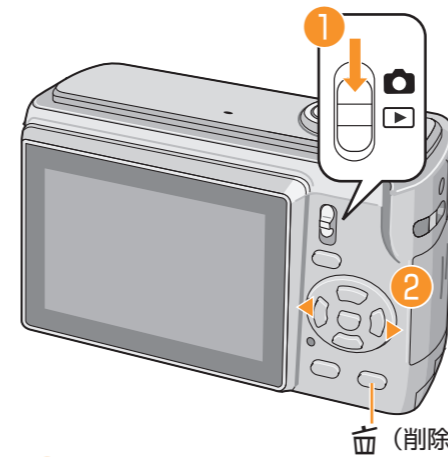

① 撮影/再生切換スイッチを「」に合わせる

② ◀▶で順に再生する

- ◀: 前の画像へ
- ▶: 次の画像へ
- 最後の画像を表示中に▶を押すと、最初の画像に戻ります。

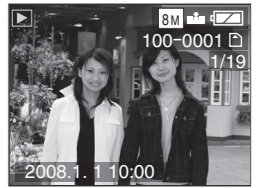

? いらぬ画像を削除する

いらぬ画像を表示中に  [削除] ボタンを押す
◀で「はい」を選択する
MENU/SET [MENU/SET]ボタンを押して決定する

画像は一度削除すると元に戻すことができませんので、お気をつけてください

残す (プリント)

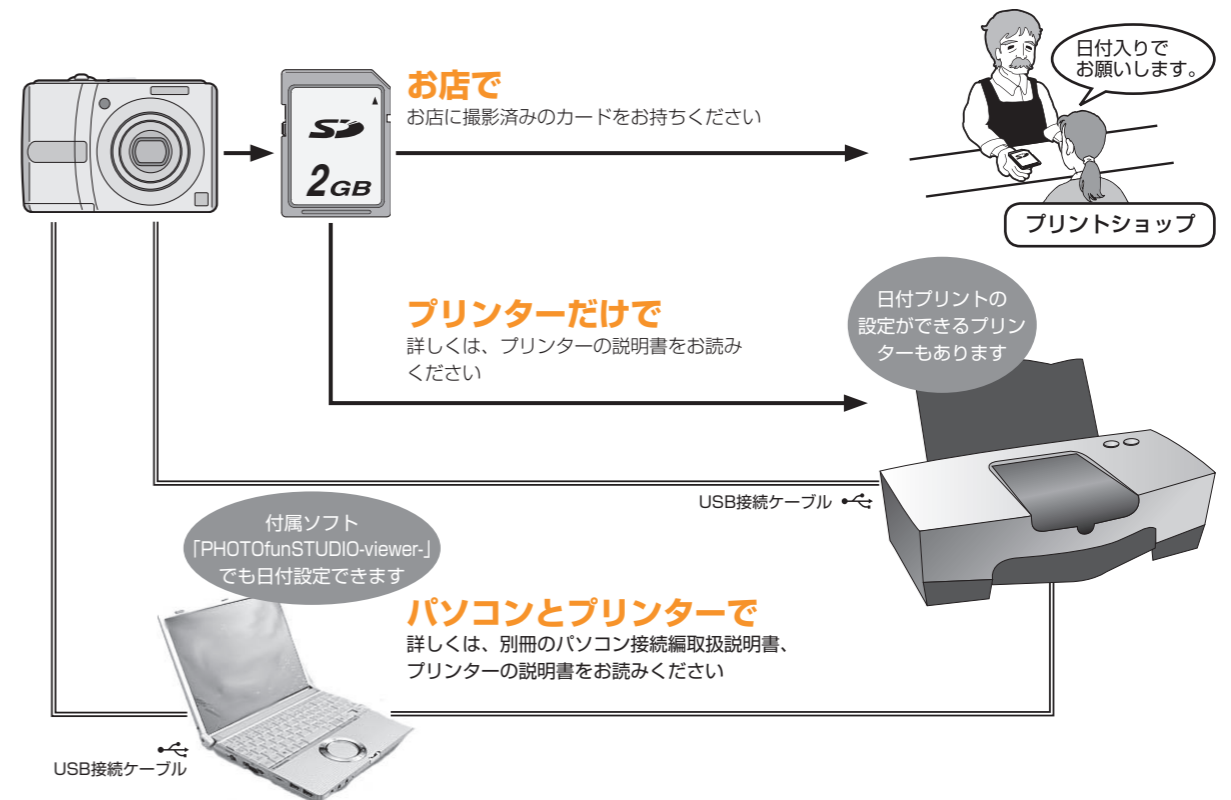

本機の[DPOFプリント]または[文字焼き込み]を設定して日付をプリントすることもできます。詳しくは、取扱説明書をお読みください。