

## 取扱説明書

電気かけしき毛布 家庭用

品番 **DB-SRK420**

<b>もくじ</b>	ページ
<b>ご使用前に</b>	
安全上のご注意	2
使用上のお願い	6
各部の名前と準備	8
<b>使いかた</b>	
使いかた	10
<b>お手入れ</b>	
お手入れのしかた	12
ダニ対策のしかた	14
収納のしかた	16
<b>Q&amp;A (よくあるご質問)</b>	17
故障かな?	18
<b>保証</b>	
保証とアフターサービス	19
仕様/別売品	21
保証書	裏表紙



### 保証書付き

- このたびは、パナソニック製品をお買い上げいただき、まことにありがとうございます。
- 取扱説明書をよくお読みのうえ、正しく安全にお使いください。
  - ご使用前に「安全上のご注意」(2~5ページ)を**必ずお読みください**。
  - 保証書は、「お買い上げ日・販売店名」などの記入を必ず確かめ、取扱説明書とともに大切に保管してください。

パナソニックの会員サイト「[CLUB Panasonic](#)」で「[ご愛用者登録](#)」をしてください 22ページをご覧ください

# Panasonic

持込修理

## 電気かけしき毛布保証書

本書はお買い上げの日から下記期間中故障が発生した場合には本書裏面記載内容で無料修理を行うことをお約束するものです。ご記入いただきました個人情報の利用目的は本票裏面に記載しております。お客様の個人情報に関するお問い合わせは、お買い上げの販売店にご相談ください。詳細は裏面をご参照ください。

品番	<b>DB-SRK420</b>		
保証期間	お買い上げ日から <b>本体 1年間</b>		
※お買い上げ日		年	月 日
※お客様	ご住所		
	お名前	様	
	電話 ( ) -		
※販売店	住所・氏名		
	電話 ( ) -		

パナソニック株式会社 ランドリー・クリーナービジネスユニット

〒525-8555 滋賀県草津市野路東2丁目3番1-2号 TEL(077)563-2155

ご販売店様へ 印欄は必ず記入してお渡しく下さい。

キリトリ線

ご使用前に

使いかた

お手入れ

保証

# 安全上のご注意

必ずお守りください

人への危害、財産の損害を防止するため、必ずお守りいただくことを説明しています。

■ 誤った使い方をしたときに生じる危害や損害の程度を区分して、説明しています。

**危険** 「死亡や重傷を負うおそれ大きい内容」です。

**警告** 「死亡や重傷を負うおそれがある内容」です。

**注意** 「軽傷を負うことや、財産の損害が発生するおそれがある内容」です。

■ お守りいただく内容を次の図記号で説明しています。  
(次は図記号の例です)

 してはいけない内容です。

 実行しなければならない内容です。

## 危険

次のような方がお使いのときは、温度調節を「弱」にするなど周りの方が特に注意する

- 乳幼児、お年寄り、ご病人、自分で温度調節できない方、皮膚感覚の弱い方
- 眠気を誘う薬（睡眠薬、かぜ薬など）を服用された方
- 深酒・疲労の激しい方

低温やけど\*や熱中症（脱水症状など）をおこすおそれあり。

高い目盛りで長時間使用しない



低温やけど\*や熱中症（脱水症状など）をおこすおそれあり。

\*比較的低い温度（40℃～60℃）でも、長時間皮膚の同じ個所に触れていると、熱い・痛いなどの自覚症状がなくても、低温やけどのおそれあり。

## 警告

コネクターにピンやごみを付着させない

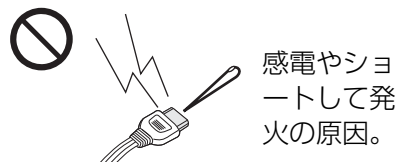

ぬれた手で、電源プラグやコネクターの抜き差しはしない



丸めたり、身体に巻きつけて使用しない



1日1回毛布を広げなおす



しわのまま使用するとヒーターが接近するため局部的に温度が高くなり低温やけど\*の原因。

電源コード、電源プラグを破損するようなことはしない



傷つけたり、加工したり、高温部に近づけたり、無理に曲げたり、ねじったり、引っ張ったり、重いものを載せたり、束ねたりしない

傷んだまま使用すると、感電やショートして火災の原因。  
● コードやプラグの修理は、販売店にご相談ください。

コンセントや配線器具の定格を超える使い方や、交流100V以外での使用はしない

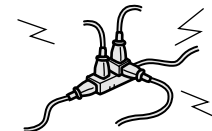

たこ足配線などで、定格を超えると、発熱による火災の原因。

ダニ目盛りで使用しない

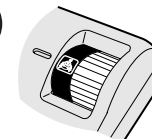

低温やけど\*の原因。

ご使用前に

## 警告

電源プラグのほこりなどは定期的にとる



電源プラグにほこりなどがたまると、湿気などで絶縁不良となり、火災の原因。

- 電源プラグを抜き、乾いた布でふく。

電源プラグやコネクターは根元まで確実に差し込む



差し込みが不完全ですと、感電や発熱による火災の原因。

- 傷んだプラグ・ゆるんだコンセントは使用しない。

発熱体を傷めない

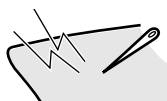

- 本体にピンや針を突き刺さない
- 刃物で傷つけない
- 硬くて重いものを載せない

内部のヒーターを傷つけ、火災・感電の原因。

改造はしない また修理技術者以外の方は、分解したり修理をしない



分解禁止

- 発火・感電・やけどの原因。
- 修理は販売店にご相談ください。

乳幼児がコネクターをなめないよう、周囲の方が注意する



なめると、感電の原因。

異常・故障時には直ちに使用を中止し、電源プラグを抜く



異常・故障例

- 異常な音やこげ臭いにおいがする
- 電源コードを動かすと通電したり、しなかったりする
- 電源プラグや電源コードが異常に熱い
- 本体や操作部が異常に熱い
- ヒーター線が重なったり、よじれができた

すぐに販売店へ点検・修理を依頼してください。

## 注意

コントローラーやコネクターに水やお茶などをこぼさない



水ぬれ禁止



発煙・発火の原因。

- コントローラーやコネクターは防水でないため、万が一こぼれたときは、ただちに電源プラグをコンセントから抜いて、販売店などに点検を依頼してください。

アイロン台として使用しない

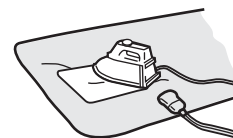

熱で本体を傷め、火災の原因。

使用しないときは、電源プラグをコンセントから抜く



電源プラグを抜く

抜かないと、絶縁劣化による感電や火災の原因。

犬や猫などのペットの暖房用に使用しない

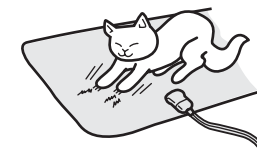

ペットが本体やコードを傷め、火災の原因。

ナフタリンなどの防虫剤を使用しない

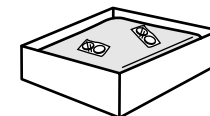

ヒーターやコントローラーを傷め、発煙・発火の原因。

電源プラグを抜くときは、コードを持たずに必ず電源プラグを持って抜く



コードを引っ張ると、コードが破損し、感電やショートして火災の原因。

# 使用上のお願い

長期間（5年程度）経過したものは、ご使用上支障がなくても安全のため、定期点検が必要です。（18ページ）

毛布の上や近くで、超短波式の電気治療器を使用しない



故障の原因。

強い電界を出す無線機の近くで使用しない

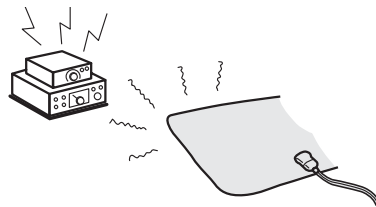

故障の原因。

胸元側と足元側を逆にして使用しない

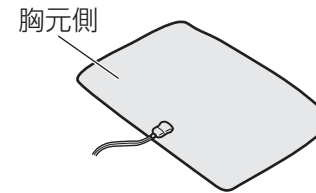

快適な温度が得られないことがあります。

あんかなど他の暖房器具と併用しない



故障の原因。

ドラム式洗濯機で洗わない

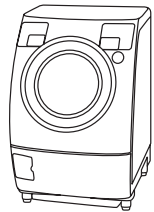

ヒーターを傷める原因。

衣類・洗濯乾燥機の使用や通電しながらの乾燥は行わない

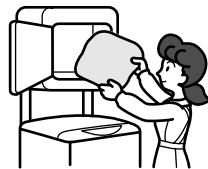

熱でヒーターを傷める原因。

コントローラーを落とすなど強い衝撃をくわえない



故障の原因。

折りたたんだままで使用したり、他の用途に使用しない



故障の原因。

ふとん乾燥機は使用しない



故障の原因。

コントローラーは布団の中にいれない



故障の原因。

寝タバコはしない



火災の原因。

心臓病や皮膚の弱い方が使用するときには医師と相談する

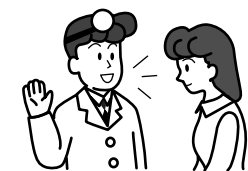

ご使用前に

# 各部の名前と準備

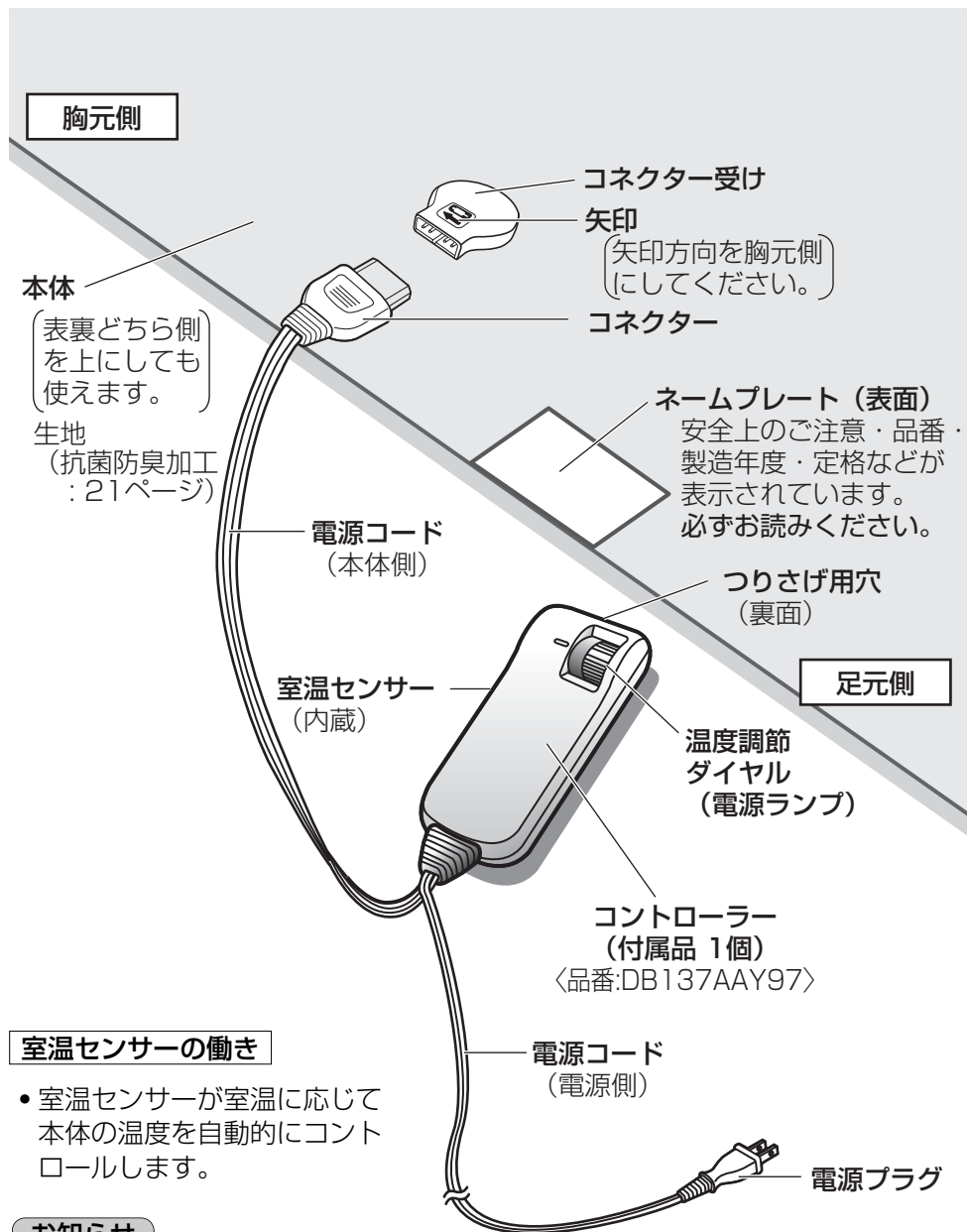

## 室温センサーの働き

- 室温センサーが室温に応じて本体の温度を自動的にコントロールします。

## お知らせ

- 本体は毛玉ができることがあります。毛布カバーなどを使用すると、できにくくなります。

## 1 コネクターを差し込む

- コネクターの突起（凸部）とコネクター受けのくぼみ（凹部）を合わせ、根元まで確実に差し込んでください。

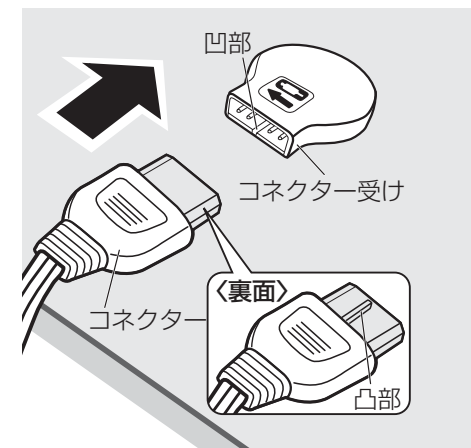

## 2 本体をかけるまたはしく

- コネクター受けの矢印方向を胸元側（頭側）にしてください。足元側が胸元側より暖かくなります。（頭寒足熱方式）
- コンセントの方向に合わせ、表裏どちら側を上にしても使えます。

かけ毛布として使う場合

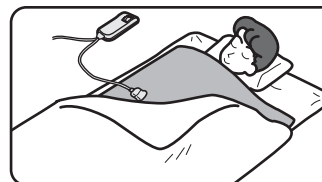

しき毛布として使う場合



## コントローラーの正しい使いかた

- コントローラーは必ず布団の外に出してください。布団の中に入れると故障の原因になります。
- 他の暖房器具から離してください。温度調節機能が正しく動きません。

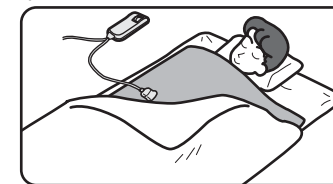

## お知らせ

- コントローラーを紛失した場合はコントローラーの品番（8ページ）を確かめ、お買い上げの販売店にご注文ください。



# 使いかた

## 温度が低い場合があります

- 購入後すぐやシーズン始め、洗濯した時などは、本体が湿気を吸っている場合がありますため、ぬるく感じる場合があります。2~3日は、温度調節目盛り「強」で5~8時間、本体を暖めてください。湿気が取れ、徐々に温度が上がっていきます。

## 睡眠中は、ダイヤルを「切」または「弱」にする

- お休み前に毛布を目盛り「強」で暖め、睡眠中は低温やけどをおこさないためにも、ダイヤルを「切」または「弱」にしてご使用ください。

## 1 電源プラグを差し込む

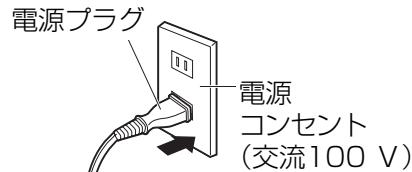

## 2 お休みの約40分前に、温度調節ダイヤル（電源ランプ）の目盛りを「強」にして、暖める

- 温度設定目盛りは「弱・1~6・強」の8段階調節ができます。
- 電源ランプ…点灯\*

\*夜間のご使用に合わせて明るすぎない程度の明るさにしています。お部屋が明るいと見えにくい場合がありますが故障ではありません。電源ランプが点灯していることがわかりにくい場合は、お部屋を暗くしてご確認ください。



## 3 お休みのときに目盛りを低くする

- ダイヤルを「切」または「弱」にする。

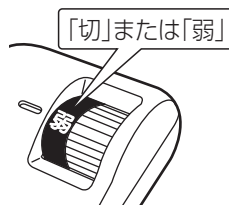

## 4 使い終わったら「切」にして、電源プラグを抜く

- 電源ランプ…消灯

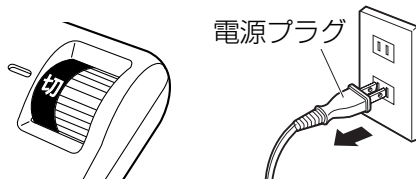

## 安全のため、お守りください

### 警告

#### 1日1回毛布を広げなおす



しわのまま使用するとヒーターが接近するため局部的に温度が高くなり低温やけどの原因。

### お願い

ヒーター線が重なったり、よじれた場合は使用しない。  
(毛布を光に透かしたり、手で触ってみるとわかります)

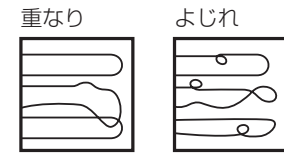

低温やけどの原因。

### お知らせ

#### 設定温度は

- 毛布の温度が高すぎると、寝汗やのどのかわきの原因になります。
- 設定温度と身体に感じる暖かさは、室温・体質（暑がり、寒がり）・布団の厚さなどによって異なります。ぬるく感じる時は、厚手の布団にするなど保温をよくしてください。

#### 本体は

- 購入後しばらくは、においがすることがあります（特に暖めたとき）が、ご使用にとまなない、少なくなっていくしますので心配ありません。
- 購入後すぐは遊び毛が出る場合があります。徐々に少なくなりますが、気になる方は、掃除機で吸い取ってください。

#### コントローラーは

- 通電中は暖かくなりますが、故障ではありません。
- 壁につりさげてご使用できます。

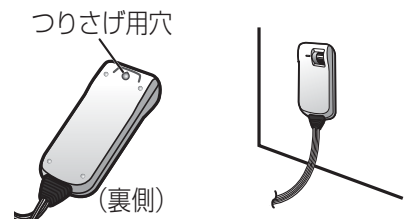

# お手入れのしかた

1

洗濯の前に

下の表示にあったお洗濯を！（必ずお守りください）

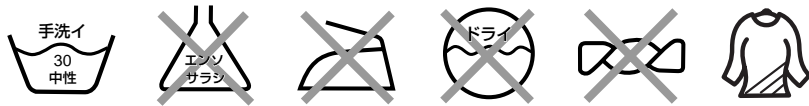

- シーズンの終わりや、汚れがひどい場合に洗濯してください。
- 電源プラグを抜いてください。
- コントローラーを本体からはずしてください。コントローラーは洗濯できません。コントローラーの汚れは台所用洗剤（中性）をうすめて布にふくませ、ふきとってください。
- クリーニング店に依頼される場合は、「手洗い」とご指定ください。
- 毛布洗い可能な洗濯機を使ってください。ただし、ドラム式洗濯機では洗わないでください。（たたき洗いのため電気毛布内部のヒーターが洗濯槽と当たり生地やヒーターを傷めるおそれあり）

2

洗濯

## 手洗いの場合

びょうぶだたみにし、押し洗いをする



- 汚れがひどい場合は2度洗いをしてください。

## 洗濯機の場合

洗濯機の場合は、下記の要領で洗えます

- コネクター受けを毛布の内側に包み込んで折りたたみ、丸めて洗濯用ネットに入れファスナーをしめる
- 洗濯キャップが使用可能な当社洗濯機で洗う場合は折りたたんだまま入れ、必ず洗濯キャップを取り付ける
- 全自動洗濯機・洗濯乾燥機・洗濯キャップが使用可能な当社洗濯機は、毛布洗いコースを選ぶ（洗濯乾燥機の乾燥機能は選ばない）
- ファスナー部が上になるようにして洗濯槽に入れる
- 衣類用洗剤を入れる（漂白剤は使わないでください）
- 柔軟仕上げ剤を入れる（静電気防止に効果があります）

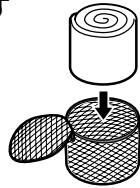

## 二槽式の場合

- 洗濯時間を設定する場合は12分間以内にする

## お願い

- 他の洗濯物と別にしてください。（多少色落ちすることがあります）
- 衣類用洗剤は液体洗剤をお勧めします。

3

すすぎ

## 手洗いの場合

十分にすすぐ

- 柔軟仕上げ剤を使用してください。（静電気防止に効果があります）
- コネクター受けの中を水ですすいでください。

浴そうのふちなどにかけ、水をきる

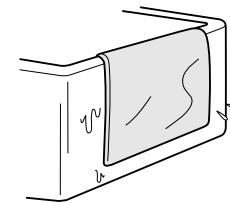

## 洗濯機の場合

すすぐ

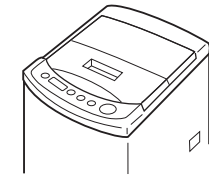

脱水する場合は洗濯用ネットに入れた状態で行う

## 二槽式の場合

- 脱水時間を設定する場合は30秒～60秒程度にしてください。
- 脱水後、洗濯用ネットのファスナーをあけて毛布を取り出してください。

5

乾燥・確認

## 風通しの良い日陰に干し、自然乾燥する

- 衣類乾燥機（洗濯乾燥機の乾燥機能を含む）は使用しないでください。（熱でヒーターを傷める原因）
- コネクター受けの中を十分に乾かしてください。
- ヒーターによじれがないか確認してください。
  - ・ 広げて手でさわってください。
  - ・ 光に透かしてください。
- 乾く直前にエチケツトブラシなどで軽く毛足を整えると、風合いが良くなります。

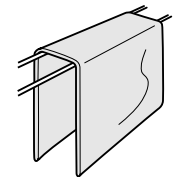

お手入れ

# ダニ対策のしかた

1

折りたたむ

コネクタを差し込んで、図のように本体を折りたたむ

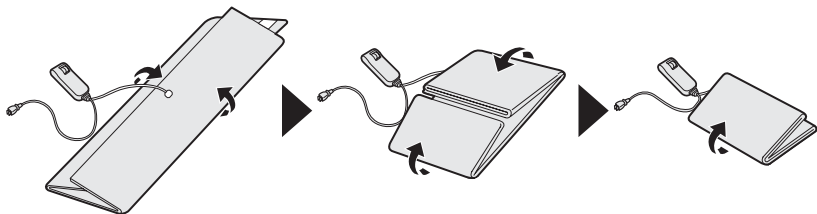

2

準備

① 本体をポリ袋に入れる

- ポリ袋は家庭用ごみ袋を使ってください。

② ポリ袋の中の空気を押し出し、端をセロハンテープで止める

コントローラーは必ずポリ袋の外へ!

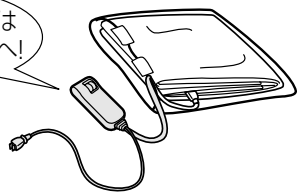

③ しき布団の中に本体を入れる

- 布団の上から本体の周り4か所を強く押して、空気を出してください。
- コントローラーは布団から離してください。

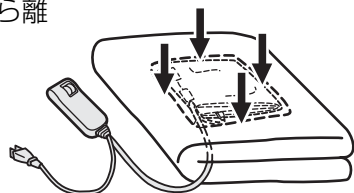

3

通電

① 電源プラグを差し込む

② 温度調節ダイヤルを (ダニ目盛り) に合わせ、3~4時間通電する

- ※ダニ目盛りは、誤って合わせないように固くなっています。

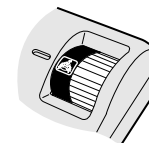

4

掃除機をかける

① ダニ対策終了後、温度調節目盛りを「切」にする

② ポリ袋から本体をとり出し、コネクタをはずす

- 使用したポリ袋は捨ててください。

- ※ポリ袋の内側に水滴がつくことがあります。この水滴は本体から出た水分によるものです。

③ 本体のおもて面、うら面に掃除機をかける

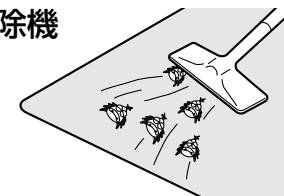

5

乾燥

風通しの良い日陰に干し、自然乾燥をする

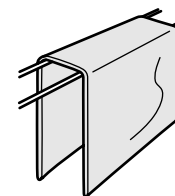

お知らせ

- シーズンの始めと終わりにダニ対策をしてください。
- 汚れがひどい場合は洗濯してください。(12ページ)

お手入れ



# 収納のしかた

## 収納するとき

- 布団などの一番上に置いてください。  
上に重いものを載せないでください。

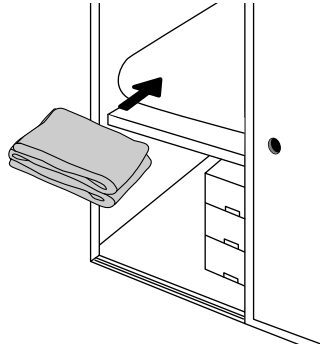

- 本体を圧縮袋等に入れ圧縮しないでください。  
→ヒーターが断線するおそれがあります。
- 電源コードは束ねてください。
- 次の冬まで収納するときには本体をよく乾燥させて、湿気の少ない所に収納してください。

**電源コードを巻きつけない**

コントローラーを傷める原因。

**注意**

**ナフタリンなどの防虫剤を使用しない**

ヒーターやコントローラーを傷め、発煙・発火の原因。

## 折りたたみかた

- コントローラーと電源コードが触れないようにして入れてください。

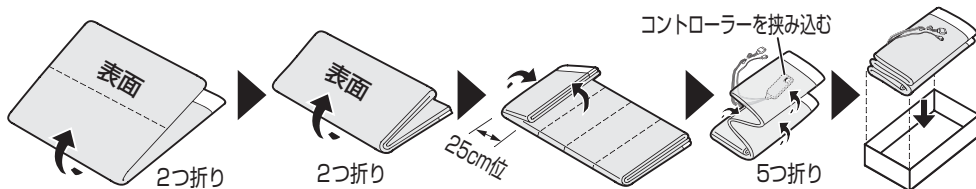

# Q & A (よくあるご質問)

Q (質問)	A (回答)	参照ページ
折りたたんで使用しても良いですか？	故障の原因となるため、広げて使用してください。	7
表裏どちらで使用しても良いですか？	コンセントの方向に合わせて表裏どちら側を上にしてもかまいません。	8、9
毛布がぬるく感じるのですが…	お休みの約40分前に目盛り「強」で、あらかじめ毛布を暖めてください。	10
	購入後すぐやシーズン始め、洗濯した時などは、本体が湿気を吸っている場合があるため、ぬるく感じることがあります。2~3日は、温度調節目盛り「強」で5~8時間、本体を暖めてください。湿気が取れ、徐々に温度が上がっていきます。	10
においが気になるのですが…	購入後しばらくは、においがすることがあります。(特に暖めたとき) ご使用にとめない少なくともなっていきますので心配ありません。	11
カバーを付けて使用しても良いのですか？	使用できます。当社の毛布カバー(別売品)をパナソニック製品取扱店でお買い求めいただけます。	21
コントローラーを購入したいのですが…	コントローラーの品番を確認、お買い上げの販売店へご注文ください。	9
コントローラーが暖かくなるのですが…	通電中は暖かくなります、故障ではありません。	11
ペースメーカーを使用していますが使えますか？	ペースメーカーなど医療用電気機器をご使用されている方は医師に相談してください。	—
ドライクリーニングはできますか？	ドライクリーニングはできません。クリーニング店に依頼される場合は、「手洗い」とご指定ください。	12
乾燥機は使えますか？	衣類乾燥機、ふとん乾燥機、洗濯乾燥機の乾燥機能で使用すると故障の原因となります。	6、12、13
他の暖房器具と併用できますか？	あなかなど他の暖房器具と併用しないでください。	7
どの洗濯機でも洗えるのですか？	ドラム式洗濯機では洗わないでください。	6、12
電磁波は大丈夫ですか？	WHO(世界保健機構)のガイドラインの環境保健基準で、5 mT(50G〔ガウス〕) 5 000 μT〔マイクロテスラ〕以下では安全であると認められています。(1987年制定) 当社では国際規格「IEC62233」電気機器の電磁界の測定方法に準じて測定しており、WHOのガイドラインの1/500以下に抑制していますので、安心してお使いいただけます。	—

# 故障かな？

修理を依頼される前に、この表で症状を確かめてください

これらの処置をしても直らない場合や、この表以外の症状は、お買い上げの販売店にご相談ください。

症状	調べるところ・原因・対策	参照ページ
電源ランプが点灯しない 暖かくならない	● 電源プラグは確実に差し込まれていますか？	10
	● コネクターは確実に差し込まれていますか？ ➔ コネクターの突起（凸部）とコネクター受けのくぼみ（凹部）を合わせ、根元まで確実に差し込んでください。	9
温度が高い	● ダニ目盛りで使っていませんか？ ➔ ダニ目盛りでは低温やけどのおそれがありますので、目盛りを下げてお使いください。	3

電源コード・電源プラグは、ときどき点検してください。

症状	原因・対策
電源コードの被ふくが傷んでいる	● 電源コードまたは電源プラグが傷んでいます。 そのままの状態を使い続けると、感電や火災の原因になります。 ➔ 直ちに電源プラグを抜いて、販売店に修理を依頼してください。
使用中、電源プラグや電源コードの一部が熱い	
使用中、電源コードを曲げたり伸ばしたりすると、暖かくなったり、ぬるくなったりする	

〈定期点検が必要です〉

長期間（5年程度）経過したものは、ご使用上支障がなくても安全のため、シーズン前に販売店に点検を依頼されることをお願いします。

商品が傷んでいると、通電しなかったり、異常発熱をする可能性があります。

# 保証とアフターサービス

よくお読みください

使いかた・お手入れ・修理などは

■まず、お買い上げ先へ

ご相談ください。

▼お買い上げの際に記入されると便利です

販売店名	
電話 ( )	-
お買い上げ日	年 月 日

修理を依頼されるときは

「Q&A（よくあるご質問）」「故障かな？」（17～18ページ）でご確認のあと、直らないときは、まず電源プラグを抜いて、お買い上げ日と下の内容をご連絡ください。

●製品名	電気かけしき毛布
●品番	DB-SRK420
●故障の状況	できるだけ具体的に

●保証期間中は、保証書の規定に従ってお買い上げの販売店が修理させていただきますので、おそれ入りますが、製品に保証書を添えてご持参ください。

保証期間：お買い上げ日から本体1年間

●保証期間終了後は、診断をして修理できる場合はご要望により修理させていただきます。

※修理料金は次の内容で構成されています。

**技術料** 診断・修理・調整・点検などの費用

**部品代** 部品および補助材料代

**出張料** 技術者を派遣する費用

※補修用性能部品の保有期間 **6年**

当社は、この電気かけしき毛布の補修用性能部品（製品の機能を維持するための部品）を、製造打ち切り後6年保有しています。

■転居や贈答品などでお困りの場合は、次の窓口にご相談ください。

ご使用の回線（IP 電話やひかり電話など）によっては、回線の混雑時に数分で切れる場合があります。

●使いかた・お手入れなどのご相談は…

パナソニック お客様ご相談センター	
電話	365日 受付9時～20時
フリーダイヤル	<b>0120-878-365</b>
※携帯電話・PHSからもご利用になれます。	

●修理に関するご相談は…

パナソニック 修理ご相談窓口	
電話	
フリーダイヤル	<b>0120-878-554</b>
※携帯電話・PHSからもご利用になれます。	
●上記電話番号がご利用いただけない場合は、各地域の「修理ご相談窓口」におかけください。	

【ご相談窓口におけるお客様の個人情報のお取り扱いについて】

パナソニック株式会社およびグループ関係会社は、お客様の個人情報をご相談対応や修理対応などに利用させていただき、ご相談内容は録音させていただきます。また、折り返し電話をさせていただくための発信番号を通知いただいております。なお、個人情報を適切に管理し、修理業務等を委託する場合や正当な理由がある場合を除き、第三者に開示・提供いたしません。個人情報に関するお問い合わせは、ご相談いただきました窓口にご連絡ください。

お手入れ

保証

# 保証とアフターサービス

よくお読みください

## ■ 各地域の修理ご相談窓口 ※電話番号をよくお確かめの上、おかけください。

• 地区・時間帯によって、集中修理ご相談窓口へ転送させていただく場合がございます。

北海道地区		近畿地区	
札幌 ☎(011)894-1251	札幌市厚別区厚別南 2丁目17-7	滋賀 ☎(077)582-5021	守山市水保町1166番地の1
旭川 ☎(0166)22-3011	旭川市2条通16丁目1166	京都 ☎(075)646-2123	京都市南区上鳥羽中河原 3番地
帯広 ☎(0155)33-8477	帯広市西20条北 2丁目23-3	大阪 ☎(06)7730-8888	大阪市城東区関目 2丁目15-5
函館 ☎(0138)48-6631	函館市西桔梗589番地241 (函館流通卸センター内)	奈良 ☎(0743)59-2770	大和郡山市筒井町800番地
東北地区		和歌山 ☎(073)475-2984	和歌山市中島499-1
青森 ☎(017)775-0326	青森市大字浜田字豊田364	兵庫 ☎(078)796-3140	神戸市須磨区弥栄台 3丁目13-4
秋田 ☎(018)868-7008	秋田市外旭川字小谷地3-1	中国地区	
岩手 ☎(019)645-6130	盛岡市厨川5丁目1-43	鳥取 ☎(0857)26-9695	鳥取市安長295-1
宮城 ☎(022)387-1117	仙台市宮城野区扇町 7-4-18	米子 ☎(0859)34-2129	米子市米原4丁目2-33
山形 ☎(023)641-8100	山形市平清水1丁目1-75	松江 ☎(0852)23-1128	松江市平成町182番地14
福島 ☎(024)991-9308	郡山市亀田1丁目51-15	出雲 ☎(0853)21-3133	出雲市渡橋町416
首都圏地区		浜田 ☎(0855)22-6629	浜田市下府町327-93
栃木 ☎(028)689-2555	宇都宮市上戸祭3丁目3-19	岡山 ☎(086)242-6236	岡山市北区野田 3丁目20番8号
群馬 ☎(027)254-2075	前橋市箱田町325-1	広島 ☎(082)295-5011	広島市西区南観音 1丁目13-5
茨城 ☎(029)864-8756	つくば市筑穂3丁目15-3	山口 ☎(083)973-2720	山口市小郡下郷220-1
埼玉 ☎(048)728-8960	桶川市赤堀2丁目4-2	四国地区	
千葉 ☎(043)208-6034	千葉市中央区末広5丁目9-5	香川 ☎(087)874-3110	高松市国分寺町国分 359番地3
東京 ☎(03)5477-9700	東京都世田谷区宮坂 2丁目26-17	徳島 ☎(088)624-0253	徳島市沖浜2丁目36
山梨 ☎(055)222-5822	甲府市宝1丁目4-13	高知 ☎(088)834-3142	高知市仲田町2-16
神奈川 ☎(045)847-9720	横浜市港南区日野 5丁目3-16	愛媛 ☎(089)905-7544	愛媛県伊予郡砥部町八倉 75-1
新潟 ☎(025)286-0180	新潟市東区東明1丁目8-14	九州地区	
中部地区		福岡 ☎(092)593-8002	春日市春日公園3丁目48
石川 ☎(076)280-6608	金沢市玉鉾2丁目 266番地	佐賀 ☎(0952)26-9151	佐賀市鍋島町大字八戸 字上深町3044
富山 ☎(076)424-2549	富山市根塚町1丁目1-4	長崎 ☎(095)830-1658	長崎市東町1919-1
福井 ☎(0776)21-0622	福井市問屋町2丁目14	大分 ☎(097)556-3815	大分市萩原4丁目8-35
長野 ☎(0263)86-9209	松本市寿北7丁目3-11	宮崎 ☎(0985)63-1213	宮崎市本郷北方草葉 2099-2
静岡 ☎(054)287-9000	静岡市駿河区高松 2丁目24-24	熊本 ☎(096)367-6067	熊本市健軍本町12-3
愛知 ☎(052)819-0225	名古屋瑞穂区塩入町 8-10	鹿児島 ☎(099)250-5657	鹿児島市与次郎1丁目5-33
岐阜 ☎(058)278-6720	岐阜市中鷺4丁目42	大島 ☎(0997)53-5101	奄美市名瀬朝仁町11-2
三重 ☎(059)254-5520	津市久居野村町字山神421	沖縄地区	
		沖縄 ☎(098)877-1207	浦添市城間4丁目23-11

所在地、電話番号は変更になることがありますので、あらかじめご了承ください。  
最新の「各地域の修理ご相談窓口」はホームページをご活用ください。  
<http://panasonic.co.jp/cs/service/area.html>

0511

# 仕様

品番	DB-SRK420	
定格	交流100 V 75 W	
生地 (毛羽部分)	ポリエステル65 % アクリル 35 % ※1 抗菌防臭加工	
コードの長さ (m)	電源側…1.91 本体側…0.97	
標準寸法 (縦cm×横cm)	200×140	
標準質量 (g)	本体…1200 コントローラー…290	
安全装置	抵抗付き温度ヒューズ	
※2 標準表面温度 (°C)	「強」…51	「3」…37
※3 1時間あたりの標準消費電力量 (Wh)	「強」…56	「3」…33

※1 試験機関…(一財)ボーケン品質評価機構  
試験方法…JIS L1902 定量試験 (菌液吸収法)  
抗菌防臭方法…抗菌成分:天然有機系 (キトサン) 有機系  
(第4アンモニウム塩) をアクリルに練り込み

※A 静菌活性値=logB-logC  
B:無加工布 (標準綿布) の18時間培養後の3検体の生菌数の常用対数値の平均値  
C:試験片 (抗菌加工布) の18時間培養後の3検体の生菌数の常用対数値の平均値

試験結果

対象	試料処理	評価基準	静菌活性値 ※A
試験片	洗濯0回	2.2以上	3.6
	洗濯5回 ※B	2.2以上	3.8

※2 JIS C9210に基づいて標準品を測定した値です。

※3 一般社団法人日本電機工業会の測定方法に基づいて標準品を測定した値です。

※B 洗濯方法はJISL0217 103号の試験方法による。

## 別売品

### ● 毛布カバー

汚れや毛玉防止におすすめします。

品番: DQ-C77BP オープン価格\*

※オープン価格商品の価格は販売店にお問い合わせください。

別売品は、販売店でお買い求めいただけます。

パナソニックの家電製品直販サイト「パナセンス」でも  
お買い求めいただけます。

CLUB Panasonic

**PanaSense**

<http://club.panasonic.jp/mall/sense>

●使いかた・お手入れなどのご相談は……

パナソニック 総合お客様サポートサイト

<http://panasonic.co.jp/cs/>

パナソニック お客様ご相談センター

電話 365日 受付9時～20時

フリーダイヤル **0120-878-365**

※携帯電話・PHSからもご利用になれます。

音声ガイダンスを短くするには、案内が聞こえたら電話機ボタンの「87」と「990#」を押してください。(番号を押しても案内が続く場合は、「\*」ボタンを押してから操作してください。)

■上記番号がご利用いただけない場合 **06-6907-1187**

■FAX フリーダイヤル **0120-878-236**

Help desk for foreign residents in Japan

Tokyo (03)3256-5444 Osaka (06)6645-8787

Open : 9:00 - 17:30

(closed on Saturdays/Sundays/national holidays)

※上記の内容は、予告なく変更する場合があります。ご了承ください。

●修理に関するご相談は……

パナソニック 修理サービスサイト

<http://club.panasonic.jp/repair/>

インターネットでのご依頼も可能です。

パナソニック 修理ご相談窓口

電話 **0120-878-554**

フリーダイヤル ※携帯電話・PHSからもご利用になれます。

●上記電話番号がご利用いただけない場合は、各地域の「修理ご相談窓口」におかけください。

●有料で宅配便による引取・配送サービスも承っております。

ご使用の回線(IP 電話やひかり電話など)によっては、回線の混雑時に数分で切れる場合があります。本書の「保証とアフターサービス」もご覧ください。

会員サイト「CLUB Panasonic」で「**ご愛用者登録**」をしてください

PC <http://club.panasonic.jp/>

携帯



※このサービスは WEB 限定のサービスです。

愛情点検 長年ご使用の電気かけしき毛布の点検を！



こんな症状はありませんか

- 異常な音やこげ臭いにおいがする。
- 電源コードを動かすと通電したり、しなかったりする。
- 電源プラグや電源コードが異常に熱い。
- 本体や操作部が異常に熱い。
- ヒーター線が重なったり、よじれができた。
- その他の異常や故障がある。

ご使用中止

事故防止のため、温度調節ダイヤルを「切」にし、コンセントから電源プラグを抜いて、必ず販売店に点検をご相談ください。

〈無料修理規定〉

- 取扱説明書、本体貼付ラベル等の注意書に従った使用状態で保証期間内に故障した場合には、無料修理をさせていただきます。
  - (イ) 無料修理をご依頼になる場合には、商品に取扱説明書から切り離れた本書を添えていただきお買い上げの販売店にお申しつけください。
  - (ロ) お買い上げの販売店に無料修理をご依頼にならない場合には、お近くの修理ご相談窓口にご連絡ください。
- ご転居の場合の修理ご依頼先等は、お買い上げの販売店またはお近くの修理ご相談窓口にご相談ください。
- ご贈答品等で本保証書に記入の販売店で無料修理をお受けになれない場合には、お近くの修理ご相談窓口へご連絡ください。
- 保証期間内でも次の場合には原則として有料にさせていただきます。
  - (イ) 使用上の誤り及び不当な修理や改造による故障及び損傷
  - (ロ) お買い上げ後の取付場所の移設、輸送、落下などによる故障及び損傷
  - (ハ) 火災、地震、水害、落雷、その他天災地変及び公害、塩害、ガス害(硫化ガスなど)、異常電圧、指定外の使用電源(電圧、周波数)などによる故障及び損傷
  - (ニ) 車両、船舶等に搭載された場合に生ずる故障及び損傷
  - (ホ) 一般家庭用以外(例えば業務用など)に使用された場合の故障及び損傷
  - (ヘ) 本書のご添付がない場合
  - (ト) 本書にお買い上げ年月日、お客様名、販売店名の記入のない場合、あるいは字句を書き替えられた場合
  - (チ) 持込修理の対象商品を直接修理窓口へ送付した場合の送料等はお客様の負担となります。また出張修理等を行った場合には、出張料はお客様の負担となります
- 本書は日本国内においてのみ有効です。
- 本書は再発行いたしませんので大切に保管してください。
- お近くのご相談窓口は取扱説明書の保証とアフターサービス欄をご参照ください。

修理メモ

お客様にご記入いただいた個人情報(保証書控)は、保証期間内の無料修理対応及びその後の安全点検活動のために利用させていただく場合がございますのでご了承ください。  
この保証書は、本書に明示した期間、条件のもとにおいて無料修理を約束するものです。従ってこの保証書によって、保証書を発行している者(保証責任者)及びそれ以外の事業者に対するお客様の法律上の権利を制限するものではありませんので、保証期間経過後の修理についてご不明の場合は、お買い上げの販売店またはお近くの修理ご相談窓口にお問い合わせください。  
保証期間経過後の修理や補修用性能部品の保有期間については取扱説明書の保証とアフターサービス欄をご覧ください。  
This warranty is valid only in Japan.

パナソニック株式会社 ランドリー・クリーナービジネスユニット

〒525-8555 滋賀県草津市野路東2丁目3番1-2号

© Panasonic Corporation 2011