

取扱説明書

ルームエアコン(家庭用)

室内ユニット品番

CS-22RGX CS-25RGX
CS-28RGX CS-36RGX
CS-40RGX CS-40RGX2
CS-50RGX2

CS-227XB CS-257XB
CS-287XB CS-287XB2
CS-367XB CS-367XB2
CS-407XB CS-407XB2
CS-507XB2

室外ユニット品番

CU-RGXシリーズ
CU-XBシリーズ

使いこなしガイド

● 風向や風量を自動でコントロール。

「ロボ気流」「パワフル」「ロング」が選べます。

● フィルターおそうじは、エアコンにおまかせ。

おそうじのタイミングも、お好みで選べます。

● 1日2回ずつ組み合わせて予約ができる「入タイマー」「切タイマー」。

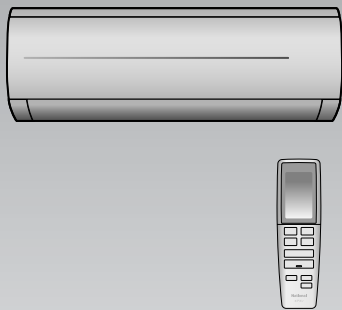

保証書・据付工事説明書 別添付

このたびは、ナショナル製品をお買い上げいただき、まことにありがとうございます。

- 取扱説明書をよくお読みのうえ、正しく安全にお使いください。
- ご使用前に「安全上のご注意」(4～5ページ)を必ずお読みください。
- 保証書は「お買い上げ日・販売店名」などの記入を確かめ、取扱説明書、据付工事説明書とともに大切に保管してください。
- 商品の品番は、本体の品番表示と本書の「仕様」(33ページ)でご確認ください。



ハロー! 環境技術

エコ製品で止めよう温暖化 チーム・マイナス6%



エアコンは、人にやさしいロボットへ。

「気流ロボット」で…

一年中、手足の冷えすぎを防ぎます。

まずは風を部屋全体に、すばやく冷房・暖房。

- 部屋が十分冷えたら、「天井シャワー気流」に。

風を天井に向け、冷風を体に直接当てず、やさしく包み込みます。

- 部屋が暖まったら、「床暖ぼかぼか気流」に。

風を床に向け、温風を足元から届けます。

また、温風が顔に直接当たらないので、お肌の乾燥も防ぎます。

部屋の環境を自動で学習し、その部屋に合わせて効率的に運転。

- 冷暖房の効きやすい部屋なら、早めに省エネ運転に切り換わり、電気代のムダを抑えます。

「フィルターお掃除ロボット」で…

運転を停止した後など汚れに応じて、

エアフィルターや室内ユニットの内部を自動でお掃除。

キレイな空気で、あなたの暮らしを包みます。

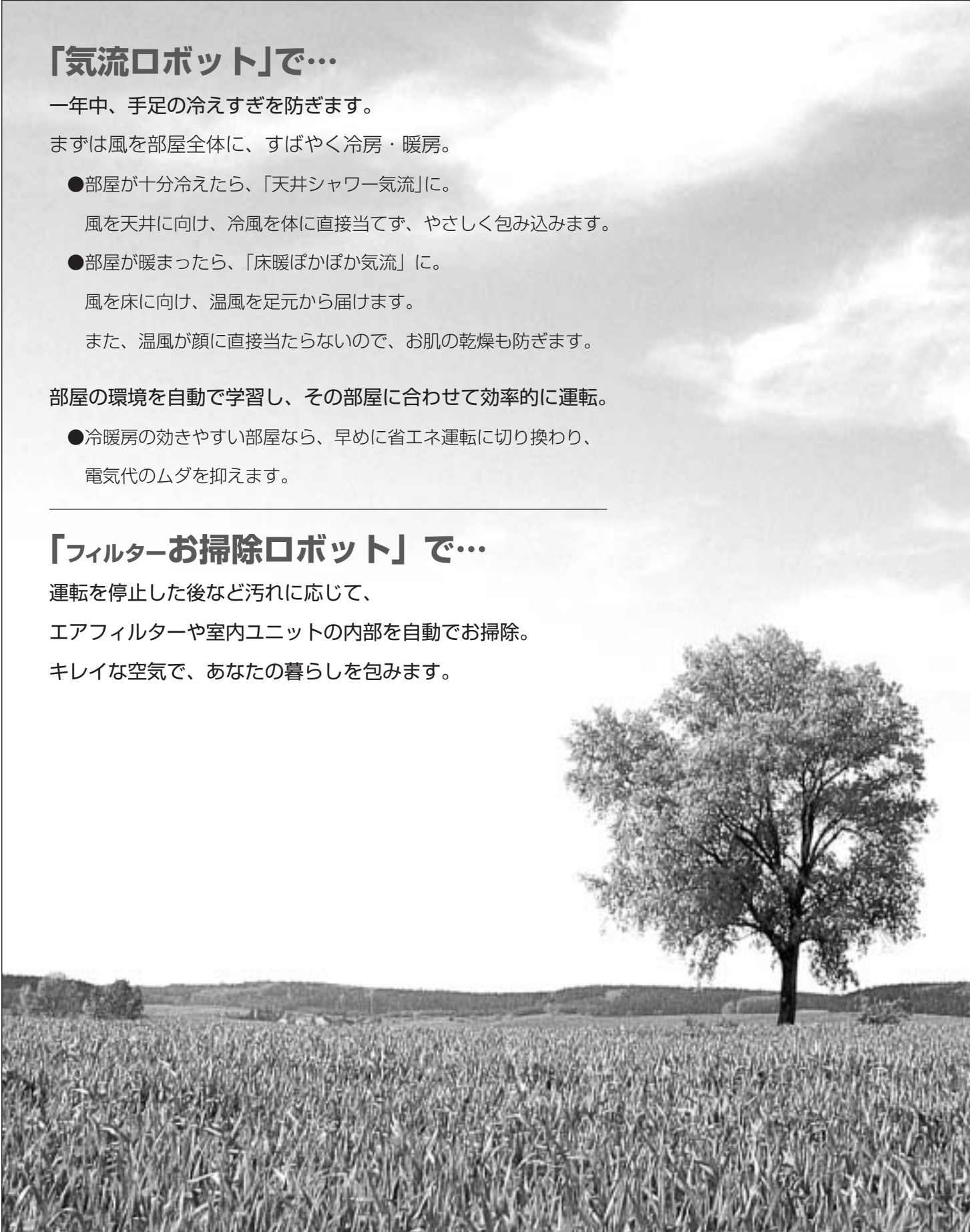

確認と準備

安全上のご注意
各部の名前と働き
運転の前に…

4
6
8

付属品／室内・室外ユニット周辺の確認
室内ユニット・リモコンの準備

使いかた

運転する

10

冷房／暖房／自動／選べる除湿
エアークリーン（空気清浄／換気）

風量・風向を選ぶ

12

ロボ気流／パワフル／ロング
風量／風向上下／風向左右

タイマーを使う

14

おやすみ切タイマー／入／切タイマー

お手入れ

おそうじ運転について
お手入れのポイント

16
18

汚れが気になったとき…

10年たったら…

必要なとき

設定を変えたいとき
こんなときは…

20
22

おそうじ機能について
運転のしくみと風の動き
故障かな？

24
26
28

タイマーランプが点滅するときは…

32

仕様

33

保証とアフターサービス

34

簡単操作早見表

裏表紙

「気流ロボット」の風の動き

冷房時

①最初は、部屋の中央に向けて。

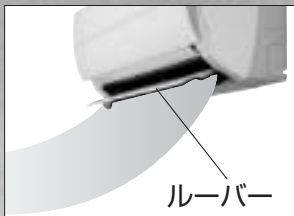

②部屋全体が冷えたら、風は天井へ。
(天井シャワー気流)

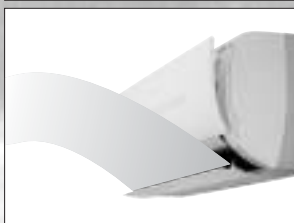

暖房時

①最初は、部屋の中央に向けて。



②部屋全体が暖まったら、風は足元へ。
(床暖ぽかぽか気流)



●室温や部屋の構造などによっては、風が最初から天井や足元に向いたり、また、向くまでに時間がかかる場合があります。

●運転を停止すると、ルーバーは大きく開いてから閉じます。(ルーバーが閉じるまで最長約50秒)

風を最初から「天井シャワー気流」や「床暖ぽかぽか気流」に向けたいときは、「風向上下」ボタンで。
(くわしくは13ページ)

安全上のご注意

必ずお守りください

お使いになる人や他の人への危害、財産への損害を未然に防ぐため、必ずお守りいただくことを説明しています。
■表示内容を無視して誤った使い方をしたときに生じる危害や損害の程度を、次の表示で区分し、説明しています。

 **警告** 「死亡や重傷などを負う可能性が想定される」内容です。

 **注意** 「傷害や物的損害のみが発生する可能性が想定される」内容です。

■お守りいただく内容の種類を、次の絵表示で区分し、説明しています。

 してはいけない「禁止」内容です。

 必ず実行していただく「強制」内容です。

警告





火災や感電、大けがを防ぐために

電源のプラグやコードは

-  ●ぬれた手で抜き差ししない。(感電の原因)
- 運転中にプラグを抜かない。(放電などによる火災の原因)
- 途中で接続したり、延長コードの使用、タコ足配線をしない。(接触や絶縁の不良、発熱による火災の原因)
- 束ねたり、無理に曲げたりしない。(破損による発熱や発火の原因)
- コードを持って抜かない。(断線による、発熱や火災の原因)

-  ●破損した場合は使用せず、販売店へ修理を依頼する。
- 異常時（こげ臭いなど）は、運転を止めてプラグを抜き、お買い上げの販売店へ連絡する。
- プラグは根元まで確実に差し込む。(接触不良による感電や火災の原因)
- 定期的にプラグのほこりを乾いた布でふき取る。(湿気などで絶縁不良となり、発熱や発火、火災の原因)



 **必ずエアコン専用の電源コンセントを使う**
(他の機器と併用すると、発熱による火災の原因)



据え付けや移動、修理は必ずお買い上げの販売店または専門業者に依頼してください

 **据え付けや移動・修理完了時には、販売店や専門業者に次のことを確認する**

 **リモコン用乾電池の取扱いは**

- 乳幼児の手の届く所にリモコンを置かない。(乾電池を取り出し、誤って飲み込むおそれ)
- 乾電池は、⊕⊖を逆に入れない。(ショートによる発火や液漏れの原因)

- 冷媒が漏れていないこと。
(冷媒が火気に触れると有毒ガス発生の原因)
通常使用では漏れませんが、冷えない・暖まらない場合は、漏れている可能性があるため、販売店へご相談ください。
- アースや漏電しゃ断器が設置されていること。(感電の原因)

漏電や、けがを防ぎ
家財などを守るために



⚠️ 注意



室内ユニットは

- 吹出口の奥に、指や棒などを入れない。
(ファンが高速回転しているため、けがの原因)



冷やしすぎない

- おやすみのときなど、長時間、冷風を体に直接当てたり、冷やしすぎたりしない。(体調をくずす原因) 特にお子様や高齢者にはご注意ください。



室外ユニットは

- 吹出口に指や棒などを入れない。
(ファンが高速回転しているため、けがの原因)
- 上に乗ったり、物を載せたりしない。
(高層階のベランダに設置の場合、転落の原因)

ドレンホース



室内ユニットは

- ユニットの下に、他の電気製品や家財などを置かない。
(水滴が落ちて、汚損や故障の原因)
- 風を動植物に直接当てない。
- 雷が鳴り出したら、運転を停止してエアコンに触れない。(感電の原因)
- 精密機器や食品、動植物、美術品の保存などに使わない。
(品質低下などの原因)



室外ユニットは

- 側面や裏面のアルミ部分に触らない。
(手を切る原因)
- 据付台が破損したまま、放置しない。
(落下や転倒の原因)



ドレンホースは

- 排水を確実にし、排水口をふさがない。
(室内ユニットからの水漏れの原因)



お手入れ時には

- お客様自身で、工具を使った分解掃除や、内部の洗浄はしない。
(水漏れや故障、発煙、発火の原因)
- 室内ユニットのアルミ部分に触らない。
(手を切る原因)
- 不安定な台に乗らない。



お手入れ時には

- 必ず運転を停止し、電源プラグを抜く。
(ファンが高速回転しているため、けがの原因)
- 前面パネルや天面グリルの水洗い後は、水気を十分ふき取る。(漏電の原因)



燃焼器具といっしょに 運転するときは

- こまめに換気する。
(酸素不足による頭痛などの原因)
- 燃焼器具は、風が直接当たらない場所で使用する。(不完全燃焼の原因)



据え付けや移動のときは

- 可燃性ガスの漏れるおそれのない場所に、据え付けされていることを確認する。
(発火の原因)

各部の名前と働き

室内ユニット

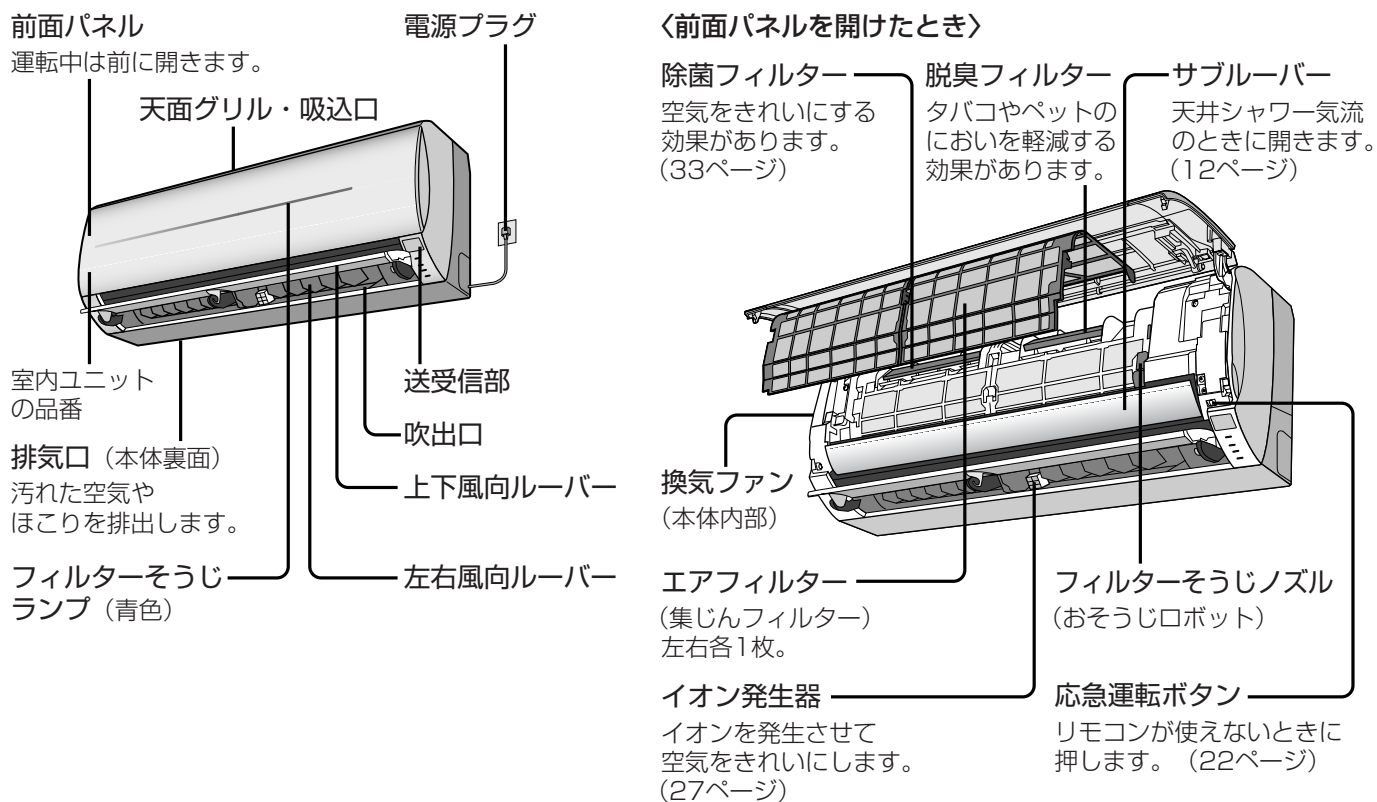

表示部

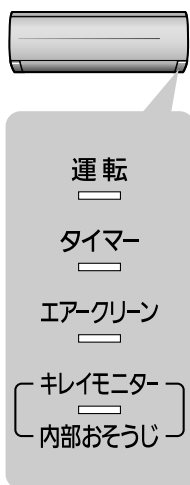

ランプ名	色	状態	お知らせしている内容
運転	緑	点灯	冷房・暖房・自動・選べる除湿・エアークリーン運転中。(10ページ)
		点滅	自動運転開始時・暖房運転開始時、または霜取り運転中。(28ページ)
タイマー	橙	点灯	入/切タイマーおよび、おやすみ切タイマー予約中。(14ページ)
		点滅	本体の異常。(32ページ)
エアークリーン	緑	点灯	エアークリーン (空気清浄・換気) 運転中。(11ページ)
		点滅	エアークリーン運転の異常。前面パネルが開いているとき。(29ページ)
キレイモニター	赤 橙 緑	点灯	空気の汚れ度合い (目安) をお知らせ。 赤：汚れている ↔ 橙 ↔ 緑：きれい と変化する。 (タバコの煙に含まれる一酸化炭素などに反応して色が変わる)
		内部おそうじ	緑

室外ユニット

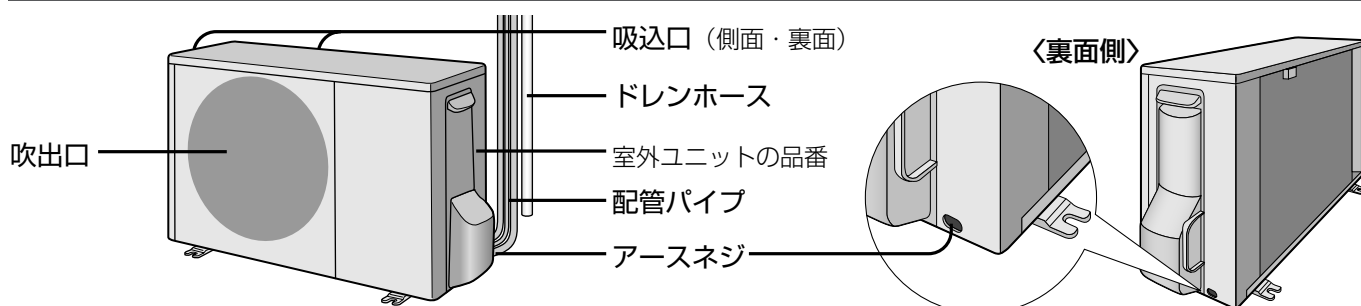

リモコン

送受信部

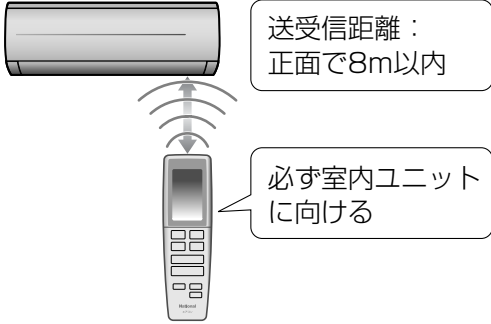

送受信距離：
正面で8m以内

必ず室内ユニット
に向ける

- 室内ユニット（送受信部）と信号のやりとりをします。
- 受信は、音でお知らせします。

受信音	お知らせしている内容
ピー	運転を停止したとき。
ピッ	運転や設定、設定の取り消し。
ピピピッ	省エネ温度設定時の運転開始。

お知らせボタン

- 運転または停止中に押すと、本体で検知した室内温度と湿度、室外温度を表示します。（温度設定時などの目安になります）

リモコン表示部

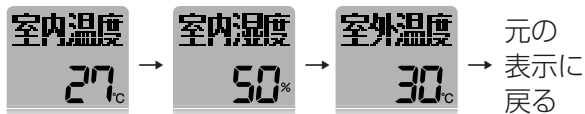

お知らせ

- 正しく送受信できていないときは、リモコンに **---** を表示します。もう一度本体に向けて **お知らせ** を押してください。
- 表示範囲は次の通りです。
 温度：1℃単位で「-15℃～45℃」（-15℃以下も「-15℃」、45℃以上も「45℃」と表示）
 湿度：10%単位で「40%～80%」（40%以下も「40%」、80%以上も「80%」と表示）



表示部
図は説明のため、すべての内容を表示しています。

運転（10ページ）

温度調節（11ページ）

停止

ロボ気流設定（12ページ）

おやすみ切タイマー設定（14ページ）

〈扉を開けたとき〉
（開けかた：9ページ）

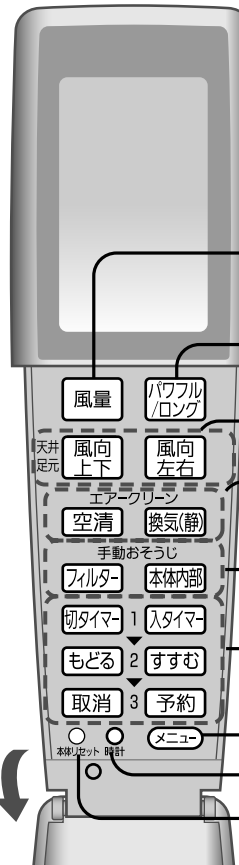

風量設定（13ページ）

パワフル/ロング設定（12ページ）

風向設定（13ページ）

エアークリーン運転（11ページ）

手動おそうじ運転（16ページ）

タイマー設定（9、15ページ）

メニュー（20、22ページ）

時計（9ページ）

本体電源リセット（32ページ）

運転の前に…

確認と準備

付属品の確認

リモコン



乾電池 (2個)



単4形
アルカリ乾電池

リモコンホルダー

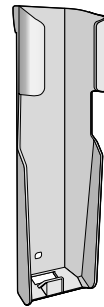

リモコンホルダー
取付用ネジ (2本)



室内ユニット・室外ユニット周辺の確認

〈室内ユニット〉

- 吸込口や吹出口付近をタンスなどで、ふさいでいませんか？
- ドレンホースの排水口が、ふさがれていませんか？

〈室外ユニット〉

- 積雪や植木鉢などで、吸込口や吹出口をふさいでいませんか？
- 吹出口からの風が、周囲の迷惑になっていませんか？
- 動植物に、直接風が当たっていませんか？

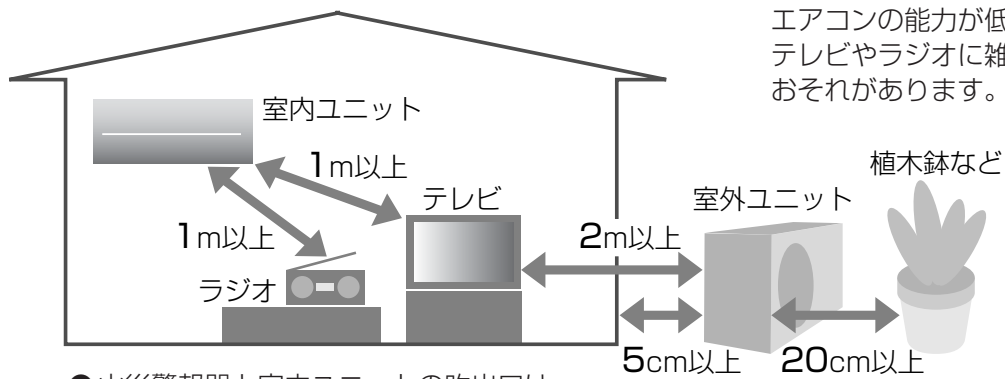

下図の距離をあげないと、
エアコンの能力が低下したり、
テレビやラジオに雑音が入る
おそれがあります。

- 火災警報器と室内ユニットの吹出口は
1.5m以上の距離をあげてください。

室内ユニットの準備

■ 電源プラグを差し込む

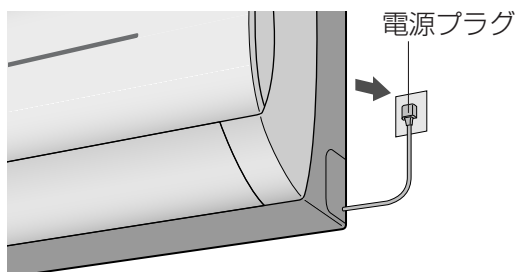

お知らせ

- 設置後、初めての運転時は、約5分間上下風向ルーバーとフィルターおそうじの動作チェックを行い、続いてリモコンの設定に従った運転をします。(動作中は、前面パネルを開けたり、運転を停止させないでください)
- 動作チェック後、タイマーランプが点滅したときは
→ 32 ページ

リモコンの準備と取り扱い

■ 壁に掛けて保管するとき

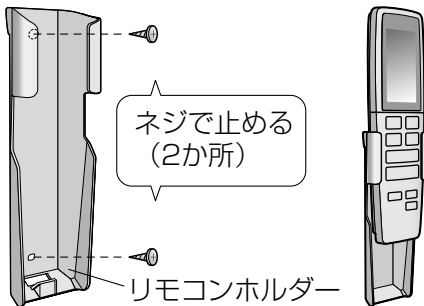

ネジで止める
(2か所)

リモコンホルダー

リモコンは
上から差し込む

- 掛けたまま操作すると、送受信しないことがあります。手に持って、本体送受信部に向けてください。(7ページ)

■ 扉の開閉



- 静かに開閉する。
- 閉じるときは、“パチッ”と音がするまで。

■ 乾電池の入れかたと時刻の合わせかた

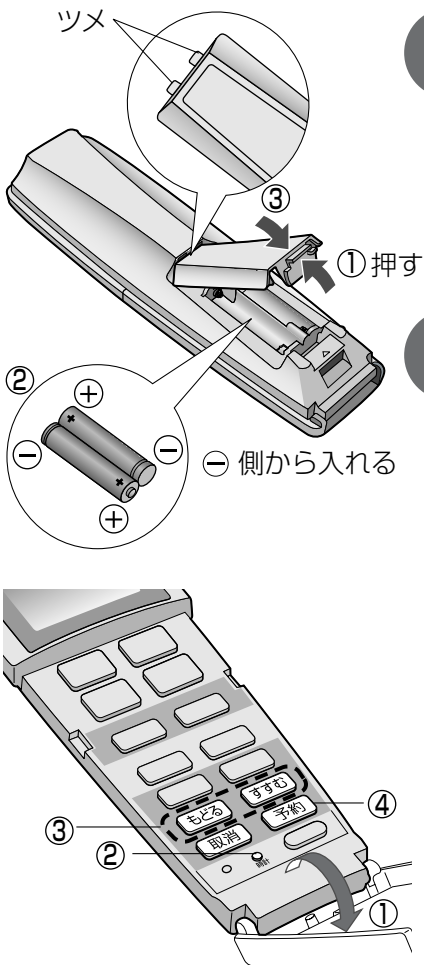

1 乾電池を入れる

- ① 裏ぶたを開け、
- ② 乾電池を入れる。
● 表示が出ないときは入れ直す。
- ③ 裏ぶたを閉める。
● 裏ぶたのツメを先に入れて“パチン”と音がするまで。

2 現在時刻を合わせる

- ① リモコンの扉を開ける。
- ② **時計** 押す。
- ③ 現在時刻を合わせる。

もどる **すすむ**

- 押し続けると早送りします。
- 夜の12時は「0:00」。

- ④ **予約** 押す
(時刻設定完了)

お知らせ

- ボタン操作は30秒以内に行ってください。30秒を過ぎると、表示している内容で時刻が設定されます。

リモコン表示部

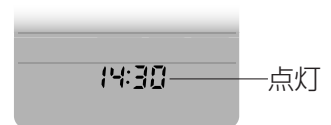
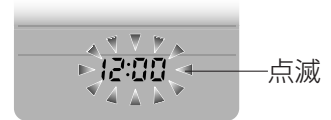
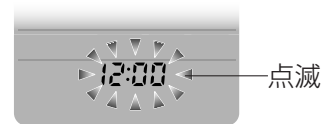

(例) 午後2時30分は、「14:30」

■ 乾電池の取り扱いについて

- 交換は、単4形アルカリ乾電池を2個同時にする。(マンガン乾電池では寿命が短くなります)
- 充電式(Ni-Cd、ニッケル水素)などは使わない。(寸法・形状・性能の一部が異なるため)
- 長期間使用しないときは取り出す。(液漏れの防止)

■ 乾電池の寿命について

- 約1年です。(送受信がしにくくなったときや、リモコンの表示が薄くなったときに交換)
- 付属の乾電池は、最初に使用するためにご用意しているもので、1年未満で消耗することがあります。

運転する

冷房・暖房・自動・選べる除湿



運転 (緑)
 タイマー
 エアークリーン (緑)

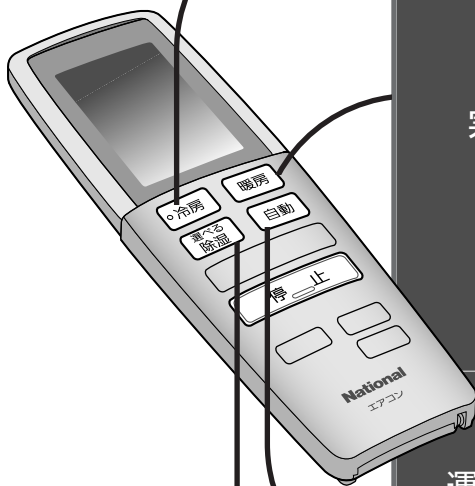

■ 停止するとき



上手な使いかた

- 梅雨どきや寝ている間は「除湿」。
- 初夏などムシ暑く、ジメジメするときは「冷房除湿」。
湿度が下がると不快感も和らぎます。
- 花粉シーズンや雨の外出時などには、「衣類乾燥」で部屋干しを。

お知らせ

- お買い上げ時には、空気清浄と換気が同時に運転するように設定されています。

暑いとき 冷房

冷房



- 運転開始時、約1分間風が出ないことがあります。(本体内部に付着したにおいが出るのを防ぐため)

寒いとき 暖房

暖房



- 運転開始時、しばらく風が出ないことがあります。(冷風が出るのを防ぐため)

運転の種類を 自動で選んでくれる 自動

自動



- 設定温度などに応じて、暖房・冷房・冷房除湿のいずれかを自動で選びます。

目的や用途に 合わせて 除湿したいとき 選べる 除湿

選べる
除湿



- 押すたびに

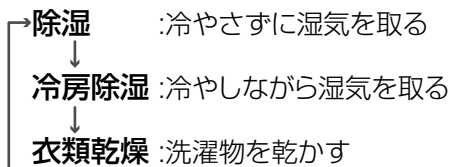

- 冷房除湿は、運転開始から約30秒間送風後、風が止まり、約1分後に風が出ます。(本体内部に付着したにおいが出るのを防ぐため)
- 衣類乾燥は、風向を調節して風を洗濯物に当ててください。

エアークリーン (空気清浄・換気)



運転 (緑)
 タイマー
 エアークリーン (緑)



上手な使いかた

- 「パトロール」を設定すると、停止中に空気の汚れに応じて、エアークリーンを自動で運転します。(22ページ)

お願い

- 燃焼器具と併用するときは、窓を開け、こまめに換気をしてください。

花粉やほこりが
気になるとき
空気清浄

停止中に

空清

エアークリーン
空清換気

- お買い上げ時には、換気が同時に運転するように設定されています。

汚れた空気を
外に出したいとき
換気

停止中に

換気(静)

エアークリーン
空清換気

- 押すたびに

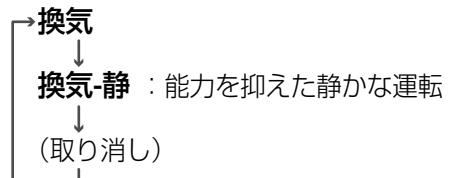

- お買い上げ時には、空気清浄が同時に運転するように設定されています。

■ 停止するとき →

停止

■ 冷房など同時運転中に、エアークリーン (空気清浄・換気) を取り消すとき

- ➔ 冷房などの運転中に **空清** **換気(静)** を押すと、同時運転の切・入ができます。



温度を調節する



温度

下がる 上がる

- 押すたびに、1℃ずつ変わります。

調節範囲

- 自動・暖房・冷房・冷房除湿は、16℃～30℃。
- 除湿は、標準 (除湿運転開始時の室内温度) より -3℃～+1℃。(1℃～3℃低め、または1℃高め)
- 衣類乾燥・エアークリーンは、調節できません。

お知らせ

- 冷房は28℃以上、暖房は20℃以下 (省エネ推奨温度) に設定すると、省エネ温度に設定したことをお知らせします。(運転開始時と運転中の本体受信音は“ピピピッ”)

リモコン表示例



運転する

風量・風向を選ぶ

ロボ気流／パワフル／ロング

お買い上げ時は、ロボ気流が設定され、風向の左右は自動になっています。
「ロボ気流」、「パワフル」「ロング」は、それぞれ併用できません。



体や顔に風を感じたくないとき

ロボ気流

- 冷房・暖房のみ
(天井シャワー気流
床暖ぽかぽか気流)

冷房・暖房・自動いずれかを運転中に

ロボ気流 (「ロボ気流」の表示を確認)

- 最初は風を部屋の中央に、全体が冷える(暖まる)と天井(足元)に向け、風を直接感じさせません。
- 風向の左右は、調節ができます。



■取り消すとき → **ロボ気流**

お知らせ

- 「風量」や「風向上下」を押すと、ロボ気流は取り消され、前に設定した風量・風向になります。

上手な使いかた



- 「ロボ気流」は、長時間、部屋にいる場合や、次の方におすすめ。
- 手足が冷えやすい方
- 顔のほてりを防ぎたい方



暖房感・冷房感をより強く感じたいとき

パワフル

- 冷房・暖房・除湿・冷房除湿・空気清浄のみ

運転中に

パワフル/ロング (「パワフル」の表示を確認)

- 押すたびに

パワフル→ロング
(取り消し)

- 最初は、強い風ですばやく冷房・暖房・除湿・冷房除湿・空気清浄。温度は表示より冷房・冷房除湿で低め、暖房で高めになり、冷房感・暖房感を高めます。
- 風向の上下・左右は、調節ができます。



お知らせ

- 「風量」を押すと、パワフルは取り消され、前に設定した風量になります。
- 衣類乾燥と換気だけの運転時には設定できません。

上手な使いかた



- 「パワフル」は、お風呂上がりや帰宅時など、早く冷やしたい・暖めたいときに。

部屋の奥まで風を届けたいとき

ロング

- 冷房・暖房のみ

冷房・暖房・自動いずれかを運転中に

パワフル/ロング (「ロング」の表示を確認)

- 押すたびに

パワフル→ロング
(取り消し)

- 強い風で、部屋の奥まで風を届けます。
- 風向の左右は、調節ができます。



お知らせ

- 「風量」や「風向上下」を押すと、ロングは取り消され、前に設定した風量・風向になります。

風量／風向上下／風向左右

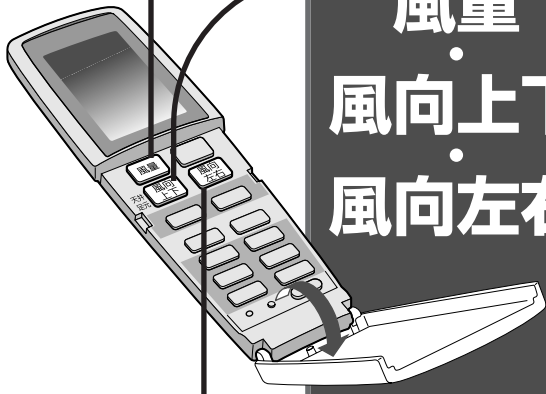

お好みの風量・
風向にしたいとき

風量

風向上下

風向左右

お知らせ

- 風量はロボ気流と、パワフル、ロングのとき、自動になり調節できません。
- 風向の上下は、ロボ気流とロングのとき、自動になり調節できません。

運転中に

風量

● 押すたびに

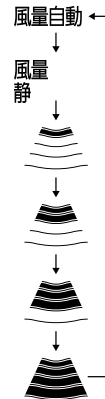

- 「風量自動」の風の動きは→26ページ
- 「風量静」は、能力を抑えた静かな運転です。

お知らせ

- 衣類乾燥と換気だけの運転時は、「風量自動」になり調節できません。

運転中に

天井足元 **風向上下**

● 押すたびに

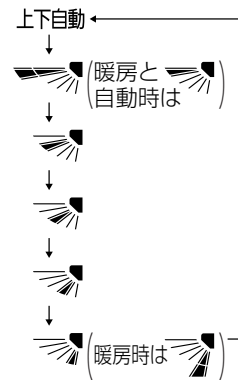

- 「上下自動」の風の動きは→26ページ

お知らせ

- は「天井シャワー気流」、 は「床暖ぼかぽか気流」のときの風向です。

運転中に

風向左右

● 押すたびに

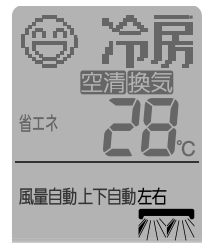
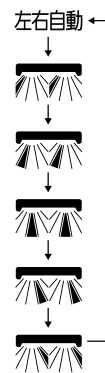

- 「左右自動」の風の動きは→26ページ

風量・風向を選ぶ

タイマーを使う

選んだ予約時間後に、自動で運転を停止する「おやすみ切タイマー」と、予約した時刻に自動で運転の「入」「切」ができる「入タイマー」と「切タイマー」があります。「入/切タイマー」は「入」と「切」を1日2回ずつ組み合わせて予約できます。「入/切タイマー」は、一度予約をすると、毎日繰り返されます。

＜運転例＞

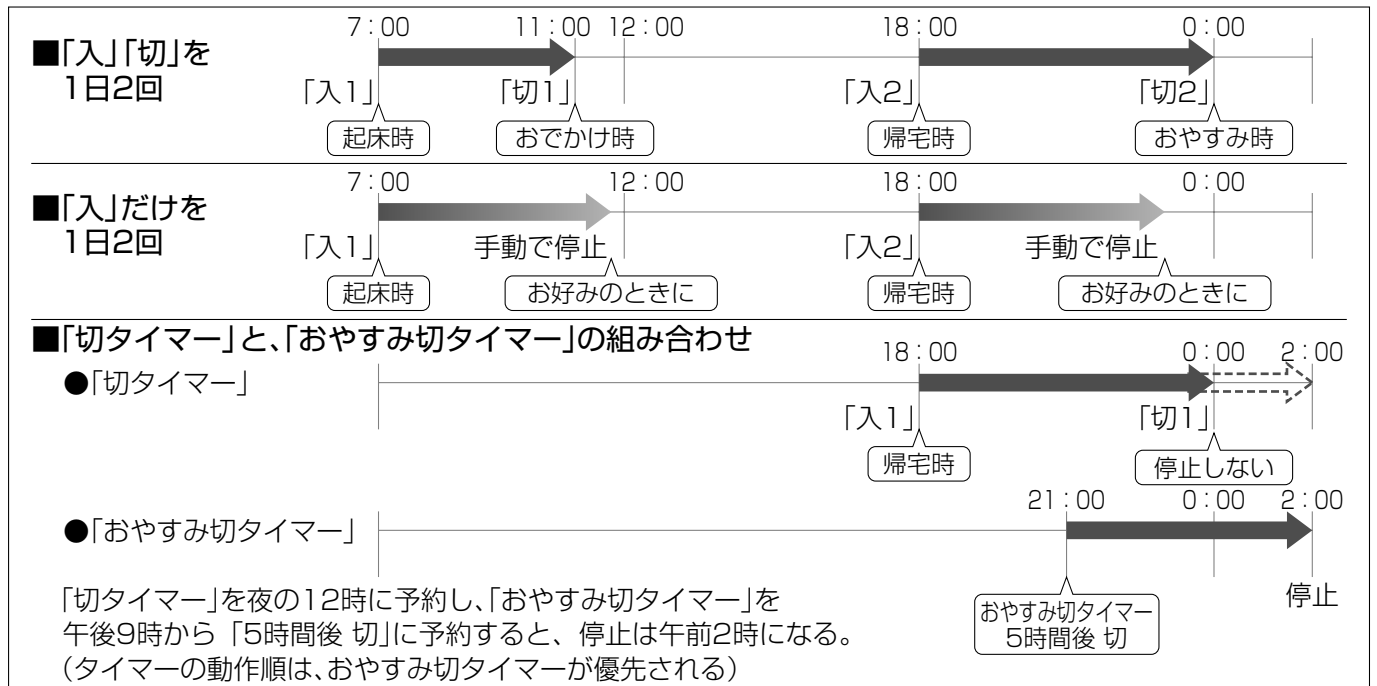

タイマー (橙)



予約した時間が
たつと自動で停止
**おやすみ
切タイマー**

運転中に

おやすみ

● 押すたびに

- 0.5時間後切
- ↓
- 1時間後切
- ↓
- 2時間後切
- ↓
- 3時間後切
- ↓
- 5時間後切
- ↓
- 7時間後切
- ↓
- 9時間後切
- ↓
- (取り消し)

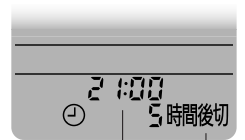

現在時刻

この場合は
午前2時に
停止します。

お知らせ

- 温度や風量・風向の設定が、リモコン表示に関係なく変わります。冷やしすぎ、暖めすぎを防ぐため、設定温度に近づいたときや、おやすみ切タイマー運転開始から約1時間後に…
 - 設定温度は冷房時は約1℃上がり、暖房時は約1℃下がります。
 - 風量は弱くなり、冷房の上下自動時は、上下風向ルーバーを水平に向けます。
- おやすみ切タイマーで運転中に温度を調節すると、次の運転中も自動で調節します。
- おやすみ切タイマーで停止すると、本体内部おそうじ運転は行いません。(24ページ)

予約の前に、現在時刻が合っていることを確認してください。(9ページ)



タイマー
— (橙)



■ 予約時刻の変更は →

例：「入1」「入2」の時刻を確認するとき。

[入タイマー] を押すたびに…

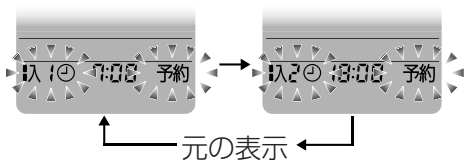

■ 予約時刻の変更は →

予約と同じ手順1～3で変更する。

■ 予約の取り消しは →

「入1」または「入2」、「切1」または「切2」を選んで [取消] を押す。

お知らせ

- 入タイマーは、予約時刻に設定温度になるよう、早めに運転が始まります。(最長約40分前)
- 現在時刻は予約をすると、消えます。
- 1日に2回の予約をしているときは、次に動作する時刻を表示します。
- ボタン操作は、30秒以内に行ってください。30秒を過ぎると、元の表示に戻ります。

予約した時刻に 運転を自動で 入・切する 入/切 タイマー

■ 入タイマー「入1」の予約 (切タイマー「切1」の予約)

例：「入1」に午前7時を予約する。



- 切タイマーのときは、[切タイマー] を1回押す。



[すすむ]

- 押すたびに10分単位で変わり、押し続けると早送りできます。(夜の12時は「0:00」)

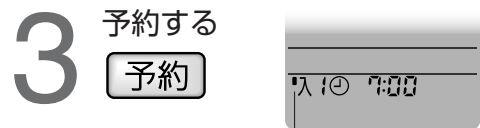

予約回数を表示。
!は1回、!!は2回。

■ 入タイマー「入2」の予約 (切タイマー「切2」の予約)

例：「入2」に午後6時を予約する。



- 切タイマーのときは、[切タイマー] を2回押す。

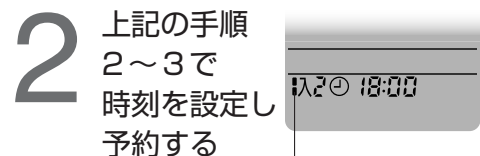

予約回数を表示。
!は1回、!!は2回。

おそうじ運転について

ふだんはエアコンにおまかせ！

- エアフィルター
- 本体内部

- エアフィルターのホコリや汚れ、本体内部に付着したにおいの成分を自動で掃除。



汚れが気になったときは… (18ページ)

- 前面パネル
- 天面グリル

- 汚れがひどいときは、台所用洗剤（中性）を薄めて、つけ置き洗い。



ふだんはおまかせ…



冷房と選べる除湿の運転を停止した後に…

本体内部おそうじ運転

- 室内ユニット内部を40℃以上に加熱・乾燥させて、におい成分を除去し、カビの繁殖を抑えます。(約40分～80分)
- 前面パネルと上下風向ルーバーは、開きます。(上下風向ルーバーは、開始時に大きく開きます。)

運転を停止した後や、運転中などに…

フィルターおそうじ運転

- エアフィルターのホコリを、かき取って吸い取り、排出します。(約4分～24分)
- 前面パネルと上下風向ルーバーは、閉じたまま運転します。

● おそうじ運転は、運転条件 (24ページ) に基づいて動作します。

■ 途中で停止するとき →

- フィルターおそうじ運転を途中で停止したときは、掃除できなかった範囲を次に持ち越します。
- 本体内部おそうじ運転は、途中で停止しないでください。(効果がなくなるため)

お知らせ

- エアフィルターの掃除は自動で行いますが、ほこりや油汚れが多い環境等でご使用になるときは、取りはずして水洗い等をおすすめします。(19ページ) このような環境でご使用になるときは、目安として2～3日に1回程度、手動おそうじ運転をおすすめします。フィルター全面を掃除するため、汚れがたまりにくくなります。
- フィルターおそうじ運転中に、前面パネルを開けないでください。途中で停止し、閉じても再運転しません。
- 本体内部おそうじ運転は、自動で動くのを取り消すことができます。(22ページ)

お好みの時刻に、
フィルター
おそうじ運転
をしたいとき
**タイマー
予約**

(おやすみ時など、
フィルターおそうじ
の音が気になるとき)

シーズンの
終わりなど
長期間使用
しないとき
**手動で
運転**

10年たったら… (19ページ)

- 除菌フィルター
- 脱臭フィルター

● 約10年で効果はなくなります。
水洗いはできませんので、
汚れたら交換をおすすめします。



フィルターおそうじ運転のタイミングを1日1回、お好みの時刻に予約して運転させることができます。



1

5秒間押す

入タイマー

2

掃除をする時刻に
合わせる

すすむ または もどる

3

予約する

予約



掃除開始時刻



2秒後



現在時刻に戻る

■ 予約時刻を確認するときは

➔ 入タイマー を5秒間押す。(約30秒後、元の表示に戻る)

■ 予約を取り消すときは

➔ ① 入タイマー を5秒間押す。② 取消 を押す。

お知らせ

- 室内ユニットのタイマーランプは点灯しません。
- 冷房中などに掃除時刻がくると、冷房などの運転を、一時中断します。
- 「入タイマー」や「切タイマー」(15ページ)と同時に予約できます。
このときは、「フィルターおそうじ運転」が優先され、おそうじ運転終了後、タイマー運転します。

フィルター全面の掃除と本体内部の掃除で、次のシーズンもきれいにお使いいただけます。

■ フィルターおそうじ運転

フィルター

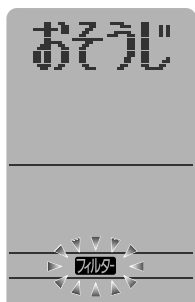

● 約50分間で、
フィルターの
全面を掃除
します。

■ 途中で
停止するとき

➔ 停止

■ 本体内部おそうじ運転

本体内部



● 約80分間で、
本体内部を
掃除します。

■ 途中で
停止するとき

➔ 停止

お手入れのポイント

- お手入れの前に、必ず運転を止め、前面パネルと上下風向ルーバーが閉じるのを待ち、電源プラグを抜いてください。

取りはずして
水洗い！



- 汚れがひどいときは、台所用洗剤（中性）を薄め、つけ置き洗い。

汚れが気になったとき…

前面パネル

1 前面パネルを開けてはずす

- ①止まるまで押し上げ、
- ②左（または右）に寄せ、
- ③手前に引いてはずす。
（左に寄せた場合は右からはずす）

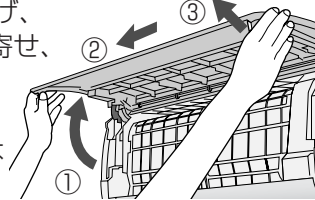

■取り付けかた

- ①水平にして、
- ②灰色のアームを片側ずつ奥に押し込む。

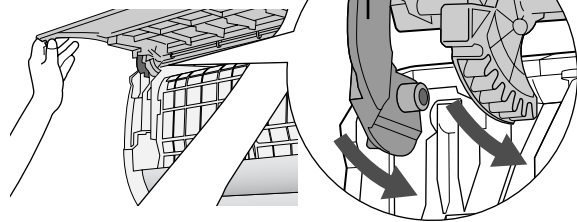

アーム（灰色）

前面パネル

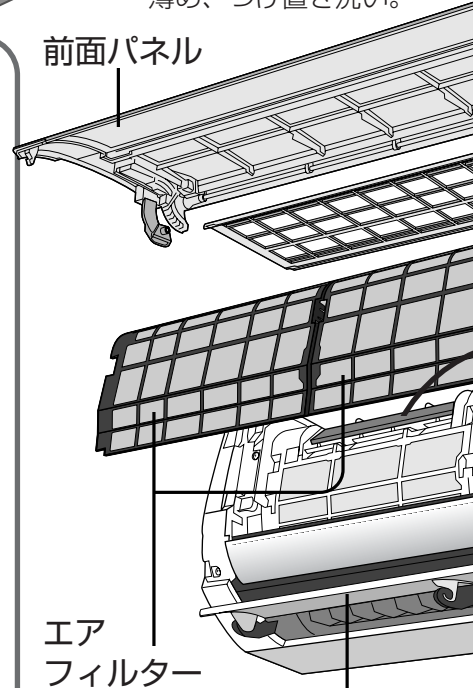

エア
フィルター

上下風向ルーバー
手で開閉しないでください。
（故障の原因）

天面グリル

2 天面グリルをはずす

- △部（左右2か所）を押し上げ、はずす。

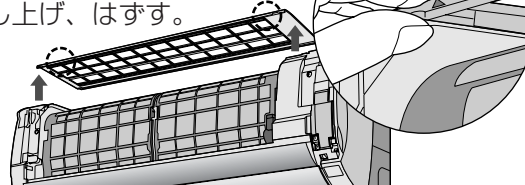

■取り付けかた

- ①ガイドに沿わせ奥まで挿入する。
- ②△部（左右2か所）を押さえる。（“パチン”と音がするまで）

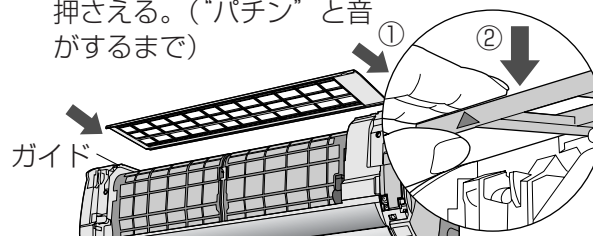

ガイド

ルバー開



本体内部

■水洗いするときは…

柔らかい布やスポンジで、軽くふくように洗う。

次のものは使わない。（変色、変形、傷の原因）

- タワシのような堅いもの
- シンナーやみがき粉
- 漂白剤
- 40℃以上のお湯



■乾かすときは…

水気を十分ふき取るか、陰干しする。

次のもので乾かさな。い。（変色や変形の原因）

- ドライヤー
- ストーブ
- 直射日光

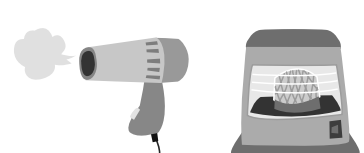

フィルターの交換を！



●水洗いはできません。

10年たったら…

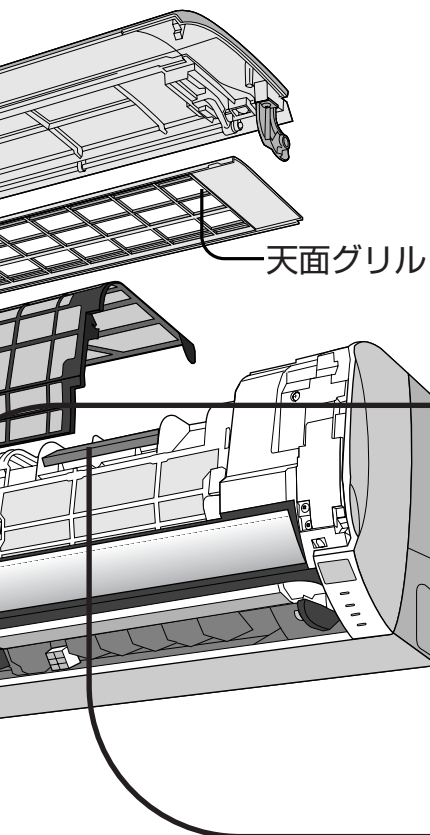

天面グリル

除菌 フィルター

別売品
CZ-SAF5
メーカー希望小売価格
(税込)
1,890円
(2007年4月現在)

脱臭 フィルター

別売品
CZ-SAD9
メーカー希望小売価格
(税込)
2,100円
(2007年4月現在)

本体・リモコン 柔らかい布で、 からぶきする

- 上下風向ルーバーを開けるときは…
- ①電源プラグを差し込み、「本体内部」を5秒間押す。(ルーバーが開く)
- ②電源プラグを抜き、からぶきする。
- ③電源プラグを差し込み、「停止」を押す。(ルーバーが閉じる)

1 前面パネルを開ける

2 エアフィルターをはずす

- ①左右の凹部に指をかけ、内側に押しながら、
- ②前へ引き出す。

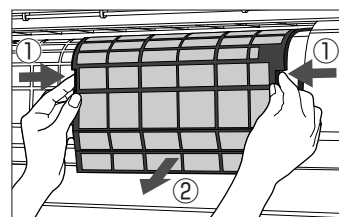

■取り付けかた

- ①エアフィルターの左右を確かめ天面のツメを本体の溝に合わせ入れ、
- ②上部、左右の▶◀を“カチッ”というまで押さえる。
- ③下部、左右の■■を“カチッ”というまで押さえる。

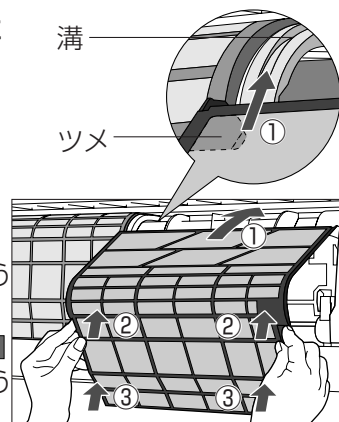

3 除菌フィルターと脱臭フィルターを交換する

- 不要のフィルターは、不燃物ゴミとして、地域のゴミ分別方法に従って廃棄してください。

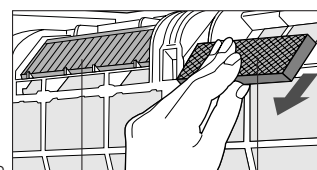

除菌フィルター 脱臭フィルター

お知らせ

- フィルターそうじノズルが途中で止まって、エアフィルターがはずせないときはリセットをしてください。(23ページ)

■エアフィルターは…

エアフィルターの掃除は自動で行いますが、ほこりや油汚れが多い環境等でご使用になるときは、取りはずして水洗い等をおすすめします。

- このような環境でご使用になるときは、目安として2～3日に1回程度、手動おそうじ運転をおすすめします。(16ページ)
- 汚れが気になってきたら、台所用洗剤(中性)を薄め、つけ置き洗いをしてください。その後、よくすすぎ十分に乾かしてください。

■別売品はお近くの販売店で お買い上げください

松下グループのショッピングサイト
「パナセンス」でもお買い求めいただけます。

Pana Sense

<http://www.sense.panasonic.co.jp/>

設定を変えたいとき①



1 運転中または停止中に
メニュー 項目を選ぶ

● 押すたびに表示が変わる。

- 中央
 - ↓
 - 室外音
 - ↓
 - 手動時
 - ↓
 - 電流Hi
 - ↓
 - 暖房風向
 - ↓
 - キレイモニター
 - ↓
 - 本体内部
 - ↓
 - パトロール
 - ↓
 - 本体ランプ明
 - ↓
 - コントラスト3
- (22ページで説明しています)

■ 途中で操作を中止するときは
→ **取消**

お願い

● ボタン操作は30秒以内に行ってください。30秒を過ぎると、元の表示に戻ります。

2 **もどる** **すすむ**
設定する

3 **予約**
本体に向けて押し、確定させる

乾電池を交換したときは

次の操作でメニューで設定した内容を、本体からリモコンに受信させてください。
(リモコンは、お買い上げ時の表示に戻るため)

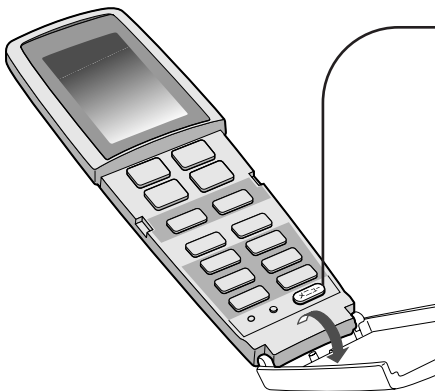

メニュー 本体に向けて、約5秒間押し続ける

① リモコン表示部に「設定受信」が表示されたら、指を離す。

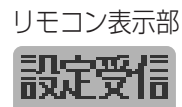

② 「受信完了」が表示され、約4秒後に元の表示に戻る。
● 「もう一度」が表示したときは、再度操作を行ってください。



元の表示に戻る

お知らせ

● 上記の操作をしないでリモコンを使うと、リモコン表示濃度は「コントラスト3」になり、パトロールは「動作なし」に戻り、本体に記憶されます。

項目

風をお部屋の中心に送るために

中央

暖房時の室外運転音が気になるとき

室外音

運転開始時のおいが気になるとき

手動時

(24ページ)

ブレーカー容量が足りないとき

電流Hi

室内ユニットの下にある家具などに直接風が当たるとき

暖房風向

キレイモニターの表示が、お部屋の空気の汚れ具合と合わないとき

キレイモニター

設置状況やお好みに合わせて、お買い上げ時に設定している内容を変えることができます。

設定のしかた

ご注意

室内ユニットの設置状況を、本体に記憶させます。

①設置場所の設定 ②確定する ③部屋の形の設定 ④確定する

もどる すすむ → 予約 → もどる すすむ → 予約

設置位置が…

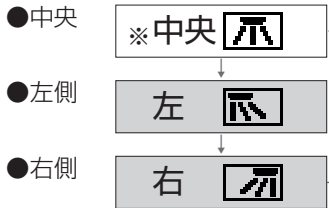

部屋の形が…

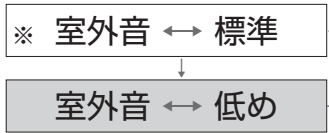
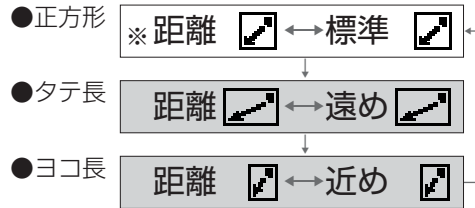

風量手動時の設定

もどる すすむ → 予約

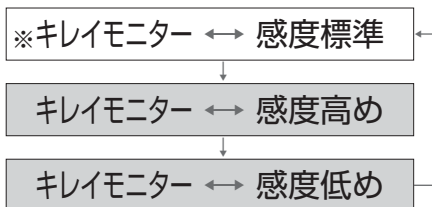
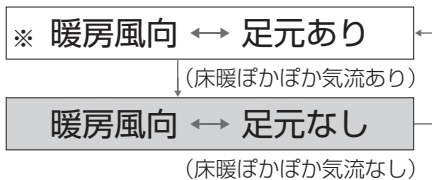
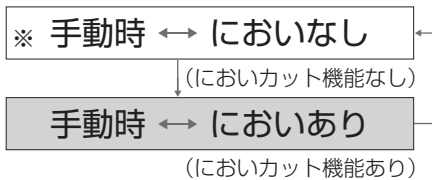

- 設置や移設をしたときは、必ず設定してください。
- 部屋の形について (33ページ)

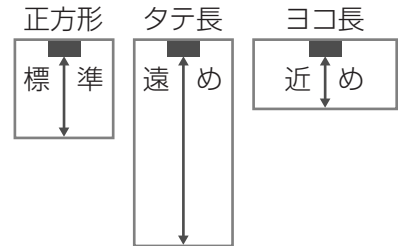

- 「室外音 低め」のときは、能力を制限するため、暖まるまで時間がかかる場合があります。
- 室温が設定温度に近いときなどは、「室外音 低め」を選んでも、運転音が下がらない場合があります。

- 運転開始時、においを出したくないときは「手動時↔においあり」にします。(すぐに風が出ません)
- 「手動時↔においなし」を設定すると続けて「自動時↔においあり」を表示し、風量自動時の設定を変えることができます。(28ページ)

- 「電流 Lo」に設定すると、冷房や暖房などの能力は低下します。

- 風を足元に向けたくないときは「足元なし」にします。
- 「足元なし」に設定したときの、上下風向ルーバーのリモコン表示は、次のようになります。



- 「感度高め」は、汚れに反応しやすく、「感度低め」は反応しにくくなります。

※は、お買い上げ時の初期設定です。

(次ページに続く)

設定を変えたいとき②

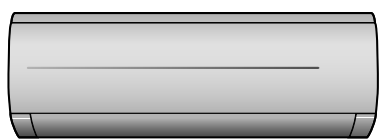

1 運転中または停止中に
メニュー 項目を選ぶ

● 押すたびに表示が変わる。



■ 途中で操作を中止するときは

→ **取消**

お願い

● ボタン操作は30秒以内に行ってください。30秒を過ぎると、元の表示に戻ります。

2 **もどる** **すすむ**

設定する

3 **予約**

本体に向けて押し、
確定させる

項目

本体内部おそうじ
運転が自動で動く
のを止めたいとき

本体内部

停止中に、自動で
空気清浄や換気を
させたいとき

パトロール

表示ランプの明るさ
が気になるとき

本体ランプ明

リモコンの表示濃度
を変えたいとき

コントラスト3

こんなときは…

リモコンの紛失や、乾電池が切れたとき

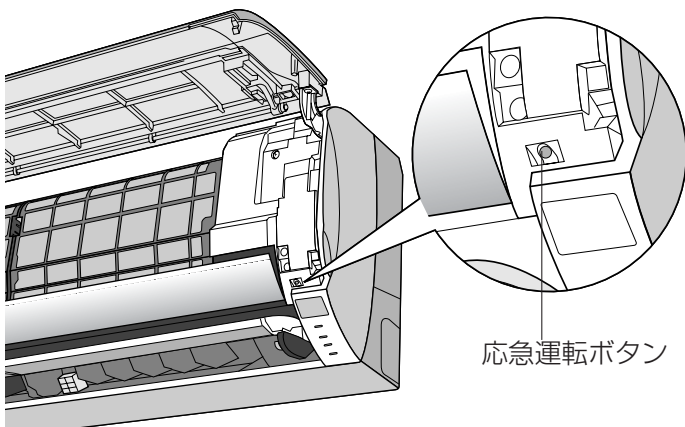

応急運転ボタン

本体で応急運転ができます。

- ① 電源プラグを差し込む。
- ② 前面パネルを開けて、「応急運転」を押す。

■ 停止するとき → もう一度押す。

お知らせ

- 運転の種類は自動（エアークリーンを設定していたときは同時運転）となり、温度調節などはできません。
- 設定温度や風向は、リモコンで設定していた温度や風向になり、風量は自動になります。
(いったん電源プラグを抜き差しすると、設定温度は25℃、風向は自動になります)
- 「応急運転」を5秒間押し、強制冷房運転になります。
(据付工事業者用ですので、ふだんは使用しないでください)

リモコンは、お近くの販売店でお買い求めください。
品番：CWA75C3020X
メーカー希望小売価格(税込)：6,300円
(2007年4月現在)

設置状況やお好みに合わせて、お買い上げ時に設定している内容を変えることができます。

設定のしかた

ご注意

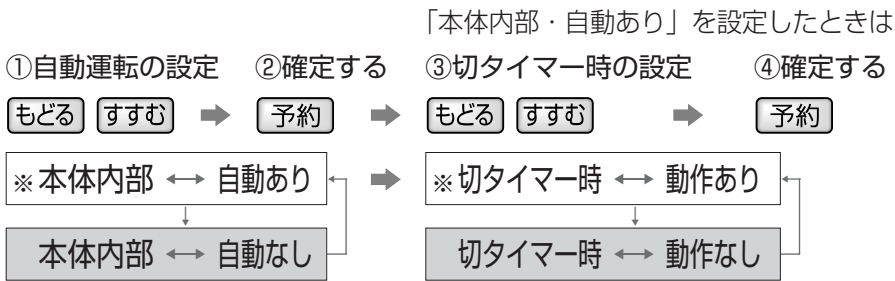

- 「自動なし」のときは、1日1回手動運転してください。(16ページ)(においやカビが発生する場合があります)
- 「本体内部↔自動あり」と「切タイマー時↔動作なし」を設定すると、自動で掃除はしますが、切タイマーで停止したときのみ掃除しません。

冷房などの毎運転停止中に、空気の汚れを検知して自動で運転します。

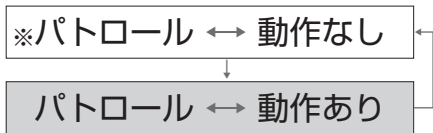

- キレイモニターが橙か赤になると(空気がよごれると)自動的にエアークリーン運転を行います。緑が20分以上続くと(空気がきれいになると)停止します。

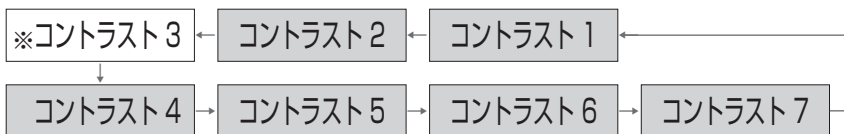
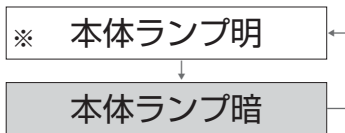

- 数字が大きくなると、濃くなります。

※は、お買い上げ時の初期設定です。

停電になったとき

- 運転は停止します。通電後、改めて運転してください。通電時、前面パネルは閉じますが、上下風向ルーバーは閉じません。閉じたいときは、「停止」を押してください。
- タイマー予約は、取り消されます。通電後、もう一度予約してください。(15ページ)

1つの部屋で2台のエアコンを使いたいとき

- リモコンの設定を変更して、混信を防ぐことができます。お買い上げの販売店にご相談ください。

フィルターそうじノズルが右端にないとき (リセットのしかた)

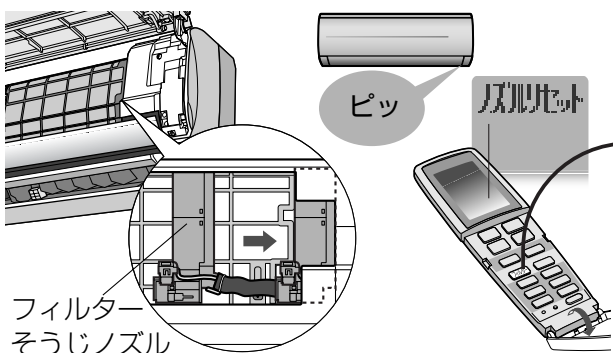

- 1 前面パネルを閉じる
 - 閉じないとリセットできません。
- 2 **フィルター** 約5秒間押す
 - 受信音が鳴り、「ノズルリセット」が表示される。(フィルターそうじランプが右端で消灯したらリセット完了)

お知らせ

- リセットができないときは、お買い上げの販売店へご連絡ください。

設定を変えたいとき②

こんなときは…

おそうじ機能について

お買い上げ時は、「フィルターおそうじ運転」「本体内部おそうじ運転」「においかット機能」が自動で働くように設定されています。

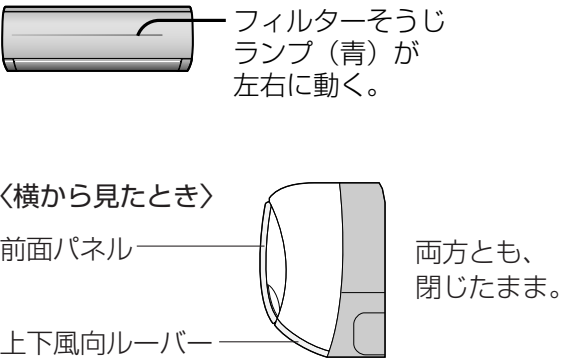
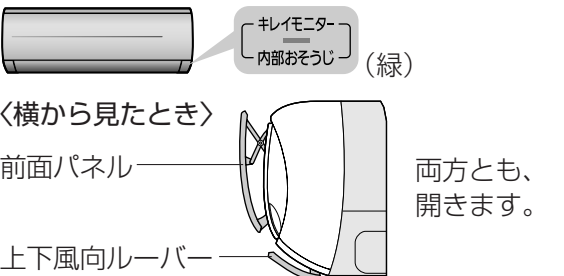
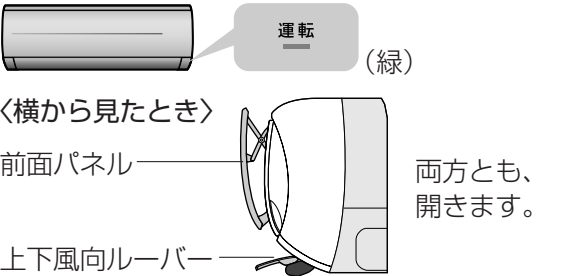
運転の種類	本体の動作	運転条件
<h2>フィルターおそうじ運転</h2>	<p>エアフィルターにたまったホコリをフィルターそうじノズルでかき取ってから吸い取り、屋外へ排出します。(運転時間：約4分～24分)</p>  <p>フィルターそうじランプ (青) が左右に動く。</p> <p>両方とも、閉じたまま。</p> <p>お知らせ</p> <ul style="list-style-type: none"> ● 緑が点灯しているときは、フィルターおそうじ運転の後、本体内部おそうじ運転を行います。 	<p>〈条件①〉 2時間以上、冷房などを運転して停止したとき。 (おやすみ切タイマーで停止したときは、毎回運転しません)</p> <p>〈条件②〉 汚れがたまり、次の使用状況で冷房などを停止したとき。 ● 冷房などを、2時間未満で停止することをくり返す。 ● おやすみ切タイマーで毎回停止する。</p> <p>〈条件③〉 冷房などの連続運転中に、汚れがたまったとき、冷房などを中断して運転します。</p>
<h2>本体内部おそうじ運転</h2>	<p>内部に付着したにおい成分を、送風→除湿→送風→暖房→送風の運転で除去し、カビの成長を抑えます。(運転時間：約40分～80分)</p>  <p>両方とも、開きます。</p>	<p>〈条件〉 30分以上、冷房や選べる除湿を運転して、停止したとき。 (おやすみ切タイマーで停止したときは、運転しません)</p>
<h2>においかット機能</h2>	<p>内部に付着した、生活臭などのにおい成分を、除湿水で洗い流し、においが出るのを防ぎます。(運転開始から約1分間は、風が出ません)</p>  <p>両方とも、開きます。</p>	<p>〈動作条件〉</p> <ul style="list-style-type: none"> ● 冷房の、ロボ気流・ロング・風量自動のとき。 ● 冷房除湿の風量自動のとき。

運転例

フィルターおそうじ運転時間：約4分～24分

リモコン操作	停止			
本体の動作	冷房 (2時間以上)	フィルター おそうじ (約4～24分間)	本体内部 おそうじ (約40～80分間)	停止

フィルターおそうじ運転時間：約8分

リモコン操作	停止	開始	停止	
本体の動作	冷房 (20分)	停止	除湿 (20分)	フィルター おそうじ (約8分間)

汚れがたまったら

- 初回のみ、前回のフィルターおそうじ運転終了から、冷房などの運転時間の合計が24時間経過後に停止したとき。

フィルターおそうじ運転時間：約8分

本体の動作	冷房 (連続運転)	フィルターおそうじ (約8分間)	冷房 (連続運転)
-------	--------------	---------------------	--------------

汚れがたまったら

- 初回のみ、冷房などの連続運転時間が24時間になったとき。

本体内部おそうじ運転時間：約40分～80分

リモコン操作	停止		
本体の動作	冷房 (30分以上)	本体内部おそうじ (約40～80分間)	停止

↑
本体内部おそうじ運転の前に、
フィルターおそうじ運転を行う
ことがあります。

- 掃除はエアフィルター全面に対して、少しずつ行われます。(全面の掃除は約50分間かかります)
- 運転条件①のときの運転時間は、フィルターが汚れているほど長くなります。冬場で乾燥しているときは、ホコリが舞い上がるため汚れていると判断し、運転時間が長くなることがあります。(最長約24分間)
- フィルターの汚れ度合いは、
 - 冷房などの運転時間・風量・キレイモニターの表示内容によって決まります。
 - 電源プラグを抜いても、本体で記憶しています。
- 運転を途中で停止したとき、残った汚れは次の運転時に掃除します。

- 運転時間はエアコン内部の湿度が高く、冷房などの運転を弱い風量で長時間運転しているときほど長くなります。
- においの成分は換気運転で屋外へ排出します。
- おやすみ切タイマーで毎回停止しているときは、1日1回手動で運転してください。(においやカビが発生する場合があります)
- 運転中は、室内の温度や湿度が上がることがあります。

〈動作例〉 約1分間、風を止める

リモコン操作	開始	停止	
本体の動作	停止	においかット (約1分間)	冷房

お知らせ

- 風量手動時にも、動作させることができます。(20ページ)

- 運転開始時は約1分間風を止め(冷房除湿は、約30秒間送風後に、約1分間風を止め)、その間に、においの成分を除湿した水分といっしょに屋外へ洗い流します。
- 運転中は設定温度に近づくと、においが出るのを防ぐため、風が出たり止まったりを繰り返すことがあります。(パワフル設定中も同様に働きます)

しくみ

運転のしくみと風の動き

より快適にお使いいただくために、知っておいてください。
 運転条件以外で運転すると保護装置が働いて、停止することがあります。

運転の種類としくみ		風の動き（風量や風向を自動で使うとき）	
冷房	<ul style="list-style-type: none"> ● 運転条件 設定温度 20℃以上、 室内湿度 90%以下、 屋外温度 21℃～43℃ ● ロボ気流・ロング・風量自動の 運転開始時 本体内部についた生活臭 (化粧品やペット臭など) が風と ともに出るのを防ぐため、 約1分間風が出ません。 ● ロボ気流・パワフル・ロング・ 風量自動の運転中 ムダを省くため、 室温が設定温度に近づくと、 風が出たり、止まったりを 繰り返すことがあります。 	ロボ気流	<p>＜部屋が暑いとき＞</p> <p>＜部屋が涼しくなると…＞</p>
		パワフル	<p>＜部屋が暑いとき＞</p> <p>＜部屋が涼しくなると…＞</p>
		ロング	<p>上下風向ルーバーを反転させ、天井へ</p> <p>強い風で風を遠くに届ける</p>
		自動 (風量・風向)	
暖房	<ul style="list-style-type: none"> ● 運転条件 屋外温度 24℃以下 ● 運転開始時 運転ランプが点滅。 冷たい風が出るのを防ぐため、 しばらく風が出ないことが あります。 ● 霜取り運転中 屋外温度が低く、湿度が高い とき、室外ユニットについた 霜を溶かす間は、運転ランプが 点滅し、風が止まります。 (最長約12分間) 溶けた霜は室外ユニットから 排水します。 	ロボ気流	<p>＜部屋が寒いとき＞</p> <p>＜部屋が暖まったら＞</p>
		パワフル	<p>＜部屋が寒いとき＞</p> <p>＜部屋が暖まったら＞</p>
		ロング	
		自動 (風量・風向)	<p>＜部屋が寒いとき＞</p> <p>＜部屋が暖まったら＞</p>

運転の種類としくみ

風の動き (風量や風向を自動で使うとき)

選ぶる除湿 冷房除湿 衣類乾燥	除湿	<ul style="list-style-type: none"> ● 運転条件 屋外温度 1℃以上 ● 運転開始時 室温検知のため、 約30秒間 送風します。 ● 室温約16℃ 以上のときは、 やや冷たい風が、 室温約16℃ 未満のときは、 やや暖かい 風が出ます。 	<ul style="list-style-type: none"> ● 室内の湿度を約50%に します。 (パワフル時は約40%) ● 設定温度は、運転開始時の 室温を「標準」に微調節 できます。 ただし、屋外温度が低いとき などに、室温が下がることが あります。 	パワフル (風量・風向)	<運転開始時> <約20分後...>
	自動			パワフル (風量・風向)	<運転開始時> <涼しくなると...>
	自動		<ul style="list-style-type: none"> ● 室温が設定温度に近づくまで は冷房。近づくとき、ごく弱い 風量で湿気を取り除きます。 ● 風量自動の運転開始時 本体内部についた生活臭が 風とともに出るのを防ぐため、 約1分間風が出ません。 ● パワフル・風量自動の運転中 ムダを省くため、 室温が設定温度に近づくとき、 風が出たり、止まったりを 繰り返すことがあります。 	パワフル (風量・風向)	<運転開始時> <涼しくなると...>
自動		<ul style="list-style-type: none"> ● 強力な除湿運転をします。 温度・風量は調節できない ので、お部屋に人がいない ときにおすすめします。 	自動 (風量・風向)	<運転開始時> 	

エアークリーン 換気	空気清浄	<ul style="list-style-type: none"> ● イオン発生器から発生したイオンが、空気中の花粉やほこりを帯電させ、エアフィルターでキャッチして、空気をきれいにします。 	パワフル (風量・風向)	<運転開始時>
	自動		<ul style="list-style-type: none"> ● 空気の汚れ度合いに応じて、換気風量を自動調節し、汚れた空気を屋外に排気します。 ● 換気扇のような強力な換気能力はありません。 	自動 (風量・風向)

自動	<ul style="list-style-type: none"> ● 屋外・室内・設定の各温度に応じて、暖房・冷房・冷房除湿のいずれかを自動で選び、約30分ごとに自動で選びなおします。 ● 運転開始時 運転の種類を選ぶため、運転ランプが約30秒間点滅します。
----	---

■ 上下風向ルーバーの可動範囲 (目安)

- 冷房・選ぶる除湿・エアークリーンのときは、天井に向けることもできます。

運転のしくみと風の動き

故障かな？

お問い合わせや修理を依頼される前に、まずご確認ください。

停止後、勝手に動き出す

- フィルターおそうじ運転や本体内部おそうじ運転をするためです。(16、24ページ)
- パトロールを設定していると、エアークリーン運転します。(22ページ)

「ポコポコ」という音がする

- 屋外に強い風が吹いているときや、室内の換気扇をまわしているとき、ドレンホース内の水分が逆流し、音がすることがあります。お近くの販売店で、逆流防止部材をお買い求めください。

ロボ気流で風が直接当たる

- 吹き抜けの部屋など状況によっては、天井や足元への気流になるまでに、時間がかかる場合があります。

フィルターおそうじ運転をしない

- 冷房などの運転状況やフィルターの汚れに応じるため、毎回運転しません。
- 前面パネルが開いていると、安全のため運転しません。

停止時、上下風向ルーバーが、すぐに閉じない

- 確実に閉じるため、いったん大きく開いてから閉じます。(ルーバーが閉じるまで最長約50秒)

運転開始時、すぐに風が出ない

- 冷房や冷房除湿時は、室内ユニットに付着した生活臭が、風とともに出るのを防ぐためです。約1分間お待ちください。
➔ すぐに風を出したいときは、「手動時↔においなし」の設定後、「自動時↔においなし」を設定してください。(21ページ)
- 暖房時は室内温度が低いとき、冷たい風が出るのを防ぐためです。風が暖まるまでお待ちください。

運転ランプが点滅する

- 自動運転開始時に、運転の内容を選んでいるときや、暖房運転の開始時や霜取り運転中に点滅します。そのままお待ちください。

タイマーランプ（橙）が点滅しているときは、異常をお知らせしています（32ページ）

室外ユニットから水や湯気が出る

- 暖房時には、室外ユニットで除湿した水が出ます。また、屋外温度が低く湿度が高いとき、室外ユニットに霜が付き、その霜が溶けて水や湯気となって出るためです。排水工事が必要なときは、お買い上げの販売店にご相談ください。

入タイマー時刻よりも早く運転を開始する

- 予約時刻に室温が設定温度になるように、早めに運転を始めます。(最長約40分前)

	症状	原因→対応
フィルターおそうじ運転	運転しない	<ul style="list-style-type: none"> ●弱い風量で運転を続けていたときや、お部屋の空気がきれいなとき（キレイモニターが長時間、緑を表示していたとき）は、フィルターの汚れが少ないと判断し、冷房などの運転時間が長くてもおそうじ運転を行わないことがあります。 ●異常が発生していませんか？（タイマーランプ点滅） →異常の内容を確認してください。（32ページ）
	冷房中などに運転する	<ul style="list-style-type: none"> ●冷房など24時間を超える連続運転中に自動で運転します。 →約8分間で自動終了し、冷房などの運転に戻ります。（24ページ）
	運転時間が長い (フィルターそうじランプの往復回数が多い)	<ul style="list-style-type: none"> ●運転の前にフィルターそうじノズルをいったん右端に戻す分長くなります。 ●自動での運転時間は最長約24分です。前回、掃除できなかった分が持ち越されることがあります。 (電源プラグを抜いても汚れ度合いは記憶されています) ●強い風量で運転していると、フィルターの汚れが多いと判断し、運転時間は長くなります。
	運転時間が短い (フィルターそうじランプの往復回数が少ない)	<ul style="list-style-type: none"> ●弱い風量で運転していたり、お部屋の空気がきれいな場合は、フィルターの汚れが少ないと判断し、運転時間は短くなります。 ●手動で運転した後は、エアフィルターの全面を一度に掃除し、本体が記憶している汚れ度合いをリセットするため、短くなる場合があります。
	途中で運転音が変わる	<ul style="list-style-type: none"> ●運転中は換気運転を同時に行います。このとき、ほこりなどが排気口で詰まらないように、定期的に換気の風量を強くしたり、終了直前に換気の運転方法を変えたりするためです。
	エアフィルターに汚れが残っている	<ul style="list-style-type: none"> ●掃除を効果的に行うため、少しずつ段違いに掃除しているためです。 ●油汚れやタバコのヤニは、取りきれない場合があります。 →エアフィルターのお手入れをしてください。（19ページ）
本体内部おそうじ運転	運転しない	<ul style="list-style-type: none"> ●本体内部おそうじ運転を取り消していませんか？ →自動で運転するように設定を変更してください。（22ページ） ●異常が発生していませんか？（タイマーランプ点滅） →異常の内容を確認してください。（32ページ）
フィルターランプ	動かない	<ul style="list-style-type: none"> ●運転の開始から、フィルターそうじノズルが動き出すまで約50秒かかる場合があります。
	右の端でいったん停止する、停止時間が一定でない	<ul style="list-style-type: none"> ●フィルターそうじノズルの中にある吸引ノズルが掃除位置に移動する間、右端で停止します。吸引ノズルの移動時間は場合により異なります。（約5～70秒） →しばらくお待ちください。
その他のランプ	エアークリーンランプ（緑）が点滅する	<ul style="list-style-type: none"> ●前面パネルが開いていませんか？空気清浄の運転は止まり、正しく運転することができません。→前面パネルを閉じてください。
	空気がきれいなのに、キレイモニター（赤）・（橙）が点灯する	<ul style="list-style-type: none"> ●運転開始後、約2分間は（赤）が点灯します。 ●急な温度変化（ドアや窓の開閉）や、水蒸気にも反応します。 →感度調節をしてください。（20ページ）
	空気が汚れているのに、キレイモニター（緑）が点灯する	<ul style="list-style-type: none"> ●空気が汚れた状態が長時間続いたり、霜取り運転中など風を止めている間は、きれいであると判断することがあります。 →感度調節をしてください。（20ページ）

故障かな？

お問い合わせや修理を依頼される前に、まずご確認ください。

	症状	原因→対応
本体	よく冷えない、暖まらない	<ul style="list-style-type: none"> ●ロボ気流設定中に、ルーバーが天井に向いているときは、風が直接当たらないため、冷房感が弱く感じることがあります。→風向を調節してください。(13ページ) ●「風量静」で運転していませんか？室温や屋外温度によって設定温度にならないことがあります。→風量を変更するか、パワフル運転をおすすめします。(12ページ) ●エアフィルターに汚れが残っていませんか？エアフィルターの掃除は自動で行いますが、ほこりや油汚れが多い環境等でご使用の場合、取りきれないことがあります。→エアフィルターのお手入れをしてください。(19ページ) ●屋外の熱を取り入れて暖房するため、屋外温度が0℃以下になると暖房能力は低下します。→他の暖房器具との併用をおすすめします。 ●室内・室外ユニットの吹出口・吸込口をふさいでいませんか？→周辺の障害物を取り除いてください。(8ページ) ●換気扇やガスコンロを使用していませんか？ ●「電流 Lo」を設定していませんか？電流が低くなる分、冷えや暖まりが悪くなる場合があります。(20ページ)
	暖まるまでに時間がかかる	<ul style="list-style-type: none"> ●「室外音低め」を設定していませんか？運転開始時の暖房能力を制限しているため、設定温度に到達するまで時間がかかります。(20ページ)
	冷房や冷房除湿時、霧が出て見えるように見える	<ul style="list-style-type: none"> ●部屋の空気が、エアコンの冷たい風で冷やされて霧状になるためです。
	吹出口などに露が付く	<ul style="list-style-type: none"> ●冷房や冷房除湿時に、設定温度を20℃未満にいませんか？→20℃以上にしてください。 ●本体内部おそうじ運転を途中で停止し、続けて冷房や冷房除湿運転をすると、本体内部や吹出口などに露が付くことがあります。→冷房や冷房除湿運転するときは、間をおいて行ってください。
	温度調節や風量設定ボタンなどで運転する	<ul style="list-style-type: none"> ●リモコンの表示を確認してください。停電時など、リモコンの表示と運転が一致していないときに、ボタンを押すとリモコンの表示内容が送信されるためです。→停止ボタンで停止してください。
	タイマー予約時刻になっても運転や停止しない	<ul style="list-style-type: none"> ●現在時刻は合っていますか？→正しく合わせて再度、予約を行ってください。(9、15ページ)
	上下風向ルーバーが設定した位置に動くまで時間がかかる	<ul style="list-style-type: none"> ●正しい位置を検知しながら動くためです。→しばらくお待ちください。
	室内ユニット周辺の天井や壁が黒く汚れる	<ul style="list-style-type: none"> ●空気中のちりやほこりがエアコンによる空気の循環や静電気壁などに付着するためです。→エアコン周辺も、こまめにお掃除することをおすすめします。
	前面パネルが開かない	<ul style="list-style-type: none"> ●運転開始時はパネル位置を元に戻してから開くため、すぐに開きません。 ●前面パネルが確実に取り付けられていますか？左右の灰色のアームが軸にはまっていないと開きません。→確実に取り付けられているか確認してください。
	停止時、上下風向ルーバー・前面パネルが閉じない	<ul style="list-style-type: none"> ●運転中に上下風向ルーバーを手で動かしていませんか？→本体電源リセットボタンを押してから、停止ボタンを押してください。 ●「パトロール」を設定していませんか？(22ページ) ●本体内部おそうじ運転していませんか？(24ページ)
リモコン	受信しない	<ul style="list-style-type: none"> ●乾電池が消耗していたり、使用推奨期限が近くありませんか？→乾電池を交換してください。 ●インバーター照明があるお部屋では信号を受け付けられないことがあります。→お買い上げの販売店にご相談ください。
	表示が薄い、出ない	<ul style="list-style-type: none"> ●表示部の文字の濃淡を調節していませんか？(22ページ) ●乾電池が消耗していませんか？→乾電池を交換してください。 ●＋が逆になっていませんか？→＋は正しく入れてください。
	タイマー予約ができない	<ul style="list-style-type: none"> ●時刻表示「12：00」が点滅していませんか？→現在時刻を合わせてください。(9ページ)
	リモコンの設定温度とお知らせボタンの室内温度表示が合わない	<ul style="list-style-type: none"> ●パワフル・ロング運転時の室内温度表示は、リモコンの設定温度より冷房で低め、暖房で高めになることがあります。→目安としてお使いください。

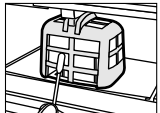
症状	原因→対応
風 運転開始時、風が出ない	<冷房のロボ気流・ロング・風量自動設定時> ●生活臭が風とともに出るのを防ぐためです。 →約1分間お待ちください。 <暖房時> ●室内温度が低いとき、冷たい風が出るのを防ぐためです。 →風が暖まるまでお待ちください。
すぐに冷風・温風が出ない	●停止後すぐに再運転したときは、エアコン保護のため約3分間、送風になります。 →お待ちください。
風がおう	●じゅうたんや衣類などにしみこんでいる生活臭が、空気の循環によって出てくることがあります。 →気になるときは、販売店にご相談ください。 ●冷房から除湿や暖房に切り換えた場合、約5分間におうことがあります。
音 運転中に風が止まる	<冷房のロボ気流・パワフル・ロング・風量自動設定時> ●ムダを省くため、室温が設定温度に近づくと、風が出たり止まったりを繰り返すことがあります。 <冷房除湿の風量自動設定時> ●運転開始時、約30秒間送風後、生活臭が風とともに出るのを防ぐためです。→約1分間お待ちください。 <冷房除湿時> ●室内温度が設定温度に近づいたときに、約5分間、運転を停止します。その後、風が出たり止まったりを繰り返すことがあります。 <除湿・冷房除湿時> ●運転開始時、約30秒間送風後、室内温度が低いときに冷たい風が出るのを防ぐため、風を止めることがあります。 <暖房時> ●室外ユニットに付いた霜を溶かしている間、風が出ません。(霜取り運転) →しばらくお待ちください。(最長約12分間)
“ブシュッ”という音	●霜取り運転時や運転停止時に、エアコン内部の冷媒ガスの流れが切り換わるときの音です。
“ピシッ” “パキッ”という音	●温度変化でエアコンの樹脂部分が伸び縮みするときの音です。
水の流れるような “シャー” “ボコボコ”という音	●エアコン内部に冷媒ガスが流れているためです。
“ゴー”という音	●フィルターおそうじ運転開始時や、本体内部おそうじ運転中に換気運転している音です。 ●エアークリーン運転で換気している音です。 →「換気-静」を選ぶと、「換気」より静かな音になります。
“バタバタ” “ガクガク”という音	●エアフィルターが正しく取り付けられていないと、フィルターおそうじ運転時に、フィルターそうじノズルが当たって音がすることがあります。 →エアフィルターの取り付けを確認してください。(19ページ)
“ブーン”という音	●エアフィルターを掃除している音です。
“ジー” “パチパチ”という音 テレビやラジオにノイズが入る	●イオン発生器にほこりなどが付着していませんか？ →上下風向ルーバーをリモコンで開け(18ページ)、電源プラグを抜き、乾いた綿棒で汚れを落としてください。 

故障かな？

タイマーランプが点滅するときは…

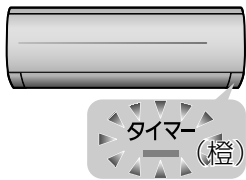

※ H25 を表示するときは、エアークリーンランプも点滅しています。



■室内または、室外ユニットに異常が発生しています

- 1 お知らせ 押す
 - “ピピピピ…” と鳴り「診断」に続いて、英数字 (H□□かF□□) が表示。
- 2 英数字の表示に従い、下記の操作をする

表示内容	操作	対応
<p style="text-align: center; font-size: 2em; font-weight: bold;">診断 H51</p> <p>〈原因〉</p> <ul style="list-style-type: none"> ● エアフィルターが正しく付いていない。 ● フィルターそうじノズルの異常。 	<ol style="list-style-type: none"> 1 押す 本体リセット (本体電源がリセットされる) 2 エアフィルターを取りはずし、再度取り付ける (19ページ) <ul style="list-style-type: none"> ● フィルターそうじノズルが途中で止まっているときは、リセットする。(23ページ) 3 前面パネルを閉じてから フィルタ- 押す <ul style="list-style-type: none"> ● フィルターそうじランプが左右に1往復したら停止してください。 4 <input type="button" value="冷房"/> <input type="button" value="暖房"/> <input type="button" value="選べる除湿"/> <input type="button" value="自動"/> の、いずれかを押す (正常動作確認のため) 	<p>左記の操作後、タイマーランプが…</p> <ul style="list-style-type: none"> ● 点滅しない →そのままご使用ください。 ● 点滅する →①運転を停止し、②電源プラグを抜く。③3けたの英数字を販売店にご連絡ください。 <div style="border: 1px solid black; padding: 5px; margin-top: 10px;"> <p style="text-align: center; font-weight: bold;">お知らせ</p> <ul style="list-style-type: none"> ● 次の表示の場合は、一時的に運転することができます。(受信音 “ピピピピッ”) ・ H23 ・ H24 ・ H25 ・ H27 ・ H28 ・ H50 ・ H51 ・ H56 </div>
<p style="text-align: center; font-size: 2em; font-weight: bold;">診断 H51 以外を表示</p> <ul style="list-style-type: none"> ● さまざまな原因が考えられます。 	<ol style="list-style-type: none"> 1 押す 本体リセット (本体電源がリセットされる) 2 <input type="button" value="冷房"/> <input type="button" value="暖房"/> <input type="button" value="選べる除湿"/> <input type="button" value="自動"/> の、いずれかを押す (正常動作確認のため) 	<p>ただし、</p> <ul style="list-style-type: none"> ● H23 のとき：除湿運転はできません。 ● H25 のとき：空気清浄の設定を取り消してください。 ● H50 のとき：換気の設定を取り消してください。

仕様

種類		冷房・暖房兼用セパレート形（インバーター）															
単相100V機種・ 室内ユニット/室外ユニット品番	CS-22RGX	CU-22RGX	CS-25RGX	CU-25RGX	CS-28RGX	CU-28RGX	CS-36RGX	CU-36RGX	CS-40RGX	CU-40RGX	-	-					
	CS-227XB	CU-227XB	CS-257XB	CU-257XB	CS-287XB	CU-287XB	CS-367XB	CU-367XB	CS-407XB	CU-407XB	-	-					
電源プラグ形状	㊶	-	㊶	-	㊶	-	㊶	-	㊶	-	-	-					
単相200V機種・ 室内ユニット/室外ユニット品番	-	-	-	-	-	-	-	-	CS-40RGX2	CU-40RGX2	CS-50RGX2	CU-50RGX2					
	-	-	-	-	CS-287XB2	CU-287XB2	CS-367XB2	CU-367XB2	CS-407XB2	CU-407XB2	CS-507XB2	CU-507XB2					
電源プラグ形状	-	-	-	-	㊶	-	㊶	-	㊶	-	㊶	-					
冷暖房平均 エネルギー消費効率	単相100V機種	6.62	6.38	6.48	5.39	5.21	-	-	-	-	-	-					
	単相200V機種	-	-	6.48	5.49	5.28	4.23	-	-	-	-	-					
冷房	定格能力 (kW)	単相100V機種	2.2 (0.6~3.3)	2.5 (0.6~3.4)	2.8 (0.6~3.7)	3.6 (0.6~4.1)	4.0 (0.6~4.3)	-	-	-	-	-					
		単相200V機種	-	-	2.8 (0.6~3.7)	3.6 (0.6~4.1)	4.0 (0.6~4.7)	5.0 (0.6~5.3)	-	-	-	-					
定格消費電力 (W)	単相100V機種	345 (75~690)	400 (75~775)	445 (75~880)	715 (85~995)	830 (85~1,190)	-	-	-	-	-	-					
	単相200V機種	-	-	445 (75~880)	700 (85~980)	815 (85~1,320)	1,370 (90~1,640)	-	-	-	-	-					
エネルギー消費効率	単相100V機種	6.38	6.25	6.29	5.03	4.82	-	-	-	-	-	-					
	単相200V機種	-	-	6.29	5.14	4.91	3.65	-	-	-	-	-					
運転電流 (A)	単相100V機種	3.80	4.40	4.75	7.65	8.90	-	-	-	-	-	-					
	単相200V機種	-	-	2.35	3.75	4.35	7.35	-	-	-	-	-					
運転音 (dB)		42	42	43	43	45	44	45	47	46	49	46	50				
冷房面積の 目安	鉄筋アパート南向き洋室	15m ² /9畳	17m ² /10畳	19m ² /12畳	25m ² /15畳	28m ² /17畳	34m ² /21畳	-	-	-	-	-	-				
	木造南向き和室	10m ² /6畳	11m ² /7畳	13m ² /8畳	16m ² /10畳	18m ² /11畳	23m ² /14畳	-	-	-	-	-	-				
定格能力 (kW)	標準	単相100V機種	2.5 (0.6~6.1)	2.8 (0.6~6.2)	3.0 (0.6~7.7)	4.2 (0.6~7.9)	5.0 (0.6~8.0)	-	-	-	-	-	-				
		単相200V機種	-	-	3.0 (0.6~7.7)	4.2 (0.6~8.4)	5.0 (0.6~10.1)	6.3 (0.6~10.2)	-	-	-	-	-				
低温	単相100V機種	4.4	4.5	5.6	5.7	5.8	-	-	-	-	-	-	-				
	単相200V機種	-	-	5.6	6.1	7.3	7.4	-	-	-	-	-	-				
定格消費電力 (W)	標準	単相100V機種	365 (75~1,330)	430 (75~1,360)	450 (75~1,980)	730 (80~1,980)	895 (80~1,980)	-	-	-	-	-	-				
		単相200V機種	-	-	450 (75~1,980)	720 (80~2,310)	885 (80~2,900)	1,310 (85~2,900)	-	-	-	-	-				
低温	単相100V機種	1,180	1,200	1,750	1,750	1,755	-	-	-	-	-	-	-				
	単相200V機種	-	-	1,750	2,040	2,570	2,570	-	-	-	-	-	-				
エネルギー消費効率	単相100V機種	6.85	6.51	6.67	5.75	5.59	-	-	-	-	-	-	-				
	単相200V機種	-	-	6.67	5.83	5.65	4.81	-	-	-	-	-	-				
運転電流 (A)	単相100V機種	4.05	4.75	4.55	7.40	9.10	-	-	-	-	-	-	-				
	単相200V機種	-	-	2.30	3.65	4.50	6.65	-	-	-	-	-	-				
運転音 (dB)		44	43	45	43	46	45	46	49	48	49	48	50				
暖房面積の 目安	鉄筋アパート南向き洋室	11m ² /7畳	13m ² /8畳	14m ² /8畳	19m ² /12畳	23m ² /14畳	29m ² /17畳	-	-	-	-	-	-				
	木造南向き和室	9m ² /6畳	10m ² /6畳	11m ² /7畳	15m ² /9畳	18m ² /11畳	23m ² /14畳	-	-	-	-	-	-				
通年エネルギー消費効率	単相100V機種	6.6	6.6	6.6	6.0	6.0	-	-	-	-	-	-	-				
	単相200V機種	-	-	6.6	6.0	6.0	5.3	-	-	-	-	-	-				
質量 (Kg)	単相100V機種	12	32	12	32	12.5	34	12.5	34	12.5	35	-	-				
	単相200V機種	-	-	-	-	12.5	34	12.5	34	12.5	35	12.5	35				
外形寸法 (高さ×幅×奥行)(mm)		室内ユニット				305×870×219				室外ユニット				540×780×289			

- この仕様値は、JIS C 9612(日本工業規格)に基づいた数値です。 ●電源は50/60Hz両用です。
- 室外ユニットの幅の寸法には配管接続口部分は含まれていません。
- リモコンで「停止」のときの消費電力は0.1Wです。(タイマー予約時は約1W)
- 硫化ガス、機械油の多い所や有毒ガスの発生する所、積雪の多い地域でのご使用は販売店にご相談ください。
- 除菌フィルターにはスーパーアレルバスター・緑茶カテキン・バイオ除菌を加工しています。

	効果	試験機関	試験方法
スーパーアレルバスター	ダニの死がいやフン、花粉などアレル物質の活動を抑制	大阪市立工業研究所、 エジンバラ大学	酵素免疫測定により アレル物質の低減を確認
緑茶カテキン	ウイルスの活動を抑制	北里環境科学センター	ブランク法によりウイルスの 低減を確認
バイオ除菌	菌やカビの繁殖を抑制	日本食品分析センター	JIS Z 2801 抗菌試験、 ハロ一試験法

- メニュー表示の部屋の形について（エアコンと正面にある壁との距離目安）

メニュー表示	品番	CS-22RGX、CS-227XB CS-25RGX、CS-257XB	CS-28RGX、CS-287XB(2) CS-36RGX、CS-367XB(2)	CS-40RGX(2)、CS-407XB(2) CS-50RGX2、CS-507XB2
標準		2.5m~4.5m	3.0m~5.0m	3.5m~6.0m
遠め		4.5m以上	5.0m以上	6.0m以上
近め		2.5m以下	3.0m以下	3.5m以下

タイマーランプが点滅するときは：

仕様

保証とアフターサービス

修理・お取り扱い・お手入れ
などのご相談は…

まず、お買い上げの販売店へ
お申し付けください

転居や贈答品などでお困りの場合は…

- 修理は、サービス会社・販売会社の「修理ご相談窓口」へ！
- 使いかた・お買い物などのお問い合わせは、「お客様ご相談センター」へ！

■保証書（別添付）

お買い上げ日・販売店名などの記入を必ず確かめ、お買い上げの販売店からお受け取りください。よくお読みのあと、保管してください。

保証期間：お買い上げ日から本体1年間
(ただし冷媒回路については、5年間です)

■補修用性能部品の保有期間

当社は、このルームエアコンの補修用性能部品を、製造打ち切り後9年保有しています。

注) 補修用性能部品とは、その製品の機能を維持するために必要な部品です。

修理を依頼されるとき

28～32ページに従ってご確認のあと、なお異常のあるときは、運転停止後、電源プラグを抜き、お買い上げの販売店へご連絡ください。

- **保証期間中は**
保証書の規定に従って、出張修理をさせていただきます。
- **保証期間を過ぎているときは**
修理すれば使用できる製品については、ご要望により修理させていただきます。
下記修理料金の仕組みをご参照のうえご相談ください。
- **修理料金の仕組み**
修理料金は、技術料・部品代・出張料などで構成されています。

技術料 は、診断・故障個所の修理および部品交換・調整・修理完了時の点検などの作業にかかる費用です。

部品代 は、修理に使用した部品および補助材料代です。

出張料 は、お客様のご依頼により製品のある場所へ技術者を派遣する場合の費用です。

ご連絡いただきたい内容

1. 品名 ルームエアコン
2. 品番 表紙参照
3. お買い上げ年・月・日
4. 異常内容
(できるだけ具体的に)
5. ご住所(付近の目印なども)
お名前・電話番号



ご相談窓口における個人情報のお取り扱い

松下電器産業株式会社およびその関係会社は、お客様の個人情報やご相談内容をご相談への対応や修理、その確認などのために利用し、その記録を残すことがあります。また、個人情報を適切に管理し、修理業務等を委託する場合や正当な理由がある場合を除き、第三者に提供しません。なお、折り返し電話させていただくときのため、ナンバー・ディスプレイを採用しています。お問い合わせは、ご相談された窓口にご連絡ください。

修理に関するご相談

ナショナル パナソニック 修理ご相談窓口

ナビダイヤル (全国共通番号)  **0570-087-087**

- 呼出音の前にNTTより通話料金の目安をお知らせします。
- 携帯電話・PHS・IP電話等、ナビダイヤルがご利用できない場合は、最寄りの修理ご相談窓口にご連絡ください。
- 最寄りの修理ご相談窓口は、次ページをご覧ください。

使いかた・お買い物などのご相談

ナショナル パナソニック お客様ご相談センター

365日/受付9時～20時

電話 フリーダイヤル  **0120-878-365**

■携帯電話・PHSでの利用は… **06-6907-1187**

FAX フリーダイヤル  **0120-878-236**

Help desk for foreign residents in Japan

Tokyo (03) 3256-5444 Osaka (06) 6645-8787

Open: 9:00 - 17:30 (closed on Saturdays/Sundays/national holidays)

よくお読みください

※電話番号をよくお確かめのうえ、おかけください。

ナショナル パナソニック 修理ご相談窓口

ナビダイヤル (全国共通番号)  **0570-087-087**

- ・呼出音の前にNTTより通話料金の目安をお知らせします。
- ・携帯電話・PHS・IP電話等、ナビダイヤルがご利用できない場合は、最寄りの修理ご相談窓口にご連絡ください。

・地区・時間帯によって、集中修理ご相談窓口へ転送させていただく場合がございます。

北海道地区		近畿地区	
札幌 札幌市厚別区厚別南2丁目17-7 ☎(011)894-1251	帯広 帯広市西20条北2丁目23-3 ☎(0155)33-8477	滋賀 栗東市霊仙寺1丁目1-48 ☎(077)582-5021	奈良 大和郡山市筒井町800番地 ☎(0743)59-2770
旭川 旭川市2条通16丁目1166 ☎(0166)22-3011	函館 函館市西桔梗589番地241 (函館流通卸センター内) ☎(0138)48-6631	京都 京都市伏見区竹田中川原町71-4 ☎(075)646-2123	和歌山 和歌山市中島499-1 ☎(073)475-2984
		大阪 大阪市北区本庄西1丁目1-7 ☎(06)6359-6225	兵庫 神戸市須磨区弥栄台3丁目13-4 ☎(078)796-3140
東北地区		中国地区	
青森 青森市大字浜田字豊田364 ☎(017)775-0326	宮城 仙台市宮城野区扇町7-4-18 ☎(022)387-1117	鳥取 鳥取市安長295-1 ☎(0857)26-9695	浜田 浜田市下府町327-93 ☎(0855)22-6629
秋田 秋田市東通り2丁目1-7 ☎(018)831-7833	山形 山形市平清水1丁目1-75 ☎(023)641-8100	米子 米子市米原4丁目2-33 ☎(0859)34-2129	岡山 岡山市田中138-110 ☎(086)242-6236
岩手 盛岡市厨川5丁目1-43 ☎(019)645-6130	福島 郡山市亀田1丁目51-15 ☎(024)991-9308	松江 松江市平成町182番地14 ☎(0852)23-1128	広島 広島市西区南観音8丁目13-20 ☎(082)295-5011
		出雲 出雲市渡橋町416 ☎(0853)21-3133	山口 山口市小郡下郷220-1 ☎(083)973-2720
首都圏地区		四国地区	
栃木 宇都宮市上戸祭3丁目3-19 ☎(028)689-2555	東京 東京都世田谷区宮坂2丁目26-17 ☎(03)5477-9780	香川 高松市勅使町152-2 ☎(087)868-6388	高知 高知市仲田町2-16 ☎(088)834-3142
群馬 前橋市箱田町325-1 ☎(027)254-2075	山梨 甲府市宝1丁目4-13 ☎(055)222-5171	徳島 徳島市沖浜2丁目36 ☎(088)624-0253	愛媛 愛媛県伊予郡砥部町八倉75-1 ☎(089)905-7544
茨城 つくば市筑穂3丁目15-3 ☎(029)864-8756	神奈川 横浜市港南区日野5丁目3-16 ☎(045)847-9720		
埼玉 桶川市赤堀2丁目4-2 ☎(048)728-8960	新潟 新潟市東明1丁目8-14 ☎(025)286-0171		
千葉 千葉市中央区末広5丁目9-5 ☎(043)208-6034			
中部地区		九州地区	
石川 金沢市横川3丁目20 ☎(076)280-6608	愛知 名古屋市瑞穂区塩入町8-10 ☎(052)819-0225	福岡 春日市春日公園3丁目48 ☎(092)593-9036	熊本 熊本市健軍本町12-3 ☎(096)367-6067
富山 富山市根塚町1丁目1-4 ☎(076)424-2549	岐阜 岐阜市中鷲4丁目42 ☎(058)278-6720	佐賀 佐賀市鍋島町大字八戸字上深町3044 ☎(0952)26-9151	天草 本渡市港町18-11 ☎(0969)22-3125
福井 福井市問屋町2丁目14 ☎(0776)25-5001	高山 高山市花岡町3丁目82 ☎(0577)33-0613	長崎 長崎市東町1949-1 ☎(095)830-1658	鹿児島 鹿児島市与次郎1丁目5-33 ☎(099)250-5657
長野 松本市寿北7丁目3-11 ☎(0263)86-9209	三重 津市久居野村町字山神421 ☎(059)255-1380	大分 大分市萩原4丁目8-35 ☎(097)556-3815	大島 名瀬市長浜町10-1 ☎(0997)53-5101
静岡 静岡市葵区千代田7丁目7-5 ☎(054)287-9000		宮崎 宮崎市本郷北方字草葉2099-2 ☎(0985)63-1213	
		沖縄地区	
		沖縄 浦添市城間4丁目23-11 ☎(098)877-1207	

所在地、電話番号が変更になることがありますので、あらかじめご了承ください。

0107

保証とアフターサービス

簡単操作早見表

●運転の種類を選んで、温度を調節します。(くわしくは10～11ページ)

暑いとき



○冷房
または
自動



●温度を調節したいとき 

●運転を停止したいとき 

●停止後、上下風向ルーバーが完全に閉じるまで、約50秒かかります。

●停止後、フィルターなどのおそうじ運転が始まる場合があります。(24ページ)
(フィルターおそうじ運転の開始時刻は) (タイマー予約できます。(16ページ))

寒いとき



暖房
または
自動

湿気を取りたいとき 洗濯物を乾かしたいとき



選べる除湿

空気をキレイにしたいとき



空清
花粉やほこりを取りたいとき

換気したいとき



換気(静)
汚れた空気を外に出したいとき

●扉を開けて…

●停止中に、自動で空気清浄や換気の運転をする「パトロール」の設定ができます。(22ページ)

愛情点検		長年ご使用のルームエアコンの点検を！	
	このような症状はありませんか	<ul style="list-style-type: none"> ●ブレーカーがたびたび切れる。 ●運転中にこげ臭いにおいがしたり、異常な音や振動がする。 ●室内ユニットから水が漏れる。 ●電源コードやプラグが異常に熱くなる。 ●ボタンの操作が不確実。 ●その他の異常や故障がある。 	このような症状のときは、運転を中止し、故障や事故防止のため電源プラグを抜いて、必ず販売店にご相談ください。

便利メモ おぼえのため、記入されると便利です。	お買い上げ日	年	月	日
	品番			
	販売店名	☎ () -		

廃棄時にご注意 家電リサイクル法では、お客様がご使用済みのルームエアコンを廃棄される場合は、収集・運搬料金、再商品化等料金をお支払いいただき、対象商品を販売店や市町村に適正に引き渡すことが求められています。

松下電器産業株式会社 エアコンビジネスユニット

〒525-8520 滋賀県草津市野路東2丁目3番1-1号