

取扱説明書

ルームエアコン（家庭用）

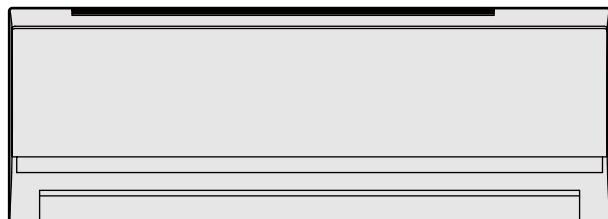

室内ユニット品番

CS-V229A CS-V259A CS-V289A
CS-V289A2 CS-V369A2 CS-V409A2
CS-V509A2

CS-229VB CS-259VB CS-289VB
CS-289VB2 CS-369VB2 CS-409VB2
CS-509VB2

室外ユニット品番

CU-Vシリーズ
CU-VBシリーズ

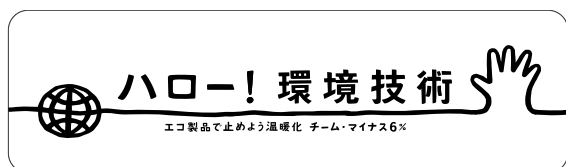

このたびは、パナソニック製品をお買い上げいただき、まことにありがとうございます。

- 取扱説明書をよくお読みのうえ、正しく安全にお使いください。
- ご使用前に「安全上のご注意」（2～3ページ）を必ずお読みください。
- 保証書は「お買い上げ日・販売店名」などの記入を確かめ、取扱説明書、据付工事説明書とともに大切に保管してください。
- 商品の品番は、本体の品番表示（4、5ページ）でご確認ください。

保証書・据付工事説明書 別添付

もくじ

安全上のご注意	2
各部の名前と働き	4
運転の前に…（確認と準備）	6
運転する（自動・暖房・冷房・除湿切換）	8
調節する （温度／風量・パワフル／風向上下・左右）	9
タイマーを使う （おやすみ切タイマー・入／切タイマー）	10
本体内部をきれいに お使いいただくために… （におい除去運転・内部乾燥タイマー予約）	12
お手入れ	14
設定を変えたいとき	16
運転のしくみと風の動き	18
故障かな？	20
タイマーランプが点滅するときは…	23
こんなときは…	24
仕様	25
長期使用製品安全表示制度に基づく本体表示について	26
保証とアフターサービス	27
簡単操作早見表	裏表紙

安全上のご注意

必ずお守りください

人への危害、財産の損害を防止するため、必ずお守りいただくことを説明しています。

■ 誤った使い方をしたときに生じる危害や損害の程度を区分して、説明しています。

 **警告** 「死亡や重傷を負うおそれがある内容」です。

 **注意** 「傷害を負うことや、財産の損害が発生するおそれがある内容」です。

■ お守りいただく内容を次の図記号で説明しています。

 してはいけない内容（禁止事項）です。

 実行しなければならない内容（強制事項）です。

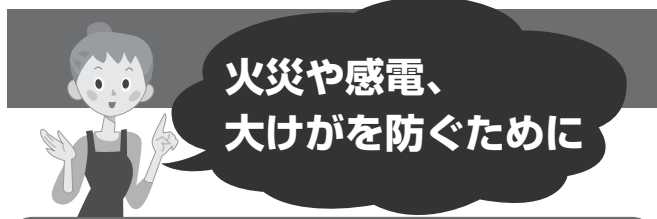

警告

 **必ずエアコン専用の電源コンセントを使う**
必ず守る (他の機器と併用すると、発熱による火災の原因)

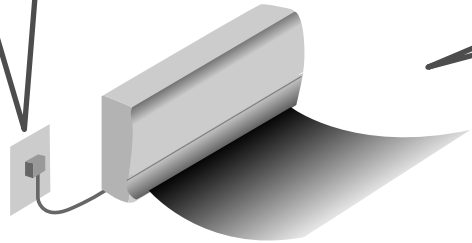

異常・故障時には直ちに使用を中止し、電源プラグを抜く
(発煙・発火、感電のおそれあり)

 **異常・故障例**

- ・ブレーカーがたびたび切れる。
- ・こげ臭いにおいがする。

必ず守る

- ・異常な音やガタガタと振動する。
- ・室内ユニットから水が漏れる。
- ・電源コードやプラグが異常に熱くなる。
- ・風量が調節できない。
- ・運転しても、すぐに停止する。
- ・停止しても、風が止まらない。

販売店へ点検・修理を依頼してください。

 **お手入れ時には**

- お客様自身で、内部の洗浄はしない。
(水漏れや発煙、発火の原因)

禁止

 **リモコン用乾電池の取扱いは**

- 乳幼児の手の届く所にリモコンを置かない。
(乾電池を取り出し、誤って飲み込むおそれ)
- 乾電池は、⊕ ⊖ を逆に入れない。
(ショートによる発火や液漏れの原因)

禁止

電源のプラグやコードは

 **禁止**

- めくれた手で抜き差ししない。(感電の原因)
- 運転中にプラグを抜かない。
(放電などによる火災の原因)
- 途中で接続したり、延長コードの使用、タコ足配線をしなさい。(接触や絶縁の不良、発熱による火災の原因)
- 束ねたり、無理に曲げたりしない。
(破損による発熱や発火の原因)
- コードを持って抜かない。
(断線による、発熱や火災の原因)

 **必ず守る**

- 破損した場合は使用せず、販売店へ修理を依頼する。
- プラグは根元まで確実に差し込む。
(接触不良による感電や火災の原因)
- 定期的にプラグのほこりを乾いた布でふき取る。
(湿気などで絶縁不良となり、発熱や発火、火災の原因)



据え付けや移動、修理は必ずお買い上げの販売店または専門業者に依頼してください

 **必ず守る**

据え付けや移動・修理完了時には、販売店や専門業者に次のことを確認する

- 冷媒が漏れていないこと。
(冷媒が火気に触れると有毒ガス発生の原因) 通常使用では漏れませんが、冷えない・暖まらない場合は、漏れている可能性があるため、販売店へご相談ください。
- アースや漏電しゃ断器が設置されていること。(感電の原因)

漏電や、けがを防ぎ
家財などを守るために



⚠️ 注意



室内ユニットは

禁止

- 吹出口の奥に、指や棒などを入れない。
(ファンが高速回転しているため、けがの原因)



冷やしすぎない

禁止

- おやすみのときなど、長時間、冷風を体に直接当てたり、冷やしすぎたりしない。(体調をくずす原因)
特にお子様や高齢者にはご注意ください。



室外ユニットは

禁止

- 吹出口に指や棒などを入れない。
(ファンが高速回転しているため、けがの原因)
- 上に乗ったり、物を載せたりしない。
(ベランダなど高い場所に設置の場合、転落の原因)

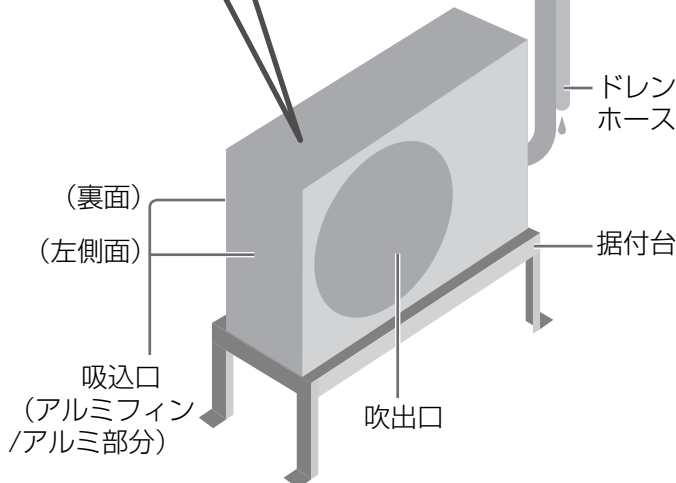

禁止

室内ユニットは

- ユニットの下に、他の電気製品や家財などを置かない。(水滴が落ちて、汚損や故障の原因)
- 風を動植物に直接当てない。
- 雷が鳴り出したら、運転を停止して、エアコンに触れない。(感電の原因)
- 精密機器や食品、動植物、美術品の保存などに使わない。(品質低下などの原因)
- 冷房や除湿運転時、窓や戸を開けた状態(湿度80%以上)で長時間運転をしない。(室内ユニットから水滴が落ちて、家財などを汚損の原因)
- 水洗いしたり、花瓶など水の入った容器を載せたりしない。(水が中に入ると感電や発火の原因)



禁止

室外ユニットは

- 水洗いしたり、花瓶など水の入った容器を載せたりしない。(水が中に入ると感電や発火の原因)
- 側面や裏面のアルミ部分に触らない。(手を切る原因)
- 据付台が破損したまま、放置しない。(落下や転倒の原因)



禁止

ドレンホースは

- 排水を確実にし、排水口をふさがない。
(室内ユニットからの水漏れの原因)



禁止

お手入れ時には

- お客様自身で、工具を使った分解掃除はしない。(水漏れや発煙、発火の原因)
- 室内ユニットのアルミ部分に触らない。(手を切る原因)
- 不安定な台に乗らない。



必ず守る

お手入れ時には

- 必ず運転を停止し、電源プラグを抜く。
(ファンが高速回転しているため、けがの原因)
- 前面パネルの水洗い後は、水気を十分ふき取る。(漏電の原因)



必ず守る

長期間使用しないときは

- 電源プラグを抜く。
(ほこりによる発熱や発火の原因)



必ず守る

燃焼器具といっしょに 運転するときは

- こまめに換気する。
(酸素不足による頭痛などの原因)
- 燃焼器具は、風が直接当たらない場所で使用する。(不完全燃焼の原因)



必ず守る

据え付けや移動のときは

- 可燃性ガスの漏れるおそれのない場所に、据え付けされていることを確認する。
(発火の原因)

各部の名前と働き

室内ユニット

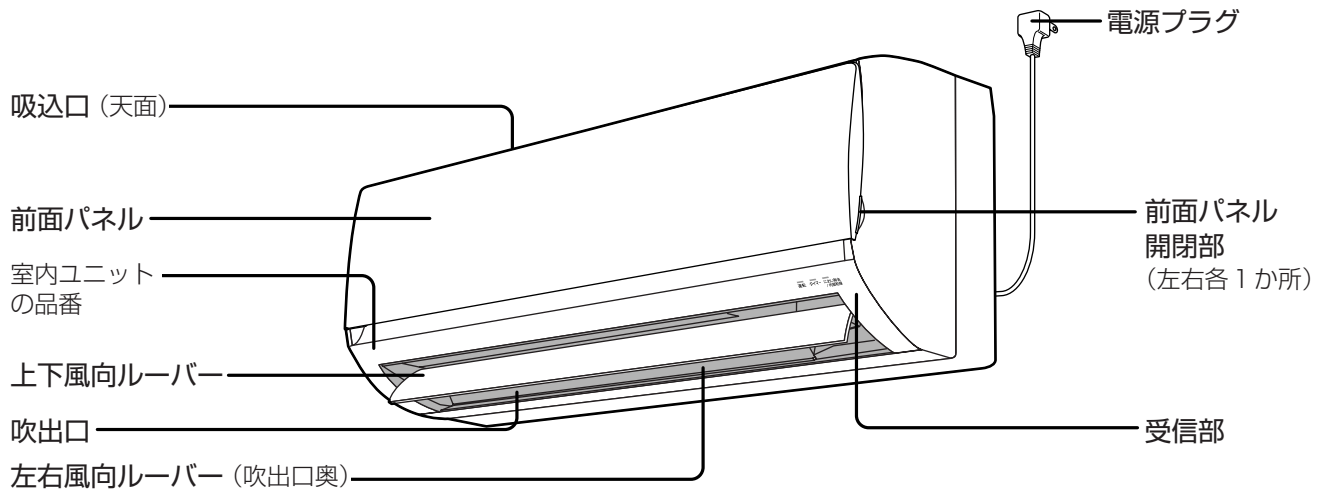

〈前面パネルを開けたとき〉

本体内部のカビの繁殖を抑える、わさび防カビパック(カビストッパー)を付けることができます。

別売品

品番：CZ-SW6A
希望小売価格
(税込)：1,386円
(2009年10月現在)

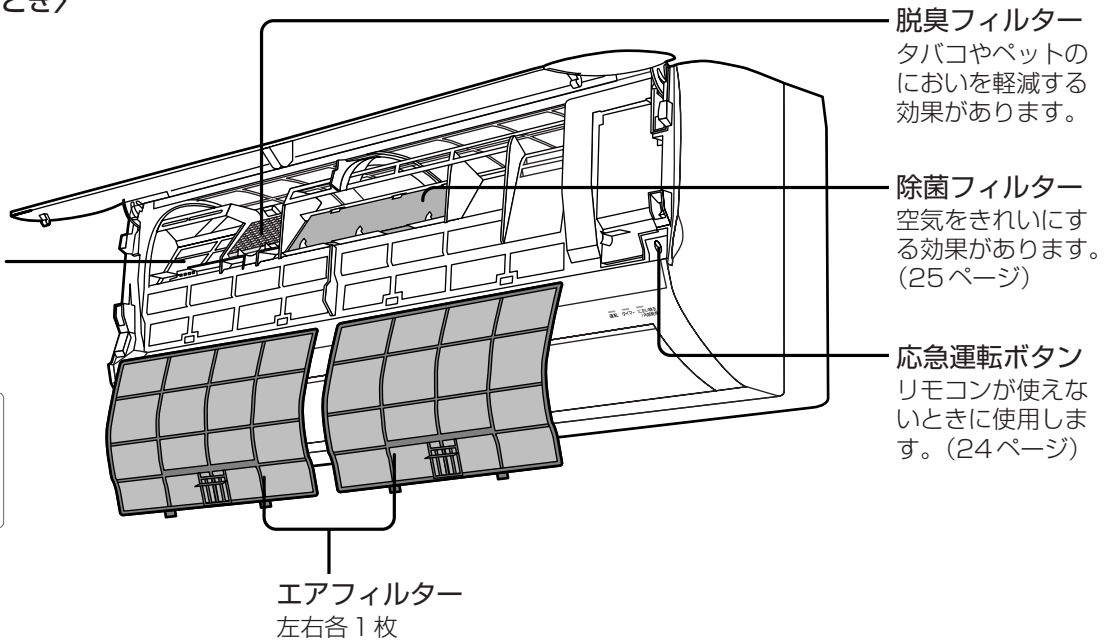

表示部

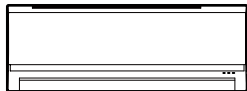

運転 タイマー におい除去 / 内部乾燥

ランプ名	色	状態	お知らせしている内容
運転	緑	点灯	自動・暖房・冷房・除湿切替運転中。(8ページ)
		点滅	自動・暖房運転開始時、または霜取り運転中。(20ページ)
タイマー	橙	点灯	おやすみ切タイマーおよび、入/切タイマー予約中。(10ページ)
		点滅	本体の異常時。(23ページ)
におい除去	緑	点灯	におい除去運転中。(12ページ)
内部乾燥	緑	点灯	内部乾燥運転中。(13、16ページ)

室外ユニット

■CU-V229A、CU-V259A、CU-V289A
CU-229VB、CU-259VB、CU-289VB

■CU-V289A2、CU-V369A2、
CU-V409A2、CU-V509A2
CU-289VB2、CU-369VB2、
CU-409VB2、CU-509VB2

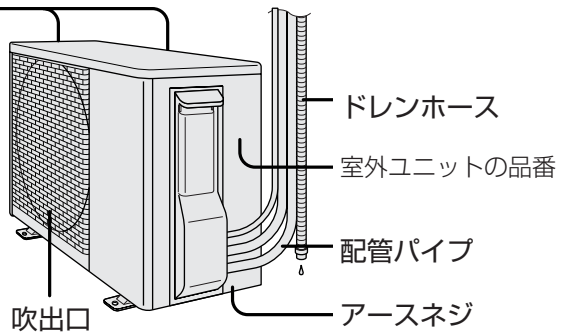
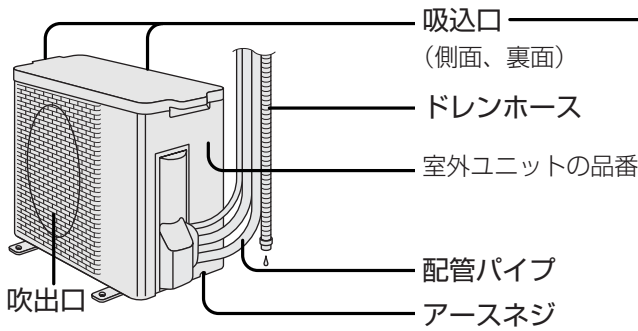

各部の名前と働き

リモコン

送信部



受信距離：
正面で約7m

- 本体受信部へ信号を送ります。
- 受信は、音でお知らせします。

受信音	お知らせしている内容
ピー	運転を停止したとき。
ピッ	運転や設定、設定の取り消し。
ピピピッ	省エネ温度の設定と運転開始。

〈ふたを開けたとき〉
(開けた：7ページ)

表示部

図は説明のため、すべての内容を表示しています。

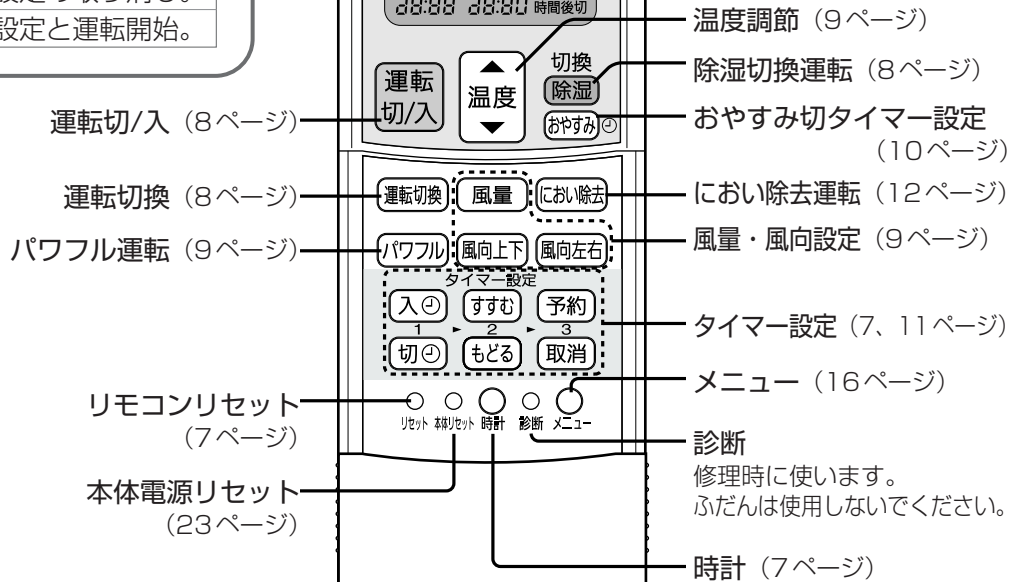

運転の前に…

確認と準備

付属品の確認

リモコン



乾電池 (2個)

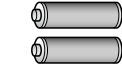

単4形
アルカリ乾電池

リモコンホルダー

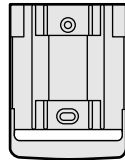

脱臭フィルター

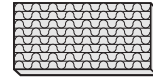

● リモコン表示部・操作部に傷付き防止用の保護シートを貼り付けて出荷しています。はがしてからご使用ください。

リモコンホルダー
取付用ネジ (2本)



除菌フィルター



室内ユニット・室外ユニット周辺の確認

〈室内ユニット〉

- 吸込口や吹出口付近をタンスなどでふさいでいませんか？
- ドレンホースの排水口がふさがれていませんか？
- 床面などにワックスを塗布するときは、運転をしないでください。(エアコン内部にワックスの成分が付着し、水漏れの原因となります。) ワックス塗布後は十分換気を行ってから運転してください。

〈室外ユニット〉

- 積雪や植木鉢などで、吸込口や吹出口をふさいでいませんか？
- 吹出口からの風が周囲の迷惑になっていませんか？
- 動植物に直接風が当たっていませんか？

下図の距離をあげないと、エアコンの能力が低下したり、テレビやラジオに雑音が入るおそれがあります。

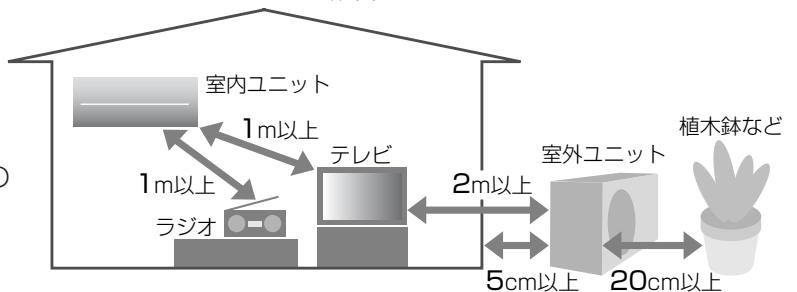

- 火災警報器と室内ユニットの吹出口は1.5m以上の距離をあけてください。
- 調理場や機械工場など、油煙の多い場所での設置は避けてください。
- テレビなど他のリモコンのボタンが、リモコンラック(小物入れ)などに当たり、押されていないことを確認してください。

室内ユニットの準備

1 除菌フィルターと脱臭フィルターを付ける

① 前面パネル

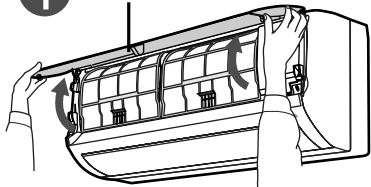

前面パネル開閉部(左右)に指をかけ、“カクッ”と音がするまで、ゆっくり引き上げる。(水平より下向きの位置で止まります)

2 前面パネルを閉じ、
電源プラグを
差し込む

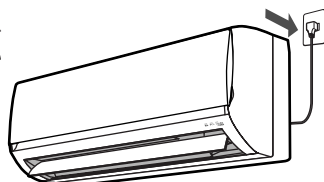

① 前面パネルを開ける

② エアフィルターをはずす(15ページ)

③ 除菌フィルターと脱臭フィルターを付ける(15ページ)

④ エアフィルターを付ける

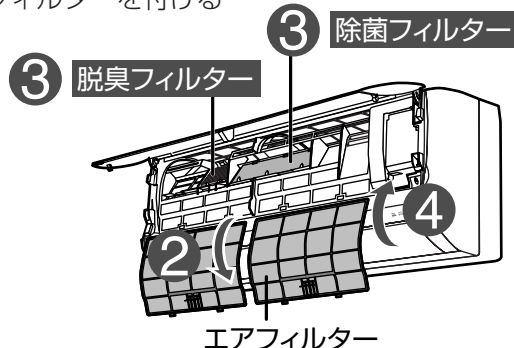

リモコンの準備と取り扱い

■ 壁に掛けて保管するとき

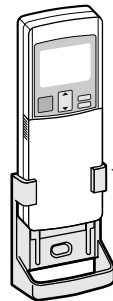
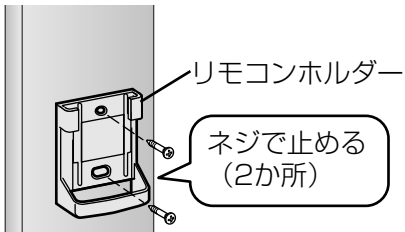

リモコンは
上から差し込む

- 掛けたまま操作すると、受信しないことがあります。手に持って、本体受信部に向けてください。(5ページ)

■ ふたの開閉

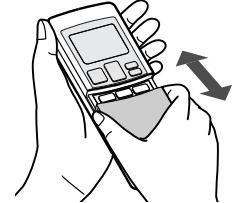

- ふたの両端に指をかけ、下に引く。

■ 乾電池の入れかたと時刻の合わせかた



1 乾電池を入れる

- ① ふたを開け、さらに下に引いてはずす
- ② 乾電池を入れる
 - 表示が出ないときは、入れ直し、「リモコンリセット」ボタンを先の細いもので押す。
- ③ ふたを付け直す

リモコン表示部

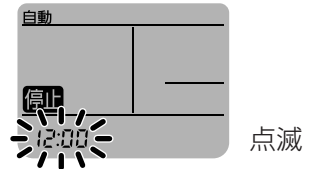

2 現在時刻を合わせる

- ① 押す
- ② 現在時刻を合わせる
 - すすむ もどる
 - 押し続けると早送りします。
 - 夜の12時は「0:00」。
- ③ 予約 押す (時刻設定完了)

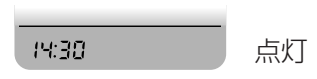

(例) 午後2時30分は、「14:30」

お知らせ

- 30秒間、ボタン操作がないと、表示している時刻で設定がされます。

■ 乾電池の取り扱いについて

- 交換は、単4形アルカリ乾電池 (LR03タイプ) を2個同時にする。(マンガン乾電池では寿命が短くなります)
- 充電式 (Ni-Cd、ニッケル水素) などは使わない。(寸法・形状・性能の一部が異なるため)
- 長期間使用しないときは取り出す。(液漏れの防止)

■ 乾電池の寿命について

- 約1年です。(受信がしにくくなったときや、リモコンの表示が薄くなったときに交換)
- 付属の乾電池は、最初に使用するためにご用意しているもので、1年未満で消耗することがあります。

運転する

自動・暖房・冷房・除湿切換

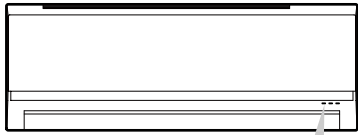

(緑)
運転

1 運転の種類を選ぶ

運転切換 または 切換 除湿

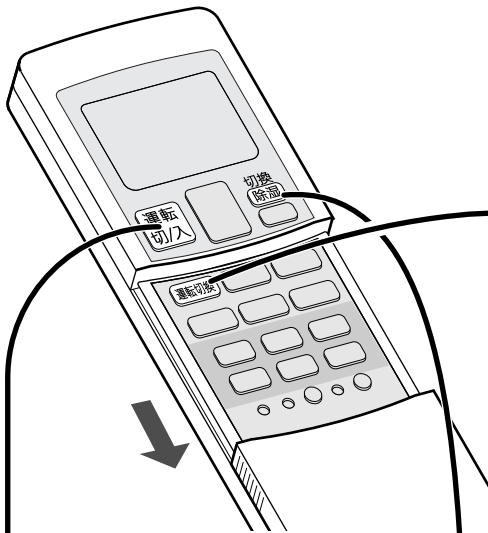

2 運転を開始

運転 切/入

(切換 除湿 を選んだときは、押さなくても運転を開始します。)

■ 停止するとき

→ 運転 切/入

除湿を上手に使って!

- 梅雨どきや寝ている間は「除湿」。
- 初夏などムシ暑く、ジメジメするときは「冷房除湿」。
湿度が下がると不快感も和らぎます。
- 花粉シーズンや雨の外出時などには、「衣類乾燥」で部屋干しを。

運転の種類を
自動で選んでもくれる

自動

運転切換



- 押すたびに
自動 → 暖房 → 冷房
- 設定温度などに応じて、「暖房・冷房・冷房除湿」のいずれかを自動で選びます。

寒いとき 暖房

運転切換



- 押すたびに
自動 → 暖房 → 冷房
- 運転開始時、しばらく風が出ないことがあります。
(冷風が出るのを防ぐため)

暑いとき 冷房

運転切換

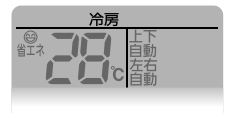

- 押すたびに
自動 → 暖房 → 冷房
- 運転開始時、約1分間風が出ないことがあります。(本体内部に付着したにおいが出るのを防ぐため)

目的や用途に
合わせて
除湿したいとき

除湿切換

切換 除湿



- 押すたびに
除湿 → 冷房除湿 → 衣類乾燥
- 冷房除湿は、運転開始から約30秒間送風後、風が止まり、約1分後に風が出ます。
(本体内部に付着したにおいが出るのを防ぐため)
- 衣類乾燥は、風向を調節して風を洗濯物に当ててください。

調節する

温度／風量・パワフル／風向上下・左右

運転する

調節する

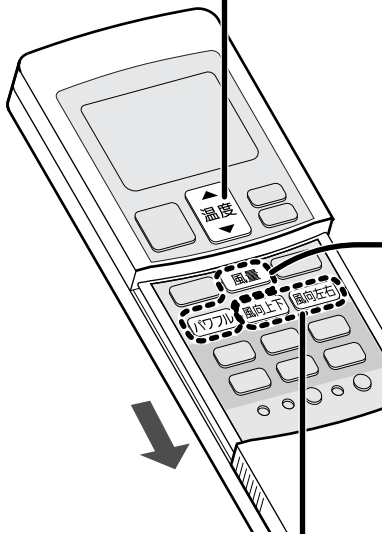

温度



● 押すたびに、1℃ずつ変わります。

調節範囲

- 自動・暖房・冷房・冷房除湿は16℃～30℃
- 除湿は、除湿運転開始時の室内温度を標準に-3℃～+1℃の範囲で調節ができます。
- 衣類乾燥時には調節できません。

風量

運転中に



- 「風量自動」の風の動きは → (18ページ)
- 「風量静」は、能力を抑えた静かな運転です。
- 衣類乾燥時は「風量自動」になり、調節できません。

● 押すたびに



冷房感・暖房感をより強く感じたいとき

パワフル

運転中に



(「パワフル」の表示を確認)

- 温度は、表示より暖房で高め、冷房や冷房除湿では低めになります。
- 風量は自動になり、調節できません。
- 「風量」を押すと前に設定した風量に戻ります。
- 衣類乾燥時には設定できません。

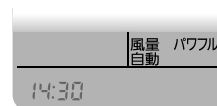

■ 取り消すとき



風向上下

運転中に



- 「風向自動」の風の動きは → (18ページ)

● 押すたびに



風向左右

運転中に



- 「風向自動」の風の動きは → (18ページ)

● 押すたびに

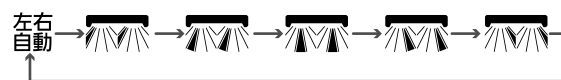

お知らせ

- 冷房は28℃以上、暖房は20℃以下(省エネ推奨温度)に設定すると、省エネ温度に設定したことをお知らせします。(運転開始時と運転中の受信音“ピピピッ”)



タイマーを使う

選んだ予約時間後に、自動で運転を停止する「おやすみ切タイマー」と、予約した時刻に自動で運転の「入」「切」ができる「入タイマー」と「切タイマー」があります。
「入/切タイマー」は、一度予約をすると、毎日繰り返されます。

〈運転例〉

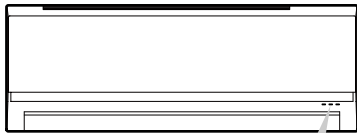
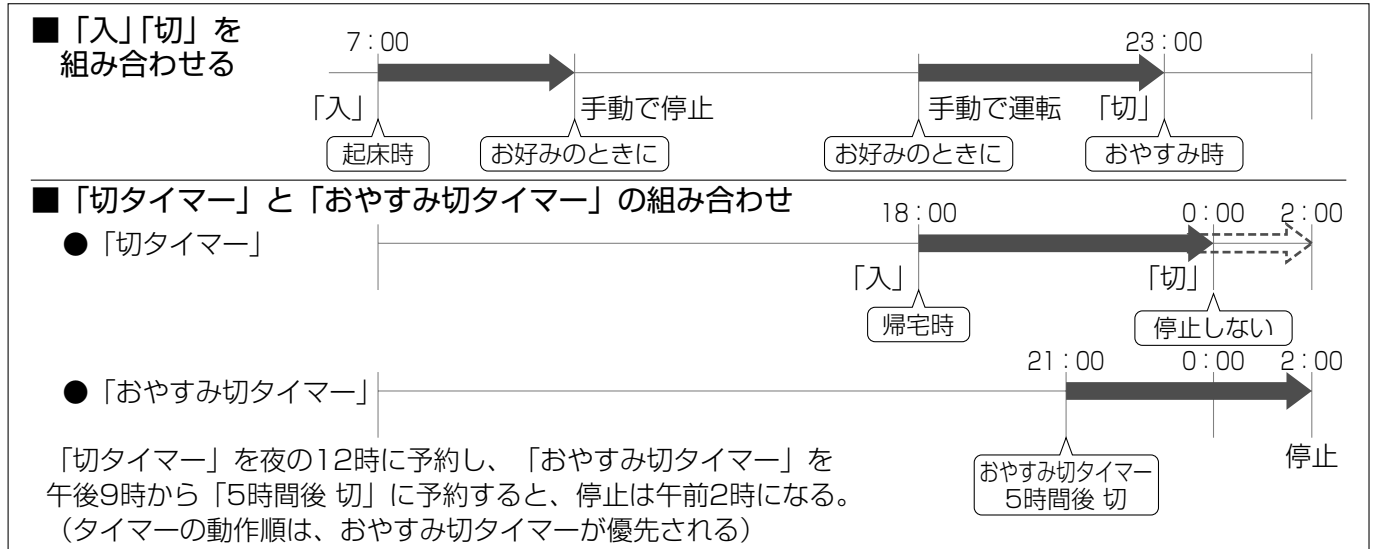

(橙)
タイマー

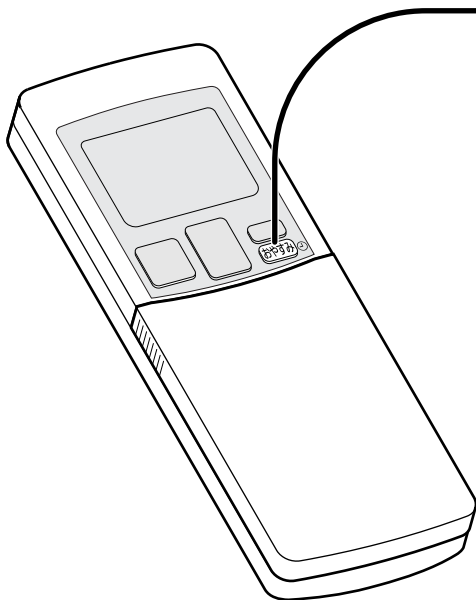

予約した
時間がたつと
自動で停止
**おやすみ
切タイマー**

運転中に

おやすみ ①

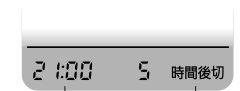

現在時刻

この場合は午前2時に
停止します。

● 押すたびに

0.5時間後切

↓

1時間後切

↓

2時間後切

↓

3時間後切

↓

5時間後切

↓

7時間後切

↓

9時間後切

↓

(取り消し)

お知らせ

- 温度や風量・風向の設定が、リモコン表示に関係なく変わります。冷やしすぎ、暖めすぎを防ぐため、設定温度に近付いたときや、おやすみ切タイマー運転開始から約1時間後に…
 - 設定温度は冷房・冷房除湿時は約1℃上がり、暖房時は約1℃下がります。
 - 風量は弱くなり、上下自動時は、上下風向ルーバーが水平に向くことがあります。

予約の前に、現在時刻が合っていることを確認してください。(7ページ)

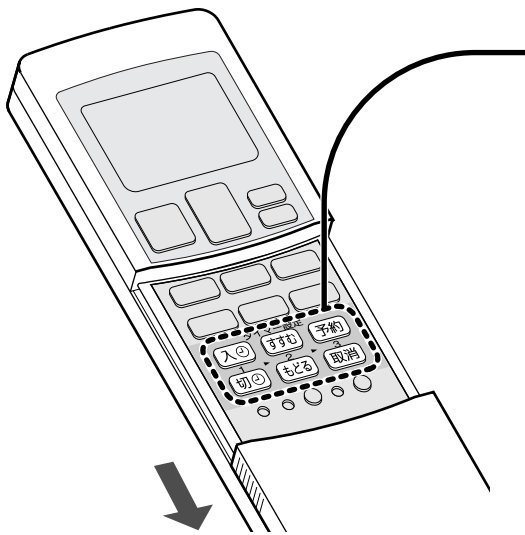
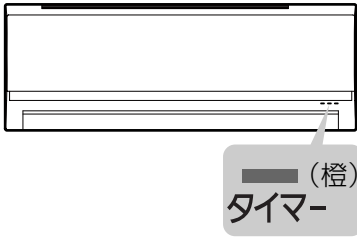

予約した時刻に 運転を自動で 入・切する 入/切 タイマー

■ 予約時刻の変更は →

予約と同じ手順 1～3 で変更する。

■ 予約の取り消しは →

入 または **切** を選んで

取消 を押す。

(すべての予約を取り消すときは、
「取消」のみを押す。)

お知らせ

- 入タイマーは、予約時刻に設定温度近くになるよう、早めに運転が始まります。(最長約 40 分前)
- 予約をすると、現在時刻は消えます。
- 30 秒間、ボタン操作がないと、元の表示に戻ります。

■ 入タイマー の予約

例：午前 7 時を予約する

1 **入** を
押す



2 時刻を
設定する

すすむ

もどる



- 押すたびに 10 分単位で変わり、押し続けると早送りできます。
(夜の 12 時は「0 : 00」)

3 予約する
予約



■ 切タイマー の予約

例：午後 11 時を予約する

1 **切** を
押す



2 上記の手順
2～3 で
時刻を設定し
予約する

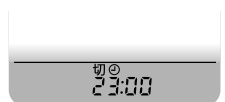

本体内部をきれいにお使いいただくために…

本体内部に付着した、におい成分を除去する運転（におい除去運転）を、冷房・除湿のシーズン前後におすすめします。

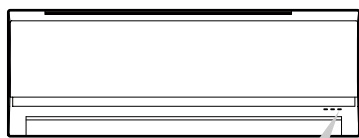

(緑)
におい除去
/ 内部乾燥

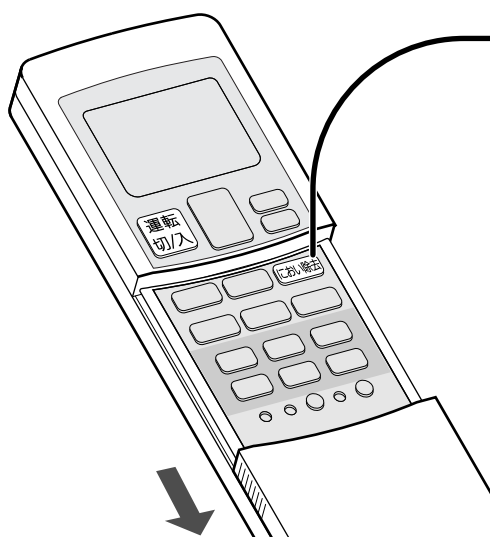

■途中で停止するとき

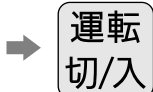

（「におい除去」表示が消えます。
途中で停止すると、効果はありません。）

におい除去

停止中に

におい除去 を3秒以上押す

- 約20分間、におい除去運転（送風→暖房→送風）をした後、自動停止します。
- 風量は自動的に変化し、風向は上向きになります。

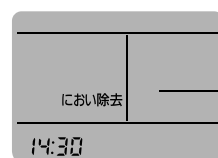

約20分後

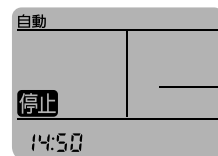

お知らせ

- 冷房などの運転中に、「におい除去」を3秒以上押すと、におい除去運転後、元の運転状態に戻ります。
- におい除去運転中は、室内温度と湿度が上がり、においが出てきますので、窓を開けるなど換気をしてください。
- におい除去運転を続けても、においが気になるときは、専門業者による内部洗浄をおすすめします。
お買い上げの販売店または修理ご相談窓口へご依頼ください。（27ページ）

冷房や除湿切換の運転停止後に、本体内部のカビの繁殖を抑える運転（内部乾燥運転）をさせることができます（16ページ）。ただし、おやすみ切タイマーで停止したときは、運転しません。毎回、おやすみ切タイマーで停止を続けるときは、1日1回、お好みの時刻に運転する内部乾燥タイマー予約をご使用ください。

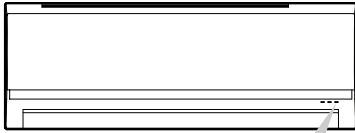

（緑）
におい除去
/ 内部乾燥

※内部乾燥運転時に点灯

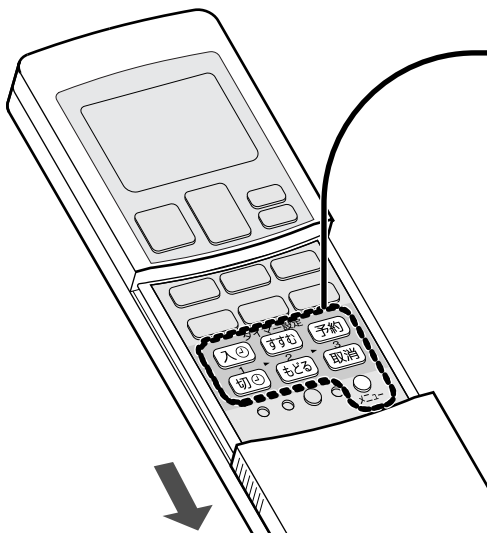

■ 予約時刻を確認するときは

- ➔ ① **入** を5秒間押す。
(約30秒後、元の表示に戻る)

■ 予約を取り消すときは

- ➔ ① **入** を5秒間押す。
- ② **取消** を押す。
(リモコンから **入** 表示が消えます。)

内部乾燥 タイマー 予約

1 運転中または停止中に

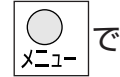

で
乾燥の設定
を「有」に
しておく。
(16ページ)



「乾燥」が表示

2 ① **入** を 5秒間押す

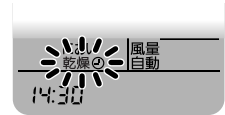

3 時刻を 合わせる



4 予約する ① **予約**

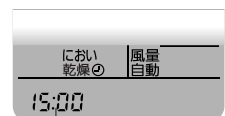

内部乾燥開始時刻

2秒後

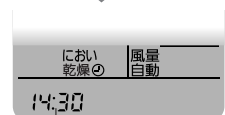

現在時刻に戻る

- 室内ユニットのタイマーランプは点灯しません。
- 予約時刻になると、内部乾燥運転を開始します。
(最長約2時間、弱い風量で送風)

お知らせ

- 冷房または除湿切換を10分以上運転していなかったときには予約時刻がきても乾燥運転を行いません。
- 内部乾燥タイマーを予約していても、冷房または除湿切換を10分以上運転し、運転切/入ボタンで停止したときには、内部乾燥運転を行います。このときは、予約時刻がきても乾燥運転を行いません。
(タイマー予約運転は、内部乾燥運転を途中で停止した、おやすみ切タイマーでの停止をしたなど、内部乾燥運転ができていなかったときのみ動作します。)
- 冷房などの運転中に、開始時刻がくると、内部乾燥運転後、元の運転状態に戻ります。
- 風量・風向はリモコン表示に関係なく、自動になります。(調節はできません。)
- 「入タイマー」や「切タイマー」(11ページ)と同時刻に予約できます。
このときは、内部乾燥運転が優先され、乾燥運転終了後、入/切タイマー運転します。

本体内部をきれいにお使いいただくために…

お手入れ

- お手入れの前に、必ず運転を止め、電源プラグを抜いてください。

取りはずして
水洗い！



- 汚れがひどいときは、台所用洗剤（中性）を薄め、つけ置き洗い。

1 前面パネルを開けてはまず

- ①止まるまで押し上げ、
- ②左（または右）に寄せ、
- ③手前に引いてはまず。
(左に寄せた場合は右からはまず。)

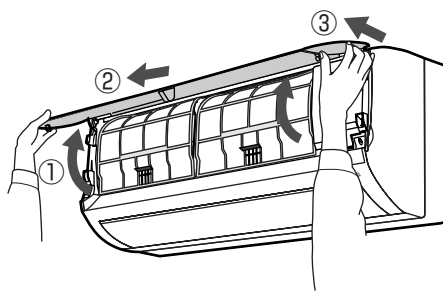

汚れが
気になったら

前面パネル

■取り付けかた

- ①前面パネルを水平に持ち、先端（アーム側）を少し下げて

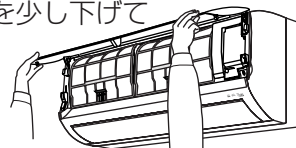

- ②パネルの支点を本体の支持部に合わせて押し込む。

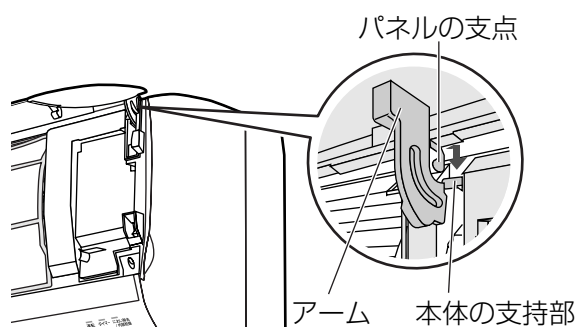

脱臭フィルター

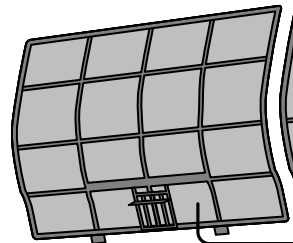
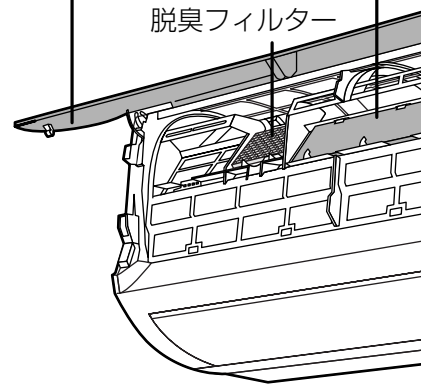

エアフィルター

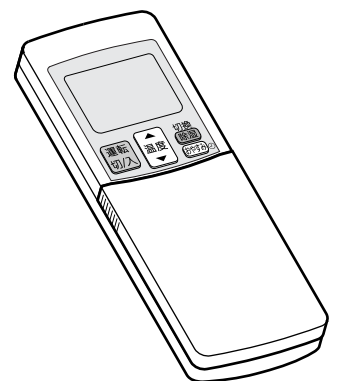

■水洗いするときは…

柔らかい布やスポンジで、軽くふくように洗う。

次のものは使わない。
(変色や変形、傷の原因)

- タワシのような堅いもの
- シンナーやみがき粉
- 漂白剤
- 40℃以上のお湯

■乾かすときは…

水気を十分にふき取るか、陰干しする。

次のようなもので乾かさない。
(変色や変形の原因)

- ストーブ
- ドライヤー
- 直射日光

別売品は販売店でお買い求めいただけます。

パナソニックの家電製品直販サイト「パナセンス」でもお買い求めいただけます。

CLUB Panasonic
Pana Sense

<http://club.panasonic.jp/mall/sense>

掃除機で
ほこりを
取る！

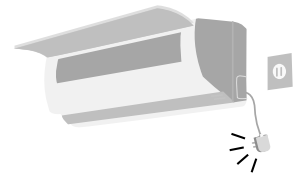

除菌フィルター

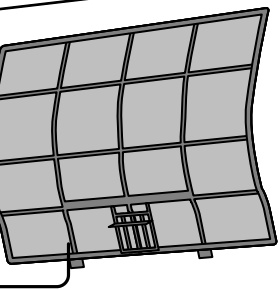
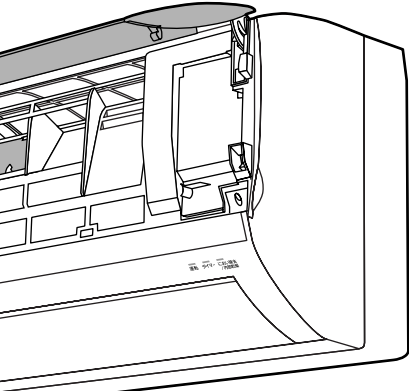

約2週間に
1回

エア フィルター

1 前面パネルを開け、 エアフィルターをはずす（左右）

- 少し持ち上げ、手前に引き下げる。

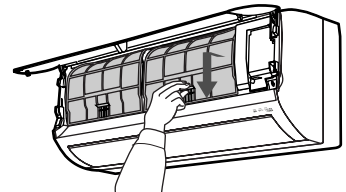

- 汚れがひどいときは、台所用洗剤（中性）を薄め、つけ置き洗いしてください。

■ 取り付けかた

- ① 本体に沿わせて入れ、
- ② ツメ（2か所）を本体に差し込む。

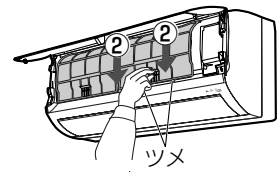
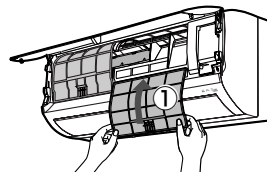

本体・リモコン

柔らかい布で からぶきする

- ひどい汚れは、水またはぬるま湯を含ませ、よくしぼった布でふいてください。
- 化学ぞうきんなどを使うときは、その注意書きに従ってください。

■ エアフィルターを 破損したときは…

お手入れなどで、こわれたときは、お近くの販売店でお買い求めください。

品番：CWD001275

（1枚）

希望小売価格（税込）：
630円
（2009年10月現在）

半年に1回

除菌 フィルター ・ 脱臭 フィルター

- 約10年たったら交換

別売品

● 除菌フィルター
品番：CZ-SAF10
希望小売価格（税込）：
2,079円

● 脱臭フィルター
品番：CZ-SAD11A
希望小売価格（税込）：
2,310円
（2009年10月現在）

1 前面パネルを開け、 エアフィルターをはずす（左右）

2 除菌フィルターと 脱臭フィルターをはずす

- 凹部に指をかけて手前に引く

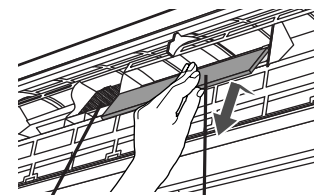

脱臭
フィルター 除菌
フィルター

- 水洗いはできません。油汚れなどが気になるときは、早めの交換をおすすめします。
- 不要のフィルターは不燃物ゴミとして、地域のゴミ分別方法に従って廃棄してください。

■ 取り付けかた

本体取付枠にはめ込む。
（上下・裏表はありません。）

設定を変えたいとき

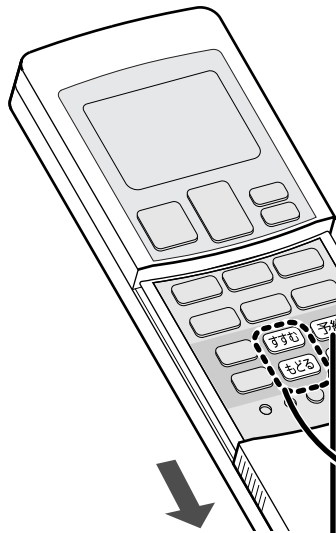
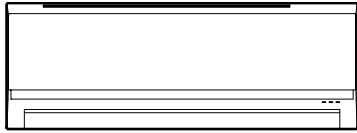

1 運転中または停止中に
メニュー項目を選ぶ



項目を選ぶ

● 押すたびに表示が変わる。

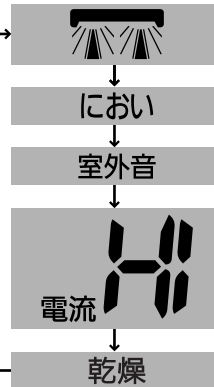

2 すすむ
もどる
設定する

すすむ

もどる

設定する

3 予約
本体に向けて押し、
確定させる

予約

本体に向けて押し、
確定させる

■途中で操作を中止するときは

→ 取消

お知らせ

- 30秒間、ボタン操作がないと、元の表示に戻ります。
- メニューで変更した内容は、乾電池を交換するとリモコン表示のみお買い上げ時の設定に戻ります。(本体は変更した内容を記憶しています。)

項目

風をお部屋の
中心に送るために



運転開始時の
においが気になるとき

におい

暖房時の室外運転音が
気になるとき

室外音

ブレーカー容量が
足りないとき



本体内部の
カビの繁殖を
抑制したいとき

乾燥

設置状況やお好みに合わせて、お買い上げ時に設定している内容を変更することができます。

設定のしかた

お知らせ

室内ユニットの設置状況を、本体に記憶させます。
設置位置が ※●中央 ●左側 ●右側



●設置や移設をしたときは、必ず設定してください。

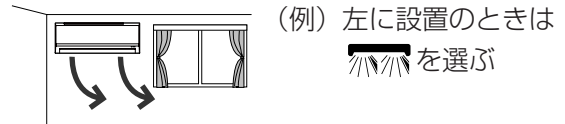

冷房と冷房除湿の风量自動で運転開始時には、室内ユニットに付着したにおい（生活臭）が出るのを防ぐ「においカット機能」が設定されています。风量手動時にも「においカット機能」を設定し、においが出るのを防ぐことができます。

风量手動時の設定

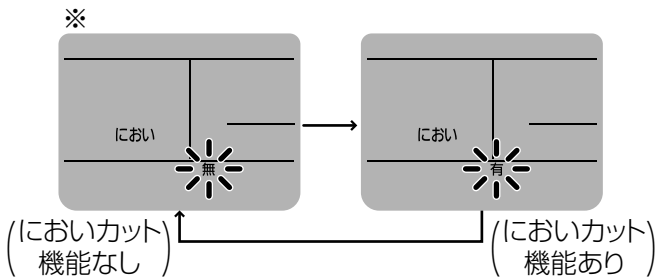

●運転開始時、においを出したくないときは「におい有」にします。（ただし、すぐに風が出ません。）

●「におい無」を確定すると、「におい自動有」を表示し、风量自動時の設定を同様にすることができます。（20ページ）

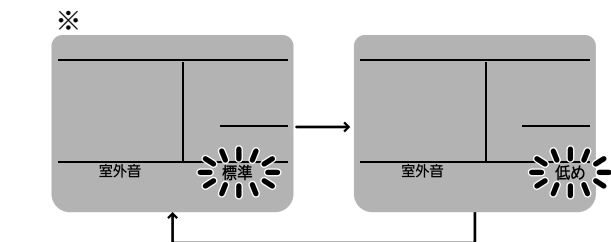

●「室外音 低め」のときは、能力を制限するため、暖まるまで時間がかかる場合があります。

●室温が設定温度に近いときなどは、「室外音 低め」を選んでも、運転音が下がらない場合があります。

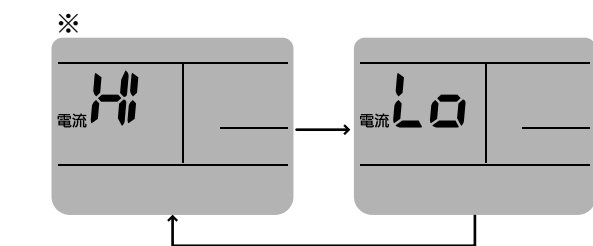

●「電流Lo」に設定すると、冷房や暖房などの能力は低下します。

冷房と除湿切換の運転停止後に、室内ユニット内部を乾燥する運転を行います。（冷房または除湿切換の運転を10分以上続けたとき）

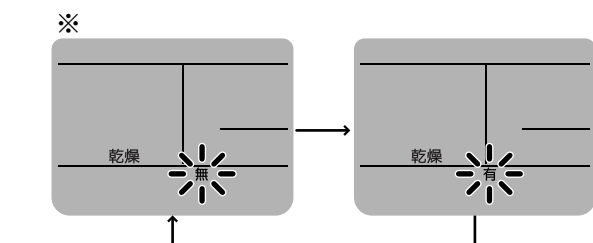

●「乾燥有」に設定すると、冷房や除湿切換の運転停止後、内部乾燥ランプが点灯、上下風向ルーバーが開き、弱い风量で送風運転します。最長約2時間運転後、自動で停止します。（おやすみ切タイマーで停止したときは、運転しません。）

●おやすみ切タイマーで毎回停止するときは、1日1回、お好みの時刻に運転させる内部乾燥タイマー予約をおすすめします。（13ページ）

■乾燥運転を途中で停止するとき

運転切/入 を2回押す

※は、お買い上げ時の設定です。

運転のしくみと風の動き

より快適にお使いいただくために、知っておいてください。
運転条件以外で運転すると保護装置が働いて、停止することがあります。

運転の種類としくみ	風の動き（風量や風向を自動で使うとき）
<p>暖房</p> <ul style="list-style-type: none"> ●運転条件 屋外温度 24℃以下 ●運転開始時 運転ランプが点滅。 冷たい風が出るのを防ぐため、しばらく風が出ないことがあります。 ●霜取り運転中 屋外温度が低く、湿度が高いとき、室外ユニットについた霜を溶かす間は、運転ランプが点滅し、風が止まります。（最長約 12分間） 溶けた霜は室外ユニットから排水します。 	<p>パワフル</p> <p>＜風の温度が低いとき＞ ごく弱い風</p> <p>＜風が暖まったら…＞ 風量を変化させる</p> <hr/> <p>自動（風量・風向）</p> <p>＜風の温度が低いとき＞ ごく弱い風</p> <p>＜風が暖まったら…＞ 風量を変化させる 左右ルーバーはスイング</p>
<p>冷房</p> <ul style="list-style-type: none"> ●運転条件 設定温度 20℃以上、 室内湿度 90%以下、 屋外温度 21℃～43℃ ●風量自動の運転開始時 本体内部についた生活臭（化粧品やペット臭など）が風とともに出るのを防ぐため、約 1 分間風が出ません。（においかット機能） ●パワフル、風量自動時の運転中 ムダを省くため、室温が設定温度に近づくと、風が出たり、止まったりを繰り返すことがあります。 	<p>パワフル</p> <p>＜部屋が暑いとき＞ スイング 強めの風</p> <p>＜涼しくなると…＞ 水平方向へ 風量を変化させる 左右ルーバーはスイング</p> <hr/> <p>自動（風量・風向）</p> <p>スイング 風量をゆらぎのリズムで変化させる 左右ルーバーはスイング</p>

自動

- 屋外・室内・設定の各温度に応じて、暖房・冷房・冷房除湿のいずれかを自動で選び、約 30 分ごとに自動で選びなおします。
- 運転開始時
運転の種類を選ぶため、運転ランプが約 30 秒間点滅します。

■ 上下風向ルーバーの可動範囲（目安）

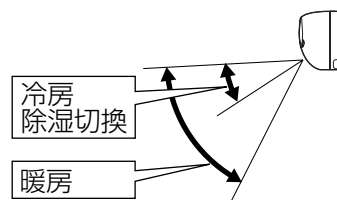

運転の種類としくみ

風の動き（風量や風向を自動で使うとき）

除湿切換

- 運転条件
屋外温度
1℃以上
- 運転開始時
室温検知のため、
約30秒間
送風します。
- 室温約16℃
以上のときは、
やや冷たい風が、
室温約16℃
未満のときは、
やや暖かい風
が出ます。

除湿

- 設定温度は、運転開始時の
室温を「標準」に微調節でき
ます。
ただし、屋外温度が低いとき
などに、室温が下がることが
あります。

パワフル



自動（風量・風向）



冷房除湿

- 室温が設定温度に近づくま
では冷房。近づくとき、ごく弱
い風量で湿気を取り除きます。
- 風量自動の運転開始時
本体内部についた生活臭が風
とともに出るのを防ぐため、
約1分間風が出ません。
(においカット機能)
- パワフル・風量自動の運転中
ムダを省くため、室温が設定
温度に近づくとき、風が出たり、
止まったりを繰り返すことが
あります。

パワフル



自動（風量・風向）

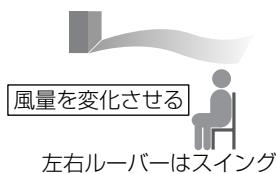

衣類乾燥

- 強力な除湿運転をします。
温度・風量は調節できないの
で、お部屋に人がいないとき
をおすすめします。

自動（風量・風向）

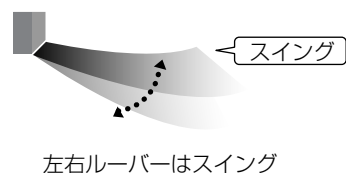

運転のしくみと風の動き

故障かな？

お問い合わせや修理を依頼される前に、まずご確認ください。

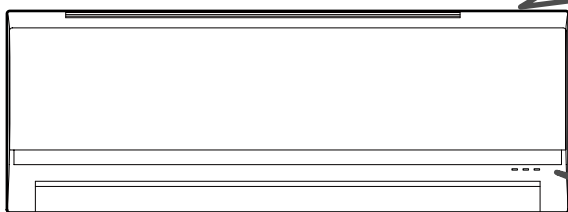

「ポコポコ」という音ができる

- 屋外に強い風が吹いているときや、室内の換気扇をまわしているとき、ドレンホース内の水分が逆流し、音が発生することがあります。お買い上げの販売店で、逆流防止部材をお買い求めください。

運転開始時、すぐに風が出ない

- 冷房や冷房除湿時は、室内ユニットに付着した生活臭が、風とともに出るのを防ぐためです。約1分間お待ちください。
 - ➔すぐに風を出したいときは、「におい無」の設定後、「におい自動無」を設定してください。(16ページ)
- 暖房時は室内温度が低いとき、冷たい風が出るのを防ぐためです。暖まるまでお待ちください。

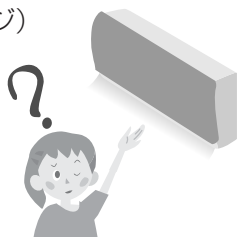

運転ランプが点滅する

- 自動運転開始時に、運転の内容を選んでいるときや、暖房運転の開始時や霜取り運転中に点滅します。そのままお待ちください。

タイマーランプ(橙)が点滅しているときは、異常をお知らせしています(23ページ)



入タイマー時刻よりも早く運転を開始する

- 予約時刻に室温が設定温度近くになるように、早めに運転を始めます。(最長約40分前)

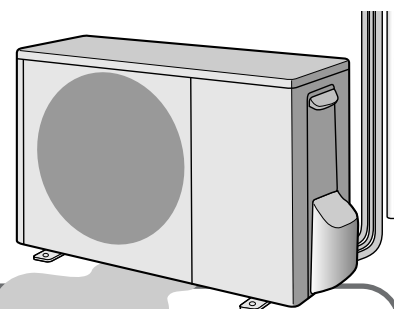

室外ユニットから水や湯気が出る

- 暖房時には、室外ユニットで除湿した水が出ます。また、屋外温度が低く湿度が高いとき、室外ユニットに霜が付き、その霜が溶けて水や湯気となって出るためです。排水工事が必要なときは、お買い上げの販売店にご相談ください。

症状	原因→対応
よく冷えない、暖まらない	<ul style="list-style-type: none"> ●「風量静」で運転していませんか？室温や屋外温度によって設定温度にならないことがあります。 →風量を変更するか、パワフル運転をおすすめします。(9ページ) ●エアフィルターが汚れていませんか？(15ページ) ●「電流Lo」を設定していませんか？電流が低くなる分、冷えや暖まりが悪くなる場合があります。(16ページ) ●屋外の熱を取り入れて暖房するため、屋外温度が0℃以下になると暖房能力は低下します。 →他の暖房器具との併用をおすすめします。 ●室内・屋外ユニットの吹出口・吸込口をふさいでいませんか？ →周辺の障害物を取り除いてください。(6ページ) ●換気扇やガスコンロを使用していませんか？
暖まるまでに時間がかかる	<ul style="list-style-type: none"> ●「室外音 低め」を設定していませんか？運転開始時の暖房能力を制限しているため設定温度に到達するまで時間がかかります。 →早く暖めたいときは「室外音 標準」に変更してください。(16ページ)
冷房・冷房除湿時、霧が出ているように見える	<ul style="list-style-type: none"> ●部屋の空気がエアコンの冷たい風で冷やされて霧状になるためです。
除湿運転で室内温度が下がる	<ul style="list-style-type: none"> ●設定温度で「+1」を選んでいても、屋外温度が低い場合は温度が下がることがあります。
吹出口などに露が付く	<ul style="list-style-type: none"> ●冷房や冷房除湿時に、設定温度を20℃未満にいませんか？ →20℃以上にしてください。 ●におい除去運転を途中で停止し、続けて冷房や冷房除湿運転をすると、本体内部や吹出口に霜が付くことがあります。 →冷房や冷房除湿運転するときは、時間をおいて行ってください。
温度調節や風量設定ボタンなどで運転する	<ul style="list-style-type: none"> ●リモコンの表示を確認してください。停電時など、リモコンの表示と運転が一致していないときに、ボタンを押すとリモコンの表示内容が送信されるためです。 →運転切/入ボタンで停止してください。
タイマー予約時刻になっても運転や停止しない	<ul style="list-style-type: none"> ●現在時刻は合っていますか？ →正しく合わせて、再度予約を行ってください。(7、11ページ)
停止時、上下風向ルーバーが閉じない	<ul style="list-style-type: none"> ●運転中に上下風向ルーバーを手で動かしていませんか？ →本体電源リセットボタンを押してください。(5ページ) ●「乾燥 有」を設定していませんか？本体内部を乾燥させるため、最長約2時間送風運転後、停止します。
室内ユニット周辺の天井や壁が黒く汚れる	<ul style="list-style-type: none"> ●空気中のちりやほこりがエアコンによる空気の循環や静電気で壁などに付着するためです。 →エアコン周辺を、こまめにお掃除することをおすすめします。

本体

故障かな？

故障かな？

お問い合わせや修理を依頼される前に、まずご確認ください。

	症状	原因→対応
リモコン	受信しない	<ul style="list-style-type: none"> ●乾電池が消耗していたり、使用推奨期限が近くありませんか？ →乾電池を交換してください。(7ページ) ●インバーター照明があるお部屋では、信号を受け付けないことがあります。→お買い上げの販売店にご相談ください。 ●テレビやビデオのリモコンのボタンが押された状態になっていませんか？(リモコンラックなどに収納されている場合、詰め過ぎによってボタンが押された状態になり、その信号と混信して、受信しない場合があります。)
	表示が薄い、出ない	<ul style="list-style-type: none"> ●乾電池が消耗していませんか？→乾電池を交換してください。(7ページ) ●＋が逆になっていませんか？→＋は正しく入れてください。(7ページ)
	タイマー予約ができない	<ul style="list-style-type: none"> ●時刻表示「12：00」が点滅していませんか？ →現在時刻を合わせてください。(7ページ)
風	運転開始時、風が出ない	<p><冷房の風量自動(においカット設定)時></p> <ul style="list-style-type: none"> ●生活臭が風とともに出るのを防ぐためです。 →約1分間お待ちください。 <p><暖房時></p> <ul style="list-style-type: none"> ●室内温度が低いとき、冷たい風が出るのを防ぐためです。 →暖まるまでお待ちください。
	すぐに冷風・温風が出ない	<ul style="list-style-type: none"> ●停止後、すぐに再運転したときは、エアコン保護のため約3分間送風になります。→お待ちください。
	風がにおう	<ul style="list-style-type: none"> ●じゅうたんや衣類などにしみ込んでいる生活臭が、空気の循環によって出てくることがあります。→気になるときはお買い上げの販売店にご相談ください。 ●冷房から除湿や暖房に切り換えた場合、約5分間におうことがあります。 <p><におい除去ランプ点灯時></p> <ul style="list-style-type: none"> ●本体内部に付いたにおいを室内へ吹き出します。 →換気をしてください。
	運転中に風が止まる	<p><冷房除湿の風量自動(においカット設定)時></p> <ul style="list-style-type: none"> ●運転開始時、約30秒間送風後、生活臭が風とともに出るのを防ぐためです。→約1分間お待ちください。 <p><冷房と冷房除湿の風量自動(においカット設定)時></p> <ul style="list-style-type: none"> ●ムダを省くため、室温が設定温度に近づくと、風が出たり、止まったりを繰り返すことがあります。 <p><冷房除湿時></p> <ul style="list-style-type: none"> ●室内温度が設定温度に近づいたときに、約5分間風が止まります。 <p><暖房時></p> <ul style="list-style-type: none"> ●室外ユニットに付いた霜を溶かしている間、風が出ません。(霜取り運転) →しばらくお待ちください。(最長約12分間)
	風量が強くなる(風の音が大きくなった)	<ul style="list-style-type: none"> ●ご使用環境により、設定温度や設定風量によっては、風量を強めにして運転する場合があります。(運転音が大きくなります)
音	“ブシュッ”という音	<ul style="list-style-type: none"> ●霜取り運転時や運転停止時にエアコン内部の冷媒ガスの流れが切り換わる時の音です。
	“ピシッ”“パキッ”という音	<ul style="list-style-type: none"> ●温度変化でエアコンの樹脂部分が伸び縮みするときの音です。
	水の流れるような“シャー”“ポコポコ”という音	<ul style="list-style-type: none"> ●本体内部に冷媒ガスが流れているためです。

タイマーランプが点滅するときは…

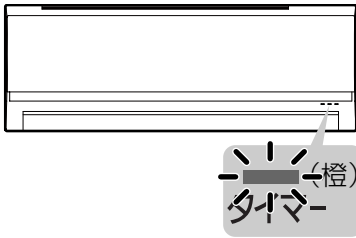

■ 室内または、室外ユニットに異常が発生しています。

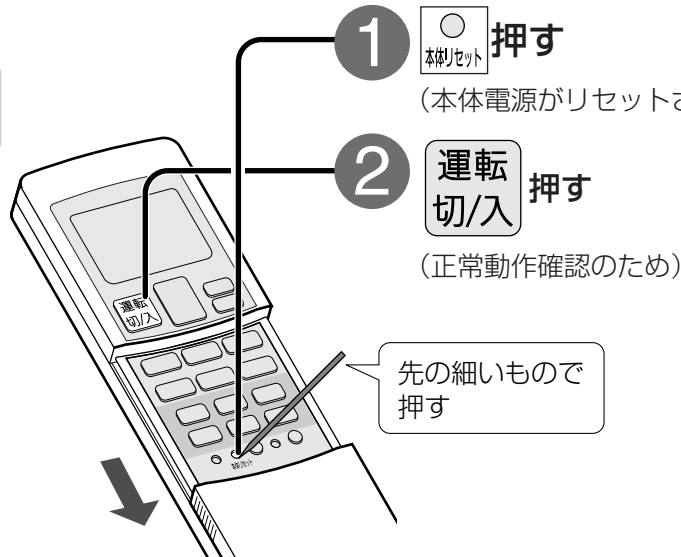

上記の操作後、
タイマーランプが…

対処方法

点滅しない

そのままご使用ください。

点滅する

- 1 前面パネルを開け、
3けたの英数字を確認する
● H□□またはF□□

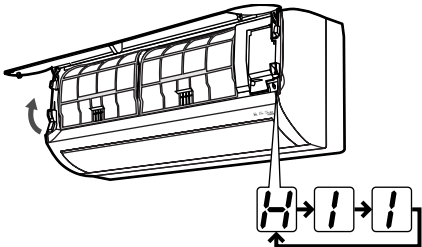

- 2 運転を停止し、電源プラグを抜く
- 3 3けたの英数字を販売店にご連絡ください

お知らせ

次の英数字を表示したときは、修理をするまで一時的に運転できます。
(受信音 “ピピピピッ”)

- H23
- H27
- H28

故障かな？

タイマーランプが点滅するときは…

こんなときは…

リモコンの紛失や、乾電池が切れたとき

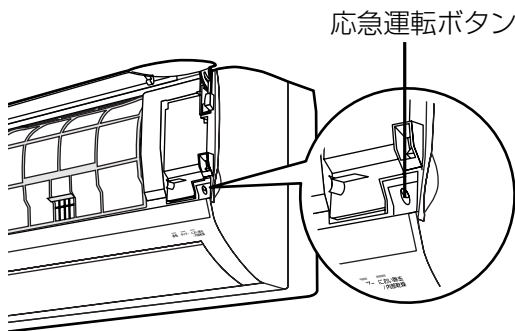

リモコンは、お近くの販売店でお買い求めください。
品番：CWA75C3289X
希望小売価格（税込）：3,990円
(2009年10月現在)

本体で応急運転ができます。

- ① 電源プラグを差し込む。
- ② 前面パネルを開けて、「応急運転」を押す。

■ 停止するとき → もう一度押す。

お知らせ

- 設定25℃の自動運転となり、温度調節などはできません。
- 風向は、リモコンで設定していた風向になり、風量は自動になります。
(いったん電源プラグを抜き差しすると、風向も自動になります)
- 「応急運転」を5秒間押すと、強制冷房運転になります。
(据付工事業者用ですので、ふだんは使用しないでください)

室内ユニット表示部（ランプ）の明るさを変えたいとき



運転 タイマー におい除去 / 内部乾燥

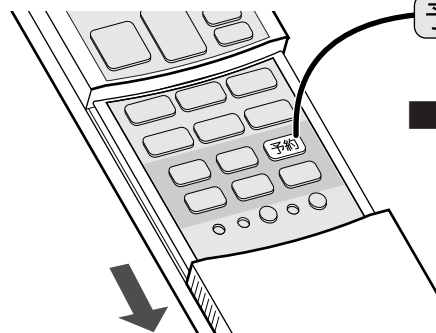

おやすみ時など、明るさが気になるときに暗めに設定できます。

室内ユニットに向けて

予約 を5秒以上押す（受信音“ピッ”）

■ 元に戻すとき

もう一度 **予約** を5秒以上押す。

室内ユニット内部を洗浄したいとき

- エアコンクリーニング（内部洗浄）は、お買い上げの販売店または、修理ご相談窓口へご依頼ください。（27ページ）
お客様ご自身で実施されると、故障・水漏れの原因となることがあります。

1つの部屋で2台のエアコンを使いたいとき

- リモコンの設定を変更して、混信を防ぐことができます。
お買い上げの販売店にご相談ください。

室外ユニットに背面金網を取り付けたいとき

- お買い上げの販売店に取り付けをご依頼ください。

停電になったとき

- 運転中は停止します。
通電後、改めて運転してください。
- タイマー予約は、取り消されます。
通電後、もう一度予約してください。（10ページ）

仕様

種 類		冷房・暖房兼用セパレート形 (インバーター)													
Vシリーズ 室内ユニット/室外ユニット品番		CS- V229A	CU- V229A	CS- V259A	CU- V259A	CS- V289A	CU- V289A	CS- V289A2	CU- V289A2	CS- V369A2	CU- V369A2	CS- V409A2	CU- V409A2	CS- V509A2	CU- V509A2
VBシリーズ 室内ユニット/室外ユニット品番		CS- 229VB	CU- 229VB	CS- 259VB	CU- 259VB	CS- 289VB	CU- 289VB	CS- 289VB2	CU- 289VB2	CS- 369VB2	CU- 369VB2	CS- 409VB2	CU- 409VB2	CS- 509VB2	CU- 509VB2
電 源		単相100V 50/60Hz 両用							単相200V 50/60Hz 両用						
電源プラグ形状		㊦	—	㊦	—	㊦	—	㊤	—	㊤	—	㊤	—	㊤	—
冷暖房平均エネルギー消費効率		5.28		5.30		4.92		4.92		3.91		3.68		3.31	
冷	定格能力 (kW) 標 準	2.2 (0.8~3.0)		2.5 (0.8~3.2)		2.8 (0.8~3.2)		2.8 (0.8~3.4)		3.6 (0.8~4.2)		4.0 (0.8~4.5)		5.0 (0.8~5.2)	
	定格消費電力 (W) 標 準	455 (135~700)		500 (135~740)		615 (135~740)		615 (135~820)		1,010 (150~1,290)		1,225 (150~1,500)		1,820 (150~1,940)	
房	エネルギー消費効率	4.84		5.00		4.55		4.55		3.56		3.27		2.75	
	運 転 電 流 (A)	5.10		5.60		6.85		3.35		5.45		6.60		9.80	
	運 転 音 (dB)	44	44	44	46	44	46	44	46	45	47	45	47	46	50
	冷房面積の 目安	鉄筋アパート南向き洋室	15 m ² /9畳		17 m ² /10畳		19 m ² /12畳		19 m ² /12畳		25 m ² /15畳		28 m ² /17畳		34 m ² /21畳
木造南向き和室		10 m ² /6畳		11 m ² /7畳		13 m ² /8畳		13 m ² /8畳		16 m ² /10畳		18 m ² /11畳		23 m ² /14畳	
暖	定格能力 (kW) 標 準	2.2 (0.8~4.0)		2.8 (0.8~4.6)		3.2 (0.8~5.0)		3.2 (0.8~5.2)		4.2 (0.8~6.2)		5.0 (0.8~7.3)		6.0 (0.8~8.1)	
	低 温	2.9		3.3		3.6		3.8		4.5		5.3		5.9	
房	定格消費電力 (W) 標 準	385 (125~970)		500 (125~1,220)		605 (125~1,320)		605 (125~1,380)		985 (140~1,700)		1,225 (140~2,270)		1,550 (140~2,600)	
	低 温	860		1,080		1,170		1,220		1,500		2,010		2,300	
房	エネルギー消費効率	5.71		5.60		5.29		5.29		4.26		4.08		3.87	
	運 転 電 流 (A)	4.30		5.60		6.75		3.10		5.05		6.25		7.95	
	運 転 音 (dB)	46	45	46	46	46	46	46	46	46	49	46	49	48	51
	暖房面積の 目安	鉄筋アパート南向き洋室	10 m ² /6畳		13 m ² /8畳		15 m ² /9畳		15 m ² /9畳		19 m ² /12畳		23 m ² /14畳		27 m ² /17畳
木造南向き和室		8 m ² /5畳		10 m ² /6畳		12 m ² /7畳		12 m ² /7畳		15 m ² /9畳		18 m ² /11畳		22 m ² /13畳	
通年エネルギー消費効率		5.8		5.8		5.8		5.8		4.9		4.9		4.6	
区 分 名		A		A		A		A		C		C		—	
質 量 (kg)		8.5	20	8.5	22	8.5	22	8.5	30	8.5	30	8.5	30	8.5	34
外形寸法 (高さ×幅×奥行) (mm)	室内ユニット	280×780×214													
	室外ユニット	530×655×275							540×780×289						

- この仕様値は、JIS C 9612(日本工業規格)に基づいた数値です。
- 室外ユニットの幅の寸法には配管接続口部分は含まれていません。
- リモコンで「停止」のときの消費電力は電源が単相100Vの場合0.8W、単相200Vの場合0.9Wです。
(タイマー予約時は約2.0W)
- 室外ユニットを、硫化ガス、機械油の多い所、悪臭や有毒ガスの発生する所、積雪の多い地域でご使用される場合は販売店にご相談ください。
- 除菌フィルターの効果について

効 果	試験機関	試験方法・結果
フィルターに捕集した菌やウイルスの繁殖や活動を抑制	(財) 日本紡績検査協会	JIS Z 2801 抗菌試験で菌の繁殖が99%以上抑制されることを確認
	大阪府立公衆衛生研究所	ウイルス感染価測定でウイルスの活動が99%以上抑制されることを確認
ダニの死がいやフン、花粉などアレル物質の活動を抑制	信州大学	ELISA法でアレル物質の活動が99%以上抑制されることを確認

仕様値は…

仕様

長期使用製品安全表示制度に基づく本体表示について

経年劣化により、危害の発生が高まるおそれがあることを注意喚起するために、電気用品安全法で義務付けられた以下の表示を本体の銘板近傍に行っています。

	<p>※【設計上の標準使用期間】 10年</p> <p>設計上の標準使用期間を超えてお使いいただいた場合は、経年劣化による発火・けが等の事故に至るおそれがあります。</p>
---	--

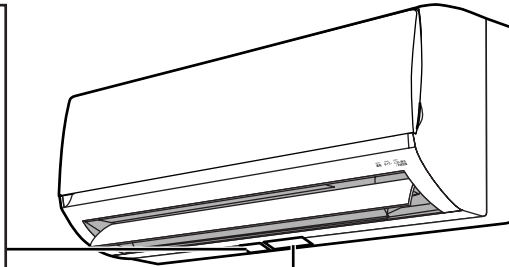

本体銘板
【製造年】は西暦4桁で表示しています。

※【設計上の標準使用期間】とは？

- 運転時間や温湿度など、以下の標準的な使用条件に基づく経年劣化に対して、製造した年から安全上支障なく使用することができる標準的な期間です。
- 設計上の標準使用期間は、無償保証期間とは異なります。また、一般的な故障を保証するものでもありません。

■標準使用条件…日本冷凍空調工業会の自主基準による

環境条件	電源電圧	製品の定格電圧による	
	周波数	50 Hzまたは60 Hz	
	冷房	室内温度	27℃（乾球温度）
		室内湿度	47%（湿球温度19℃）
		室外温度	35℃（乾球温度）
		室外湿度	40%（湿球温度24℃）
	暖房	室内温度	20℃（乾球温度）
		室内湿度	59%（湿球温度15℃）
		室外温度	7℃（乾球温度）
		室外湿度	87%（湿球温度6℃）
設置条件	製品の据付工事説明書による標準設置		
負荷条件	住宅	木造平屋、南向き和室、居間	
	部屋の広さ	製品能力に見合った広さの部屋（畳数）	
想定時間	1年当たりの使用日数	東京モデル 冷房6月2日から9月21日までの112日間 暖房10月28日から4月14日までの169日間	
	1日当たりの使用時間	冷房 9時間/日 暖房 7時間/日	
	1年間の使用時間	冷房：1,008時間/年 暖房：1,183時間/年	

- 設置状況や環境、使用頻度が上記の条件と異なる場合、または、本来の使用目的以外でご使用された場合は、設計上の標準使用期間より短い期間で経年劣化による発火・けが等の事故に至るおそれがあります。

保証とアフターサービス

よくお読みください

修理・使いかた・お手入れなどは

■まず、お買い上げ先へご相談ください

▼お買い上げの際に記入されると便利です

販売店名	
電話	() -
お買い上げ日	年 月 日

修理を依頼されるときは

「故障かな?」(20~22ページ)「タイマーランプが点滅するときは…」(23ページ)でご確認のあと、直らないときは、運転停止後、電源プラグを抜いて、お買い上げ日と下の内容をご連絡ください。

●製品名	ルームエアコン
●品番	CS-○○○○ (仕様参照)
●異常の内容	できるだけ具体的に

●保証期間中は、保証書の規定に従って出張修理いたします。

保証期間：お買い上げ日から本体1年間 (ただし冷媒回路については5年間です)

●保証期間終了後は、診断をして修理できる場合はご要望により修理させていただきます。

※修理料金は次の内容で構成されています。

技術料 診断・修理・調整・点検などの費用

部品代 部品および補助材料代

出張料 技術者を派遣する費用

※補修用性能部品の保有期間 **10年**

当社は、このルームエアコンの補修用性能部品(製品の機能を維持するための部品)を、製造打ち切り後10年保有しています。

■転居や贈答品などでお困りの場合は、次の窓口にご相談ください

●修理に関するご相談は……

パナソニック 修理ご相談窓口

ナビダイヤル
(全国共通番号)  **0570-087-087**

- 呼び出し音の前にNTTより通話料金の目安をお知らせします。
- 携帯電話・PHS・IP/ひかり電話等、ナビダイヤルがご利用できない場合は、各地の「修理ご相談窓口」におかけください。

●使いかた・お手入れなどのご相談は……

パナソニック お客様ご相談センター 365日
受付9時~20時

電話 フリーダイヤル  **0120-878-365**

■携帯電話・PHSでのご利用は… **06-6907-1187**

■FAX フリーダイヤル  **0120-878-236**

Help desk for foreign residents in Japan
Tokyo (03)3256-5444 Osaka (06)6645-8787

Open : 9:00 - 17:30 (closed on Saturdays/Sundays/national holidays)

※上記の内容は、予告なく変更する場合があります。ご了承ください。

※ご使用の回線(IP電話やひかり電話など)によっては回線の混雑時に数分で切れる場合があります。

※「よくあるご質問」「メールでのお問い合わせ」などはホームページをご活用ください。<<http://panasonic.co.jp/cs/>>

■各地域の修理ご相談窓口

●地区・時間帯によって、集中修理ご相談窓口へ転送させていただきます。

北海道地区	札幌 ☎(011)894-1251	札幌市厚別区厚別南2丁目17-7	近畿地区	滋賀 ☎(077)582-5021	守山市水保町1166番地の1
	旭川 ☎(0166)22-3011	旭川市2条通16丁目1166		京都 ☎(075)646-2123	京都市南区上鳥羽中河原3番地
	帯広 ☎(0155)33-8477	帯広市西20条北2丁目23-3		大阪 ☎(06)6359-6225	大阪市城東区関目2丁目15-5
	函館 ☎(0138)48-6631	函館市西桔梗589番地241 (函館流通卸センター内)		奈良 ☎(0743)59-2770	大和郡山市筒井町800番地
東北地区	青森 ☎(017)775-0326	青森市大字浜田字豊田364	和歌山 ☎(073)475-2984	和歌山市中島499-1	
	秋田 ☎(018)868-7008	秋田市外旭川字小谷地3-1	兵庫 ☎(078)796-3140	神戸市須磨区弥栄台3丁目13-4	
	岩手 ☎(019)645-6130	盛岡市厨川5丁目1-43	鳥取 ☎(0857)26-9695	鳥取市安長295-1	
	宮城 ☎(022)387-1117	仙台市宮城野区扇町7-4-18	米子 ☎(0859)34-2129	米子市米原4丁目2-33	
首都圏地区	山形 ☎(023)641-8100	山形市平清水1丁目1-75	松江 ☎(0852)23-1128	松江市平成町182番地14	
	福島 ☎(024)991-9308	郡山市亀田1丁目51-15	出雲 ☎(0853)21-3133	出雲市渡橋町416	
	栃木 ☎(028)689-2555	宇都宮市上戸祭3丁目3-19	浜田 ☎(0855)22-6629	浜田市下府町327-93	
	群馬 ☎(027)254-2075	前橋市箱田町325-1	岡山 ☎(086)242-6236	岡山市北区田中138-110	
中部地区	茨城 ☎(029)864-8756	つくば市筑穂3丁目15-3	広島 ☎(082)295-5011	広島市西区南観音1丁目13-5	
	埼玉 ☎(048)728-8960	桶川市赤堀2丁目4-2	山口 ☎(083)973-2720	山口市小郡下郷220-1	
	千葉 ☎(043)208-6034	千葉市中央区末広5丁目9-5	香川 ☎(087)868-6388	高松市勅使町152-2	
	東京 ☎(03)5477-9700	東京都世田谷区宮坂2丁目26-17	徳島 ☎(088)624-0253	徳島市沖浜2丁目36	
九州地区	山梨 ☎(055)222-5822	甲府市宝1丁目4-13	高知 ☎(088)834-3142	高知市仲田町2-16	
	神奈川 ☎(045)847-9720	横浜市港南区日野5丁目3-16	愛媛 ☎(089)905-7544	愛媛県伊予郡砥部町八倉75-1	
	新潟 ☎(025)286-0180	新潟市東区東明1丁目8-14	福岡 ☎(092)593-9036	春日市春日公園3丁目48	
	石川 ☎(076)280-6608	金沢市玉鉾2丁目266番地	佐賀 ☎(0952)26-9151	佐賀市鍋島町大字八戸字上深町3044	
	富山 ☎(076)424-2549	富山市根塚町1丁目1-4	長崎 ☎(095)830-1658	長崎市東町1919-1	
	福井 ☎(0776)21-0622	福井市問屋町2丁目14	大分 ☎(097)556-3815	大分市萩原4丁目8-35	
	長野 ☎(0263)86-9209	松本市寿北7丁目3-11	宮崎 ☎(0985)63-1213	宮崎市本郷北方字草葉2099-2	
	静岡 ☎(054)287-9000	静岡市葵区千代田7丁目7-5	熊本 ☎(096)367-6067	熊本市健軍本町12-3	
沖縄地区	愛知 ☎(052)819-0225	名古屋瑞穂区塩入町8-10	天草 ☎(0969)22-3125	天草市港町18-11	
	岐阜 ☎(058)278-6720	岐阜市中鶯4丁目42	鹿児島 ☎(099)250-5657	鹿児島市与次郎1丁目5-33	
	高山 ☎(0577)33-0613	高山市花岡町3丁目82	大島 ☎(0997)53-5101	奄美市名瀬朝仁町11-2	
三重 ☎(059)254-5520	津市久居野村町字山神421		浦添市城間4丁目23-11		

所在地、電話番号は変更になることがありますので、あらかじめご了承ください。

最新の「各地域の修理ご相談窓口」はホームページをご活用ください。 <http://panasonic.co.jp/cs/service/area.html>

●ご相談におけるお客様の個人情報などのお取り扱いについては裏表紙をご覧ください。

0509

長期使用製品安全表示制度に基づく本体表示について

保証とアフターサービス

簡単操作早見表

●運転の種類を選んで、温度を調節します。(くわしくは8～9ページ)

1 運転の種類を選ぶ (押すたびに表示が変わります。)

暑いとき

運転切換

- 冷房
- または
- 自動

寒いとき

運転切換

- 暖房
- または
- 自動

**湿気を取りたいとき
洗濯物を乾かしたいとき**

切換
除湿

- 除湿
- 冷房除湿
- 衣類乾燥

ふたを開ける

2 運転切/入を押すと 運転を開始

(切換除湿を選んだときは、
押さなくても運転を開始します。)

■ 温度を調節したいとき

温度

▲ 上がる

▼ 下がる

■ 運転を停止したいとき

運転切/入

愛情点検	長年ご使用のルームエアコンの点検を！
	<p>このような症状はありませんか</p> <ul style="list-style-type: none"> ●ブレーカーがたびたび切れる。 ●運転中にこげ臭いにおいがする。 ●室内ユニットから水が漏れる。 ●電源コードやプラグが異常に熱くなり、変色している。 ●室内や室外ユニットの取り付け部分が腐食したり、取り付けがゆるんでいる。 ●異常な音や振動がする。 ●その他の異常や故障がある。
ご使用中止	<p>事故防止のため電源プラグを抜いて、必ず販売店に点検をご依頼ください。</p>

ご相談窓口における個人情報のお取り扱いについて ●お客様の個人情報やご相談内容を、その対応や修理確認などのために利用し、残すことがあります。 ●個人情報やご相談の記録を適切に管理し、正当な理由がある場合を除き、第三者に提供しません。 ●ナンバー・ディスプレイを採用し、折り返し電話させていただくことがあります。(お問い合わせは、ご相談された窓口にご連絡ください。)

フロン見える化 家庭用エアコンには最大でCO₂(温暖化ガス)3,600kgに相当するフロン類が封入されています。地球温暖化防止のため、移設・修理・廃棄等にあたってはフロン類の回収が必要です。 ●これは、エアコンに温暖化ガス(フロン類)が封入されていることを認識いただくための表示です。 ●取りはずし時には、フロン類の回収が必要です。また、廃棄時は、家電リサイクル法に基づく適正な引渡しをしていただくと、確実にフロン類の適正処理がされます。

廃棄時にご注意願います！ 家電リサイクル法では、お客様がご使用済みのルームエアコンを廃棄される場合は、収集・運搬料金、再商品化等料金をお支払いいただき、対象商品を販売店等に適正に引き渡すことが求められています。

パナソニック株式会社 エアコンビジネスユニット

〒525-8520 滋賀県草津市野路東2丁目3番1-1号