

使いこなしガイド

取扱説明書

ルームエアコン(家庭用)

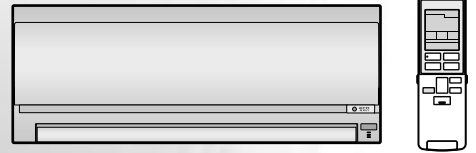

室内ユニット品番

CS-EX220C	CS-EX250C
CS-EX280C	CS-EX360C
CS-EX400C2	CS-EX560C2
CS-E220CZ	CS-E250CZ
CS-E280CZ	CS-E400C2Z
CS-E560C2Z	
CS-22BLE	CS-28BLE
CS-40BLE2	
CS-22LEE7	CS-25LEE7
CS-28LEE7	CS-40LE2E7
CS-22PLE	CS-25PLE
CS-28PLE	CS-40PLE2
CS-220CEX	CS-250CEX
CS-280CEX	CS-360CEX
CS-400CEX2	CS-560CEX2

室外ユニット品番

CU-EXシリーズ
CU-ECZシリーズ
CU-BLEシリーズ
CU-LEE7シリーズ
CU-PLEシリーズ
CU-CEXシリーズ

保証書・据付工事説明書 別添付

このたびは、パナソニック製品をお買い上げいただき、まことにありがとうございます。

■取扱説明書をよくお読みのうえ、正しく安全にお使いください。

■ご使用前に「安全上のご注意」(4~5ページ)を必ずお読みください。

■保証書は「お買い上げ日・販売店名」などの記入を確かめ、取扱説明書、据付工事説明書とともに大切に保管してください。

■商品の品番は、本体の品番表示(6ページ)と仕様(32ページ)でご確認ください。



ハロー! 環境技術

エコ製品で止めよう温暖化 チーム・マイナス6%

きれいな空気を、ずっとお届けしたいから…

「フィルターお掃除ロボット」で…

運転を停止した後など汚れに応じて、
エアフィルターや室内ユニットの内部を自動でお掃除。
キレイな空気で、あなたの暮らしを包みます。

「エコナビ」で…

日当たり具合をみて、温度を自動調節するから、ムダなく運転。
電気代を抑えます。



もくじ

ページ

確認と準備

安全上のご注意	4
各部の名前と準備	6
室内ユニット・室外ユニット・付属品 リモコン	

使いかた

運転する 冷房・暖房・除湿切替・自動・換気	10
風量・風向を選ぶ パワフル 風量・風向上下・風向左右	12
タイマーを使う おやすみ切タイマー・入/切タイマー	14

お手入れ

おそうじ運転について	16
お手入れのポイント 汚れが気になったとき…	18

必要なとき

設定を変えたいとき	20
おそうじ機能について	22
運転のしくみと風の動き	24
エコナビについて	26
故障かな？	27
タイマーランプが点滅するときは…	31
仕様	32
長期使用製品安全表示制度に基づく本体表示について	33
こんなときは	34
保証とアフターサービス	35
簡単操作早見表	裏表紙

安全上のご注意

必ずお守りください

人への危害、財産の損害を防止するため、必ずお守りいただくことを説明しています。

■ 誤った使い方をしたときに生じる危害や損害の程度を区分して、説明しています。

 **警告** 「死亡や重傷を負うおそれがある内容」です。

 **注意** 「傷害を負うことや、財産の損害が発生するおそれがある内容」です。

■ お守りいただく内容を次の図記号で説明しています。

 してはいけない内容(禁止事項)です。

 実行しなければならない内容(強制事項)です。

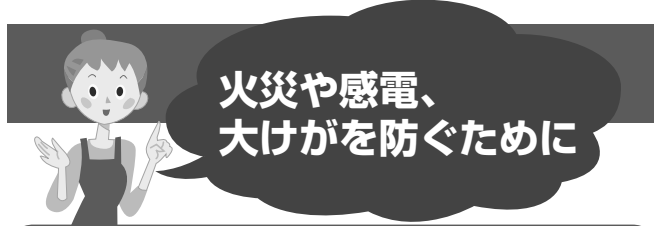

火災や感電、
大けがを防ぐために

警告

異常・故障時には直ちに使用を中止し、電源プラグを抜く
(発煙・発火、感電のおそれあり)

 **必ず守る**

異常・故障例

- ・ブレーカーがたびたび切れる。
- ・こげ臭いにおいがする。
- ・異常な音やガタガタと振動する。
- ・室内ユニットから水が漏れる。
- ・電源コードやプラグが異常に熱くなる。
- ・風量が調節できない。
- ・運転しても、すぐに停止する。
- ・停止しても、風が止まらない。

販売店へ点検・修理を依頼してください。

 **必ずエアコン専用の電源コンセントを使う**
必ず守る (他の機器と併用すると、発熱による火災の原因)

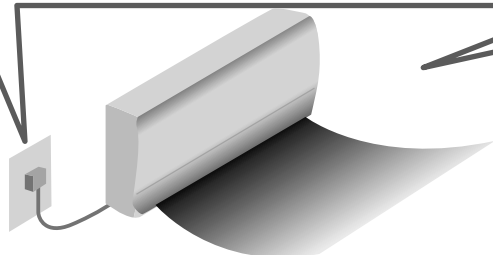

 **お手入れ時には**

- お客様自身で、内部の洗浄はしない。
(水漏れや発煙、発火の原因)

 **リモコン用乾電池の取り扱い**

- 乳幼児の手の届く所にリモコンを置かない。
(乾電池を取り出し、誤って飲み込むおそれ)
- 乾電池は、⊕⊖を逆に入れない。
(ショートによる発火や液漏れの原因)

電源のプラグやコードは

 **禁止**

- ぬれた手で抜き差ししない。(感電の原因)
- 運転中にプラグを抜かない。
(放電などによる火災の原因)
- 途中で接続したり、延長コードの使用、タコ足配線をしなない。(接触や絶縁の不良、発熱による火災の原因)
- 束ねたり、無理に曲げたりしない。
(破損による発熱や発火の原因)
- コードを持って抜かない。
(断線による発熱や火災の原因)

 **必ず守る**

- 破損した場合は使用せず、販売店へ修理を依頼する。
- プラグは根元まで確実に差し込む。
(接触不良による感電や火災の原因)
- 定期的にプラグのほこりを乾いた布でふき取る。
(湿気などで絶縁不良となり、発熱や発火、火災の原因)



据え付けや移動、修理は必ずお買い上げの販売店または専門業者に依頼してください

 **必ず守る**

据え付けや移動・修理完了時には、販売店や専門業者に次のことを確認する

- 冷媒が漏れていないこと。
(冷媒が火気に触れると有毒ガス発生の原因)
通常使用では漏れませんが、冷えない・暖まらない場合は、漏れている可能性があるため、販売店へご相談ください。
- アースや漏電しゃ断器が設置されていること。(感電の原因)

漏電や、けがを防ぎ
家財などを守るために



⚠️ 注意

室内ユニットは

- ユニットの下に、他の電気製品や家財などを置かない。(水滴が落ちて、汚損や故障の原因)
- 風を動植物に直接当てない。
- 雷が鳴り出したら、運転を停止して、エアコンに触れない。(感電の原因)
- 精密機器や食品、動植物、美術品の保存などに使わない。(品質低下などの原因)
- 冷房や除湿運転時、窓や戸を開けた状態(湿度80%以上)で長時間運転をしない。(室内ユニットから水滴が落ちて、家財などを汚損の原因)
- 水洗いしたり、花瓶など水の入った容器を載せたりしない。(水が中に入ると感電や発火の原因)



禁止

室外ユニットは

- 水洗いしたり、花瓶など水の入った容器を載せたりしない。(水が中に入ると感電や発火の原因)
- 側面や裏面のアルミ部分に触らない。(手を切る原因)
- 据付台が破損したまま、放置しない。(落下や転倒の原因)



禁止

ドレンホースは

- 排水を確実にし、排水口をふさがない。(室内ユニットからの水漏れの原因)



禁止

お手入れ時には

- お客様自身で、工具を使った分解掃除はしない。(水漏れや発煙、発火の原因)
- 室内ユニットのアルミ部分に触らない。(手を切る原因)
- 不安定な台に乗らない。



禁止

お手入れ時には

- 必ず運転を停止し、電源プラグを抜く。(ファンが高速回転しているため、けがの原因)
- 前面パネルの水洗い後は、水気を十分ふき取る。(漏電の原因)



必ず守る

長期間使用しないときは

- 電源プラグを抜く。(ほこりによる発熱や発火の原因)



必ず守る

燃焼器具といっしょに 運転するときは

- こまめに換気する。(酸素不足による頭痛などの原因)
- 燃焼器具は、風が直接当たらない場所で使用する。(不完全燃焼の原因)



必ず守る

据え付けや移動のときは

- 可燃性ガスの漏れるおそれのない場所に、据え付けされていることを確認する。(発火の原因)



必ず守る

室内ユニットは

- 吹出口の奥に、指や棒などを入れない。(ファンが高速回転しているため、けがの原因)



禁止

冷やしすぎない

- おやすみのときなど、長時間、冷風を体に直接当てたり、冷やしすぎたりしない。(体調をくずす原因)
特にお子様や高齢者にはご注意ください。



禁止

室外ユニットは

- 吹出口に指や棒などを入れない。(ファンが高速回転しているため、けがの原因)
- 上に乗ったり、物を載せたりしない。(ベランダなど高い場所に設置の場合、転落の原因)



禁止

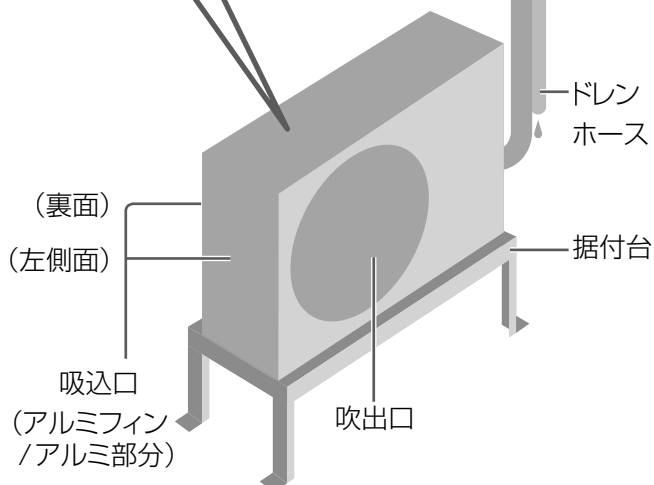

各部の名前と準備

室内ユニット

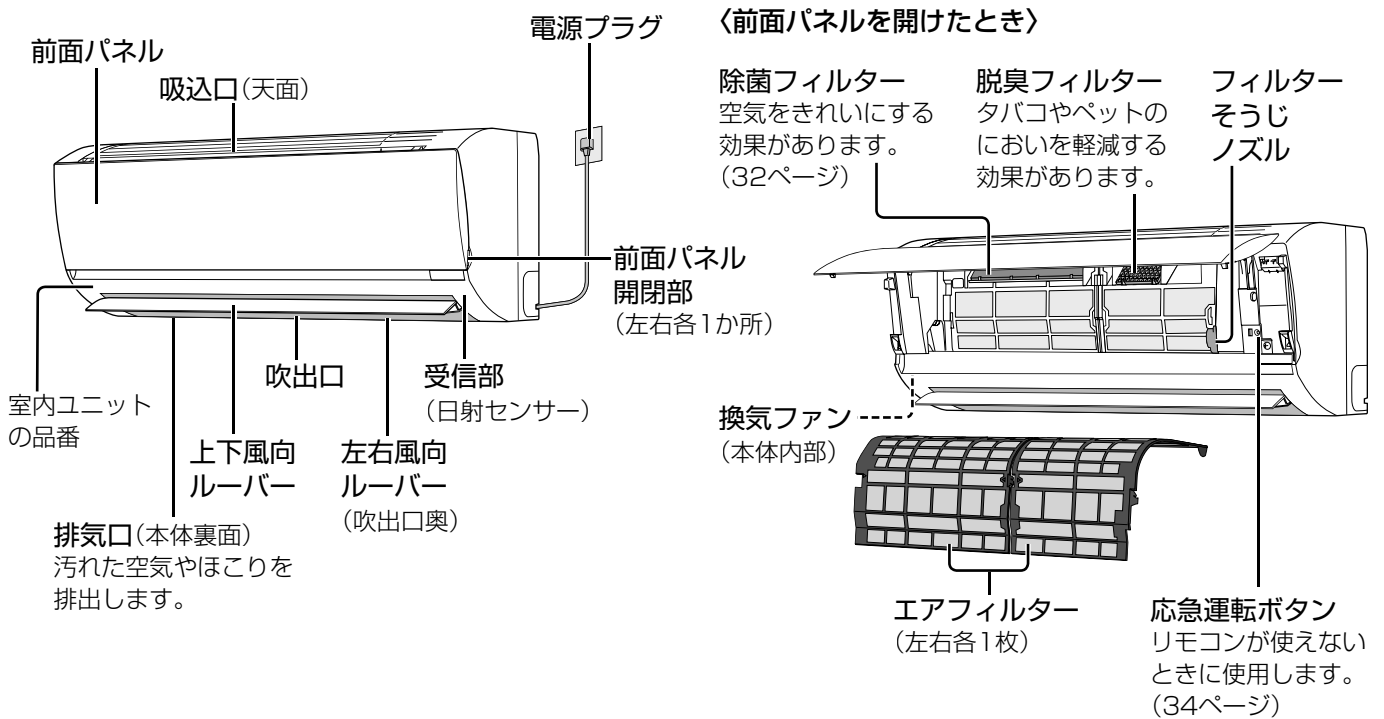

表示部

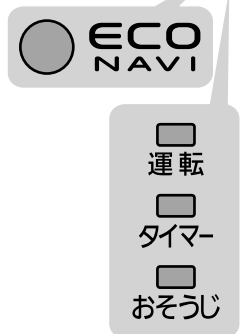
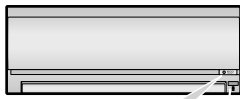

ランプ名	色	状態	お知らせしている内容
ECO NAVI (エコナビ)	緑	点灯	エコナビ(日射センサー)設定中。(10、26ページ)
運転	緑	点灯	自動・暖房・冷房・除湿・除湿弱・換気運転中。(10、11ページ)
		点滅	自動・暖房運転開始時、または霜取り運転中。(24、27ページ)
タイマー	橙	点灯	おやすみ切タイマーおよび、入切タイマー予約中。(14、15ページ)
		点滅	本体の異常時。(31ページ)
おそうじ	緑	点灯	フィルターおそうじ運転中、本体内部おそうじ運転中。(22ページ)

室外ユニット

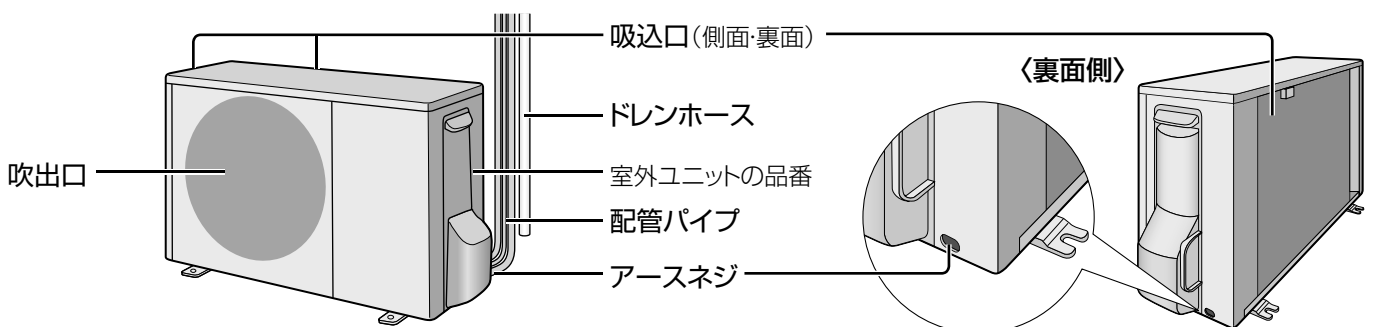

※品番によって、形状・大きさが異なります。

室内ユニット・室外ユニット・付属品

付属品

リモコン



乾電池(2個)

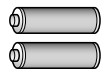

単4形
アルカリ乾電池

リモコンホルダー

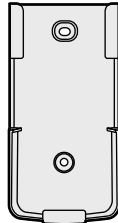

リモコンホルダー
取付用ネジ(2本)



● リモコン表示部・操作部に傷付き防止用の保護シートを貼り付けて出荷しています。はがしてからご使用ください。

各部の名前と準備(室内ユニット・室外ユニット・付属品)

室内ユニットの準備

■ 電源プラグを差し込む

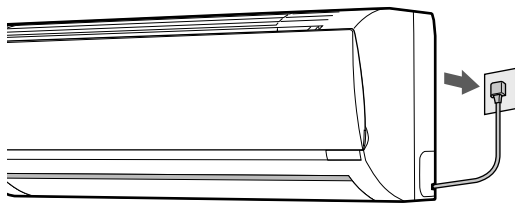

お知らせ

- 設置後、初めての運転時は、約2分間フィルターおそうじの動作チェックを行い、続いてリモコンの設定に従った運転をします。(動作中は、前面パネルを開けたり、運転を停止させないでください)
- 動作チェック後、タイマーランプが点滅したときは
➔ 31ページ

室内ユニット・室外ユニット周辺の確認

〈室内ユニット〉

- 吸込口や吹出口付近をタンスなどでふさいでいませんか？
- ドレンホースの排水口がふさがっていませんか？
- 床面などにワックスを塗布するときは、運転をしないでください。(エアコン内部にワックスの成分が付着し、水漏れの原因となります。)ワックス塗布後は十分換気を行ってから運転してください。

下図の距離をあげないと、エアコンの能力が低下したり、テレビやラジオに雑音が入るおそれがあります。

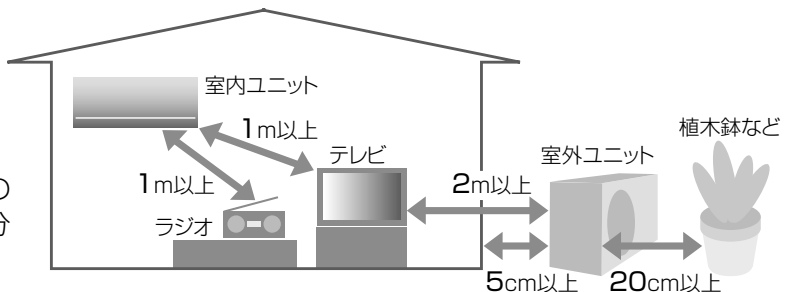

〈室外ユニット〉

- 積雪や植木鉢などで、吸込口や吹出口をふさいでいませんか？
- 吹出口からの風が周囲の迷惑になっていませんか？
- 動植物に直接風が当たっていませんか？

- 火災警報器と室内ユニットの吹出口は1.5m以上の距離をあげてください。
- 調理場や機械工場など、油煙の多い場所での設置は避けてください。
- テレビなど他のリモコンのボタンが、リモコンラック(小物入れ)などに当たり、押されていないことを確認してください。

各部の名前と準備

リモコン

リモコン

送信部

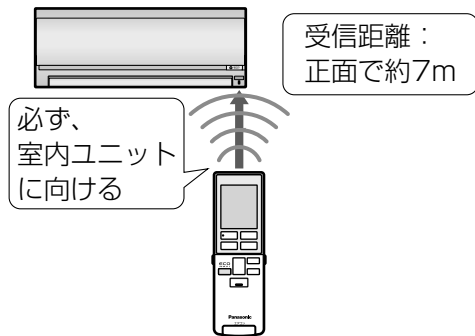

- 本体受信部へ信号を送ります。
- 受信は、音でお知らせします。

受信音	お知らせしている内容
ピー	運転を停止したとき。
ピッ	運転や設定、設定の取り消し。
ピピピッ	省エネ温度の設定と運転開始。

表示部

図は説明のため、すべての内容を表示しています。

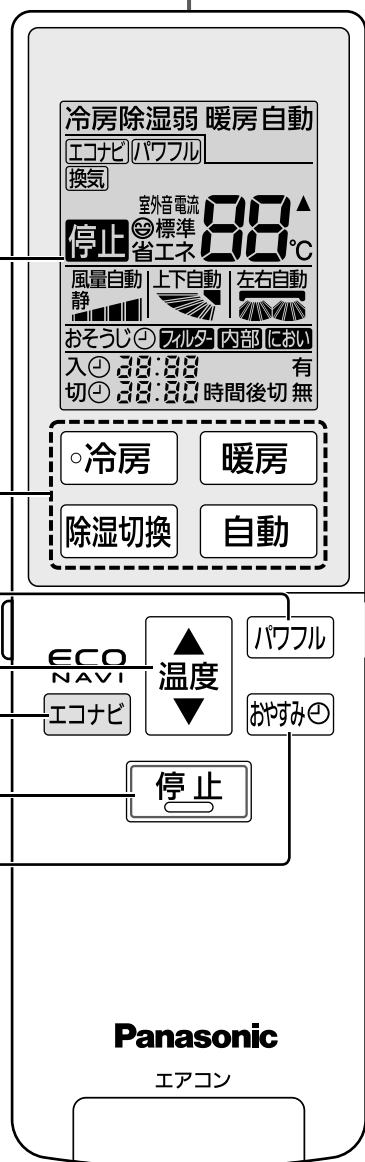

運転開始(10ページ)

パワフル運転
(12ページ)

温度調節(11ページ)

エコナビ設定
(10、26ページ)

停止

おやすみ切タイマー
設定(14ページ)

扉の開閉

- 静かに開閉する。
- 閉じるときは、“パチッ”と音がするまで。

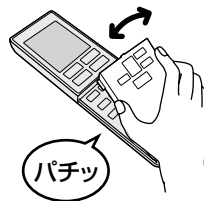

〈扉を開けたとき〉

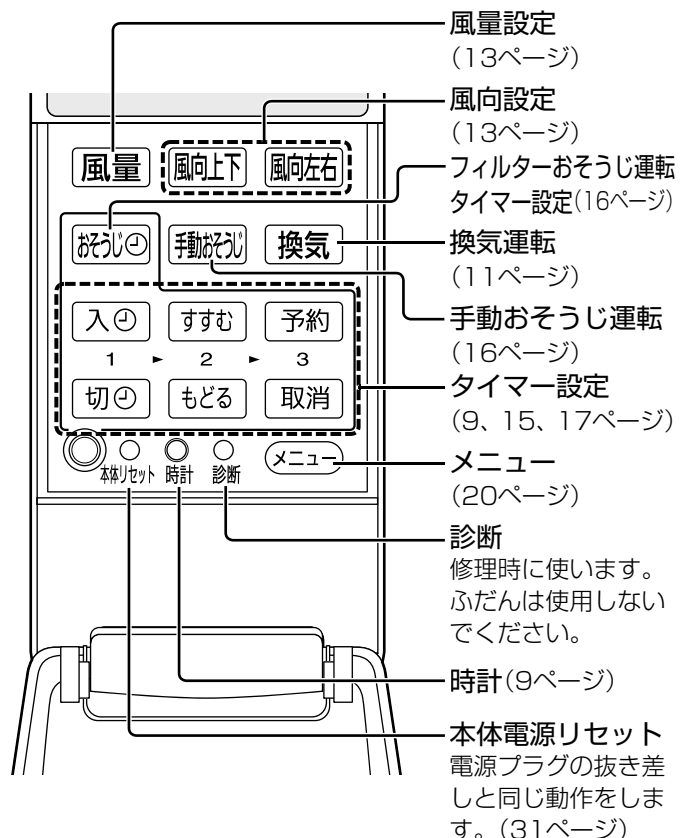

リモコンの準備と取り扱い

■ 壁に掛けて保管するとき

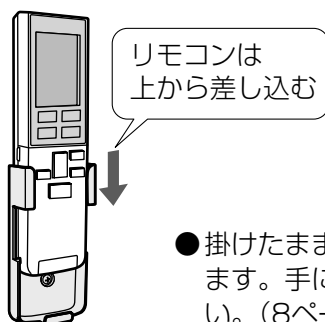
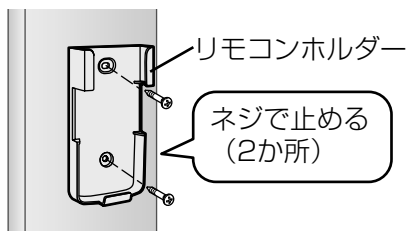

- 掛けたまま操作すると、受信しないことがあります。手に持って、本体受信部に向けてください。(8ページ)

■ 乾電池の入れかたと時刻の合わせかた

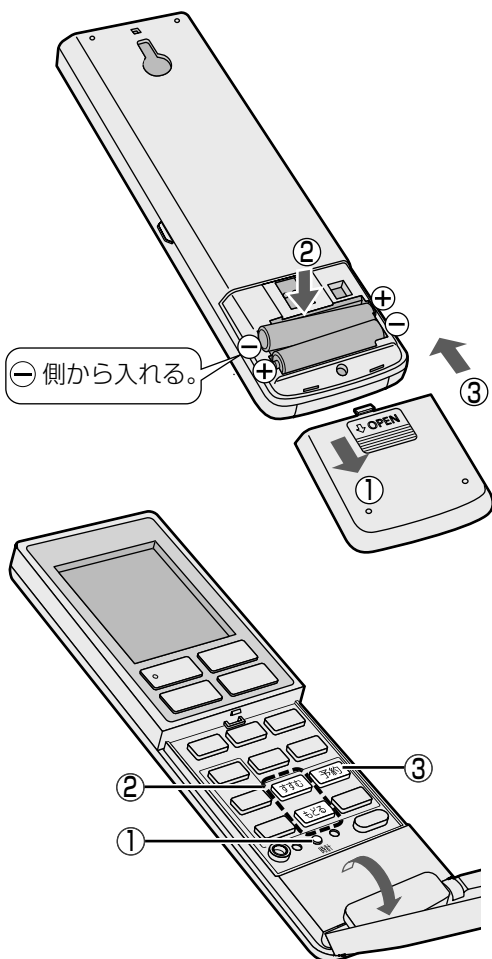

1 乾電池を入れる

- ① 裏ぶたを開け、
- ② 乾電池を入れる
 - 表示が出ないときは、乾電池を入れ直す。
- ③ 裏ぶたを閉める

リモコン表示部

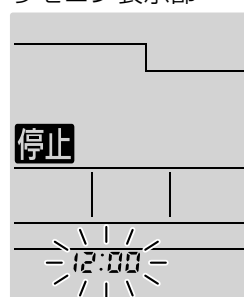

点滅

2 現在時刻を合わせる

- ① 時計 押す
- ② 現在時刻を合わせる
 - すすむ もどる
 - 押し続けると早送りします。
 - 夜の12時は「0:00」。



点滅



点滅

- ③ 予約 押す
(時刻設定完了)

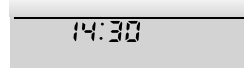

点灯

(例)午後2時30分は、「14:30」

お知らせ

- 30秒間、ボタン操作がないと、表示している時刻で設定がされます。

■ 乾電池の取り扱いについて

- 交換は、単4形アルカリ乾電池(LR03タイプ)を2個同時にする。(マンガン乾電池では寿命が短くなります)
- 充電式(Ni-Cd、ニッケル水素)などは使わない。(寸法・形状・性能の一部が異なるため)
- 長期間使用しないときは取り出す。(液漏れの防止)

■ 乾電池の寿命について

- 約1年です。(受信がしにくくなったときや、リモコンの表示が薄くなったときに交換)
- 付属の乾電池は、最初に使用するためにご用意しているもので、1年未満で消耗することがあります。

運転する

冷房・暖房・除湿切換・自動

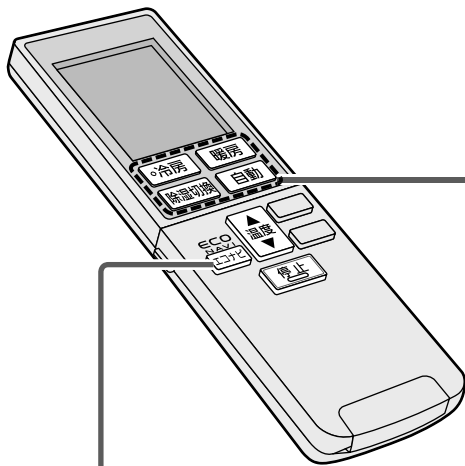
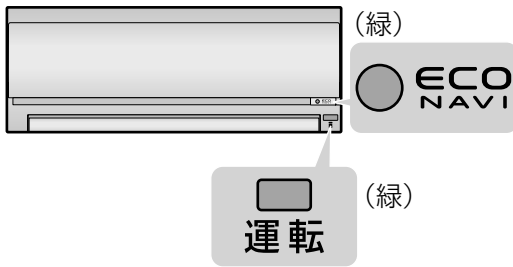

「エコナビ」

日射センサーが、日当たり具合の変化(晴れ・曇りなど)を検知して設定温度を調節し、ムダな運転を抑えます。

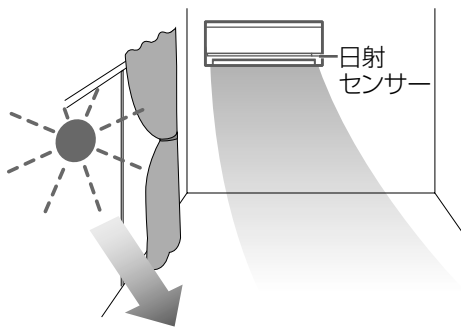

■ エコナビの取り消し／設定をするとき

→ エコナビ

■ 停止するとき

→ 停止

リモコン表示部

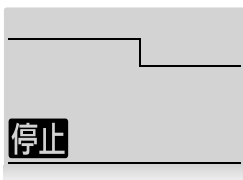

暑いとき 冷房

冷房

お買い上げ時には同時に運転するように設定されています。

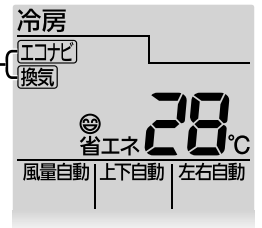

- 運転開始時、約1分間風が出ないことがあります。(本体内部に付着したにおいが出るのを防ぐため)

寒いとき 暖房

暖房

お買い上げ時には同時に運転するように設定されています。

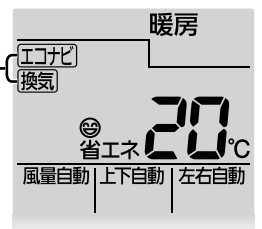

- 運転開始時、しばらく風が出ないことがあります。(冷風が出るのを防ぐため)

ジメジメするとき 除湿 ・ 除湿弱

除湿切換

お買い上げ時には同時に運転するように設定されています。

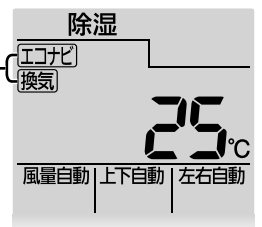

- 押すたびに
 - 除湿 : 冷やしながら湿気を取る
 - 除湿弱 : 冷やしすぎを抑えて湿気を取る
- 運転開始から約30秒間送風後、約1分間、風が出ないことがあります。(本体内部に付着したにおいが出るのを防ぐため)

運転の種類を 自動で選んでくれる 自動

自動

お買い上げ時には同時に運転するように設定されています。

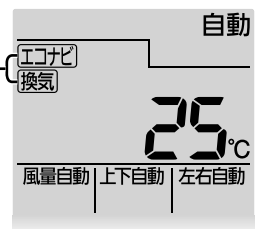

- 設定温度などに応じて、「暖房・冷房・除湿」のいずれかを自動で選びます。

換気

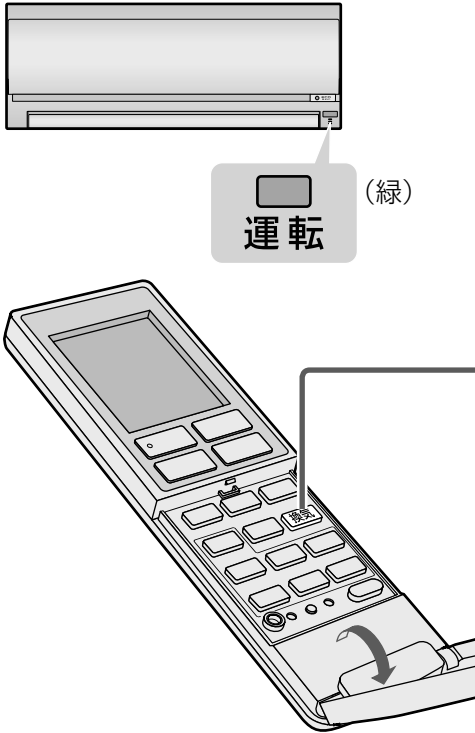

汚れた空気を
外に出したいとき
換気

停止中に
換気

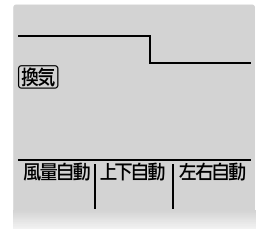

運転する

■ 停止するとき



■ 冷房など同時運転中に、換気を取り消すとき

→ **換気** を押すと、
同時運転の切・入ができます。

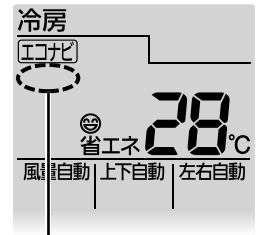

「換気」が消灯

お知らせ

- 換気運転は、能力を抑えた静かな運転に変えることができます。(20ページ)
- 換気だけの運転時には、エコナビ(10ページ)、パワフル(12ページ)の設定ができません。

お願い

- 燃焼器具と併用するときは、窓を開け、こまめに換気をしてください。

温度を調節する

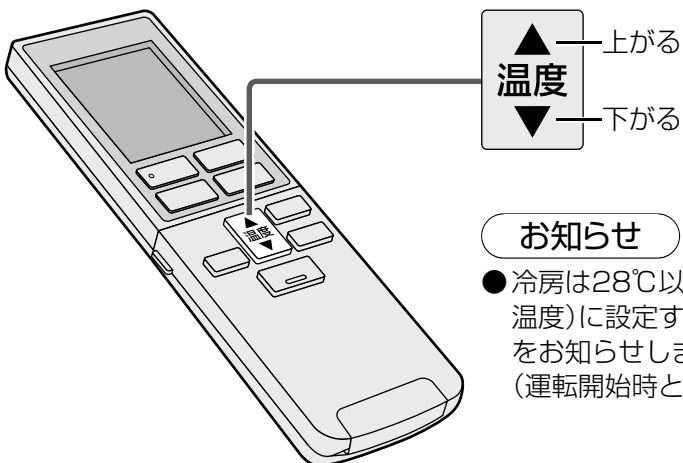

- 押すたびに、1℃ずつ変わります。

調節範囲

- 自動・暖房・冷房・除湿・除湿弱は、16℃～30℃。
- 換気は、調節できません。

お知らせ

- 冷房は28℃以上、暖房は20℃以下(省エネ推奨温度)に設定すると、省エネ温度に設定したことをお知らせします。(運転開始時と運転中の受信音“ピピピッ”)

リモコン表示例

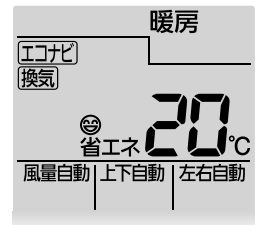

風量・風向を選ぶ

パワフル

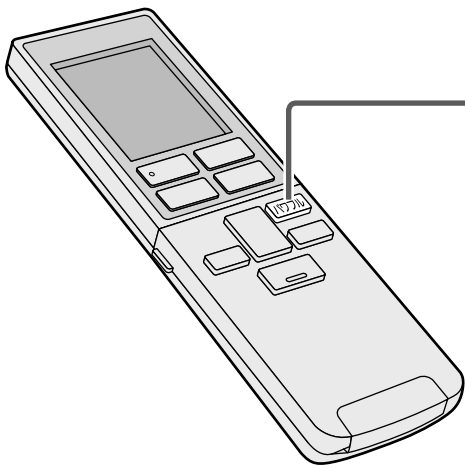

冷房感・暖房感を
より強く感じたいとき

パワフル

●暖房・冷房・除湿
のみ

運転中に

パワフル

エコナビは取り
消されます。

表示を確認

風量自動に
なります。

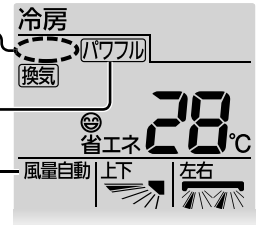

- 暖房感、冷房感をより強く感じる運転です。風量は「風量自動」になり、調節できません。最初は、強い風ですばやく暖房、冷房、除湿。温度は、表示より暖房で高め、冷房や除湿で低めになります。
- 風向は、調節できます。

■取り消すとき

→ パワフル



上手な使いかた

- 「パワフル」は、お風呂上がりや帰宅時など、早く冷やしたい、暖めたいときに。

お知らせ

- 「エコナビ」「風量」を押すと、パワフルは取り消され、前に設定した風量になります。
- 除湿弱と換気だけの運転時には設定できません。

風量・風向上下・風向左右

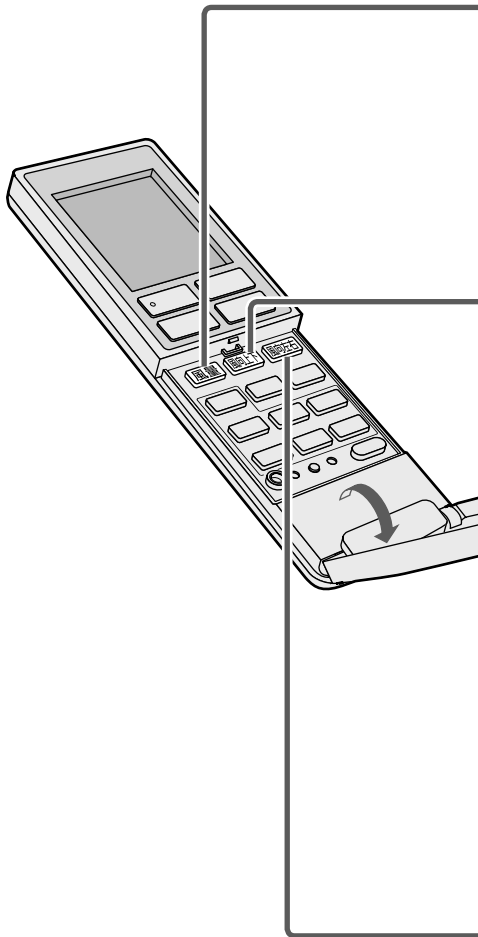

風量

運転中に

風量

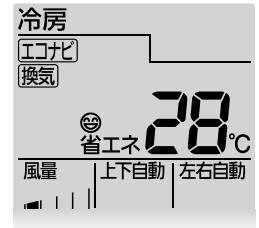

● 押すたびに

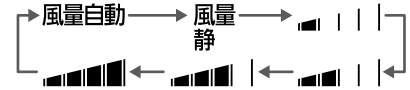

- 「風量自動」の風の動きは
➡ (24ページ)
- 「風量静」は、能力を抑えた静かな運転です。
- 換気だけの運転時には「風量自動」になり、調節できません。

風向上下

運転中に

風向上下



● 押すたびに

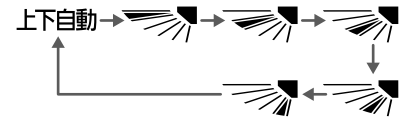

- 「上下自動」の風の動きは
➡ (24ページ)

風向左右

運転中に

風向左右

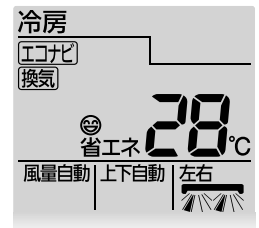

● 押すたびに

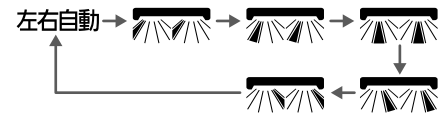

- 「左右自動」の風の動きは
➡ (24ページ)

お知らせ

- 風量は、パワフルのとき、自動になり、調節できません。

タイマーを使う

決めた時間がたつと、自動で運転を停止する「おやすみ切タイマー」と、決めた時刻に自動で運転の「入」「切」ができる「入タイマー」と「切タイマー」があります。「入/切タイマー」は、一度予約をすると、毎日繰り返されます。

■運転例：

- 7時に入タイマー
- 23時に切タイマー
- おやすみ切タイマーで、21時から「5時間後 切」を予約した場合

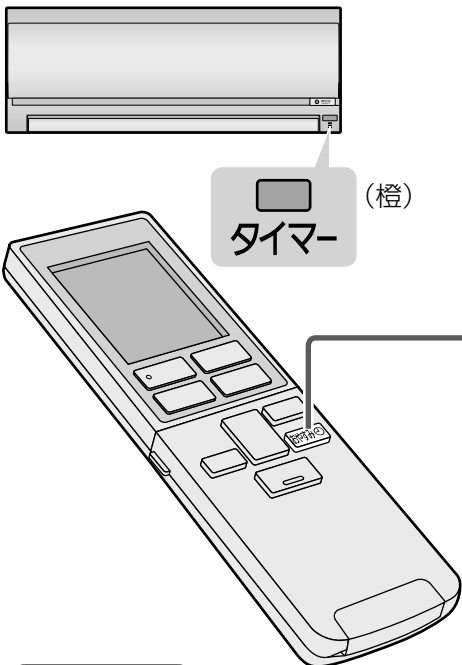
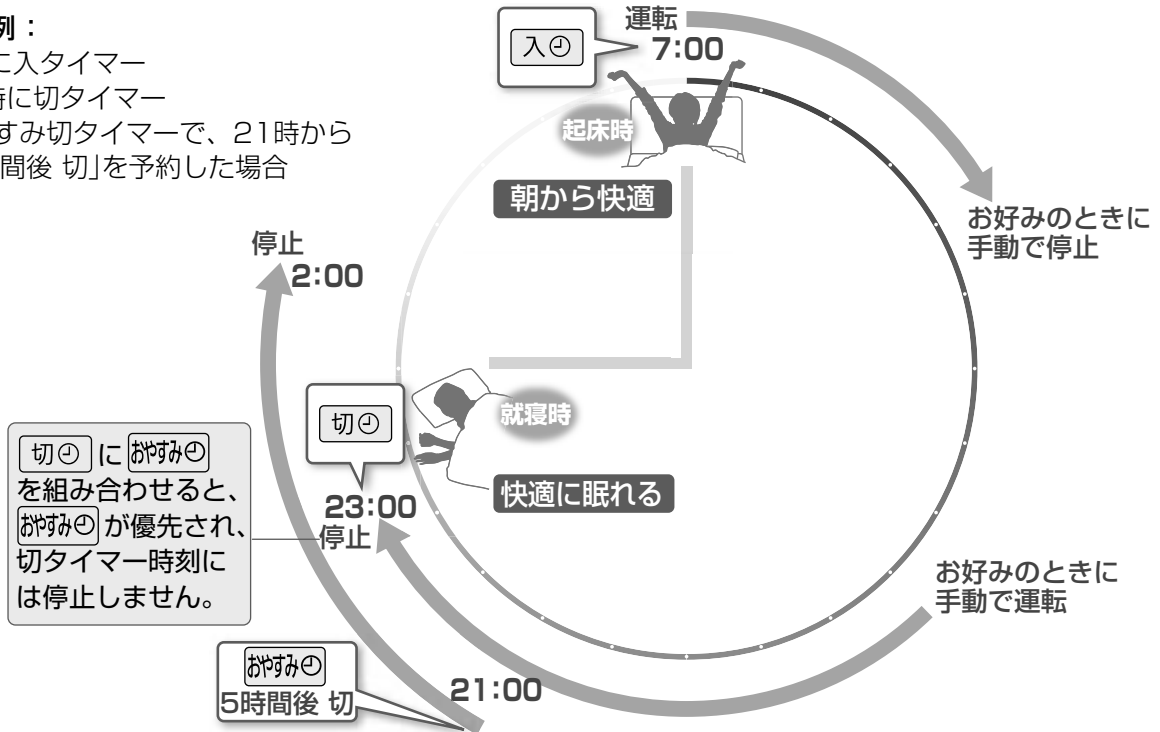

運転中に **おやすみ切**

21:00
5 時間後切
残り時間を表示

● 押すたびに
0.5 時間後 切
↓
1 時間後 切
↓
2 時間後 切
↓
3 時間後 切
↓
5 時間後 切
↓
7 時間後 切
↓
9 時間後 切
↓
(取り消し)

おやすみ時に決めた時間がたつと停止
おやすみ切タイマー

お知らせ

- おやすみ切タイマーで運転している間は、冷やしすぎ、暖めすぎを防ぐため、温度や風量、風向をリモコンの設定とは関係なく自動調節します。設定温度に近づいたとき、またはおやすみ切タイマー設定から1時間たつと、次のように調節します。
 - 設定温度は冷房、除湿時に約1℃上がり、暖房時に約1℃下がります。
 - 風量は弱くなります。上下自動時は、上下風向ルーバーが水平に向くことがあります。
- おやすみ切タイマーで停止した後は本体内部おそうじ運転を行いません。フィルターおそうじ運転はフィルターが汚れていれば行います。(22ページ) フィルターおそうじ運転をさせたくない場合は、お好みの時刻にフィルターおそうじ運転をタイマー予約してください。(16ページ)

予約の前に、現在時刻が合っていることを確認してください。(9ページ)

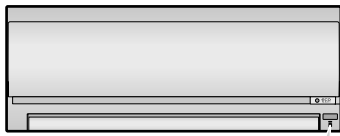

 (橙)
タイマー

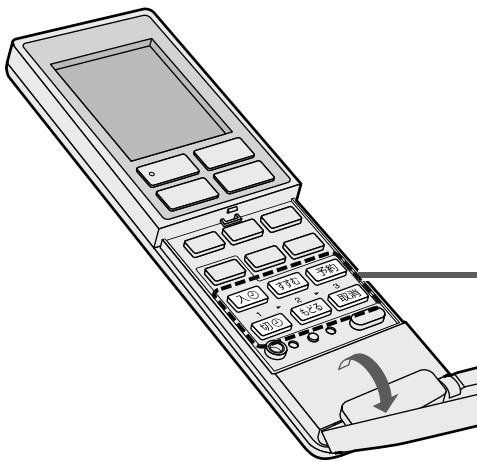



決めた時刻に 運転・停止 入／切 タイマー

■ 予約時刻の変更は →

予約と同じ手順1～3で変更する。

■ 予約の取り消しは →

 または  を選んで
 を押す。



(すべての予約を取り消すときは、
「取消」のみを押す。)



お知らせ

- 入タイマーは、予約時刻に設定温度近くになるよう、早めに運転が始まります。(最長約40分前)
- 予約をすると、現在時刻は消えます。
- 30秒間、ボタン操作がないと、元の表示に戻ります。

■ 入タイマー の予約

例: 7時を予約する

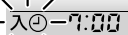
1  を  
押す



2 時刻を
設定する  
 

- 押すたびに10分単位で
変わり、押し続けると
早送りできます。
(夜の12時は「0:00」)

3 予約する 

■ 切タイマー の予約

例: 23時を予約する

1  を  
押す

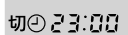
2 上記の手順
2～3で 
時刻を設定し
予約する

おそうじ運転について

ふだんはエアコンにおまかせ！

- エアフィルター
- 本体内部

・エアフィルターのホコリや汚れ、本体内部に付着したにおいの成分を自動で掃除。



汚れが気になったときは… (18, 19ページ)

- 前面パネル

・汚れがひどいときは、台所用洗剤(中性)を薄めて、つけ置き洗い。



ふだんはおまかせ…



フィルターおそうじ運転と、本体内部おそうじ運転時、おそうじランプ(緑)が点灯

冷房と除湿、除湿弱の運転を停止した後…

本体内部おそうじ運転

- ・室内ユニット内部を40℃以上に加熱・乾燥させて、におい成分を除去し、カビの繁殖を抑えます。(約60分～90分)
- ・上下風向ルーバーは、閉じたまま運転します。

運転を停止した後や、運転中などに…

フィルターおそうじ運転

- ・エアフィルターのホコリをかき取って吸い取り、排出します。(約5分～35分)
- ・上下風向ルーバーは、閉じたまま運転します。

- おそうじ運転は、運転条件(22ページ)に基づいて動作します。

■途中で停止するとき → **停止** を押す。

- フィルターおそうじ運転を途中で停止したときは、掃除できなかった範囲を次に持ち越します。
- 本体内部おそうじ運転は、途中で停止しないでください。(効果がなくなるため)

お知らせ

- エアフィルターの掃除は自動で行いますが、ほこりや油汚れが多い環境等で使用になるときは、取りはずして水洗い等をおすすめします。(19ページ)このような環境で使用になるときは、フィルターおそうじ運転をタイマー予約するか、手動おそうじ運転(目安として2～3日に1回程度)をおすすめします。フィルター全面を掃除するため、汚れがたまりにくくなります。
- フィルターおそうじ運転中に、前面パネルを開けないでください。途中で停止し、閉じても再運転しません。
- 本体内部おそうじ運転は、自動で動くのを取り消すことができます。(20ページ)

決めた時刻に、フィルターおそうじ運転をしたいとき

タイマー予約

(おやすみ時など、フィルターおそうじの音が気になるとき)

シーズンの終わりなど長期間使用しないとき

手動で運転

- 除菌フィルター
- 脱臭フィルター

・約10年で効果はなくなります。
水洗いはできませんので、
汚れたら交換をおすすめします。



フィルターおそうじ運転のタイミングを1日1回、決めた時刻に予約して運転させることができます。

例: 15時を予約する

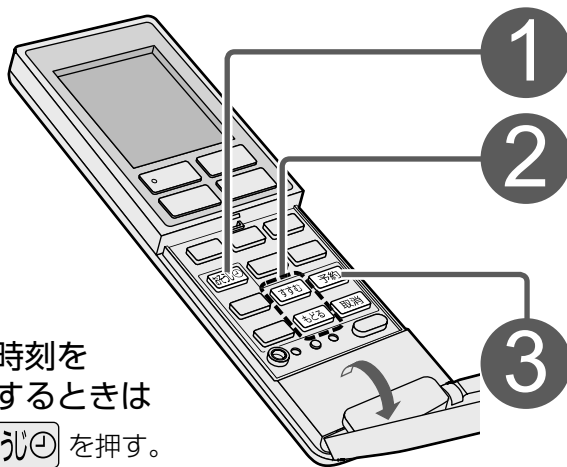

① おそうじ

② 掃除をする時刻に合わせる

すすむ もどる

③ 予約する

予約



掃除開始時刻



2秒後



現在時刻に戻る

■ 予約時刻を確認するときは

➔ おそうじ を押す。
(約30秒後、元の表示に戻る)

■ 予約を取り消すときは

➔ ① おそうじ を押す。② 取消 を押す。

お知らせ

- 冷房中などに掃除時刻がくると、冷房などの運転を一時中断します。
- フィルターおそうじ運転の後に、本体内部おそうじ運転を行うことがあります。
おやすみ切タイマー (14ページ)での停止を続けていた場合など、自動で本体内部の掃除ができていなかったときに運転します。(自動での内部おそうじ運転を取り消している場合には運転しません。)
- 「入タイマー」や「切タイマー」(15ページ)と同時刻に予約できます。
このときは、おそうじ運転が優先され、おそうじ運転終了後、入/切タイマー運転します。

フィルター全面の掃除と本体内部の掃除で、次のシーズンもきれいにお使いいただけます。

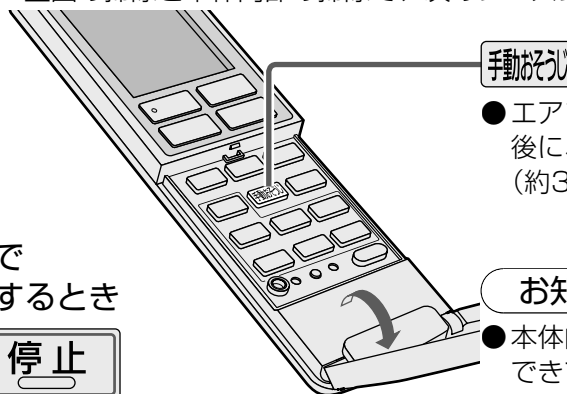

① 手動おそうじ

● エアフィルター全面を掃除した後に、本体内部を掃除します。
(約35分~125分)

お知らせ

● 本体内部の掃除は、自動で掃除ができていない場合には行いません。

■ 途中で停止するとき

➔ 停止

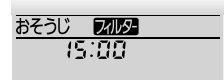

リモコン表示のみ
約30分後、元の
状態に戻ります。

お手入れのポイント

- お手入れの前に、必ず運転を止め、電源プラグを抜いてください。

取りはずして
水洗い！



汚れが気になったとき…

前面パネルを開けてはずす

- ① 止まるまで押し上げ、
- ② 左(または右)に寄せ、
- ③ 手前に引いてはずす。
(左に寄せた場合は右からはずす)

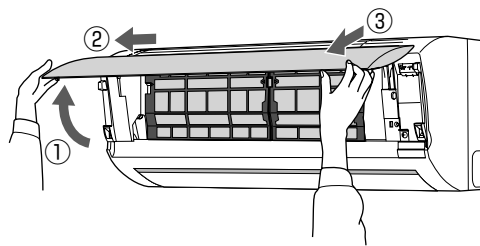

■ 取り付けかた

- ① 前面パネルを水平に持ち、先端(アーム側)を少し下げて

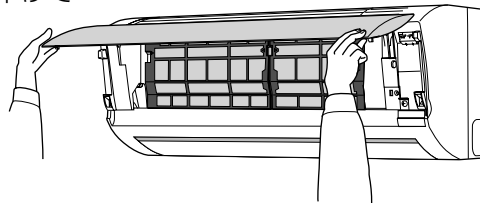

- ② パネルの支点を本体の支持部に合わせて、押し込む。

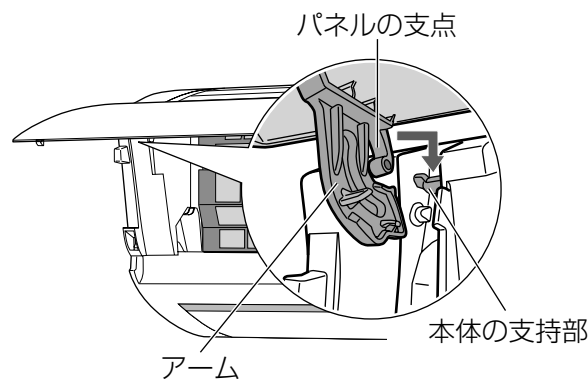

前面パネル

前面パネル

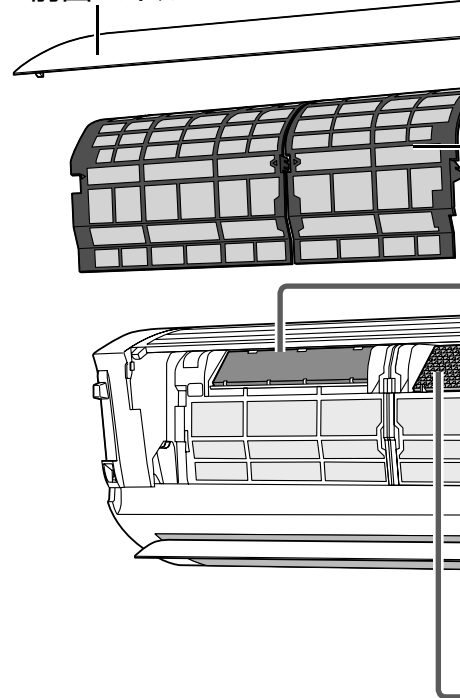

本体・リモコン 柔らかい布で、 からぶきする

- ひどい汚れは、水または、ぬるま湯を含ませ、よくしぼった布でふいてください。
- 化学ぞうきんなどを使うときは、その注意書きに従ってください。

■ 水洗いするときは…

柔らかい布やスポンジで、軽くふくように洗う。
次のものは使わない。(変色、変形、傷の原因)

- タワシのような堅いもの
- シンナーやみがき粉
- 漂白剤
- 40℃以上のお湯



■ 乾かすときは…

水気を十分にふき取るか、陰干しする。

次のもので乾かさない。(変色や変形の原因)

- ストーブ
- ドライヤー
- 直射日光

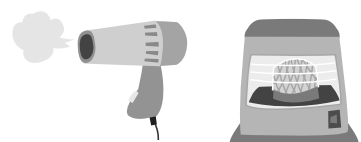

フィルターの交換を！

●水洗いはできません。



エアフィルターは
はずしかたは、右図を参照してください。

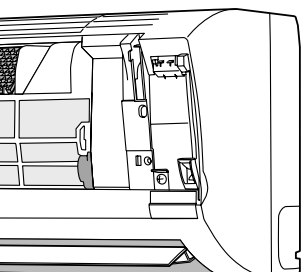

除菌 フィルター

●交換の目安：約10年

別売品
CZ-SAF10
希望小売価格(税込)
2,079円
(2009年12月現在)

脱臭 フィルター



●交換の目安：約10年

別売品
CZ-SAD11A
希望小売価格(税込)
2,310円
(2009年12月現在)

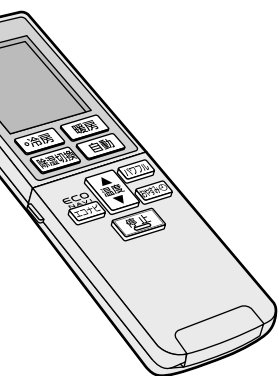

1 前面パネルを開ける

2 エアフィルターをはずす

- ① 左右の凹部に指をかけ、内側に押しながら、
- ② 前へ引き出す。

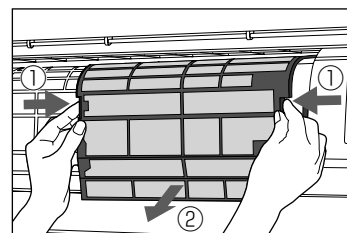

■ 取り付けかた

- ① エアフィルターの左右を確かめ天面のツメを本体の溝に合わせ、ツメが浮き上がらないように奥まで入れる。
- ② エアフィルター中央両端の▶◀部分を「カチッ」というまで同時に押さえる。
- ③ エアフィルター下方両端の■■部分を「カチッ」というまで同時に押さえる。

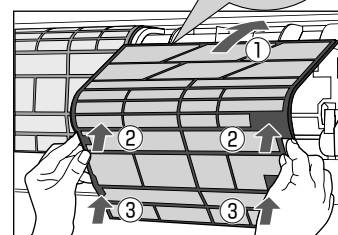
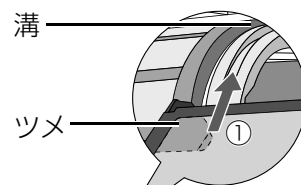

- ・取り付け後、天面のツメが浮いていないことを確認してください。

3 除菌フィルターと脱臭フィルターを交換する

- 不要のフィルターは、不燃物ゴミとして、地域のゴミ分別方法に従って廃棄してください。

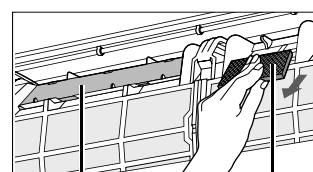

除菌フィルター 脱臭フィルター

お知らせ

- フィルターそうじノズルが途中で止まって、エアフィルターがはずせないときはリセットをしてください。(34ページ)

ほこりや油汚れの多い環境でご使用になるときは・・・

- エアフィルターの掃除は自動で行いますが、フィルター全面を一度に掃除する「フィルターおそうじ運転」をタイマー予約するか、「手動おそうじ運転」を2～3日に1回程度、運転することをおすすめします。(16ページ)
- 汚れが気になってきたら、エアフィルターをはずして薄めた台所用洗剤(中性)で、つけ置き洗いをしてください。その後、よくすすぎ十分に乾かしてください。

別売品は販売店でお買い求めいただけます。

パナソニックの家電製品直販サイト「パナセンス」でもお買い求めいただけます。

CLUB Panasonic
Pana Sense

<http://club.panasonic.jp/mall/sense>

お手入れのポイント

設定を変えたいとき

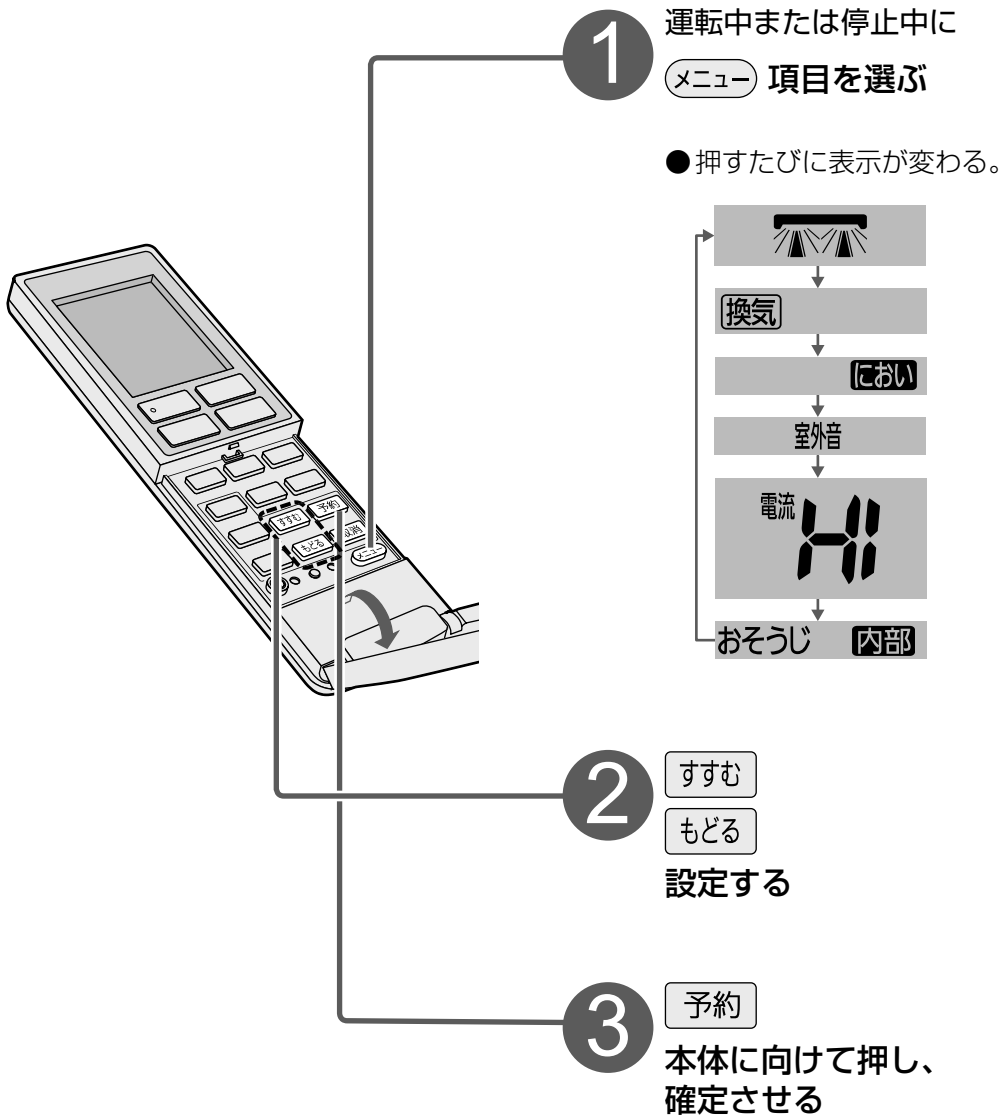
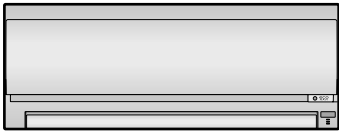

■途中で操作を中止するときは

→ 取消

お知らせ

- 30秒間、ボタン操作がないと、元の表示に戻ります。
- メニューで変更した内容は、乾電池を交換するとリモコン表示のみお買い上げ時の設定に戻ります。
(本体は変更した内容を記憶しています。)

項目

風をお部屋の
中心に送るために



換気音を静かに
したいとき

換気

運転開始時の
においが気になるとき
(風量手動時)

におい

暖房時の室外運転音が
気になるとき

室外音

ブレーカー容量が
足りないとき

電流
HI

本体内部おそうじ
運転が自動で動く
のを止めたいとき

おそうじ 内部

設置状況やお好みに合わせて、お買い上げ時に設定している内容を変えることができます。

設定のしかた

お知らせ

室内ユニットの設置状況を、本体に記憶させます。

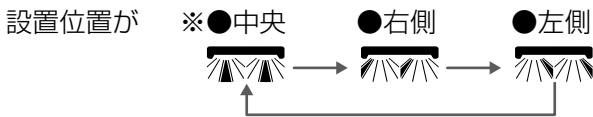

●設置や移設をしたときは、必ず設定してください。

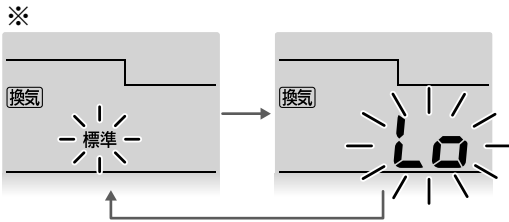
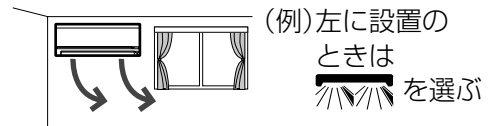

●「換気 Lo」は能力を抑えて静かに運転します。

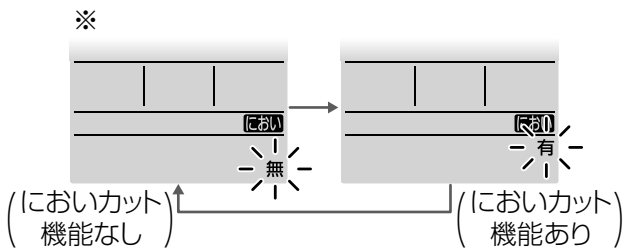

●運転開始時、室内ユニットに付着したにおい(生活臭)を出したくないときは「におい有」にします。
(ただし、すぐに風が出ません。)
●「におい無」を確定すると、「におい自動有」を表示し、続けて風量自動時の設定を同様にすることができます。
(27ページ)

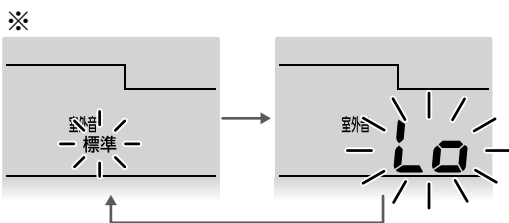

●「室外音 Lo」のときは、能力を制限するため、暖まるまで時間がかかる場合があります。
●室温が設定温度に近いときなどは、「室外音 Lo」を選んでも、運転音が下がらない場合があります。

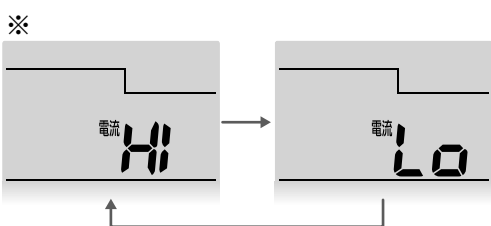

●「電流Lo」に設定すると、冷房や暖房などの能力は低下します。

①自動運転の設定

もどる すすむ

②確定する

予約

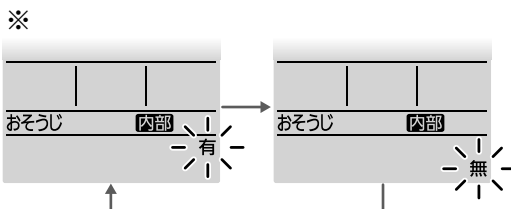

●「おそうじ内部 無」のときは、1日1回手動おそうじ運転してください。
(16ページ)
(においやカビの繁殖を防ぐため)
●「おそうじ内部 有」と「おそうじ内部切 〇 無」を設定すると、自動で掃除はしますが、切タイマーで停止したときは掃除をしません。

●「おそうじ内部 有」を設定したときは

①切タイマー時の設定

もどる すすむ

②確定する



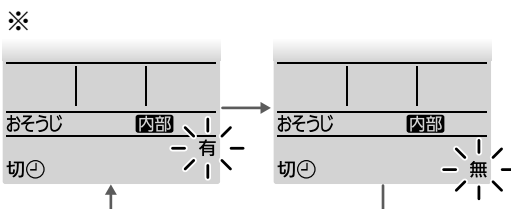

予約

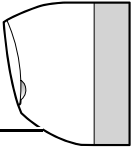

※は、お買い上げ時の設定です。

おそうじ機能について

お買い上げ時は、「フィルターおそうじ運転」「本体内部おそうじ運転」「においカット機能」が自動で働くように設定されています。

運転の種類	本体の動作	運転条件	
<h2>フィルターおそうじ運転</h2>	<p>エアフィルターにたまったホコリをフィルターそうじノズルでかき取ってから吸い取り、屋外へ排出します。(運転時間:約5分~35分)</p>  <p>〈横から見たとき〉 上下風向ルーバー — 閉じたまま。</p> 	<p>〈条件①〉 2時間以上、冷房などを運転して停止したとき。 (おやすみ切タイマーで停止したときは、運転しません)</p> <p>〈条件②〉 汚れがたまり、次の使用状況で冷房などを停止したとき。 ●冷房などを、2時間未満で停止することをくり返す。 ●おやすみ切タイマーで毎回停止する。</p> <p>〈条件③〉 冷房などの連続運転中に、汚れがたまったとき、冷房などを中断して運転します。</p>	
	<h2>本体内部おそうじ運転</h2>	<p>内部に付着したにおい成分を、送風→暖房→送風の運転で除去し、カビの成長を抑えます。(運転時間:約60分~90分)</p>  <p>〈横から見たとき〉 上下風向ルーバー — 閉じたまま。</p> 	<p>〈条件〉 30分以上、冷房や除湿、除湿弱を運転して、停止したとき。 (おやすみ切タイマーで停止したときと、除湿で室温約16℃未満で運転したときは、運転しません)</p>
		<h2>においカット機能</h2>	<p>内部に付着した、生活臭などのにおい成分を、除湿水で洗い流し、においが出るのを防ぎます。(運転開始から約1分間は、風が出ません)</p>  <p>〈横から見たとき〉 上下風向ルーバー — 開きます。</p> 

運転例

解説

フィルターおそうじ運転時間:約5分~35分

リモコン操作	停止			
本体の動作	冷房 (2時間以上)	フィルターおそうじ (約5~35分間)	本体内部おそうじ (約60~90分間)	停止

フィルターおそうじ運転時間:約11分~35分

リモコン操作	停止	開始	停止	
本体の動作	冷房 (20分)	停止	除湿 (20分)	フィルターおそうじ (約11~35分間)

(汚れがたまったら)

- 汚れに関わらず、冷房などの運転時間の合計が24時間を過ぎてから停止させたとき、一度目のおそうじ運転を行います。その後は、汚れがたまったら運転します。

フィルターおそうじ運転時間:約11分~35分

本体の動作	冷房 (連続運転)	フィルターおそうじ (約11~35分間)	冷房 (連続運転)
-------	--------------	-------------------------	--------------

(汚れがたまったら)

- 冷房などの運転開始から24時間後、一度目のおそうじ運転を行います。その後は、汚れがたまったら運転します。

本体内部おそうじ運転時間:約60分~90分

リモコン操作	停止		
本体の動作	冷房 (30分以上)	本体内部おそうじ (約60~90分間)	停止

↑
本体内部おそうじ運転の前に、フィルターおそうじ運転を行うことがあります。

お知らせ

- 自動で動作するのを止めることができます。(20ページ)

- お買い上げ時の設定では、運転条件①②③いずれかのタイミングで、フィルターおそうじ運転を開始します。条件②の場合、一度でも条件①でフィルターおそうじ運転をすると、その運転終了からの運転時間を累積します。フィルターおそうじ運転をタイマー予約したときは、予約時刻になるとフィルターおそうじ運転を開始します。ただし、冷房などを全く運転していないとき、2時間未満で停止することをくり返していたときなど、汚れがたまっていないと判断したときは、予約時刻になってもフィルターおそうじ運転を行いません。
- 掃除はエアフィルター全面に対して、少しずつ行われます。(全面の掃除は約35分かかります)
- 運転条件①のときの運転時間は、エアフィルターが汚れているほど長くなります。冬場はホコリが舞い上がるため、汚れていると判断し、運転時間が長くなることがあります。(最長約35分間)
- フィルターの汚れ具合は、
 - ・ 冷房などの運転時間・風量によって決まります。
 - ・ 電源プラグを抜いても、本体で記憶しています。
- 運転を途中で停止したとき、残った汚れは次の運転時に掃除します。
- 運転中に前面パネルを開けると、途中で停止し、閉じても再運転しません。

- 運転時間は冷房などの運転を弱い風量で長時間運転しているときほど長くなります。
- においの成分は換気運転で屋外へ排出します。
- おやすみ切タイマーで毎回停止しているときは、1日1回手動おそうじ運転してください。(16ページ)(においやカビが繁殖する場合があります)ただし、フィルターおそうじのタイマーを予約しているときは、フィルターおそうじ運転の後に、本体内部のおそうじ運転を行うことがあるため、手動おそうじ運転は必要ありません。
- 運転中は、室内の温度や湿度が上がることがあります。

<動作例>約1分間、風を止める

リモコン操作	開始	停止	
本体の動作	停止	においかット (約1分間)	冷房

お知らせ

- 風量手動時にも、動作させることができます。(20ページ)

- 運転開始時は約1分間風を止め(除湿は、約30秒間送風後に、約1分間風を止め)、その間に、においの成分を除湿した水分といっしょに屋外へ洗い流します。
- 運転中は設定温度に近づくと、においが出るのを防ぐため、風が出たり止まったりを繰り返すことがあります。(パワフル設定中にも動作します)

運転のしくみと風の動き

より快適にお使いいただくために、知っておいてください。
運転条件以外で運転すると保護装置が働いて、停止することがあります。

運転の種類としくみ		風の動き(風量や風向を自動で使うとき)	
冷房	<ul style="list-style-type: none"> ●運転条件 設定温度20℃以上、 室内湿度90%以下、 屋外温度21℃~43℃ ●風量自動の運転開始時 本体内部についた生活臭(化粧品や ペット臭など)が風とともに出るのを 防ぐため、約1分間風が出ません。 (においかット機能) ●パワフル、風量自動時の運転中 ムダを省くため、室温が設定温度に近 づくとき、風が出たり、止まったりを繰 り返すことがあります。 	パワフル	<p>左右ルーバーはスイング</p>
	自動(風量・風向)	<p>左右ルーバーもスイング</p>	
暖房	<ul style="list-style-type: none"> ●運転条件 屋外温度24℃以下 ●運転開始時 運転ランプが点滅。 冷たい風が出るのを防ぐため、しばら く風が出ないことがあります。 ●運転中 室温が設定温度に近づくと、室温が上 がりすぎるのを防ぐため、自動的に風 の温度を少し下げます。このとき、冷 たい風が出るのを防ぐため、風量は自 動的に弱くなります。 ●霜取り運転中 屋外温度が低く、湿度が高いとき、室 外ユニットについた霜を溶かす間は、 運転ランプが点滅し、風が止まります。 (最長約12分間) 溶けた霜は室外ユニットから排水しま す。 	パワフル	
	自動(風量・風向)	<p>左右ルーバーはスイング</p>	

運転の種類としくみ

風の動き(風量や風向を自動で使うとき)

除湿

- 運転条件
屋外温度
1℃以上
- 運転開始時
室温検知のため、
約30秒間
送風します。
- 室温約16℃
以上のときは、
やや冷たい風が、
室温約16℃
未満のときは、
やや暖かい
風が出ます。

- 室温が設定温度に近づくまでは
冷房。近づく、ごく弱い
風量で湿気を取り除きます。
- 風量自動の運転開始時
本体内部についた生活臭が
風とともに出るのを防ぐため、
約1分間風が出ません。
(においカット機能)
- パワフル・風量自動の運転中
ムダを省くため、室温が設定温度
に近づく、風が出たり、止まっ
たりを繰り返します。
室内温度が設定温度より高くな
ると、元の風量で運転します。

パワフル



自動
(風量・風向)



除湿弱

- 室温が設定温度に近づくまでは
冷房。近づく、除湿より弱い
風量で冷やしすぎを抑えて湿気
を取り除く運転になります。
(除湿量は少なくなります。)
- 風量自動の運転開始時
本体内部についた生活臭が
風とともに出るのを防ぐため、
約1分間風が出ません。
(においカット機能)
- 風量自動の運転中
ムダを省くため、室温が設定温度
に近づく、風が出たり、止まっ
たりを繰り返します。
室内温度が設定温度より高くな
ると、元の風量で運転します。

自動(風量・風向)



換気

- 汚れた空気を屋外に排気します。
- 換気扇のような強力な換気能力はありません。

自動
(風量・風向)

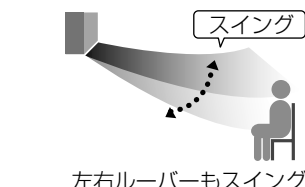

自動

- 屋外・室内・設定の各温度に応じて、暖房・冷房・除湿
のいずれかを自動で選び、約30分ごとに自動で選
びなおします。
- 運転開始時
運転の種類を選ぶため、運転ランプが約30秒間点滅
します。

■ 上下風向ルーバーの可動範囲(目安)

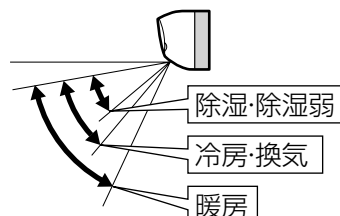

運転のしくみと風の動き

エコナビについて

本体の動き(しくみ)

解説

- 日射センサーが、日当たり具合の変化(晴れ・曇りなど)を検知して温度を調節し、ムダな運転を抑えます。

例えば、

- 冷房時**

曇りの日や夜は日射量が少なく、同じ室温でも日が当たっているときより涼しく感じるため、能力を抑えて運転します。

- 暖房時**

昼間に日が当たって日射量が多いときは、暖かく感じるため、能力を抑えて運転します。

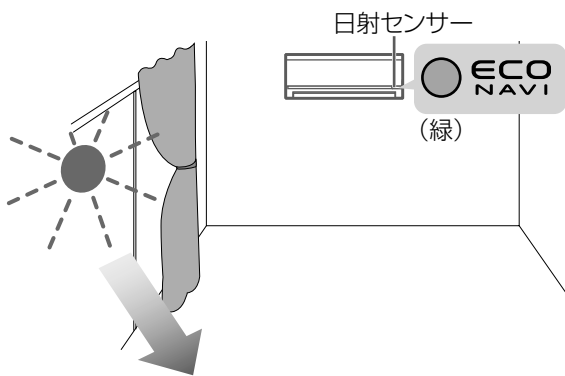

- 日射センサーが、部屋の明るさを検知し、表示ランプの明るさを自動調節します。部屋が暗いと検知すると暗めに、明るいと検知すると明るめに2段階で調節します。

例えば、

曇りの日や、おやすみ時など部屋が暗くなると、自動で表示ランプが暗めになります。

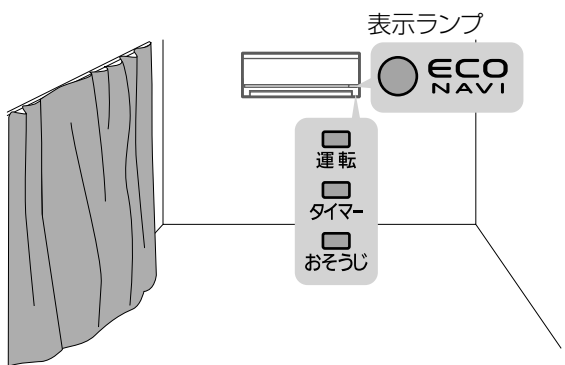

- 室内温度や屋外温度に加えて日当たり具合まで検知するので、従来のエアコンに比べて温度制御がより細やかになり、さらに省エネ運転できるようになりました。

- 換気の単独運転のときは、設定できません。

- 「パワフル」を設定すると、エコナビは取り消され、最大能力で冷房感・暖房感を高める運転をします。「パワフル」を取り消しても、エコナビは復帰しません。

再度、エコナビを設定したいときは

→ **エコナビ** を押してください。

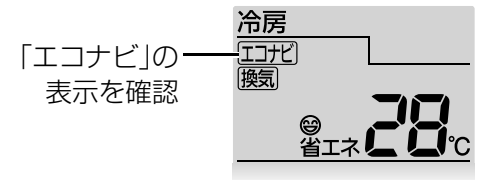

- 日当たり具合の変化による省エネ運転、および、表示ランプの明るさの自動調節を止めたいときは

→ **エコナビ** を押して取り消してください。

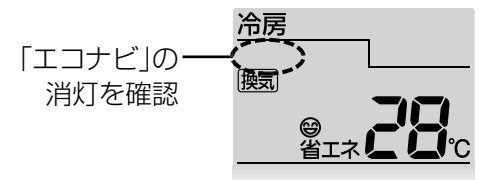

■ エコナビ設定時の省エネ効果について

- エコナビ設定時は、エコナビ設定なしに対して、暖房で最大約10%、冷房で最大約20%消費電力量を削減します。

(日射の状態により、効果は異なります。)

<測定条件>

- 当社家屋形実験室 洋室14畳(23m²)
- 屋外温度:暖房時 2℃、冷房時 35℃
- 設定温度 25℃
- 風量自動設定
- 日射:暖房時 日射がある場合
冷房時 日射を遮った場合
- CS-EX400C2の運転安定時、1時間の積算消費電力量で比較

エコナビ

エコナビ

故障かな？

お問い合わせや修理を依頼される前に、まずご確認ください。

フィルターおそうじ運転をしない

- 冷房などの運転状況やエアフィルターの汚れに応じるため、毎回運転しません。
- 前面パネルが開いていると、安全のため運転しません。



停止後、勝手に動き出す

- フィルターおそうじ運転や、本体内部おそうじ運転をするためです。(16、22ページ)

「ポコポコ」という音がする

- 屋外に強い風が吹いているときや、室内の換気扇をまわしているとき、ドレンホース内の水分が逆流し、音がすることがあります。お買い上げの販売店で、逆流防止部材をお買い求めください。

運転ランプが点滅する

- 自動運転開始時に、運転の内容を選んでいるときや、暖房運転の開始時や霜取り運転中に点滅します。そのままお待ちください。

タイマーランプ(橙)が点滅しているときは、異常をお知らせしています(31ページ)

運転開始時、すぐに風が出ない

- 冷房時は、室内ユニットに付着した生活臭が、風とともに出るのを防ぐためです。約1分間お待ちください。
➔すぐに風を出したいときは、「におい無」の確定後、「におい自動無」を設定してください。(20ページ)
- 暖房時は室内温度が低いとき、冷たい風が出るのを防ぐためです。暖まるまでお待ちください。

上下風向ルーバーがスイングしない

- 暖房や除湿のときは、風が動くと寒く感じるため、スイングしません。

室外ユニットから水や湯気が出る

- 暖房時には、室外ユニットで除湿した水が出ます。また、屋外温度が低く湿度が高いとき、室外ユニットに霜がつきます。その霜が溶けて水や湯気となって出るためです。排水工事が必要なときは、お買い上げの販売店にご相談ください。

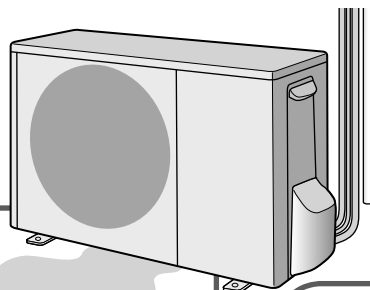

入タイマー時刻よりも早く運転を開始する

- 予約時刻に室温が設定温度近くになるように、早めに運転を始めます。(最長約40分前)



故障かな？

お問い合わせや修理を依頼される前に、まずご確認ください。

	症状	原因→対応
フィルターおそうじ運転	運転しない	<ul style="list-style-type: none"> ●冷房などの運転時間が長くても、弱い風量で運転を続けていたときは、エアフィルターの汚れが少ないと判断し、おそうじ運転を行わないことがあります。エアフィルターの汚れに応じるため、毎回、運転するわけではありません。 ●前面パネルが開いていると、安全のため運転しません。 ●異常が発生していませんか？（タイマーランプ点滅） →異常の内容を確認してください。（31ページ）
	冷房中などに運転する	<ul style="list-style-type: none"> ●冷房など24時間を超える連続運転中に自動で運転します。 →約11分～35分間で自動終了し、冷房などの運転に戻ります。（22ページ）
	運転時間が長い	<ul style="list-style-type: none"> ●運転の前にフィルターおそうじノズルをいったん右端に戻す分長くなります。 ●自動での運転時間は最長約35分です。前回、掃除できなかった分が持ち越されることがあります。（電源プラグを抜いても汚れ度合いは記憶されています） ●強い風量で運転していると、エアフィルターの汚れが多いと判断し、運転時間は長くなります。 ●フィルターおそうじ運転の後に、本体内部おそうじ運転をする場合があります。（22ページ）
	運転時間が短い	<ul style="list-style-type: none"> ●弱い風量で運転していた場合は、エアフィルターの汚れが少ないと判断し、運転時間は短くなります。 ●手動おそうじ運転でエアフィルター全面を掃除した後は、本体で記憶していた汚れ度合いをリセットするため、短くなる場合があります。
	途中で運転音が変わる	<ul style="list-style-type: none"> ●運転中は換気運転を同時に行います。このとき、ほこりなどが排気口で詰まらないように、定期的に換気の風量を強くしたり、終了直前に換気の運転方法を変えたりするためです。
	エアフィルターに汚れが残っている	<ul style="list-style-type: none"> ●掃除を効果的に行うため、少しずつ段違いに掃除しているためです。 ●油污れやタバコのヤニは、取りきれない場合があります。 →エアフィルターのお手入れをしてください。（19ページ）
本体内部おそうじ運転	運転しない	<ul style="list-style-type: none"> ●暖房後は運転しません。 →暖房運転で内部が乾燥するため。 ●本体内部おそうじ運転を取り消していませんか？ →自動で運転するように設定を変更してください。（20ページ） ●異常が発生していませんか？（タイマーランプ点滅） →異常の内容を確認してください。（31ページ）
	表示ランプが暗い見えにくい	<ul style="list-style-type: none"> ●「エコナビ」が設定されていませんか？ お部屋が暗いと検知したときは、少し暗めに切り換え、ムダをなくした省エネ表示になります。お部屋が明るいと検知すると、元の明るさに戻ります。 ●表示ランプの明るさ設定を暗め（エコナビランプは消灯）にしていませんか？（34ページ）
ランプ	エコナビランプが運転途中で消灯する	<ul style="list-style-type: none"> ●エコナビ機能の異常が考えられます。 お買い上げの販売店にご相談ください。

	症状	原因→対応
本体	よく冷えない、暖まらない	<ul style="list-style-type: none"> ●「風量静」で運転していませんか？室温や屋外温度によって設定温度にならないことがあります。 →風量を変更するか、パワフル運転をおすすめします。(12ページ) ●エアフィルターに汚れが残っていませんか？ エアフィルターの掃除は自動で行いますが、ほこりや油汚れが多い環境等でご使用の場合、取りきれないことがあります。 →エアフィルターのお手入れをしてください。(19ページ) ●屋外の熱を取り入れて暖房するため、屋外温度が0℃以下になると暖房能力は低下します。→他の暖房器具との併用をおすすめします。 ●室内や室外ユニットの吹出口・吸込口をふさいでいませんか？ →周辺の障害物を取り除いてください。(7ページ) ●換気扇やガスコンロを使用していませんか？ ●「電流 Lo」を設定していませんか？電流が低くなる分、冷えや暖まりが悪くなる場合があります。(20ページ)
	暖まるまでに時間がかかる	●「室外音 Lo」を設定していませんか？運転開始時の暖房能力を制限しているため、設定温度に到達するまで時間がかかります。(20ページ)
	冷房や除湿・除湿弱時、霧が出ているように見える	●部屋の空気が、エアコンの冷たい風で冷やされて霧状になるためです。
	吹出口などに露が付く	<ul style="list-style-type: none"> ●冷房や除湿、除湿弱時に、設定温度を20℃未満にいませんか？ →20℃以上にしてください。 ●本体内部おそうじ運転を途中で停止し、続けて冷房や除湿、除湿弱運転をすると、本体内部や吹出口などに露が付くことがあります。 →冷房や除湿、除湿弱運転するときは、時間をおいて行ってください。
	温度調節や風量設定ボタンなどで運転する	●リモコンの表示を確認してください。停電時など、リモコンの表示と運転が一致していないときに、ボタンを押すとリモコンの表示内容が送信されるためです。 →停止ボタンで停止してください。
	タイマー予約時刻になっても運転や停止しない	●現在時刻は合っていますか？ →正しく合わせて再度、予約を行ってください。(9、15、17ページ)
	停止時、上下風向ルーバーが閉じない	●運転中に上下風向ルーバーを手で動かしていませんか？ →本体電源リセットボタンを押してください。(8ページ)
リモコン	室内ユニット周辺の天井や壁が黒く汚れる	●空気中のちりやほこりがエアコンによる空気の循環や静電気で壁などに付着するためです。壁紙の種類によっては、汚れが付着しやすいものがあります。 →エアコン周辺を、こまめにお掃除することをおすすめします。
	受信しない	<ul style="list-style-type: none"> ●乾電池が消耗していたり、使用推奨期限が近くありませんか？ →乾電池を交換してください。(9ページ) ●インバーター照明があるお部屋では信号を受け付けられないことがあります。→お買い上げの販売店にご相談ください。 ●テレビやビデオのリモコンのボタンが押された状態になっていませんか？(リモコンラックなどに収納されている場合、詰め過ぎによってボタンが押された状態になり、その信号と混信して、受信しない場合があります。)
	表示が薄い、出ない	<ul style="list-style-type: none"> ●乾電池が消耗していませんか？→乾電池を交換してください。(9ページ) ●+-が逆になっていませんか？→+-は正しく入れてください。(9ページ)
	タイマー予約ができない	●時刻表示「12:00」が点滅していませんか？ →現在時刻を合わせてください。(9ページ)
	リモコンで風量調節ができない	●暖房運転中は、室内温度がリモコン設定温度に近づくと、室内温度が上がりすぎるのを防ぐため、自動的に風の温度と風量を少し下げます。

故障かな？

故障かな？

お問い合わせや修理を依頼される前に、まずご確認ください。

	症状	原因→対応
風	運転開始時、すぐに風が出ない	<p>〈冷房の風量自動設定時〉</p> <ul style="list-style-type: none"> ●生活臭が風とともに出るのを防ぐためです。→約1分間お待ちください。 <p>〈暖房時〉</p> <ul style="list-style-type: none"> ●室内温度が低いとき、冷たい風が出るのを防ぐためです。→暖かい風が出るまでに数分かかる場合があります。
	すぐに冷風・温風が出ない	<ul style="list-style-type: none"> ●停止後すぐに再運転したときは、エアコン保護のため約3分間、送風になります。→お待ちください。
	風がにおう	<ul style="list-style-type: none"> ●じゅうたんや衣類などにしみ込んでいる生活臭が、空気の循環によって出てくることがあります。→気になるときはお買い上げの販売店にご相談ください。 ●冷房や除湿から暖房に切り換えた場合、約5分間におうことがあります。
	運転中に風が止まる	<p>〈冷房のパワフル・風量自動設定時〉</p> <ul style="list-style-type: none"> ●ムダを省くため、室温が設定温度に近づくと、風が出たり止まったりを繰り返すことがあります。 <p>〈除湿・除湿弱時〉</p> <ul style="list-style-type: none"> ●風量自動で運転開始時、約30秒間送風後、生活臭が風とともに出るのを防ぐため風を止めます。→約1分間お待ちください。 ●運転開始時、約30秒間送風後、室内温度が低いときに冷たい風が出るのを防ぐため、風を止めることがあります。 ●室内温度が設定温度に近づいたときに、約5分間、運転を停止します。その後、風が出たり止まったりを繰り返すことがあります。 <p>〈暖房時〉</p> <ul style="list-style-type: none"> ●室外ユニットに付いた霜を溶かしている間風が出ません。(霜取り運転)→しばらくお待ちください。(最長約12分間)
	風量が強くなる(風の音が大きくなった)	<ul style="list-style-type: none"> ●ご使用環境により、設定温度や設定風量によっては、風量を強めにして運転する場合があります。(運転音が大きくなります)
	暖房運転中、風が寒く感じる	<ul style="list-style-type: none"> ●リモコンで設定された温度より室内温度が上がりすぎるのを防ぐために、風の温度を少し下げためです。このとき、冷たい風が出るのを防ぐため、風量は自動的に弱くなります。
	“ブシュッ”という音	<ul style="list-style-type: none"> ●霜取り運転時や運転停止時に、エアコン内部の冷媒ガスの流れが切り換わるときの音です。
音	“ピシッ”“パキッ”という音	<ul style="list-style-type: none"> ●温度変化でエアコンの樹脂部分が伸び縮みするときの音です。
	水の流れるような“シャー”“ボコボコ”という音	<ul style="list-style-type: none"> ●エアコン内部に冷媒ガスが流れているためです。
	“ゴー”という音	<ul style="list-style-type: none"> ●フィルターおそうじ運転開始時や、本体内部おそうじ運転中に換気運転している音です。 ●換気運転をしている音です。→「換気 Lo」を選ぶと、「換気」より静かな音になります。(20ページ)
	“バタバタ”“ガクガク”という音	<ul style="list-style-type: none"> ●エアフィルターが正しく取り付けられていないと、フィルターおそうじ運転時に、フィルターそうじノズルが当たって音がすることがあります。→エアフィルターの取り付けを確認してください。(19ページ)
	“ブーン”という音	<ul style="list-style-type: none"> ●エアフィルターを掃除している音です。

タイマーランプが点滅するときは…

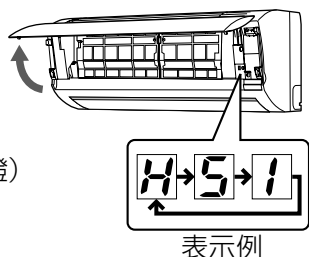
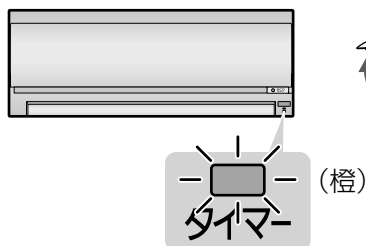

■ 室内または、室外ユニットに異常が発生しています

- 1 運転を停止し、前面パネルを開け、3けたの英数字を確認する
 - 英数字(H□□かF□□)が表示。
- 2 英数字の表示に従い、下記の操作をする

表示内容	操作	対応
<p>〈原因〉</p> <ul style="list-style-type: none"> ● エアフィルターが正しく付いていない。 ● フィルターそうじノズルの異常。 	<ol style="list-style-type: none"> 1 本体リセット 押す (本体電源がリセットされる) 2 エアフィルターを取りはずし、再度取り付ける(19ページ) ● フィルターそうじノズルが途中で止まっているときは、リセットする。(34ページ) 3 前面パネルを閉じてから 手動おそうじ 押す ● 約5分間、運転したら停止してください。 (エアフィルターの取り付け状態確認のため) 4 冷房 暖房 除湿切換 自動 のいずれかを押す (正常動作確認のため) 	<p>左記の操作後、タイマーランプが…</p> <ul style="list-style-type: none"> ● 点滅しない →そのままご使用ください。 ● 点滅する →①運転を停止し、②電源プラグを抜く。③3けたの英数字を販売店にご連絡ください。 <p>お知らせ</p> <ul style="list-style-type: none"> ● 次の表示の場合は、一時的に運転することができます。(受信音“ピピピピッ”) <div style="border: 1px solid black; padding: 5px; width: fit-content;"> ・H23 ・H27 ・H28 ・H50 ・H51 </div> <p>ただし、H50のときは換気の設定を取り消してください。(11ページ)</p>
<p>以外を表示</p> <ul style="list-style-type: none"> ● さまざまな原因が考えられます。 	<ol style="list-style-type: none"> 1 本体リセット 押す (本体電源がリセットされる) 2 冷房 暖房 除湿切換 自動 のいずれかを押す (正常動作確認のため) 	

故障かな？／タイマーランプが点滅するときは…

仕様

種類		冷房・暖房兼用セパレート形(インバーター)												
室内ユニット/室外ユニット品番		CS-EX220C	CU-EX220C	CS-EX250C	CU-EX250C	CS-EX280C	CU-EX280C	CS-EX360C	CU-EX360C	CS-EX400C2	CU-EX400C2	CS-EX560C2	CU-EX560C2	
		CS-E220CZ	CU-E220CZ	CS-E250CZ	CU-E250CZ	CS-E280CZ	CU-E280CZ	—	—	CS-E400C2Z	CU-E400C2Z	CS-E560C2Z	CU-E560C2Z	
		CS-22BLE	CU-22BLE	—	—	CS-28BLE	CU-28BLE	—	—	CS-40BLE2	CU-40BLE2	—	—	
		CS-22LEE7	CU-22LEE7	CS-25LEE7	CU-25LEE7	CS-28LEE7	CU-28LEE7	—	—	CS-40LE2E7	CU-40LE2E7	—	—	
		CS-22PLE	CU-22PLE	CS-25PLE	CU-25PLE	CS-28PLE	CU-28PLE	—	—	CS-40PLE2	CU-40PLE2	—	—	
		CS-220CEX	CU-220CEX	CS-250CEX	CU-250CEX	CS-280CEX	CU-280CEX	CS-360CEX	CU-360CEX	CS-400CEX2	CU-400CEX2	CS-560CEX2	CU-560CEX2	
電源		単相100V 50 / 60 Hz 両用								単相200V 50 / 60 Hz 両用				
電源プラグ形状		㊦	—	㊦	—	㊦	—	㊦	—	㊦	—	㊦	—	
冷房	定格能力(kW)	標準	2.2 (0.8~3.1)		2.5 (0.8~3.2)		2.8 (0.8~3.2)		3.6 (0.8~4.0)		4.0 (0.8~4.3)		5.6 (0.9~6.0)	
	定格消費電力(W)	標準	450 (125~710)		505 (125~740)		620 (125~740)		1,010 (140~1,250)		1,230 (140~1,400)		1,730 (150~1,860)	
	エネルギー消費効率		4.89		4.95		4.52		3.56		3.25		3.24	
	運転電流(A)		5.00		5.65		6.90		10.9		6.65		9.35	
	運転音(dB)		44	45	44	46	45	46	46	47	47	49	49	51
	冷房面積の目安	鉄筋アパート南向き洋室	15 m ² / 9畳		17 m ² / 10畳		19 m ² / 12畳		25 m ² / 15畳		28 m ² / 17畳		39 m ² / 23畳	
	木造南向き和室	10 m ² / 6畳		11 m ² / 7畳		13 m ² / 8畳		16 m ² / 10畳		18 m ² / 11畳		25 m ² / 15畳		
暖房	定格能力(kW)	標準	2.2 (0.8~4.4)		2.8 (0.8~4.7)		3.2 (0.8~5.0)		4.2 (0.8~6.2)		5.0 (0.8~7.3)		6.7 (0.9~9.2)	
		低温	3.2		3.4		3.6		4.5		5.3		6.7	
	定格消費電力(W)	標準	385 (120~1,230)		495 (120~1,280)		600 (120~1,310)		985 (135~1,680)		1,220 (135~2,230)		1,720 (145~2,640)	
		低温	1,090		1,130		1,160		1,490		1,970		2,340	
	エネルギー消費効率		5.71		5.66		5.33		4.26		4.10		3.90	
	運転電流(A)		4.30		5.50		6.70		10.1		6.25		8.80	
暖房面積の目安	鉄筋アパート南向き洋室	10 m ² / 6畳		13 m ² / 8畳		15 m ² / 9畳		19 m ² / 12畳		23 m ² / 14畳		30 m ² / 18畳		
	木造南向き和室	8 m ² / 5畳		10 m ² / 6畳		12 m ² / 7畳		15 m ² / 9畳		18 m ² / 11畳		24 m ² / 15畳		
通年エネルギー消費効率		5.8		5.8		5.8		4.9		4.9		5.0		
区分名		A		A		A		C		C		F		
質量(kg)		10	20	10	23	10	23	10	30	10	30	10.5	37	
外形寸法(高さ×幅×奥行)(mm)	室内ユニット	295×790×260												
	室外ユニット	530×655×275						540×780×289			619×799×299			

- この仕様値は、JIS C 9612 (日本工業規格)に基づいた数値です。
- 室外ユニットの幅の寸法には配管接続口部分は含まれていません。
- リモコンで「停止」のときの消費電力は電源が単相100Vの場合0.8W、単相200Vの場合0.9Wです。(タイマー予約時は約1.0 W)
- 室外ユニットを、硫化ガス、機械油の多い所、悪臭や有毒ガスの発生する所、積雪の多い地域でご使用される場合は販売店にご相談ください。
- 品番の末尾に“Z”の付いたものは、沖縄地区専用の商品です。
- 除菌フィルターの効果について

効果	試験機関	試験方法・結果
フィルターに捕集した菌やウイルスの繁殖や活動を抑制	(財)日本紡績検査協会	JIS Z 2801 抗菌試験で菌の繁殖が99%以上抑制されることを確認
	大阪府立公衆衛生研究所	ウイルス感染価測定でウイルスの活動が99%以上抑制されることを確認
ダニの死がいやフン、花粉などアレル物質の活動を抑制	信州大学	ELISA法でアレル物質の活動が99%以上抑制されることを確認

長期使用製品安全表示制度に基づく本体表示について

経年劣化により、危害の発生が高まるおそれがあることを注意喚起するために、電気用品安全法で義務付けられた以下の表示を本体の銘板近傍に行っています。

	<p>※【設計上の標準使用期間】 10年</p> <p>設計上の標準使用期間を超えてお使いいただいた場合は、経年劣化による発火・けが等の事故に至るおそれがあります。</p>
---	--

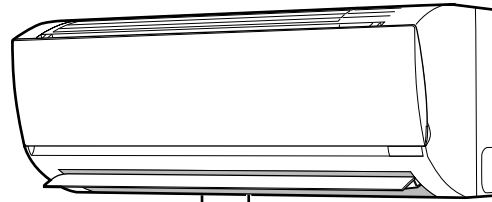

本体銘板
【製造年】は西暦4桁で表示しています。

※【設計上の標準使用期間】とは？

- ・ 運転時間や温湿度など、以下の標準的な使用条件に基づく経年劣化に対して、製造した年から安全上支障なく使用することができる標準的な期間です。
- ・ 設計上の標準使用期間は、無償保証期間とは異なります。また、一般的な故障を保証するものでもありません。

■標準使用条件…JIS C 9921-3 ルームエアコンディショナの設計上の標準使用期間を設定するための標準使用条件による

環境条件	電源電圧	製品の定格電圧による	
	周波数	50 Hzまたは60 Hz	
	冷房	室内温度	27℃（乾球温度）
		室内湿度	47%（湿球温度19℃）
		屋外温度	35℃（乾球温度）
		屋外湿度	40%（湿球温度24℃）
	暖房	室内温度	20℃（乾球温度）
		室内湿度	59%（湿球温度15℃）
		屋外温度	7℃（乾球温度）
		屋外湿度	87%（湿球温度6℃）
設置条件	製品の据付工事説明書による標準設置		
負荷条件	住宅	木造平屋、南向き和室、居間	
	部屋の広さ	製品能力に見合った広さの部屋（畳数）	
想定時間	1年間の使用日数	東京モデル 冷房6月2日から9月21日までの112日間 暖房10月28日から4月14日までの169日間	
	1日の使用時間	冷房 9時間/日 暖房 7時間/日	
	1年間の使用時間	冷房：1,008時間/年 暖房：1,183時間/年	

- 設置状況や環境、使用頻度が上記の条件と異なる場合、または、本来の使用目的以外でご使用された場合は、設計上の標準使用期間より短い期間で経年劣化による発火・けが等の事故に至るおそれがあります。

こんなときは…

リモコンの紛失や、乾電池が切れたとき

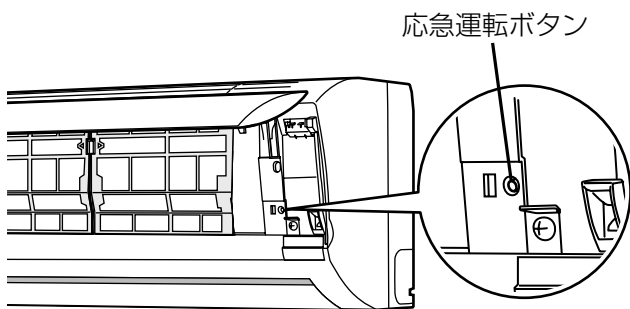

リモコンは、お近くの販売店でお買い求めください。
品番: CWA75C3610X
希望小売価格(税込): 5,040円
(2009年12月現在)

本体で応急運転ができます。

- ① 電源プラグを差し込む。
- ② 前面パネルを開けて、「応急運転」を押す。

■ 停止するとき → もう一度押す。

お知らせ

- 設定25℃の自動運転となり、温度調節などはできません。(換気をしていたときは同時運転。エコナビを設定していたときは、日射を考慮した温度調節になります。)
- 風向は、リモコンで設定していた風向になり、風量は自動になります。(いったん電源プラグを抜き差しすると、風向も自動になります)
- 「応急運転」を5秒間押すと、強制冷房運転になります。(据付工事業者用ですので、ふだんは使用しないでください)

室内ユニット表示部(ランプ)の明るさを変えたいとき



ランプの明るさが気になるときに暗めに設定できます。

室内ユニットに向けて

予約 を5秒以上押す(受信音“ピッ”)

- 5秒以上押すたびに
暗め → 暗めのまま、エコナビランプのみ消灯
↑ お買い上げ時の明るさ ←
- お買い上げ時の明るさに設定しているときのみ、エコナビの明るさ自動調節が働きます。(26ページ)

停電になったとき

- 運転は停止します。
通電後、改めて運転してください。
- タイマー予約は、取り消されます。
通電後、もう一度予約してください。(15、17ページ)

1つの部屋で2台のエアコンを使いたいとき

- リモコンの設定を変更して、混信を防ぐことができます。お買い上げの販売店にご相談ください。

室外ユニットに背面金網を取り付けたいとき

- お買い上げの販売店に取り付けをご依頼ください。(別売品)

フィルターそうじノズルが途中で止まるときの(リセットのしかた)

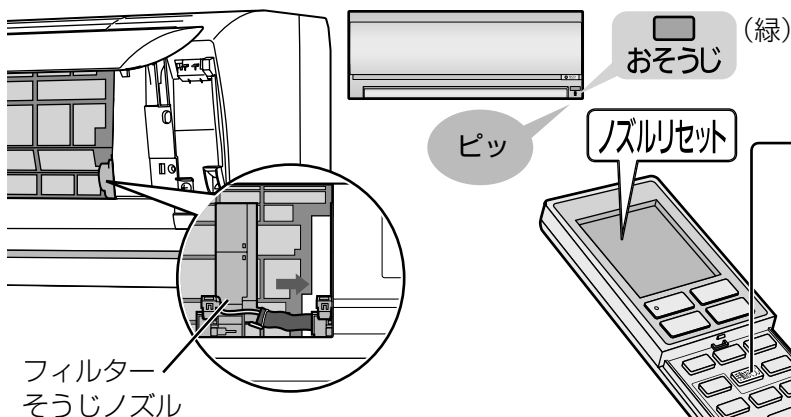

リモコンでリセットしてください。

- ① 前面パネルを閉じる
 - 閉じないとリセットできません。
- ② **手動おそうじ** 約5秒間押す
 - 受信音が鳴り、「ノズルリセット」が表示される。(室内ユニットのおそうじランプが消灯したらリセット完了)

お知らせ

- リセットができないときは、お買い上げの販売店へご連絡ください。

保証とアフターサービス

よくお読みください

修理・使いかた・お手入れなどは
■まず、お買い上げ先へご相談ください

▼お買い上げの際に記入されると便利です

販売店名	()	—
電話	()	—
お買い上げ日	年	月 日

修理を依頼されるときは

「故障かな?」(27～30ページ)「タイマーランプが点滅するときは…」(31ページ)でご確認のあと、直らないときは、運転停止後、電源プラグを抜いて、お買い上げ日と下の内容をご連絡ください。

●製品名	ルームエアコン
●品番	CS-○○○○(仕様参照)
●異常の内容	できるだけ具体的に

●保証期間中は、保証書の規定に従って出張修理いたします。

保証期間:お買い上げ日から本体1年間(ただし冷媒回路については5年間です)

●保証期間終了後は、診断をして修理できる場合はご要望により修理させていただきます。

※修理料金は次の内容で構成されています。

技術料	診断・修理・調整・点検などの費用
部品代	部品および補助材料代
出張料	技術者を派遣する費用

※補修用性能部品の保有期間 **10年**

当社は、このルームエアコンの補修用性能部品(製品の機能を維持するための部品)を、製造打ち切り後10年保有しています。

■転居や贈答品などでお困りの場合は、次の窓口にご相談ください

※「よくあるご質問」「メールでのお問い合わせ」などはホームページをご活用ください。<http://panasonic.co.jp/cs/>

●修理に関するご相談は……

●使いかた・お手入れなどのご相談は……

パナソニック 修理ご相談窓口

電話 フリーダイヤル  **0120-878-554**
※携帯電話・PHSからもご利用になれます。

●上記電話番号がご利用いただけない場合は、各地の「修理ご相談窓口」におかけください。

パナソニック お客様ご相談センター 365日 受付9時～20時

電話 フリーダイヤル  **0120-878-365**
※携帯電話・PHSからもご利用になれます。

■上記番号がご利用いただけない場合 **06-6907-1187**
 ■FAX フリーダイヤル  **0120-878-236**
Help desk for foreign residents in Japan
 Tokyo (03)3256-5444 Osaka (06)6645-8787
 Open : 9:00 - 17:30 (closed on Saturdays/Sundays / national holidays)
※上記の内容は、予告なく変更する場合があります。ご了承ください。

※ご使用の回線(IP電話やひかり電話など)によっては回線の混雑時に数分で切れる場合があります。

■各地域の修理ご相談窓口 ※電話番号をよくお確かめの上、おかけください。

●地区・時間帯によって、集中修理ご相談窓口へ転送させていただく場合がございます。

北海道地区	札幌	☎(011)894-1251	札幌市厚別区厚別南2丁目17-7	近畿地区	滋賀	☎(077)582-5021	守山市水保町1166番地の1
	旭川	☎(0166)22-3011	旭川市2条通16丁目1166		京都	☎(075)646-2123	京都市南区上鳥羽中河原3番地
	帯広	☎(0155)33-8477	帯広市西20条北2丁目23-3		大阪	☎(06)6359-6225	大阪市城東区関目2丁目15-5
	函館	☎(0138)48-6631	函館市西桔梗589番地241 (函館流通卸センター内)		奈良	☎(0743)59-2770	大和郡山形町800番地
東北地区	青森	☎(017)775-0326	青森市大字浜田字豊田364	和歌山	☎(073)475-2984	和歌山市中島499-1	
	秋田	☎(018)868-7008	秋田市外旭川字小谷地3-1	兵庫	☎(078)796-3140	神戸市須磨区弥栄台3丁目13-4	
	岩手	☎(019)645-6130	盛岡市厨川5丁目1-43	鳥取	☎(0857)26-9695	鳥取市安長295-1	
	宮城	☎(022)387-1117	仙台市宮城野区扇町7-4-18	米子	☎(0859)34-2129	米子市米原4丁目2-33	
首都圏地区	山形	☎(023)641-8100	山形市平清水1丁目1-75	松江	☎(0852)23-1128	松江市平成町182番地14	
	福島	☎(024)991-9308	郡山市亀田1丁目51-15	出雲	☎(0853)21-3133	出雲市渡橋町416	
	栃木	☎(028)689-2555	宇都宮市上戸祭3丁目3-19	浜田	☎(0855)22-6629	浜田市下府町327-93	
	群馬	☎(027)254-2075	前橋市箱田町325-1	岡山	☎(086)242-6236	岡山市北区田中138-110	
中部地区	茨城	☎(029)864-8756	つくば市筑穂3丁目15-3	広島	☎(082)295-5011	広島市西区南観音1丁目13-5	
	埼玉	☎(048)728-8960	桶川市赤堀2丁目4-2	山口	☎(083)973-2720	山口市小郡下郷220-1	
	千葉	☎(043)208-6034	千葉市中央区末広5丁目9-5	香川	☎(087)868-6388	高松市勅使町152-2	
	東京	☎(03)5477-9700	東京都世田谷区宮坂2丁目26-17	徳島	☎(088)624-0253	徳島市沖浜2丁目36	
九州地区	山梨	☎(055)222-5822	甲府市宝1丁目4-13	高知	☎(088)834-3142	高知市仲田町2-16	
	神奈川	☎(045)847-9720	横浜市港南区日野5丁目3-16	愛媛	☎(089)905-7544	愛媛県伊予郡砥部町八倉75-1	
	新潟	☎(025)286-0180	新潟市東区東明1丁目8-14	福岡	☎(092)593-8002	春日市春日公園3丁目48	
	石川	☎(076)280-6608	金沢市玉鉾2丁目266番地	佐賀	☎(0952)26-9151	佐賀市鍋島町大字八戸字上深町3044	
	富山	☎(076)424-2549	富山市根塚町1丁目1-4	長崎	☎(095)830-1658	長崎市東町1919-1	
	福井	☎(0776)21-0622	福井市問屋町2丁目14	大分	☎(097)556-3815	大分市萩原4丁目8-35	
	長野	☎(0263)86-9209	松本市寿北7丁目3-11	宮崎	☎(0985)63-1213	宮崎市本郷北方字草葉2099-2	
	静岡	☎(054)287-9000	静岡市葵区千代田7丁目7-5	熊本	☎(096)367-6067	熊本市健軍本町12-3	
	愛知	☎(052)819-0225	名古屋市中区瑞穂区塩入町8-10	天草	☎(0969)22-3125	天草市港町18-11	
	岐阜	☎(058)278-6720	岐阜市中鶯4丁目42	鹿児島	☎(099)250-5657	鹿児島市与次郎1丁目5-33	
	高山	☎(0577)33-0613	高山市花岡町3丁目82	大島	☎(0997)53-5101	奄美市名瀬朝仁町11-2	
	三重	☎(059)254-5520	津市久居野村町字山神421	沖縄	☎(098)877-1207	浦添市城間4丁目23-11	
				沖縄地区			

所在地、電話番号は変更になることがありますので、あらかじめご了承ください。

最新の「各地域の修理ご相談窓口」はホームページをご活用ください。<http://panasonic.co.jp/cs/service/area.html>

●ご相談におけるお客様の個人情報などのお取り扱いについては裏表紙をご覧ください。

こんなときは…保証とアフターサービス

簡単操作早見表

●運転の種類を選んで、温度を調節します。(くわしくは10~11ページ)

暑いとき

○冷房
または
自動

換気したいとき

換気
汚れた
空気を外に
出したいとき

寒いとき

暖房
または
自動

湿気を取りたいとき

除湿切換
・除湿
・除湿弱

開けて

■ 温度を調節したいとき

■ 運転を停止したいとき

パナソニックの会員サイト「**CLUB Panasonic**」で「**ご愛用者登録**」をしてください
 お宅の家電情報をまとめて登録管理! エンジョイポイントをためてプレゼントに応募!

PC	http://club.panasonic.jp/		※ご愛用者登録には、 CLUB Panasonic 会員へのご登録が必要です。 ※登録時は、商品の品番を事前にご確認ください。 ※このサービスはWEB限定のサービスです。
携帯	http://mobile.club.panasonic.jp/		

愛情点検	長年ご使用のルームエアコンの点検を!	ご使用中止
	<p>このような症状はありませんか</p> <ul style="list-style-type: none"> ●ブレーカーがたびたび切れる。 ●運転中にこげ臭いにおいがする。 ●室内ユニットから水が漏れる。 ●電源コードやプラグが異常に熱くなり、変色している。 ●室内や室外ユニットの取り付け部分が腐食したり、取り付けがゆるんでいる。 ●異常な音や振動がする。 ●その他の異常や故障がある。 	<p>事故防止のため電源プラグを抜いて、必ず販売店に点検をご依頼ください。</p>

ご相談窓口における個人情報のお取り扱いについて

●お客様の個人情報やご相談内容を、その対応や修理確認などのために利用し、残すことがあります。
 ●個人情報やご相談の記録を適切に管理し、正当な理由がある場合を除き、第三者に提供しません。
 ●ナンバー・ディスプレイを採用し、折り返し電話させていただくことがあります。
 (お問い合わせは、ご相談された窓口にご連絡ください。)

	<p>家庭用エアコンには最大でCO₂ (温暖化ガス) 3,600 kgに相当するフロン類が封入されています。地球温暖化防止のため、移設・修理・廃棄等にあたってはフロン類の回収が必要です。</p>	<p>●これは、エアコンに温暖化ガス(フロン類)が封入されていることを認識いただくための表示です。 ●取りはずし時には、フロン類の回収が必要です。また、廃棄時は、家電リサイクル法に基づく適正な引渡しをしていただくと、確実にフロン類の適正処理がされます。</p>
--	--	---

廃棄時にご注意願います! 家電リサイクル法では、お客様がご使用済みのルームエアコンを廃棄される場合は、収集・運搬料金、再商品化等料金をお支払いいただき、対象商品を販売店等に適正に引き渡すことが求められています。

パナソニック株式会社 エアコンビジネスユニット

〒525-8520 滋賀県草津市野路東2丁目3番1-1号