

取扱説明書

IHジャー炊飯器 家庭用



1.0Lタイプ 品番 SR-HE101

1.8Lタイプ 品番 SR-HE181

目次



- このたびは、ナショナル製品をお買い上げいただき、まことにありがとうございます。取扱説明書をよくお読みのうえ、正しく安全にお使いください。
- ご使用前に「安全上のご注意」(2~3ページ)を必ずお読みください。
- 保証書は、「お買い上げ日・販売店名」などの記入を必ず確かめ、取扱説明書とともに大切に保管してください。

保証書別添付

| | | |
|----------------|---|-------|
| 安全上のご注意 | 2 | ご使用前に |
| お使いになる前に | 4 | |
| ●使用上のお願い | 4 | |
| ●ふっくらとごはんを炊くコツ | 5 | |
| ごはんを炊く前に | 6 | 使いかた |
| ●各部の名前と扱いかた | 6 | |
| ●現在時刻の合わせかた | 7 | |

| | | |
|------------------------------|----|------|
| 準備 | 8 | 使いかた |
| ●各用品のセットを確認する | 8 | |
| ●お米をとぎ、水加減をする | 9 | |
| ごはんの炊きかた | 10 | |
| ●白米・無洗米を炊く／少量／早炊き／健康調理／浸し米炊飯 | 10 | 使いかた |
| ●保温／再加熱 | 12 | |
| ●予約炊飯のしかた | 13 | |
| お料理レシピ | 14 | |

| | | |
|------------|----|--|
| お手入れのしかた | 18 | |
| ●使うたびに洗うもの | 18 | |
| ●お手入れ機能 | 19 | |

| | | |
|-----------------------|----|-------|
| 故障かな？ | 20 | 困ったとき |
| ●こんな表示が出たら(U12、H01など) | 20 | |
| ●うまく炊けないとき | 21 | |
| ●こんなときは | 24 | |

| | | |
|------------------|----|--|
| 保証とアフターサービス | 26 | |
| (保証内容と相談センター一覧表) | | |

お使いになる人や他の人への危害、財産への損害を未然に防止するため、必ずお守りいただくことを、説明しています。

■表示内容を無視して誤った使い方をしたときに生じる危害や損害の程度を次の表示で区分して、説明しています。

警告 「死亡や重傷などを負う可能性が想定される」内容です。

注意 「傷害や物的損害のみが発生する可能性が想定される」内容です。

■お守りいただく内容の種類を区分して、説明しています。

⊘ してはいけない「禁止」内容です。

❗ 必ず実行していただく「強制」内容です。

火災、やけど、発火、感電などを防ぐために…

電源コードやコンセントは正しく扱う

- 電源コードや電源プラグを傷つけない。
- 電源コードが傷んだり、コンセントの差し込みが緩いときは、使用しない。
- ぬれた手で、電源プラグの抜き差しをしない。
- ❗●定格15A・交流100Vのコンセントを単独で使う。
- 電源プラグは、根元まで確実に差し込む。
- 電源プラグのほこりなどは、定期的に取り除く。(ほこりなどがたまるとう湿気などで、絶縁不良の原因)
- 延長コードは、定格15A以上のものを単独使用する。

吸排気口やすき間に異物を入れない

- ⊘●特に、ピンや針金などの金属物。
-

蒸気口は高温です顔や手を近づけない

- ⊘●特にお子様には充分ご注意ください。
-



警告

事故をさけるために次のことを守る

- ⊘●子供など取り扱いに不慣れな方だけで使わせたり、乳幼児の手の届く所で使わない。
 - ⊘●本体を水洗いしたり、水につけたり、水をかけたりしない。
 - ⊘●絶対に改造や分解、修理をしない。
-

やけど、火災、けが、感電、漏電などを防ぐために…



注意

こんな場所で使わない!

- ⊘●水のかかる所や火気の近く。
 - 不安定な場所や熱に弱い敷物の上。
 - 壁や家具の近く。(変色や変形の原因)
 - アルミシートや電気カーペットの上。(アルミシートなどが発熱する場合があります)
-

電源プラグに蒸気をあてない

- ⊘●コンセントに差した電源プラグに蒸気をあてない。(ショートや発火の原因)
- スライド式テーブルでは電源プラグに蒸気があたらない位置でお使いください。
-

本体内部は高温です!

- ⊘●使用中や使用直後は、高温部に触れない。
- 特にふたの内側や内釜など
-

電源コードは正しく扱う

- ⊘●持ち運ぶときは、このフックボタンに触れない。(ふたが開き、やけどの原因)
- ⊘●専用の内釜以外は絶対に使用しない。(過熱によるやけどやけがの原因)
- ❗●電源コードを巻き取る時や、電源プラグを抜くときは、必ず電源プラグを持つ。(けがや発火の原因)
- 使用時以外は、電源プラグをコンセントから抜く。
- 医療用ペースメーカーなどをお使いの方は、医師とご相談ください。(本製品の動作がペースメーカーに影響を与えることがあります)
- ご使用後のお手入れは本体内部が冷えてから行う。

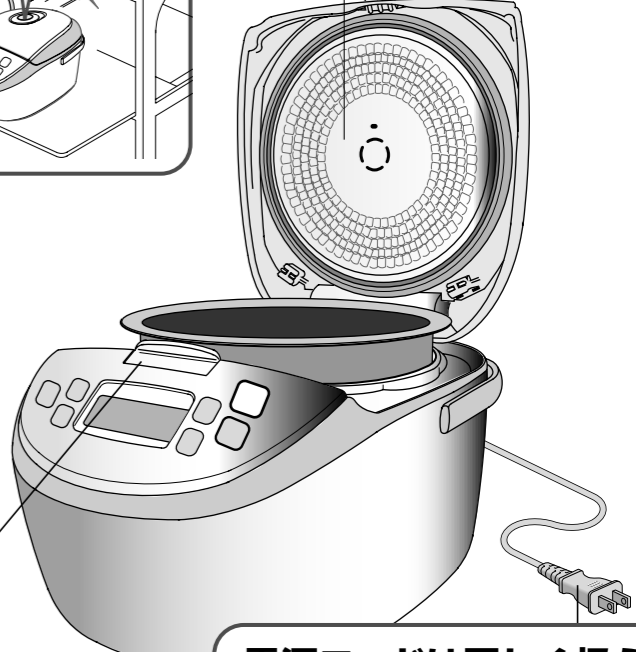

ご使用前に

使用上のお願い

初めてお使いになるときは、内釜・しゃもじ・しゃもじホルダー・ふた加熱板・蒸気ふたを洗ってください。(→P18)

故障や誤動作を防ぐために

■スライド式テーブルに置くときは、必ず荷重強度を確認する。落下するおそれがあります。

| 商品のタイプ | お米や水を入れたときの重さ |
|--------|---------------|
| 1.0L | 約 6.5 kg |
| 1.8L | 約 9 kg |

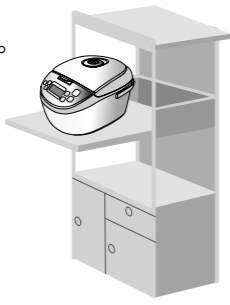

■使用中は、ふたの上にふきんや熱いもの(やかんやなべなど)を置かない。蒸気がこもり、ふたが変形したり、ボタンが故障する原因となります。

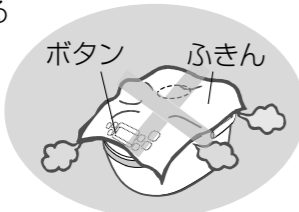

■ごはんつぶなど、異物や汚れがついたまま使わない。ごはんがこげたり、エラー表示が出たりして、うまく炊けません。

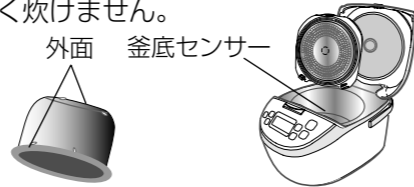

■炊飯器に磁石を近づけない。誤動作の原因となります。

■磁気に弱いものを近づけない。記録が消えたり、雑音が入ることがあります。

- 磁気カード (キャッシュカード、定期券など)
- 磁気テープ (カセットテープなど)
- 無線機器 (テレビ、ラジオなど)

■IHクッキングヒーターの上で使わない。

■直射日光が当たる所で使わない。

■内釜は炊飯器以外には使わない。

内釜を傷めないために

内外面共通

- たたいたりこすったりしない。
- スポンジで洗う。(みがき粉や金属たわし、ナイロンたわしで洗わない)



内釜はスポンジで洗う！
研磨粒子部分で洗わない

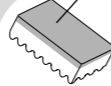

フッ素樹脂(内面)

- スプーンや食器類を入れない。
 - すしめしするとき、内釜で酢を混ぜない。
 - 調味料を使った場合は、すぐに洗う。
 - 泡だて器などで洗米しない。
 - 金属製のおたまは使わない。上記項目は傷がついたり、フッ素樹脂被膜がはがれる原因になります。*
- *フッ素樹脂被膜は、ご使用により摩耗しますので、大切にお使いください。



お知らせ

●ダイヤモンドフッ素樹脂被膜は、ご使用によりはがれることがあります。そのままお使いいただいても、人体に害はなく、炊飯や保温をする上で問題なくご使用いただけます。気になるときや内釜が変形したときは、新規購入できます。

- 1.0Lタイプ品番：ARE50-B28
- 1.8Lタイプ品番：ARE50-B27

内釜は販売店でお買い求めいただけます。松下グループのショッピングサイト「パナセンス」でもお買い求めいただけます。

PanaSense

<http://www.sense.panasonic.co.jp/>

ふっくらとごはんを炊くコツ

1 いいお米を選ぶ

- つやがあり透き通っている!
- 割れ米が少ない!

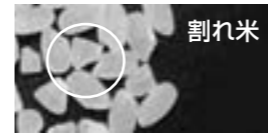

2 お米は正しくはかる

- 必ず、付属の計量カップ(約180ml)を使う!
- 計量米びつでは、誤差がでることがあります。

4 ざる上げ放置をしない

- お米が割れて、べたつきの原因になります。
- 水に浸さなくても、すぐ炊けます。

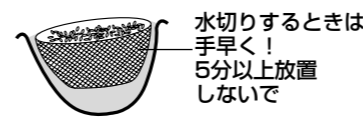

5 炊飯に適した水を使う

- 水道水や浄水器を使った水がおすすりです。
- ・pHの高い(9以上)アルカリイオン水はべたつきや黄変の原因になります。
- ・硬度の高い(100以上)ミネラルウォーターは、ぱさつきや、かたくなる原因になります。

3 手早く「とぐ」

- 「とぐ→洗い流す」を繰り返して、水が澄んでくるまで手早く洗う。
- とぐ目的は、こすって表面に残っている米ぬかを落とすことです。

6 炊きあがったらすぐにほぐす

- 余分な水分が逃げ、ふっくらおいしくなります。
- むらす必要は、ありません。

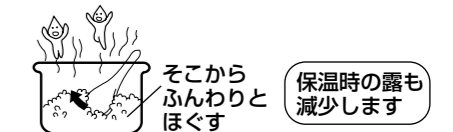

お米の豆知識

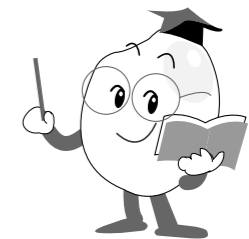

新しいお米を選ぼう

お米は野菜と同じ、生鮮食品です。精米されて空気に触れたお米は、少しずつ酸化してしまいます。買うときは、精米の日付が新しいものを選びましょう。



「保存」ってどうしてる?

保存に適切な場所は、冷蔵庫の野菜室など。お米が酸化しないよう、密閉して小分けにすると、においも吸わず、しまいやすくなります。

- ・15℃以下
- ・暗い
- ・湿度が低い
- ・密閉されている



おいしく食べられる期間は?

生鮮食品であるお米を、おいしく食べられる期間は変化します。下記を目安に、封を切ったらできるだけ早く食べきりましょう。

- 春 約1か月以内
- 夏 約2週間以内
- 秋 約1か月以内
- 冬 約2か月以内

「おいしいお米」って?

お米の美味しさは、銘柄や産地によっても様々。色々食べ比べて、お好みに合ったお米を探してみてください。



各部の名前と扱いかた

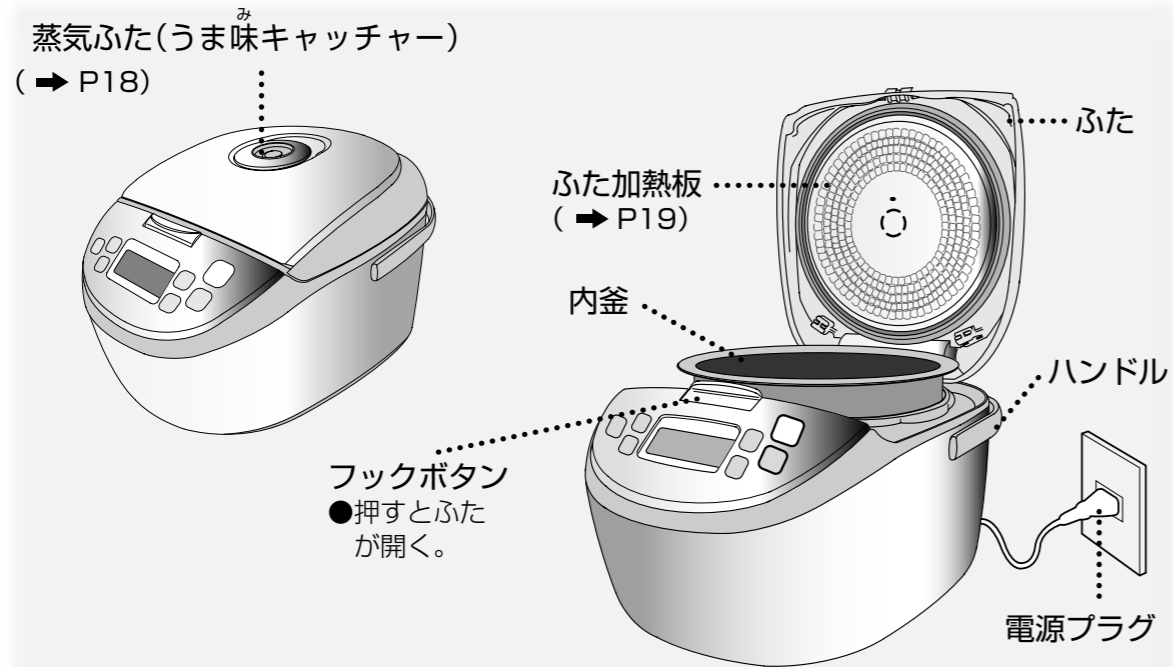

付属品 (しゃもじ・しゃもじホルダー・計量カップ)

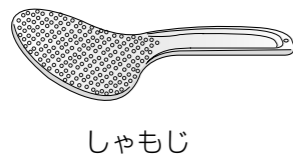

しゃもじホルダーの扱いかた

■しゃもじにセットする

ごはんをよそう面を表に向け、しゃもじホルダーの「↓↓↓」のある面からしゃもじを奥まで挿入する。

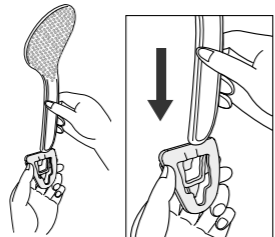

ごはんをよそうとき

しゃもじにしゃもじホルダーを付けたままお使いいただけます。

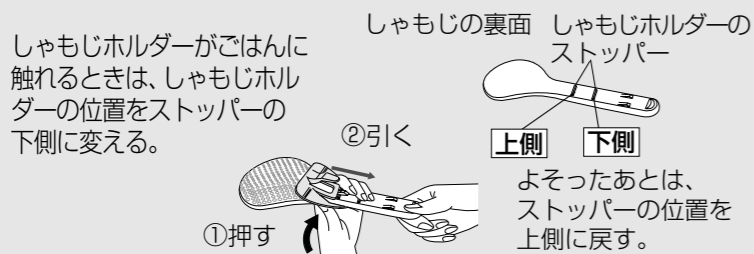

しゃもじを使わないとき

■フックを本体のハンドルに掛けられます。

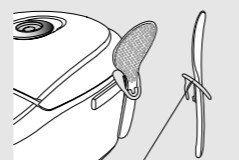

■フックを支えにして卓上に置けます

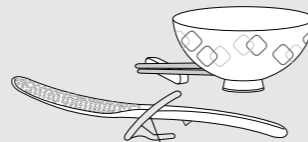

表示部

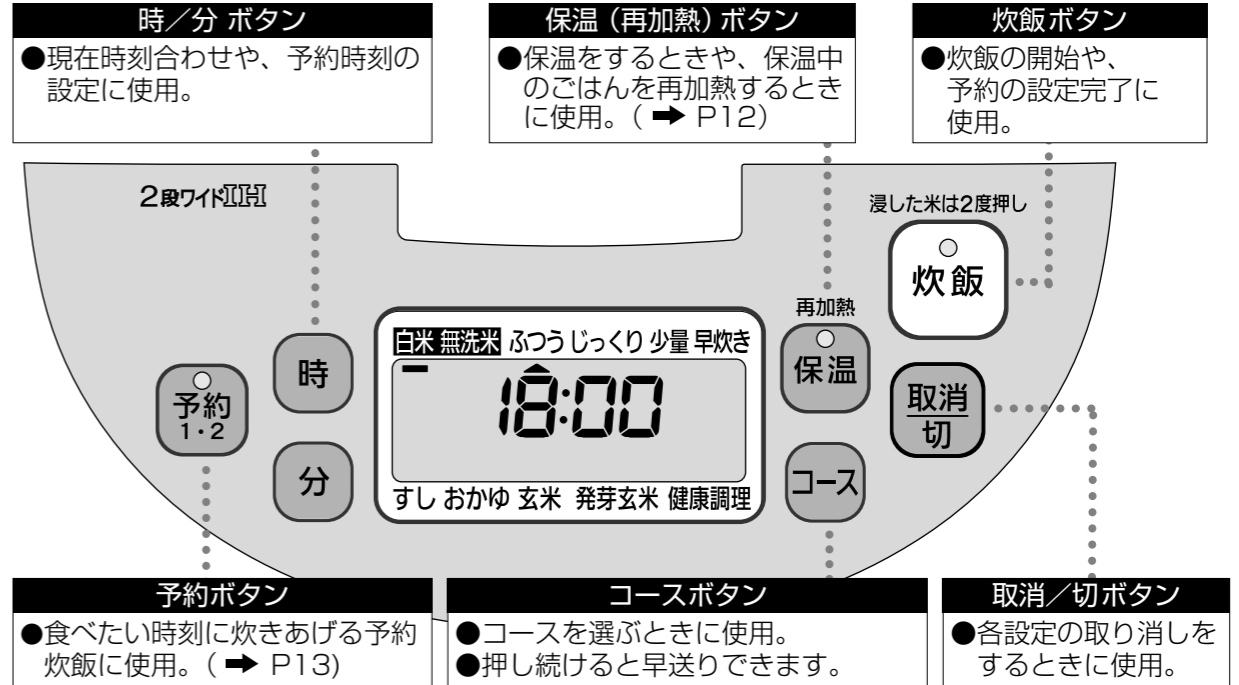

お知らせ ●「炊飯」「取消/切」ボタン上の凸部(●、●)は、目の不自由な方々に配慮したものです。
●基準点を分かりやすくするためにブザー音を「ピピッ」に変えています。

現在時刻の合わせかた 例：午前7:00を午前8:30に合わせるとき

①電源プラグを差し込む。

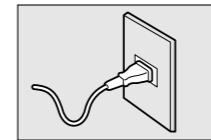

7:00

② 時 または 分 を1秒以上押し、「ピッ」とブザーが鳴ったら、ボタンから指を離す。時・分が点滅します。



③ 時 を押して8に合わせ、分 を押して30に合わせる。

8:30

合わせたあと、点滅が止まれば時刻合わせ完了です。

- 時/分ボタンは押し続けると早送りができます。
- 時刻は24時間表示です。夜中の12時は0:00に、昼の12時は、12:00に合わせてください。
- 炊飯や保温および予約中の時刻合わせはできません。
- リチウム電池が消耗してくると、電源プラグを抜いたとき、現在時刻や予約など記憶していた内容が消えます。(P.22)
- 電池は本体内部に固定されています。交換される場合はお買い上げの販売店または修理ご相談窓口(P.27)へご依頼ください。(有料)

各製品のセットを確認する



各製品のセットを確認する／お米をとぎ、水加減をする

炊きたいメニューの「コース」と内釜の「水位線」

| 炊きたいメニュー | で選ぶコース | で選ぶコース | 内釜の水位線 | 炊きたいメニュー | で選ぶコース | で選ぶコース | 内釜の水位線 |
|----------|-----------|----------|-----------------------------|----------|-----------|--------|--|
| 白米 | 白米 | ふっくらじっくり | 白米 | すしめし | 白米 無洗米 | すし | すしめし |
| 無洗米 | 無洗米 | ふっくらじっくり | 白米 | 全がゆ | 白米 無洗米 | おかゆ | おかゆ「全」 |
| 少量の炊飯 | 白米 | 少量 | 白米 1.8Lタイプ (2.5カップまで) | 5分がゆ | 白米 無洗米 | おかゆ | おかゆ「5分」 |
| | 無洗米 | | 白米 1.0Lタイプ (1.5カップまで) | 玄米 | — | 玄米 | 玄米 |
| 早炊きの炊飯 | 白米 無洗米 | 早炊き | 白米 | 発芽玄米 | — | 発芽玄米 | 白米 |
| 炊込みごはん | 白米 | ふっくらじっくり | 白米 | スープや雑炊など | — | 健康調理 | 指定の水量 最大の調理量は 下記の水加減ま でにしてください。 1.8Lタイプ (白米6カップまで) 1.0Lタイプ (白米4カップまで) |
| | 無洗米 | ふっくらじっくり | | | | | |
| 炊きおこわ | 白米 | ふっくらじっくり | 炊きおこわ | | | | |
| | 無洗米 | ふっくらじっくり | | | | | |

お米をとぎ、水加減をする

1 電源プラグを差す

- ぬれた手で、電源プラグの抜き差しをしないでください。
- 電源コードは色テープ以上引き出さない。(破損の原因)

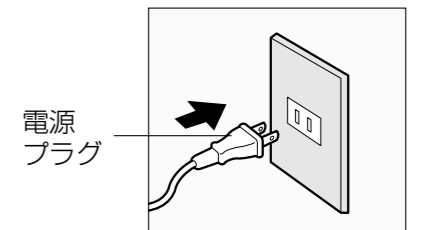

2 付属の計量カップでお米をはかる

- 1回で炊けるお米の量は、裏表紙の「仕様」をご覧ください。
- 無洗米も付属の計量カップではかります。



3 内釜でお米をとぐ

- 十分に洗米してください。(おこげがでたり、ぬか臭くなる原因)
- お米をあらかじめ浸しておく必要はありません。
- 無洗米について
 - ・お米と水がなじむように、軽く底からかき混ぜる。
 - ・おこげやおいが気になるときは軽く水洗いし、でんぷんを洗い流す。

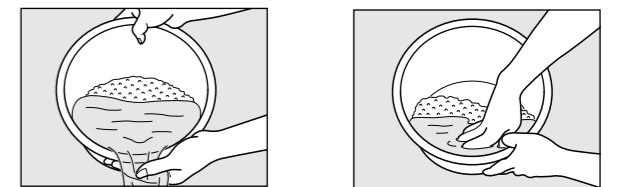

- ①最初はたっぷりの水で大きくかき混ぜ、すぐに水を捨てる。(お米がぬか分を吸いやすいため)
- ②「とぐ→洗い流す」を繰り返し、水が澄んでくるまで手早く洗う。

4 炊きたいメニューの水位線で水加減をする

- 水加減は、平らな台の上で。(左右の目盛り、両方を見ながら)
- 水量は、お米のカップ数に合わせてください。
- 炊きあがりをお好みのかたさにしたいときは水加減してください。(水を多めに入れたときはふきこぼれたり「U12」を表示することがあります)(→ P20)
- 新米は少なめに、夏場は多めにするなどお好みで水加減してください。

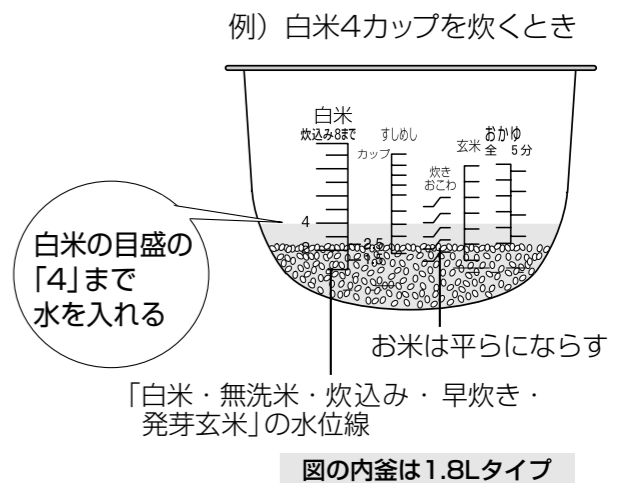

5 内釜を本体に入れ、ふたを閉める

内釜周囲の水分やつば部、釜底の異物はふき取ってください。

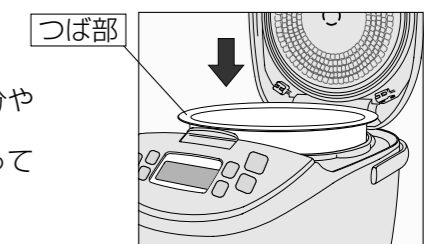

使いかた

白米・無洗米を炊く



1 コース を押してコースを選ぶ

●「コース」ボタンを押すたびに「▲」が移動し、①～⑩の順に選ぶことができます。

お使い始めや、前回「白米」を炊いたとき

①「白米」が「－」で選択され、「▲」が①～⑩の順に移動。

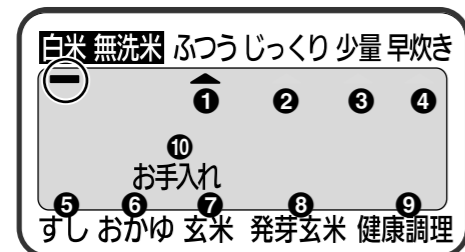

続けて「コース」を押すと

②「無洗米」が「－」で選択され、「▲」が①～⑩の順に移動。

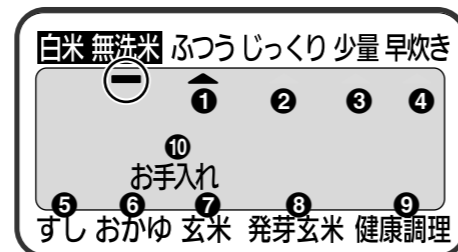

前回「無洗米」を炊いたとき

●上記手順が②、①の順に入れ替わります。

- 「コース」ボタンを押し続けると、コース選択の早送りができます。
- 「ぶつう」と「じっくり」の選びかた
 - ・「ぶつう」コース ⇒ 標準的なごはんを炊くとき
 - ・「じっくり」コース ⇒ やややわらかめのごはんを炊くとき (冷めてもかたくなりにくい／お弁当など)
- 「白米」「無洗米」と「ぶつう」「じっくり」コースは記憶されます。

2 炊飯 を押す ▶ 炊飯開始

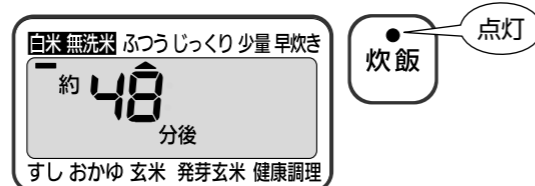

「白米」「無洗米」の「ぶつう」「じっくり」「少量」「すし」コースは、炊きあがるまでの時間を表示します。

時間は、浸水時間や水温により異なります。浸水時間(ふたを閉めてから「炊飯」ボタンを押すまでの間)や水温を検知し、炊飯時間と火加減を調節して炊きあげます。

3 ブザーが鳴ったら炊きあがり すぐにごはんをほぐす

自動的に保温に変わります。むらす必要はありません。

お知らせ

●炊飯が終わったときのブザー音を消すことができます。(P.24)

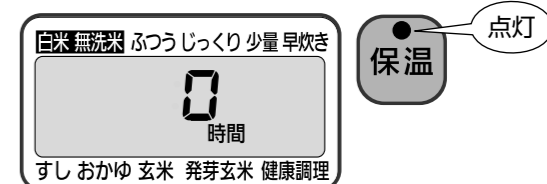

白米・無洗米を少量炊くとき…「少量」コース

1.8Lタイプは2.5カップまで、1.0Lタイプは1.5カップまでの炊飯をするときにお使いください。

コース を押して「少量」に「▲」を合わせる

- お知らせ
- 「少量」コースは、「白米」と「無洗米」のみ使用できます。
 - 定められた容量以上の炊飯をすると、ごはんがおいしく炊けません。

白米・無洗米を早く炊きたいとき…「早炊き」コース

コース を押して「早炊き」に「▲」を合わせる

炊きあがるまでの時間の目安 約24～32分 ◆炊飯残時間を 8分前 から表示します。

- お知らせ
- 「早炊き」コースは、「白米」と「無洗米」のみ使用できます。
 - 「早炊き」コースは、ごはんがかためになります。→あらかじめ、お米を浸水させるとやわらぎます。

「健康調理」コース メニューに合わせた時間を設定し、調理するコースです。

鶏を使った薬膳風スープや野菜スープなど栄養豊富なメニューが調理できます。

コース を押して「健康調理」に「▼」を合わせる

分 を押して時間(分)をセットする

※40→45→50…→90→1→2→3…→40の順に表示されます。(20～90分は5分単位、1～20分は1分単位でセット)

炊飯 を押す

- お願い
- 次のようなメニューには使用しないでください。
 - のり状になるカレーやシチューなどのルーを使うメニュー
 - 重曹などを使い、急激に泡の出るメニュー
 - 多量の油を使うメニュー
 - 加熱中に膨らむ、練り製品などを使うメニュー
 - ※落しぶた(クッキングシートやアルミホイルなど)はしないでください。
 - 調理完了後は…
 - ⇒保温にはなりません。また保温機能も使わないでください。
 - ⇒必ずふた加熱板を洗ってください。

お米を30分以上浸したときは

「浸し米」炊飯 ぶつう じっくり 少量 早炊き すし 発芽玄米

お米を事前に浸したときなどにお使いください。

炊飯 を2度押す ▶ 炊飯開始

炊きあがるまでの時間の目安 約30～50分

浸水時間の目安

※お米の種類、季節、水温により浸水時間は異なりますが、夏場は30分以上、冬場は1時間以上の浸水を目安にしてください。

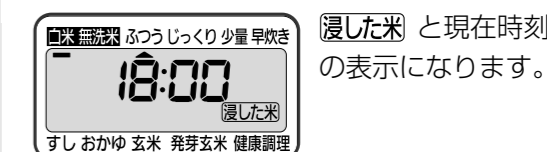

「白米」、「少量」、「すし」、「発芽玄米」コースは炊飯残時間を 13分前 から表示します。「無洗米」コースは 11分前 から表示します。「早炊き」コースは 8分前 から表示します。

炊きあがると、自動的に「保温」

炊きあがったら、すぐにごはんをほぐしてください

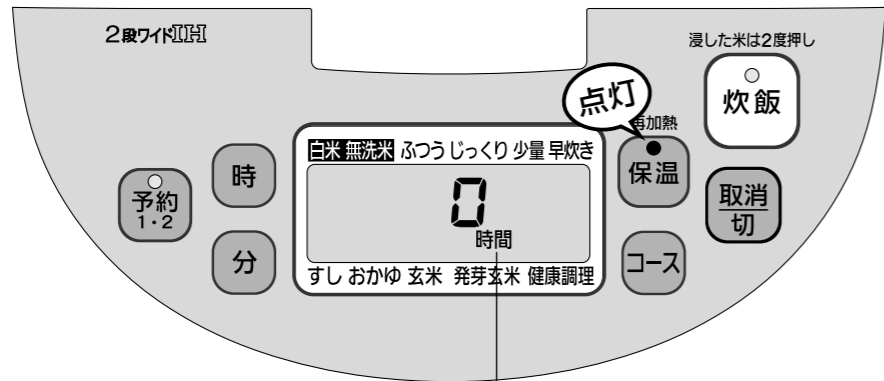

- 保温の経過時間を1時間単位で23時間まで表示します。(0時間は1時間を経過していないときに表示)
- 24時間を超えると現在時刻の表示になります
- 96時間を超えると「U14」を表示して自動的に保温を切ります。(→ P20)

美味しく保温するには → ●お米をよくといでぬかを充分落とす
●炊きあがったらすぐにほぐす
●しゃもじを入れたまま保温しない

保温を切るとき **取消切** を押す → 電源プラグを抜く ●「取消/切」ボタンを押さないと、次に電源プラグを差したときに保温状態となり炊飯ができません。

再度、保温するとき **保温** を押す

- お願い
- 高温多湿の地域にお住まいの方は、保温臭が発生しやすいので保温温度を60→74に変更してください。(P.24)
 - 保温臭が気になるときは、お手入れ機能(P.19)を使ったあと、保温温度を60→74に変更してください。(P.24)
 - ごはんがある状態で、保温を取り消したり電源プラグを抜いて、そのまま放置しないでください。においや露が多く付着する原因になります。
 - 24時間を超える保温はしないでください。
 - 白米・無洗米・すしめし以外は保温しないでください。

再加熱(保温中のごはんをあつあつにしたいとき)

1. ごはんをほぐす
 2. **再加熱** **保温** を押す
- ●「保温ランプ」が約5~7分点滅したあと点灯状態に戻り、「再加熱」完了です。→ブザーが鳴ります。すぐにごはんをほぐしてください

- お知らせ
- 保温ランプ消灯中や、ごはんが冷めているときはできません。→ブザーが4回鳴ります。
 - 繰り返し行くと、ごはんが乾燥します。

食べたい時刻に炊きあげる 予約炊飯のしかた

まず ●現在時刻が合っているか確認をしてください。合っていないときは正しく合わせてください。(→ P7)

「予約1」「予約2」で2通りの時刻を記憶できます。
予約ボタンを押すごとに、予約1、2を切り替えることができます。
●お使い始めは、「予約1」には5:00を「予約2」には18:00を設定させています。
●一度設定した予約時刻は変更するまで記憶しています。【よく使う時刻を記憶させると便利です】

「予約1」に炊き上がり時刻・午前7:30を予約するとき(「ふつう」コース)

- 1 **予約1-2** を押して「予約1」を選ぶ
予約1-2 を押すごとに 予約1 → 予約2 → 予約1 と交互に点灯します。
- 2 **時** および **分** を押して炊き上がり時刻を合わせる(時刻は24時間表示です)
●「時」ボタンは1時間単位、「分」ボタンは10分単位で進みます。
●押し続けると早送りできます。
- 3 **炊飯** を押す → 予約完了

じっくり、すし、おかゆ、玄米、発芽玄米、少量も予約炊飯ができます。

- 予約を取り消すとき 操作を途中で止めるとき → **取消切** を押す
- 別の予約時刻を設定するとき → **予約1-2** を押し、「予約2」を選択する。あとは、上記手順2・手順3と同じです。
- お知らせ
- 予約炊飯するとごはんがやわらかめになったり、おこげができてやすくなったりする場合があります。
 - 予約炊飯をしたときは、炊飯の残時間表示をしません。
- 便利
- 予約中に「予約」ボタンを押すと現在時刻が表示されます。

コース(メニュー)別の予約可能時間 ●下記の一覧にある予約可能時間以上の予約時刻設定をしてください。【予約可能時間未満の場合、「炊飯」ボタンを押すとすぐに炊飯が始まります】

| コース(メニュー) | 予約可能時間 | コース(メニュー) | 予約可能時間 |
|-----------|--------|-----------|--------|
| ふつう | 60分~ | すし | 50分~ |
| じっくり | | おかゆ | 70分~ |
| 少量 | | 玄米 | 130分~ |
| 発芽玄米 | | | |

●目安の時間として13時間以上(夏場など水温が高いときは8時間以上)の予約はお米が発酵し、においの原因になりますのでおやめください。

五目ごはん



1人分：389kcal

材料：5人分

白米 ……3カップ
 ごぼう・こんにゃく ……各30g
 干しいたけ ……2枚
 油揚げ ……1/2枚
 鶏肉・にんじん ……各50g
 みつば(2cm長さに切り熱湯をかける) ……7~8本
 しょうゆ ……大さじ1
 酒 ……大さじ1
 みりん ……大さじ1/2
 塩 ……小さじ1/2
 即席だしの素 ……小さじ1/2

- ①白米をとく
- ②ごぼうはささがきにして水につけ、こんにゃくは、さっとゆでて、細切りにする
- ③干しいたけはぬるま湯につけてもどし、石づきを取り、細切りにする
- ④油揚げは熱湯をかけ、鶏肉とともに細切りにし、にんじんは、千切りにする
- ⑤①の白米と④を入れ、

| | |
|-----|---------|
| 水加減 | 白米目盛3まで |
|-----|---------|
- ⑥よくかき混ぜ、平らにする
- ⑦②・③・④の具をのせる(具は混ぜない)
- ⑧③を押して「ふつう」または「じっくり」に「▲」を合わせる
- ⑨すぐに④を押す
- ⑩炊けたらごはんを上下に返すようにふんわりほぐす
- ⑪器に盛り、みつばを飾る

赤飯



1人分：362kcal

材料：5人分

もち米 ……3カップ
 あずき ……1/3カップ(50g)
 ごま塩 ……適量

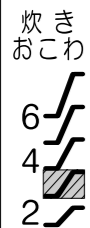

炊きおこわ
 <水位目盛>
 例えば3カップの場合
 この間で調整します。

- ①あずきはたっぷりの水でゆで、沸騰したら煮汁を捨てる。再び水を加え、弱火でかためにゆでる。※煮汁をおたまですくい上げて空気に触れさせると、色が鮮やかになります
 - ②①をざるに上げ、ぬれぶきをかけ、おこわ(煮汁は冷ます)
 - ③もち米を洗い、ざるに上げ、ぬれぶきをかけ30分以上水を切る
 - ④もち米と煮汁を入れ、かき混ぜ平らにする。

| | |
|---------|----------------|
| 水加減(煮汁) | 炊きおこわ目盛3の下の線まで |
|---------|----------------|
 - ⑤②のあずきをのせる
 - ⑥③を押して「ふつう」または「じっくり」に「▲」を合わせる
 - ⑦すぐに④を押す
 - ⑧炊けたらほぐして器に盛り、ごま塩をふる
- ◆炊飯残時間を最初から表示します。

茶がゆ

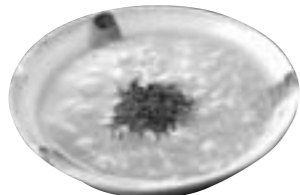

1人分：135kcal

材料：4人分

白米 ……1カップ
 濃い目のほうじ茶 ……約1200ml
 塩 ……少々
 お茶の葉(飾り用) ……適量

- ①白米をとく
 - ②冷ましたほうじ茶を入れ、

| | |
|-----|-----------|
| 水加減 | 5分がゆ目盛1まで |
|-----|-----------|
 - ③③を押して「おかゆ」に「▼」を合わせる
 - ④④を押す
 - ⑤炊けたら塩を加え、おたまでかき混ぜる
 - ⑥器に盛り、お茶の葉を散らす
- ◆炊飯残時間を**4分前**から表示します。

炊飯残時間を最初から表示します。

おいしい「炊込みごはん」のコツ

炊込みごはんの炊飯容量

| 商品のタイプ | 炊飯容量 |
|--------|--------|
| 1.0L | 1~4カップ |
| 1.8L | 2~8カップ |

- 具を入れるときはお米の量の1カップあたり75gまでが適量です。(白米1カップ=約150g) お米や具の量が多すぎると、うまく炊けないことがあります。
- 具は小さめに切り、お米の上ののせ、混ぜないで炊飯してください。混ぜるとうまく炊けないことがあります。
- 炊込みごはんは、すぐに炊飯してください。予約はしないでください。(調味料が沈澱してうまく炊けない)

おいしい「炊きおこわ」のコツ

炊きおこわの炊飯容量

| 商品のタイプ | 炊飯容量 |
|--------|--------|
| 1.0L | 1~3カップ |
| 1.8L | 2~6カップ |

- 具を入れるときはお米の量の1カップあたり75gまでが適量です。(もち米1カップ=約150g) お米や具の量が多すぎると、うまく炊けないことがあります。
- 具は小さめに切り、お米の上ののせ、混ぜないで炊飯してください。混ぜるとうまく炊けないことがあります。
- 炊きおこわは、すぐに炊飯してください。予約はしないでください。
- もち米100%で炊く場合と、白米を混ぜて炊く場合で水加減が違います。目盛の左下の線はもち米100%のときの目盛です。白米を混ぜたときは、水加減を多めにしてください。

おいしい「おかゆ」のコツ

おかゆの炊飯容量

| 全がゆ | |
|--------|-------------------|
| 商品のタイプ | 炊飯容量(具を入れるとき) |
| 1.0L | 0.5~1.5カップ(0.5~1) |
| 1.8L | 0.5~3カップ(0.5~2.5) |
| 5分がゆ | |
| 商品のタイプ | 炊飯容量(具を入れるとき) |
| 1.0L | 0.5~1カップ(0.5) |
| 1.8L | 0.5~2カップ(0.5~1.5) |

<具を入れて炊く場合>

- 具の量はお米の量(重さ)以下が適量です。(白米1カップ=約150g)
- ごはんからのおかゆはできません。

玄米ごはん



1人分：388kcal

材料：4人分

玄米 ……3カップ
 白ごま ……少々
 黒ごま ……少々

- ①玄米は軽く洗い、ゴミや、もみがらを取り除く
 - ②①の玄米を入れ、

| | |
|-----|---------|
| 水加減 | 玄米目盛3まで |
|-----|---------|
 - ③③を押して「玄米」に「▼」を合わせる
 - ④④を押す
 - ⑤炊けたらごはんを上下に返すようにふんわりほぐす
 - ⑥器に盛り、白ごまと黒ごまをかける
- ◆炊飯残時間を**12分前**から表示します。

発芽玄米ごはん



1人分：395kcal

材料：4人分

発芽玄米 ……1カップ
 白米 ……2カップ
 ■割合の目安
 → 発芽玄米1：白米(うるち米)2

おいしい「発芽玄米」のコツ

発芽玄米の炊飯容量

| 商品のタイプ | 炊飯容量 |
|--------|----------|
| 1.0L | 0.5~4カップ |
| 1.8L | 1~8カップ |

<具を入れて炊く場合>

| 商品のタイプ | 炊飯容量 |
|--------|----------|
| 1.0L | 0.5~3カップ |
| 1.8L | 1~7カップ |

- 必ず、市販品(発芽玄米)の表示に従ってください
- ①白米をとく
 - ②発芽玄米を洗い、固まりをほぐす(洗わなくてもよいものもあります)
 - ③③を押して「発芽玄米」に「▼」を合わせる
 - ④④を押す
 - ⑤⑤を押す
 - ⑥炊けたらごはんを上下に返すようにふんわりほぐす
 - ⑦器に盛りつける
- ◆炊飯残時間を**13分前**から表示します。

おいしい「玄米」のコツ

玄米の炊飯容量

| 商品のタイプ | 炊飯容量 |
|--------|--------|
| 1.0L | 1~3カップ |
| 1.8L | 1~7カップ |

<具を入れて炊く場合>

- 炊飯時間が長いので、豆類などのかための材料を加えるとよいでしょう。
- 具の量はお米の量の1カップあたり75gまでが適量です。(玄米1カップ=約148g) お米や具の量が多すぎると、うまく炊けないことがあります。
- 具は小さめに切り、お米の上ののせ、混ぜないで炊飯してください。混ぜるとうまく炊けません。

自家製発芽玄米を炊くときは・・・

■炊飯できる容量

発芽玄米だけで炊飯、または白米を混ぜて炊飯するときでも炊飯できる最大容量は下記の容量です。

| 最大炊飯容量 | |
|--------|--------|
| 1.0L | 3カップまで |
| 1.8L | 5カップまで |

■水量の目安

発芽した玄米のカップ数に応じて、「白米」の水位線から約1~3mm程度、水を減らしてください。

例) 5カップを炊くとき <1.8Lタイプ>

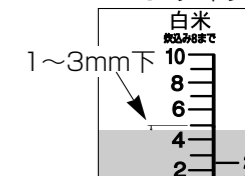

■白米と自家製発芽玄米を混ぜたときの水量の目安

※混ぜる発芽玄米の量がわずかなときは、水の減らす量を少なくしてください。

○お願い

発芽前の玄米2カップは、発芽すると約3カップに増えます。炊く前に再度、計量カップではかり直してください。予約炊飯はしないでください。(お米が発酵し、においの原因になります)

※お料理レシピに記載の料理は、保温しないでください。

薬膳風鶏スープ

健康調理：60分



1人分：133kcal

材料：4人分

干しいたけ ……2枚
 長ねぎ ……50g
 大根 ……50g
 雑穀(※1) ……15~20g
 鶏手羽先 ……4本
 しょうが(みじん切り) ……小さじ1
 水(※2) ……600ml
 鶏からスープの素 ……小さじ2杯
 塩、コショウ ……少々(お好みで)

(※1) きび、あわ、ヒエ、押し麦など
 黒米や黒豆類はスープが
 黒っぽくなるので、
 白っぽいものをお勧め
 (※2) 少ない量を調理する場合は、
 水1カップ程度を目安に
 増やしてください

1.0Lは上記の量
 1.8Lは2倍量まで

- 干しいたけはぬるま湯でもどし、石づきを取り、薄切りにする
- 長ねぎは小口切り、大根は短冊に切る
- 雑穀は軽く洗う
- 塩、コショウ以外のすべての材料を内釜にいれる
- コースを押して「健康調理」に「▼」を合わせる
- 分を押して「60」にセットする
- 炊飯を押す
- ブザーが鳴ったら、ふたを開け、塩、コショウで味を調える
- コラーゲンが豊富なスープですが、鶏の油分やアクが気になる場合は、鶏手羽先を湯通ししてからお使いください。

豆入り野菜スープ

健康調理：40分



1人分：87kcal

材料：4人分

ベーコン ……35g 水 ……450ml
 にんじん ……50g 固形スープの素 ……1個
 キャベツ ……75g トマト水煮缶(カット) ……150g
 玉ねぎ ……75g 大豆水煮※ ……50g
 しめじ ……75g パセリ ……少々
 塩、コショウ ……少々(お好みで)

1.0Lは上記の量、1.8Lは2倍量まで

- ベーコンと野菜は1~1.5cm角位に切る
 - しめじは小房に分ける
 - 内釜に水、固形スープの素、トマト水煮缶、大豆、①②を全て入れる
 - コースを押して「健康調理」に「▼」を合わせる
 - 分を押して「40」にセットする
 - 炊飯を押す
 - ブザーが鳴ったら、ふたを開け、塩、コショウで味を調える
 - 器に盛りつけたら、彩りにパセリを散らす
- <乾燥豆から水煮豆を作る場合>
 大豆(乾燥) ……100g
 ①大豆を洗い、豆の3倍量の水に1晩(約8時間)つけて戻す
 ②内釜に、戻した大豆と水800mlを入れる
 ③コースを押して「健康調理」に「▼」を合わせる
 ④分を押して「80」にセットする
 ⑤炊飯を押す
 ⑥ブザーが鳴ったらふたを開け、竹串などでかたさを確認する
 約200gの水煮豆ができます

※お料理レシピに記載の料理は、保温しないでください。

豆乳と抹茶のケーキ

健康調理：40分



8等分した場合の1切れ：192kcal

材料

バターまたはサラダ油 ……少々
 ホットケーキミックス ……200g
 卵 ……2個
 豆乳 ……100ml
 サラダ油 ……大さじ3
 甘納豆※ ……70g
 抹茶(粉末) ……小さじ1

※金時豆、白花豆など大きいものは、小豆程度に刻むと下に沈みにくくなります

1.0L/1.8L共に上記の量

- 内釜の内側に薄く、バターかサラダ油を塗る
- 材料をすべて粉っぽさがなくなるまで混ぜる
- ②を内釜に流し入れ、
- コースを押して「健康調理」に「▼」を合わせる
- 分を押して「40」にセットする
- 炊飯を押す
- ブザーが鳴ったら、内釜を取り出し、反転してケーキを取り出し皿や網の上で冷ます

玄米の鶏雑炊

健康調理：1~2分+蒸らし：5分



1人分：174kcal

材料：3人分

玄米ごはん ……お茶わん約2杯分(約260g)
 だし汁 ……500ml
 (水500mlと即席だしの素小さじ2で可)
 鶏肉(ムネ肉) ……40g
 にんじん・しいたけ ……各40g
 長ねぎ ……40g
 塩 ……小さじ1/4
 しょうゆ ……小さじ1/2

1.0Lは上記の量
 1.8Lは2倍量まで

- 鶏肉は約1cm角に切る
- にんじん・しいたけは薄切りにする
- 長ねぎは小口切りにする
- 内釜に材料を全て入れる
- コースを押して「健康調理」に「▼」を合わせる
- 分を押して「1」にセットする
- 炊飯を押す
- ブザーが鳴ったら、ふたを開けずにそのまま5分蒸らす

■材料の割合の目安

| ごはんの量 | 水(だし)の量 | 具の量 |
|---------------|---------|-------|
| 茶わん軽く1杯(130g) | 250ml | 80gまで |

■調理容量

| 商品のタイプ | ごはんの量 | 水(だし)の量 | 具の量 |
|--------|---------------------|------------|---------|
| 1.8L | 茶わん軽く1~4杯(130~520g) | 250~1000ml | 80~320g |
| 1.0L | 茶わん軽く1~2杯(130~260g) | 250~500ml | 80~160g |

- 卵や薬味は、蒸らしが終了してから加えてください。
- ※肉類を多く入れると、油分やアクでふた加熱板やふた内面が汚れやすくなります。調理後は必ず、お手入れをしてください。
- ※上記の量を超えると、ふきこぼれたり、うまく調理できないことがあります。

- 調理が終わると「完了」の表示が出ますので、このあと「取消切」を押してください。

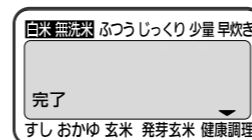

- ※お料理レシピに記載の料理は、保温しないでください。
- ※セットする時間(分)は目安です。材料の大きさ、量、温度などの条件で出来ぐあいが変わりますので、様子を見ながら加減してください。
- ※セットした時間(分)と蒸気が始まるまでの時間(約5~17分)を加えたものが調理時間になります。
- ※調理が終わったあと、時間が経過するとふたを開けたときにふた加熱板から露が垂れますのでご注意ください。

栄養豊富なメニューが調理できます!!



使うたびに洗うもの

しゃもじ

内釜

ふた加熱板

蒸気ふた

しゃもじホルダー

洗いかた 薄めた台所用洗剤（中性）とスポンジで洗い、水をふき取る。
（初めてお使いになるときも、洗ってからご使用ください）

お願い

- 炊飯直後は本体が高温になっています。お手入れは、必ず電源プラグを抜き、本体が冷えてから行ってください。
- ベンジンやシンナー、除菌アルコール、みがき粉、金属たわし、ナイロンたわし等は使わないでください。
- 食器洗い乾燥機や食器乾燥器は、使わないでください。

蒸気ふた

外しかた

- 1 持ち上げ、
- 2 矢印の方向に回し、手前に引き抜く。
パッキン（取りはずさない）

取り付けかた

- 1 ▼と▲の位置を合わせ、
- 2 矢印の方向に、カチッと音がするまで回し、
- 3 蒸気ふたの半円状突起部を後方に向けて、本体に押し込み取り付ける。
（浮きや傾きがないこと）

お願い

- 蒸気ふたの中に異物や汚れがあると、誤動作の原因となります。きれいに洗い流してください。
- 蒸気ふたは正しく取り付けてください。炊飯できますが炊きムラになったり「U15」を表示します。（→ P20）

内釜（→ P4）

釜底センサー

汚れたときは、中性洗剤を含ませたナイロンたわしで軽くみがき、固く絞ったふきんでふいてください。

お知らせ ●汚れたまま使うと、ごはんがこげたり、エラー表示が出たりしてうまくごはんが炊けません。

上 枠

固く絞ったふきんでふいてください。

お願い ●水などを流しこんで洗わないでください。

本体・ふた

固く絞ったふきんでふいてください。

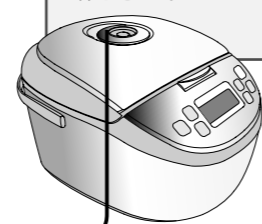

蒸気ふた取付部・ふた内面

蒸気ふたを取り外し、固く絞ったふきんでふいてください。
パッキンも固く絞ったふきんでふいてください。

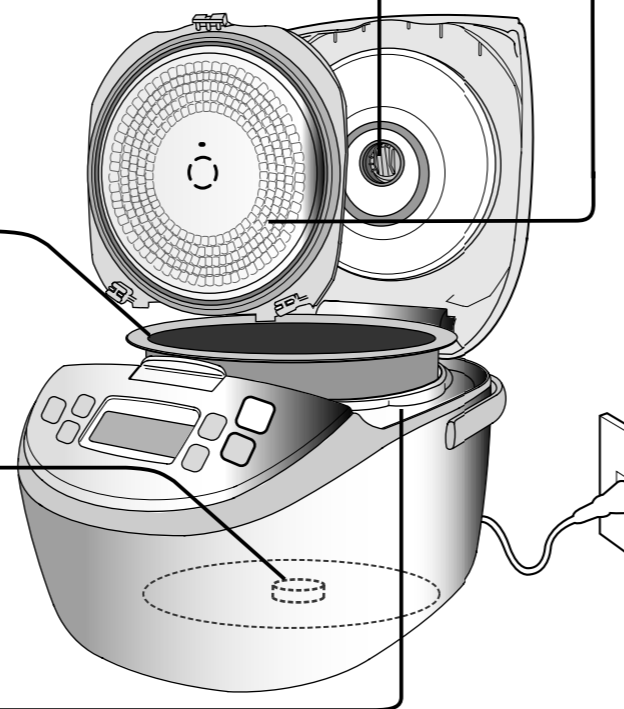

ふた加熱板

取り外しかた

つまみ部（両側）を持ち、手前に引きながら外す。

取り付けかた

- 1 「ウエ」刻印側の突起部を、ふたの上部にある穴に斜め下から差しして、
- 2 つまみ部（両側）を「カチッ」と音がするまで、ふた側に押し込む。

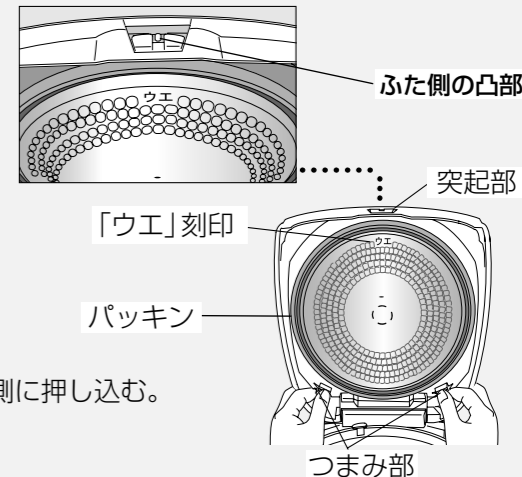

お願い

●特に調味料を使ったごはん（炊込みごはんや豆ごはんなど）や、塩分を含む汁物を調理したときは調理終了後、すぐにふた加熱板を外して洗ってください。洗わないままお使いになるとにおいや腐敗の他にさびが発生する原因になります。

- ふた加熱板やパッキンの水分を十分にふき取ってから本体に取り付けてください。
- ご使用中、ステンレス部分の汚れが通常のお手入れで落ちない場合は、ステンレスを傷つけないタイプの研磨剤入り洗剤を使い、ふきんやスポンジでふいてください。

お手入れ機能

- 炊込みごはんや保温のあとのおいが取れないとき
- ふた加熱板や蒸気口（蒸気ふた取付部）の汚れが落ちにくいとき

所要時間
約 45分

- 1 内釜の約8分目まで水を入れ、ふたを閉める
※レモン1個を輪切りにして入れると効果的です。
（洗剤などは入れないでください）
- 2 コース を押し、液晶部に「お手入れ」を表示する
- 3 炊飯 を押す
- 4 ブザーがなれば 取消切 を押す
- 5 冷めてから湯を捨てる
（そのまま放置しないでください。早めにお手入れしないと、汚れが落ちにくくなります）

お知らせ

- においや汚れによっては、完全に落ちない場合があります。
- 炊飯直後は「お手入れ機能」を受け付けません。
→ブザーが4回鳴ります。
約30分お待ちください。

故障かな？

こんな表示が出たら／うまく炊けないとき

| こんな表示が出たら | ご確認ください | 参照ページ |
|-------------|--|---------------|
| U 10 | <ul style="list-style-type: none"> ●内釜がセットされていますか？ →専用の内釜をセットし、ふたを閉めて再度操作してください。 ※内釜をセットしても表示が消えないときは「取消／切」ボタンを押して表示を消したあと、再度操作をしてください。 | — |
| U 12 | <ul style="list-style-type: none"> ●内釜の底や釜底センサーに異物や汚れがついていませんか？ →異物や汚れを取り除き、「取消／切」ボタンを押してください。 ●水の量が多くありませんか？ →「取消／切」ボタンを押してください。次に炊飯するときは、水加減を少なめにしてください。 ※このエラー表示が出ると自動で保温になりません。 保温する場合は「取消／切」ボタンを押して表示を消したあと、「保温」ボタンを押してください。 | 4 — |
| U 14 | <ul style="list-style-type: none"> ●96時間を超える保温をしていませんか？ →「取消／切」ボタンを押してください。 | 12 |
| U 15 | <ul style="list-style-type: none"> ●ふたが開いていませんか？ →ふたをきっちり閉めてください。 ●蒸気ふたが付いていますか？ →蒸気ふたを取り付けてください。 紛失したときは、ナショナル商品取扱店でご購入ください。 蒸気ふたがなくても炊飯・保温はできますが ①おいしさが低下します（保温の場合は、ごはんが乾燥します） ②ふきこぼれることがあります。 ③炊きあがったあと、再度「U15」を表示することがあります。 ※このエラー表示が出ると自動で保温にならない場合があります。 保温する場合は「取消／切」ボタンを押して表示を消したあと、蒸気ふたのセットを確認し、「保温」ボタンを押してください。 ●蒸気ふたの中に、異物や汚れがありませんか？ →きれいに洗ってから取り付けてください。 | — 18 18 |
| U 17 | <ul style="list-style-type: none"> ●電源から入る雑音の影響を受けています。 「取消／切」ボタンを押し、別のコンセントをお使いください。 | — |
| H01~ H06 | <ul style="list-style-type: none"> ●お買い上げの販売店に修理をご依頼ください。 | — |

上記の処理をしても回復しないときは、販売店に修理をご依頼ください。

予約炊飯

炊飯／保温中

| 症状 | ご確認ください | 参照ページ |
|----------------|--|------------------------|
| 予約したのにすぐ炊飯が始まる | <ul style="list-style-type: none"> ●現在時刻表示は合っていますか？ →時刻は24時間表示です。再確認してください。 ●各コース（メニュー）の予約可能時間未満の予約時刻設定をしていませんか？ →予約すると、すぐに炊飯が始まります。 | 7 13 |
| 予約時刻に炊けない | <ul style="list-style-type: none"> ●現在時刻表示は合っていますか？ →時刻は24時間表示です。再確認してください。 ●「炊飯」ボタンを押しましたか？ ●コースにより異なりますが、「白米」「無洗米」を予約炊飯すると、2時間未満の予約設定時間で約60分前、2時間以上の予約設定時間で約50分前から炊飯を開始します。 | 7 13 — |
| 炊飯時間が長い | <ul style="list-style-type: none"> ●続けてごはんを炊くと、炊飯時間が長くなります。（最大30分程度、長くなります。） ●炊飯途中で残時間表示の進行を止め、調整することがあります。 ●「U12」を表示していませんか？ ●水の量が多くありませんか？ ●炊込みごはんの場合、具の量が多くありませんか？ | — — 20 — — |
| 再加熱ができない | <ul style="list-style-type: none"> ●保温を「切」にしていませんか？ ●ごはんが冷たくないですか？ （ブザー音が4回鳴ります） →50℃以下のときは、できません。 | 12 12 |
| 炊飯や保温中に音がする | <ul style="list-style-type: none"> ●「ブーン」音 → 熱を逃がすファンが回っている音です。 ●「ジー」音 → 通電音です。 ●「シュー」音 → 蒸気が吹き出す音です。 | — — — |
| 蒸気口以外から蒸気もれる | <ul style="list-style-type: none"> ●ふたのパッキン部や内釜のふちに、ごはんがついたり、内釜が変形したりしていると蒸気もれ、ごはんが乾燥します。 ●ふた加熱板のつまみ部は、両側とも押し込まれていますか？ | — 19 |
| ボタン操作（炊飯）ができない | <ul style="list-style-type: none"> ●表示部に「U10」などを、表示していませんか？ ●各ランプが点灯していませんか？ →ランプ点灯中は、ボタン操作ができません。 「取消／切」ボタンを押し、ランプを消してから行ってください。 | 20 — |

●故障ではありません。サービスを依頼される前にご確認ください。

困ったとき

故障かな？

うまく炊けないとき

その他

| 症状 | ご確認ください | 参照ページ |
|--------------|--|-------|
| 表示が消えた | <ul style="list-style-type: none"> ●電源プラグを差すと8:30を表示しますか？ 【表示する】リチウム電池が消耗しています。電源プラグを差せば、炊飯や保温はできますが、予約炊飯をする場合は毎回現在時刻を合わせてください。電池は本体内部に固定されており、お客様ご自身では交換できません。(交換は有料) 【表示しない】電子回路が故障しています。 →電池交換または修理をされる場合は、お買い上げの販売店または修理ご相談窓口(P.26)へご依頼ください。 | 7 |
| 電源プラグから火花が飛ぶ | <ul style="list-style-type: none"> ●電源プラグを抜き差しするときに小さな火花が出ることがありますが、IH(誘導加熱)方式固有のもので故障ではありません。 | - |

●故障ではありません。サービスを依頼される前にご確認ください。

| 症状 | 理由 | 参照ページ |
|--------------------------------|---|------------------------------------|
| ごはんがこげる | <ul style="list-style-type: none"> ●洗米や精米が不十分ではありませんか？ ●割れ米が多く混ざっていませんか？ ●内釜の底や釜底センサーに異物や汚れがついていませんか？ ●白米を「玄米」や「発芽玄米」コースで炊飯していませんか？ ●炊込みごはんなど調味料を入れて炊くと、おこげができません。 ●無洗米を使っていませんか？ →お米から溶け出すでんぷんが原因です。気になる場合は炊飯前に軽く水洗いしてください。 ●底のうすいキツネ色のおこげは故障ではありません。 | 9 5 4 - - 9 - |
| ごはんが乾燥する | <ul style="list-style-type: none"> ●24時間を超えて保温していませんか？ ●繰り返し再加熱していませんか？ ●蒸気口以外から蒸気がもれていませんか？ | 12 12 21 |
| ごはんが内釜にこびりつく | <ul style="list-style-type: none"> ●お米の種類によりますが、やわらかいごはんやねばりのあるごはんはつきやすいことがあります。 ●オプラート状のうすい膜は、でんぷんが溶け乾燥したもので害はなく、洗米が不足するとつきやすいことがあります。 | - - |
| おかゆがのり状になる | <ul style="list-style-type: none"> ●予約炊飯で、お米を長時間水に浸していませんか？ ●おかゆを保温していませんか？ | - 裏表紙 |
| ごはんが ●かたい ●やわらかい | <ul style="list-style-type: none"> ●傾いた場所で水加減すると、水量が多くなったり、少なくなったりして、ごはんのかたさが変わります。 ●銘柄、産地、保存期間(新米・夏場米)などにより、ごはんのやわらかさ、かたさが変わります。 ●予約炊飯すると、ごはんがやわらかめになります。 ●「早炊き」をすると、ごはんがかためになります。 ●十分に浸水せずに「浸し米」炊飯するとごはんがかたくなります。 ●お米を浸水したあと、「浸し米」炊飯をしないとごはんがやわらかくなります。 ●「少量」炊飯コースで規定の量以上を炊飯していませんか？ | 9 - 13 11 - - 11 |
| ごはんが ●変色する ●におう ●露がつく | <ul style="list-style-type: none"> ●炊きあがったごはんをすぐにほぐさなかったためです。(余分な水分が残り、露がついたり、べたつくことがあります。) ●24時間を超えて保温したためです。 ●冷めたごはんを継ぎ足し、保温したためです。 ●洗米や精米が不十分なためです。 ●お米や水の種類により、炊きあがり後のごはんが黄色くみえることがあります。 ●炊込みごはんを炊いたあとは、においが残るので念入りに内釜を洗ってください。 →においが気になるときは、「お手入れ」をしてください。 | 5 12 - 9 - 19 |

お知らせ

●誤って、内釜を入れないで水やお米を本体に入れてしまったときは ⇨ 販売店にご相談ください。

困ったとき

手順の2・3・4は、それぞれ16秒以内に完了してください。

ふた加熱板や内釜に露が多くつくとき／保温中のごはんの温度が低いとき

- 1** コース を押し「早炊き」に「▲」を合わせる

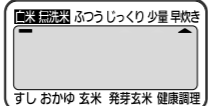

- 2** 保温 を押す 操作音(ピッ)はしません

予約 1・2 を押す 操作音(ピッ)はしません

保温 を押す

- 3** 炊飯 を押す

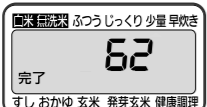
- 4** コース を押す
押すごとに「62→74→76→72→60→62」の順に変わります。



露が多くつくときは「62」を選ぶ
4秒後に完了

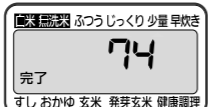

ごはんの温度が低いときは「74」を選ぶ
4秒後に完了

お願い

- 12時間を超える保温はしないでください。
- 保温温度が「74」でおおいがするとき
↓
「76」に
●変色・乾燥するとき
↓
「72」に変更してください。

お知らせ

- 工場出荷時は60に設定しています。

終了音を消したいとき（炊飯・再加熱・お手入れが終わったときの終了音を消す）

- 1** コース を押し「早炊き」に「▲」を合わせる

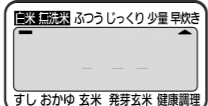
- 2** 保温 予約 1・2 保温 の順に押す

- 3** コース を3回押して「05」を選び



炊飯 を押す
「On」を表示します。

- 4** コース を押して「OFF」を表示させる
押すごとに「OFF」と「On」が切り換わります。
4秒後に完了



ごはんのおこげが気になるとき

- 1** コース を押し「早炊き」に「▲」を合わせる

- 2** 保温 を押す 操作音(ピッ)はしません

予約 1・2 を押す 操作音(ピッ)はしません

保温 を押す

- 3** コース を押して「02」を選び

炊飯 を押す

- 4** コース を押して「So:Lo」を表示させる
4秒後に完了





精米度のばらつきでうまく炊けないとき

- 1** コース を押し「早炊き」に「▲」を合わせる

- 2** 保温 を押す 操作音(ピッ)はしません

予約 1・2 を押す 操作音(ピッ)はしません

保温 を押す

- 3** コース を2回押して「03」を選び

炊飯 を押す

白米に  が点灯します

- 4** コース を押して「0」を表示させる
押すごとに「0」を表示したり、消したりします。
4秒後に完了



お知らせ

- 変更したときは「白米」のじっくりと「少量」と「無洗米」の選択ができません。
→「白米」で炊飯してください。
- 炊飯時間が約60分になります。

お知らせ

- 設定をもとに戻すときは、もう一度同じ操作をしてください。
- 16秒以上何も操作されないときは現在時刻表示に戻ります。(設定できていません)

修理・お取り扱い・お手入れ
などのご相談は…
まず、お買い上げの販売店へ
お申し付けください

転居や贈答品などでお困りの場合は…

- 修理は、サービス会社・販売会社の「修理ご相談窓口」へ!
- 使いかた・お買い物などのお問い合わせは、「お客様ご相談センター」へ!

■保証書 (別添付)

お買い上げ日・販売店名などの記入を必ず
確かめ、お買い上げの販売店からお受け
取りください。よくお読みのと、保管し
てください。

保証期間: お買い上げ日から本体1年間

■補修用性能部品の保有期間

当社は、このIHジャー炊飯器の補修用
性能部品の、製造打ち切り後6年保有し
ています。

注)補修用性能部品とは、その製品の機能
を維持するために必要な部品です。

■修理を依頼される時

20~25ページに従ってご確認のあと、
直らないときは、まず電源プラグを抜いて、
お買い上げの販売店へご連絡ください。

●保証期間中は

保証書の規定に従って、お買い上げの販売店が
修理をさせていただきますので、恐れ入りますが、
製品に保証書を添えてご持参ください。

●保証期間を過ぎているときは

修理すれば使用できる製品については、ご要望
により修理させていただきます。
下記修理料金の仕組みをご参照のうえご相談
ください。

●修理料金の仕組み

修理料金は、技術料・部品代・出張料などで構成
されています。

技術料 は、診断・故障個所の修理および
部品交換・調整・修理完了時の点検
などの作業にかかる費用です。

部品代 は、修理に使用した部品および補助
材料代です。

出張料 は、お客様のご依頼により製品の
ある場所へ技術者を派遣する場合
の費用です。

| ご連絡いただきたい内容 | |
|-------------|-----------|
| 製品名 | IH ジャー炊飯器 |
| 品番 | |
| お買い上げ日 | 年 月 日 |
| 故障の状況 | できるだけ具体的に |

ご相談窓口における個人情報のお取り扱い

松下電器産業株式会社およびその関係会社は、
お客様の個人情報やご相談内容をご相談への
対応や修理、その確認などのために利用し、その
記録を残すことがあります。また、個人情報を
適切に管理し、修理業務等を委託する場合や
正当な理由がある場合を除き、第三者に提供し
ません。なお、折り返し電話させていただくとき
のため、ナンバーディスプレイを採用しています。
お問い合わせは、ご相談された窓口にご連絡
ください。

●ご質問や別売品のお問い合わせなどはホームページでも → <http://panasonic.co.jp/cs/japan>

修理に関するご相談

ナショナル パナソニック 修理ご相談窓口

ナビダイヤル (全国共通番号) **0570-087-087**

- 呼出音の前にNTTより通話料金の目安をお知らせします。
- 携帯電話・PHS・IP電話等、ナビダイヤルがご利用できない場合は、最寄りの修理ご相談窓口へ直接おかけください。
- 最寄りの修理ご相談窓口は、次ページをご覧ください。

使いかた・お買い物などのご相談

ナショナル パナソニック お客様ご相談センター

365日/受付9時~20時

電話 **0120-878-365**
フリーダイヤル

■携帯電話・PHSでのご利用は… **06-6907-1187**

FAX **0120-878-236**
フリーダイヤル

Help desk for foreign residents in Japan
Tokyo (03) 3256-5444 Osaka (06) 6645-8787
Open: 9:00 - 17:30 (closed on Saturdays/Sundays/national holidays)

※電話番号をよくお確かめの上、おかけください。

ナショナル パナソニック
修理ご相談窓口

ナビダイヤル (全国共通番号) **0570-087-087**

- 呼出音の前にNTTより通話料金の目安をお知らせします。
- 携帯電話・PHS・IP電話等、ナビダイヤルがご利用できない場合は、最寄りの修理ご相談窓口へ直接おかけください。

●地区・時間帯によって、集中修理ご相談窓口へ転送させていただく場合がございます。

| 北海道地区 | | 近畿地区 | |
|---|---|---|---|
| 札幌 札幌市厚別区厚別南 2丁目17-7 ☎(011)894-1251 | 帯広 帯広市西20条北2丁目 23-3 ☎(0155)33-8477 | 滋賀 栗東市豊仙寺1丁目1-48 ☎(077)582-5021 | 奈良 大和郡山市筒井町 800番地 ☎(0743)59-2770 |
| 旭川 旭川市2条通16丁目 1166 ☎(0166)22-3011 | 函館 函館市西桔梗589番地241 (函館流通卸センター内) ☎(0138)48-6631 | 京都 京都市伏見区竹田中川原町 71-4 ☎(075)646-2123 | 和歌山 和歌山市中島499-1 ☎(073)475-2984 |
| | | 大阪 大阪市北区本庄西1丁目 1-7 ☎(06)6359-6225 | 兵庫 神戸市須磨区弥栄台 3丁目13-4 ☎(078)796-3140 |
| 東北地区 | | 中国地区 | |
| 青森 青森市大字浜田字豊田 364 ☎(017)775-0326 | 宮城 仙台市宮城野区扇町 7-4-18 ☎(022)387-1117 | 鳥取 鳥取市安長295-1 ☎(0857)26-9695 | 浜田 浜田市下府町327-93 ☎(0855)22-6629 |
| 秋田 秋田市外旭川字小谷地 3-1 ☎(018)868-7008 | 山形 山形市平清水1丁目1-75 ☎(023)641-8100 | 米子 米子市米原4丁目2-33 ☎(0859)34-2129 | 岡山 岡山市田中138-110 ☎(086)242-6236 |
| 岩手 盛岡市厨川5丁目1-43 ☎(019)645-6130 | 福島 郡山市亀田1丁目51-15 ☎(024)991-9308 | 松江 松江市平成町182番地 14 ☎(0852)23-1128 | 広島 広島市西区南観音8丁目 13-20 ☎(082)295-5011 |
| | | 出雲 出雲市渡橋町416 ☎(0853)21-3133 | 山口 山口市小郡下郷220-1 ☎(083)973-2720 |
| 首都圏地区 | | 四国地区 | |
| 栃木 宇都宮市上戸祭3丁目 3-19 ☎(028)689-2555 | 東京 東京都世田谷区宮坂 2丁目26-17 ☎(03)5477-9780 | 香川 高松市勅使町152-2 ☎(087)868-6388 | 高知 高知市仲田町2-16 ☎(088)834-3142 |
| 群馬 前橋市箱田町325-1 ☎(027)254-2075 | 山梨 甲府市宝1丁目4-13 ☎(055)222-5171 | 徳島 徳島市沖浜2丁目36 ☎(088)624-0253 | 愛媛 愛媛県伊予郡砥部町八倉 75-1 ☎(089)905-7544 |
| 茨城 つくば市筑穂3丁目15-3 ☎(029)864-8756 | 神奈川 横浜市港南区日野5丁目 3-16 ☎(045)847-9720 | | |
| 埼玉 桶川市赤堀2丁目4-2 ☎(048)728-8960 | 新潟 新潟市東明1丁目8-14 ☎(025)286-0171 | | |
| 千葉 千葉市中央区末広5丁目 9-5 ☎(043)208-6034 | | | |
| 中部地区 | | 九州地区 | |
| 石川 金沢市横川3丁目20 ☎(076)280-6608 | 愛知 名古屋市瑞穂区塩入町 8-10 ☎(052)819-0225 | 福岡 春日市春日公園3丁目48 ☎(092)593-9036 | 熊本 熊本市健軍本町12-3 ☎(096)367-6067 |
| 富山 富山市根塚町1丁目1-4 ☎(076)424-2549 | 岐阜 岐阜市中鷲4丁目42 ☎(058)278-6720 | 佐賀 佐賀市鍋島町大字 八戸字上深町3044 ☎(0952)26-9151 | 天草 本渡市港町18-11 ☎(0969)22-3125 |
| 福井 福井市問屋町2丁目14 ☎(0776)25-5001 | 高山 高山市花岡町3丁目82 ☎(0577)33-0613 | 長崎 長崎市東町1949-1 ☎(095)830-1658 | 鹿児島 鹿児島市与次郎1丁目 5-33 ☎(099)250-5657 |
| 長野 松本市寿北7丁目3-11 ☎(0263)86-9209 | 三重 津市久居野村町字山神 421 ☎(059)255-1380 | 大分 大分市萩原4丁目8-35 ☎(097)556-3815 | 大島 奄美市名瀬朝仁町11-2 ☎(0997)53-5101 |
| 静岡 静岡市葵区千代田7丁目 7-5 ☎(054)287-9000 | | 宮崎 宮崎市本郷北方字草葉 2099-2 ☎(0985)63-1213 | |
| | | 沖縄地区 | |
| | | 沖縄 浦添市城間4丁目23-11 ☎(098)877-1207 | |

所在地、電話番号が変更になることがありますので、あらかじめご了承ください。

0507

仕様

| メニュー | 炊きあがるまでの時間の目安 | 保温機能の使用 | 予約炊飯の使用 | 炊飯容量 ()内は1回に炊けるお米の量(カップ数) | |
|---------------|---------------|---------|---------|----------------------------|---------------------|
| | | | | SR-HE101 | SR-HE181 |
| 白米(ふつう・じっくり) | 約32~53分 | ○ | ○ | 0.09~1.0 L (0.5~5.5) | 0.18~1.8 L (1~10) |
| 無洗米(ふつう・じっくり) | 約32~53分 | ○ | ○ | 0.09~1.0 L (0.5~5.5) | 0.18~1.8 L (1~10) |
| 少量 | 約32~48分 | ○ | ○ | 0.09~0.27 L (0.5~1.5) | 0.18~0.45 L (1~2.5) |
| 炊込み | 約48分 | × | × | 0.18~0.72 L (1~4) | 0.36~1.44 L (2~8) |
| 炊きおこわ | 約48分 | × | × | 0.18~0.54 L (1~3) | 0.36~1.08 L (2~6) |
| 早炊き | 約24~32分 | ○ | — | 0.09~1.0 L (0.5~5.5) | 0.18~1.8 L (1~10) |
| すしめし | 約46分 | ○ | ○ | 0.18~1.0 L (1~5.5) | 0.36~1.8 L (2~10) |
| 全がゆ | 約50~67分 | × | ○ | 0.09~0.27 L (0.5~1.5) | 0.09~0.54 L (0.5~3) |
| 5分がゆ | 約50~67分 | × | ○ | 0.09~0.18 L (0.5~1) | 0.09~0.36 L (0.5~2) |
| 玄米 | 約120分 | × | ○ | 0.18~0.54 L (1~3) | 0.18~1.26 L (1~7) |
| 発芽玄米 | 約50~70分 | × | ○ | 0.09~0.72 L (0.5~4) | 0.18~1.44 L (1~8) |
| 健康調理 | 設定時間90分まで | × | — | 白米4カップの水位線まで | 白米6カップの水位線まで |

- 炊飯時間は目安です。炊飯量が多い場合には2~3分長くなる場合があります。
- 白米と無洗米の「ふつう」、「じっくり」では「じっくり」コースの炊飯時間が長くなります。
- 表内の「×」印はおすすめできません。

| | | SR-HE101 | SR-HE181 |
|--------------|-----|---|---|
| 電源 | | 交流100 V 50/60 Hz | |
| 消費電力(約) | 炊飯時 | 1100 W | 1300 W |
| | 保温時 | 758 W | 866 W |
| コードの長さ | | 1.0 m | |
| 質量(約) | | 4.5 kg | 5.5 kg |
| 大きさ(幅×奥行×高さ) | | 26.1 cm×35.7 cm×21.5 cm (41.4 cm [*]) | 29.0 cm×39.0 cm×24.0 cm (46.4 cm [*]) |

- 炊飯時及び保温時の消費電力は瞬間に消費する最大の電力容量です。
- (※)はふたを開けたときの高さです。
- この製品は、日本国内用に設計(電源周波数50Hz/60Hzの切替は不要)されています。
電源電圧や電源周波数の異なる外国では、使用できません。また、アフターサービスもできません。

| | SR-HE101 | SR-HE181 |
|---------------------|-----------|-----------|
| 最大炊飯量 | 1.0 L | 1.8 L |
| 区分名 | B | D |
| 蒸発水量 | 89.0 g | 111.6 g |
| 年間消費電力量 | 107 kWh/年 | 162 kWh/年 |
| 1回当たりの炊飯時消費電力量 | 216 Wh | 285 Wh |
| 1時間当たりの保温時消費電力量 | 20.0 Wh | 25.0 Wh |
| 1時間当たりのタイマー予約時消費電力量 | 1.20 Wh | 0.93 Wh |
| 1時間当たりの待機時消費電力量 | 0.63 Wh | 0.54 Wh |

- 注記●1回当たりの炊飯時消費電力量は、白米コース(ふつう)での電力量です。
1時間当たりの保温時消費電力量は、工場出荷時の保温設定での電力量です。
- 実際にお使いになるときの消費電力量は、使用頻度、使用時間、お米の量、ご使用コース、周囲の温度などによって変化しますので、あくまでも目安としてご覧ください。
 - 年間消費電力量は省エネ法・特定機器「電気ジャー炊飯器」の測定方法による数値です。(区分名も同法に基づいています)
 - 蒸発水量は、1回当たりの炊飯時に炊飯器機体外へ放出した水の質量であり、省エネ法の目標基準値を算出するために用いる数値です。

| 愛情点検 | | 長年ご使用のIHジャー炊飯器の点検を! | |
|---|--------------|--|--|
|  | こんな症状はありませんか | <ul style="list-style-type: none"> ●ご使用中に、コードや電源プラグが異常に熱くなる。 ●本体から煙が出たり、こげ臭いにおいがする。 ●本体の一部が割れたり、ゆるみやがたつきがある。 ●炊飯中、底部のファンが回っていない。 ●その他の異状や故障がある。 | このような症状のときは、事故防止のため、スイッチを切り、コンセントから電源プラグを抜いて、必ず販売店に点検をご相談ください。 |

便利メモ (おぼえのために、記入されると便利です)

| | | | | |
|--------|-------|----|------|-------|
| お買い上げ日 | 年 月 日 | 品番 | 販売店名 | ☎ () |
|--------|-------|----|------|-------|

松下電器産業株式会社 キッチン機器ビジネスユニット

〒673-1447 兵庫県加東市佐保5番地

RZ19-B331
S0407F1067