

アルカリ工房

National

取扱説明書

アルカリイオン整水器 家庭用

品番 **PJ-A203**



このたびは、アルカリイオン整水器をお買い上げいただき、まことにありがとうございました。

この取扱説明書をよくお読みのうえ、正しくお使いください。特に「安全上のご注意」(4~6ページ)は、ご使用前に必ずお読みいただき、安全にお使いください。

お読みになったあとは、保証書と一緒に大切に保管し、必要なときにお読みください。

保証書は「お買い上げ日・販売店名」などの記入を必ず確かめ、販売店からお受け取りください。正しい取り付け、および正しく使用されなかった場合の製品の故障および事故について、当社は責任を負いませんので、あらかじめご了承ください。

保証書別添付

上手に使って上手に節電

医療用具承認番号 21500BZZ00702000

はじめに

取り付けと準備

ご使用の前に

使う

こんなときには

アルカリイオン整水器 なら

にごりやにおいを取り、おいしい水になります。

- 電気分解により、アルカリイオン水、弱酸性水を生成します。
- 微細な濁り、におい、総トリハロメタン、溶解性鉛を除去し、おいしい水をつくります。

効能・効果について

本器は医療用物質生成器として承認を受けており、下記の効能・効果が認められています。

アルカリイオン水 (陰極水)

- 飲用して
 - ・慢性下痢・消化不良・制酸
 - ・胃酸過多・胃腸内異常発酵に有効です。

弱酸性水 (陽極水)

- 弱酸性のアストリンゼント(化粧水)として美容に用いられます。

もくじ

安全上のご注意.....	4
付 属 品.....	6

はじめに

各部のなまえとご使用までの手順.....	7
水栓を確認する.....	8
水スイッチを取り付ける.....	10
本体を設置する.....	12
カルシウムを添加する.....	16

取り付けと準備

ご使用上のお願い.....	17
ご使用の前に.....	18
●上手にお使いいただくために.....	18
●点字表示について.....	18
操作・表示部のなまえとはたらき.....	19

ご使用の前に

使いかた.....	20
●アルカリ・弱酸性・浄水を使う.....	20
●原水(水道水)を使う.....	24
●水の流量を見る.....	24
●吐水量(目安)を見る.....	25
pH値(イオン濃度)を測定する.....	26
洗浄運転について.....	27

使う

停電・断水したときには.....	27
お手入れ.....	28
カートリッジを交換する前に.....	30
カートリッジを交換する.....	32
本体を移設するときには.....	35
Q&A(ご質問にお答えします。)... ..	36
このような表示が出たときには.....	39
故障かな?と思ったときには.....	41
保証とアフターサービス.....	44
仕 様.....	46
別 売 品.....	47

こんなときは

安全上のご注意

必ずお守りください

お使いになる人や他の人への危害、財産への損害を未然に防止するため、必ずお守りいただくことを、次のように説明しています。

表示内容を無視して誤った使い方をしたときに生じる危害や損害の程度を、次の表示で区分し、説明しています。

お守りいただく内容の種類を、次の絵表示で区分し、説明しています。
(下記は絵表示の一例です。)



警告

この表示の欄は、「死亡または重傷などを負う可能性が想定される」内容です。



注意

この表示の欄は、「傷害を負う可能性または物的損害のみが発生する可能性が想定される」内容です。



このような絵表示は、してはいけない「禁止」内容です。



この絵表示は、必ず実行していただく「強制」内容です。



警告

次の場合は、アルカリイオン水を飲まない



禁止

- 医薬品を服用する場合
- 無酸症の方

飲用に合格した水(水道水など)以外には使用しない



禁止

殺菌能力がなく、有害物質が除去できないため、飲むと体調を損なう原因になります。

次の方はアルカリイオン水を飲む前に医師または薬剤師に相談する



- 持病のある方、または身体の弱っている(異常を感じている)方
- 肝臓・腎臓に障害のある方
- 医師または歯科医師の治療を受けている方

アルカリイオン水を飲用して身体に異常を感じたとき、または飲用し続けても症状に改善が見られない場合は、医師または薬剤師に相談する



次の方は弱酸性水(アストリンゼント)を使用する前に、医師または薬剤師に相談する



- 肌の弱い方
- アレルギー体質の方

弱酸性水(アストリンゼント)を使用して、肌に異常を感じたときは、すみやかに使用を中止して医師に相談する



本体を誤って水中に落としたときは、電源プラグをコンセントから抜き、引き上げる



感電の原因になります。

- 修理は販売店にご相談ください。

分解したり、修理・改造しない



火災・感電の原因になります。

分解禁止

- 修理は販売店にご相談ください。



警告

電源コード・電源プラグを破損するようなことはしない



禁止

- ・ステープル()などで固定する
- ・傷つける ・加工する
- ・無理に曲げる ・ねじる
- ・引っ張る ・熱器具に近づける
- ・重いものを載せる ・束ねる
- ・はさみ込む など

傷んだまま使用すると、感電・ショート・火災の原因になります。

- 電源プラグをコンセントから抜くときはコードを持たずプラグを持って抜いてください。
- コードやプラグの修理は販売店にご相談ください。

電源プラグは、根元まで確実に差し込む



差し込みが不完全ですと、感電や発熱による火災の原因になります。

- 傷んだプラグ・ゆるんだコンセントは使用しないでください。

コンセントや配線器具の定格を超える使いかたや、交流100V以外での使用はしない



禁止

たこ足配線などで定格を超えると、発熱による火災の原因になります。

ぬれた手で電源プラグの抜き差しをしない



ぬれ手禁止

感電の原因になります。

電源プラグのほこりなどは、定期的に取り除く



プラグにほこりなどがたまると、湿気などで絶縁不良となり、火災の原因になります。

- 電源プラグを抜き、乾いた布でふいてください。



注意

アルカリに弱いアルミ製容器や、酸に弱い銅製容器などは使用しない



禁止

容器が変色したり、傷むことがあります。

- ただし、表面処理(アルマイト加工など)がされている容器は問題ありません。

アルカリイオン水や弱酸性水・浄水を魚などの飼育水に使用しない



禁止

環境が変わり、魚などが死ぬ原因になることがあります。

pH10を超えた水を直接飲まない



禁止

体調を損なう原因になることがあります。

- 飲用にはpH9.5前後「アルカリ3：飲用・料理」をおすすめします。
- pH10を超えた水を飲むときは、医師に相談してください。

アルカリイオン水や浄水をくみ置きする場合は、清潔な容器に入れて密閉し、冷蔵庫で保存して2日以内に使う



殺菌剤(カルキなど)が除去されているため、水が変質し、体調を損なうことがあります。

安全上のご注意

必ずお守りください

⚠ 注意

次のような水は飲まない



- ・弱酸性水
- ・排水ホースから出る水
- ・水信号ランプ点滅中に吐水口から出る水

禁止

体調を損なう原因になることがあります。

本体に水をかけたり、洗ったりしない



漏電・感電の原因になることがあります。

水ぬれ禁止

- お手入れは28ページを参照してください。

アルカリイオン水を初めて飲む方は、「アルカリ1：飲用初期」から使用し（約1～2週間）、体調に応じて「アルカリ2：飲用・炊飯」または「アルカリ3：飲用・料理」で飲む



体調を損なうことがあります。

指定のグリセロリン酸カルシウム製剤以外のものは入れない



体調を損なうことがあります。

禁止

- 付属品または別売品(P-A5101)をお使いください。

本体側に熱水を通さない



やけどの原因になることがあります。

禁止

本器の本来機能を発揮するため、使い始めは本体内部の溜まり水を流す









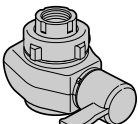

毎日の
使い始めは
約0.6リットル
(約15秒間)
通水後に
使用する

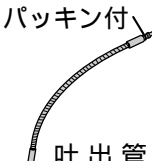
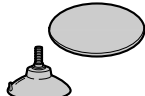
2日以上使用
しないときは
約8リットル
(約3分間)
通水後に
使用する

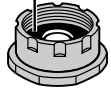
付属品

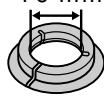
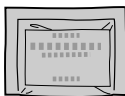
ご使用いただく前に次の付属品をお確かめください。万一不備な点がございましたら、お買い上げの販売店までお申し付けください。

水スイッチ取り付け用			本体取り付け用			
						
水スイッチ	取付リング用 パッキン	取付金具 (ねじ4本付)	吐出管	吸盤・取付板 (本体固定用)	吸盤 (排水ホース用)	ホース固定 バンド
			消耗品		その他	
(ねじ径 22 mm) 泡沫用つぎてB (白色)	取付リング (小・白色)	取付リング (大・ベージュ)			●カートリッジ品番ラベル (15ページ参照)	
			グリセロリン酸 カルシウム製剤 (6g入×1袋)	pH測定試薬セット 品番：PJW-T8615		

各部のなまえとご使用までの手順

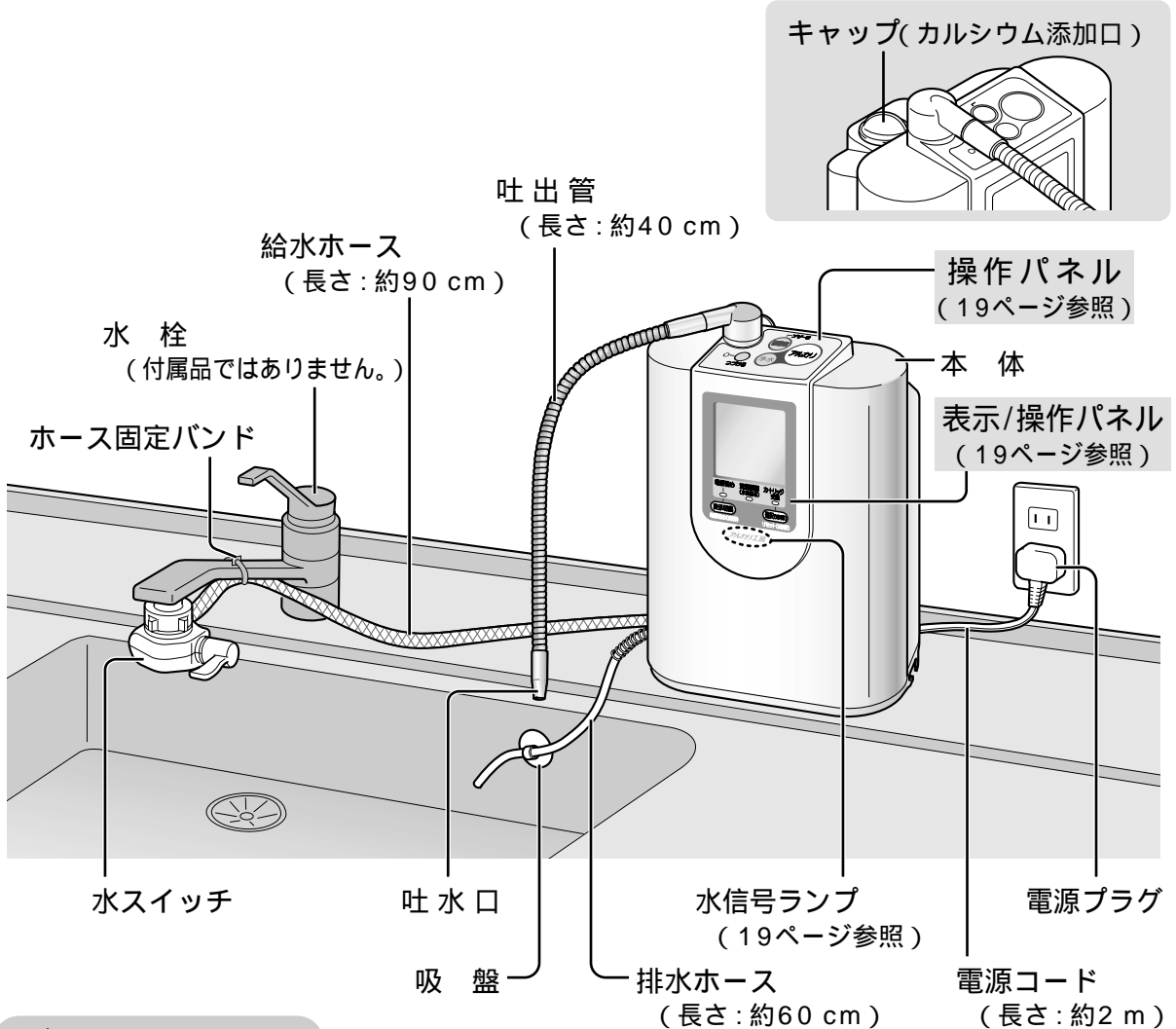

安全上のご注意/付属品/各部のなまえとご使用までの手順

ご使用までの手順

- 1 水栓を確認する
(8~9ページ参照)
- 2 水スイッチを取り付ける
(10~11ページ参照)
- 3 本体を設置する
(12~15ページ参照)
- 4 電源プラグを差し込む
(15ページ参照)
- 5 約3~4分間アルカリイオン水を通水する
(本体内の空気抜きのため)
●水信号ランプが約23秒間点滅後に点灯します。
- 6 吐水口および排水ホースから水が出ていることを確認する
●排水ホースから水が出ていない場合は、43ページを参照してください。
- 7 カルシウムを添加する
(16ページ参照)

使う(20~23ページ参照)

水栓を確認する

水スイッチを取り付ける前に、お使いの水栓を確認してください。

取り付けできる水栓 (取り付けかたは10～11ページ)		使用する付属品
外側にねじがある水栓	<p>ねじ径：22 mm</p> <p>6 mm以上</p> <p>ねじ</p> <p>6 mm以上</p>	<p>パッキン付 泡沫用つぎてA (水スイッチに装着)</p> <p>または</p> <p>泡沫用つぎてB パッキン付</p>
先がふくらんでいる水栓	<p>パイプ径：16 mm</p> <p>ふくらみ</p>	取付リング用パッキン 取付リング (小・白)
	<p>パイプ径：19 mm</p> <p>ふくらみ</p>	取付リング用パッキン 取付リング (大・ベージュ)
	<p>パイプ径：16 mm・19 mm 以外</p> <p>ストレート部分 11 mm以上</p> <p>13 mm～24 mm 未満</p>	取付金具 (ねじ4本付)
ストレート型	<p>水栓先端径：13 mm～24 mm 未満</p> <p>ストレート部分 11 mm以上</p>	

取り付けできない水栓			
<p>樹脂できている</p> <p>水栓先端の樹脂部が割れる原因</p> <p>ねじ部が金属のものは取り付け可能</p>	<p>金具がない</p> <p>金具なし</p>	<p>シャワーノズル付</p>	<p>センサー付</p>
<p>先端部が10 mm以下</p> <p>10 mm以下</p>	<p>そのほかにも変形水栓や、ねじ径(22 mm以外)やパイプ径の違うものがありますので、ご注意ください。</p> <p>分岐水栓を使用すると取り付けできる場合がありますので、販売店または工事店にご相談ください。</p>		

別売品(47ページ参照)を使用して取り付けできる水栓

内側にねじがある水栓

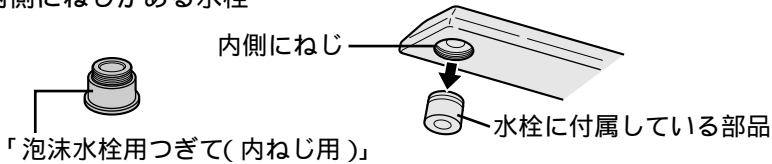

品番：PRV-D8623K (KVK・TOTO 製水栓用：W23, 山20)
 PRV-D8623M (ミズタニ・MYM 製水栓用：W24, 山20)
 PRV-D8623G (GROHE・カクダイ・MOEN・YANMAR・
 タカギ 製水栓用：M24, ピッチ1 mm)

水栓メーカー・品番をご確認のうえ、販売店にご相談ください。

大型の水栓

水栓先端径：24 mm ~
 32 mm

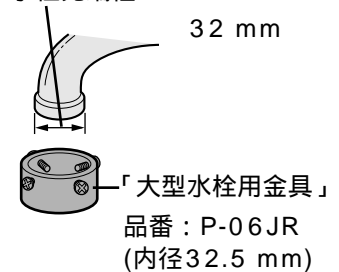

品番：P-06JR
 (内径32.5 mm)

水栓を確認する

分岐水栓を使用する場合

水スイッチが水栓に取り付けられない場合など

本器のみ設置(単品設置)

- 別途、以下の部品を購入する必要があります。

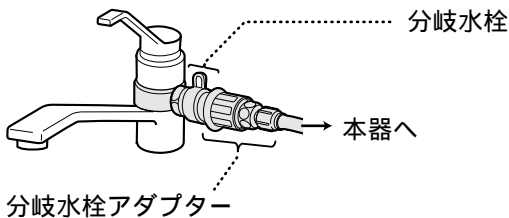

食器洗い乾燥機などと同時に設置(複数設置)

- 別途、以下の部品を購入する必要があります。

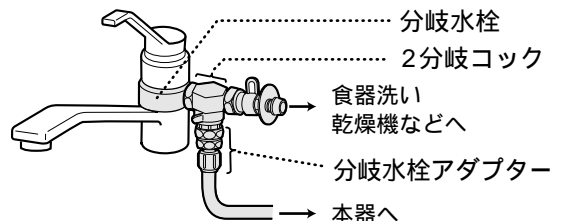

お客様が行って
 ください。

1. ご自宅の「水栓のメーカー名と品番」を調べ、「取付方式(単品または複数設置)」を決める(わからないときは、販売店または工事店に相談してください。)
2. 販売店または工事店に「商品品番(PJ-A203)」、「水栓のメーカー名と品番」、「取付方式」を連絡し、設置工事を依頼する

販売店または
 工事店の作業

3. 分岐水栓の選定、入手(必要に応じて2分岐コックも入手)
 詳しくは下記、分岐水栓ガイドのホームページをご覧ください。

<http://national.jp/product/bunki/index.html>

2004年1月現在

4. 分岐水栓アダプターの入手、取り付け

- 分岐水栓アダプター：品番 P-A3604 [希望小売価格：2,400 円(税別)]
 価格は2004年1月現在









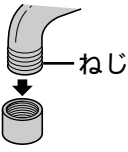
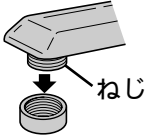
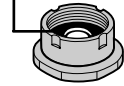
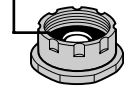
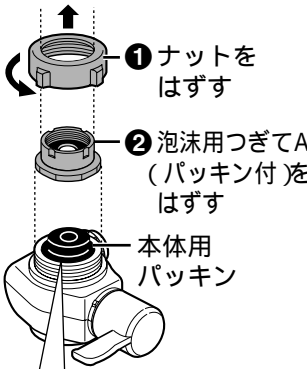
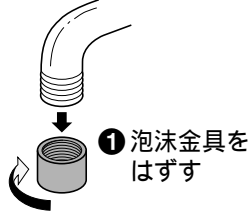
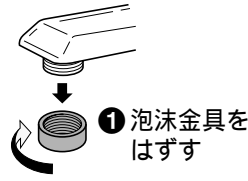

5. 本体の配管、設置

6. 通水試験、動作確認を行い、設置完了

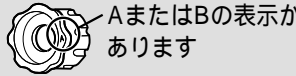
- 水栓によっては、分岐水栓による取り付けができないものがあります。
- 接続は、給水配管に行ってください。給湯配管には接続しないでください。
- 部品代、工事費は、本体の価格には含まれていません。

水スイッチを取り付ける

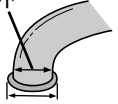
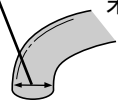
使わない部品は、転居時や水栓の取り換えなどにそなえ、保存しておいてください。

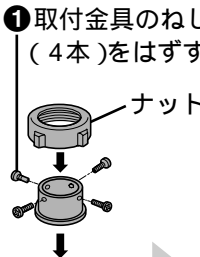
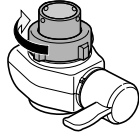
水栓の形状	使用する付属品	1 水スイッチの分解	2 水スイッチの取り付け
<p>ねじ径22 mm</p> <p>外側にねじがある</p>  <p>ねじ</p>  <p>ねじ</p>	<p>泡沫用つぎてA (水スイッチに装着) パッキン付</p>  <p>または</p> <p>泡沫用つぎてB パッキン付</p> 	<p>1 ナットをはずす</p> <p>2 泡沫用つぎてA (パッキン付)をはずす</p> <p>本体用パッキン</p>  <p>フィルター</p> <p>水スイッチパッキン受板 (金属製)</p> <p>●はずれたときは元に戻す</p>	<p>1 泡沫金具をはずす</p>  <p>1 泡沫金具をはずす</p> 
<p>パイプ径 16 mm</p> <p>先がふくらんでいる</p> 	<p>取付リング (小・白)</p>  <p>取付リング用パッキン</p> 	<p>水栓に合ったつぎてを選ぶめやす</p> <p>AまたはBの表示があります</p> 	<p>泡沫用つぎては使いません。</p> <p>1 本体用パッキンをはずす (使わない)</p> <p>2 取付リング用パッキンを入れる</p> 
<p>パイプ径 19 mm</p> <p>先がふくらんでいる</p> 	<p>取付リング (大・ベージュ)</p> 	<p>適合水栓</p> <p>つぎてA: W22・山20 (水スイッチの装着品)</p> <p>TOTO・INAX・MYM・KVK・カクダイ・ミズタニ製の水栓などに</p> <p>つぎてB: M22・ピッチ1mm (本器の付属品)</p> <p>YANMAR・GROHE・MOEN製の水栓などに</p>	<p>取付リング用パッキンは番号があるほうを下にする</p>  <p>番号</p>
<p>パイプ径 16 mm・19 mm 以外</p> <p>先がふくらんでいる・ストレート型</p> <p>13 mm ~ 24 mm 未満</p> <p>水栓先端径 13 mm ~ 24 mm 未満</p>  	<p>取付金具 (ねじ4本付)</p> 	<p>水栓メーカーが分からない場合は、つぎてのパッキンをはずし、「軽く回して根元まで締まる方」を選んでください。取り付けるときはパッキンをもとに戻してください。</p>	<p>泡沫用つぎては使いません。</p> <p>1 取付金具のねじ (4本)をはずす</p> <p>ナット</p>  <p>2 ナットを締める</p> 



お願い

● ナットの締めつけには、工具を使わないでください。(ナット破損の原因)

② ナットを通す

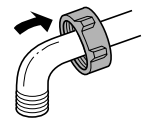

③ 泡沫用つぎてを取り付ける



水栓に合ったつぎて(AまたはB)を選んでください。(10ページ下参照)

● 泡沫用つぎては、まっすぐに強くねじ込んでください。
(ななめにねじ込むと、ねじ山がつぶれ、水漏れの原因になることがあります。)

● 泡沫用つぎてから水が漏れる場合

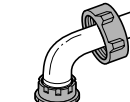
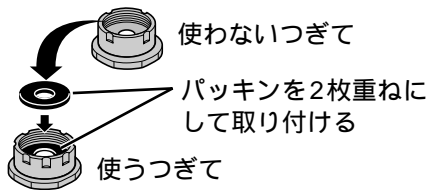

④

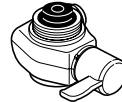

⑤

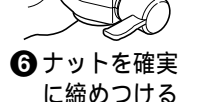

⑥ ナットを確実に締めつける



② ナットを通す



③ 泡沫用つぎてを取り付ける

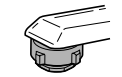

④

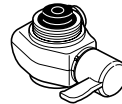

⑤



⑤ ナットを確実に締めつける

③ ナットを通す

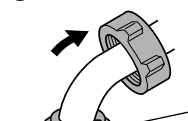

⑤

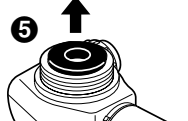

④ 取付リングを取り付ける (小または大を使用)

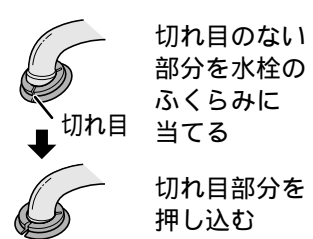

⑥ ナットを確実に締めつける

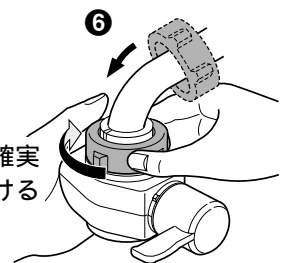

● 取付リングがうまく取り付けられない場合や水が漏れる場合は、付属の取付金具で取り付けてください。(下記参照)

③ 軽くねじ(4本)を締める

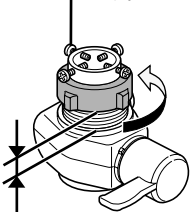

④ すきまが3mm~4mmになるまでナットをゆるめる

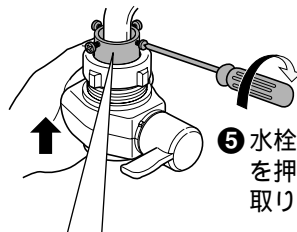

⑤ 水栓に水スイッチを押し付けながら取り付ける

⑥ ナットを確実に締めつける

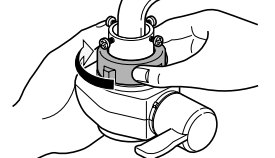

パイプが中央にくるように、奥のねじ2本をパイプに当たるまで、手で締める

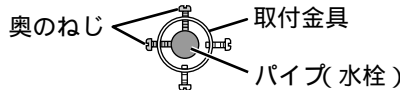

残りのねじ2本をドライバーで締める

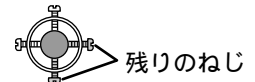

水スイッチを取り付ける

本体を設置する

設置上のお願い(本体・水スイッチ)

次のような場所には、設置しないでください。(故障の原因)

- 火を使用しているところ、その他の高温部(60 以上)の近く
- 直射日光のあたるところ
- 油が付着するところ
- 屋外や風雨にさらされるところ
- 浴室や水・蒸気のかかるところ
- 凍結の可能性のあるところ など

水の出口を市販のホースなどで延長しないでください。(故障の原因)

- 吐出管を延長するときは、別売品の「延長吐出管」をお使いください。(47ページ参照)
- 付属の排水ホース(約60 cm)では長さがたりないときは、別売品の「排水ホース(長さ 2.5 m)」をお使いください。(裏表紙参照)

お湯専用の水栓には取り付けしないでください。(故障の原因)

注意

本体は平らな場所に設置する



不安定な状態で設置すると転倒し、けがをすることがあります。

本体を壁に掛けて使用する場合の設置は、必ず販売店または工事に依頼する



ご自分で設置すると、落下して、事故の原因になることがあります。

- 壁掛けセットは、47ページ「別売品」を参照してください。

準備

1 設置場所に合わせて、電源コード・ホースを引き出す

- つぶれたり、折れたりしないようにしてください。

本体底面

左側から引き出す場合

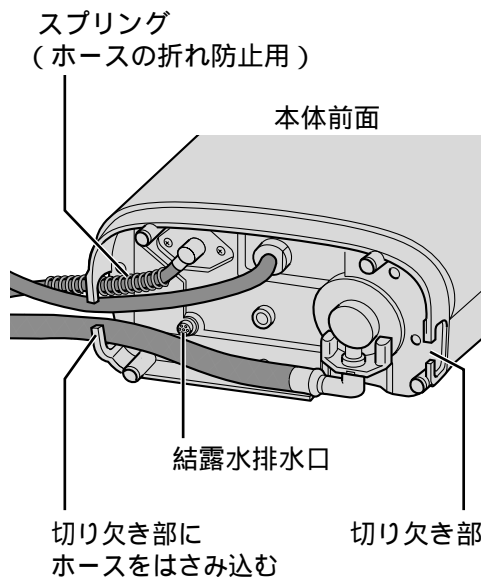

右側から引き出す場合

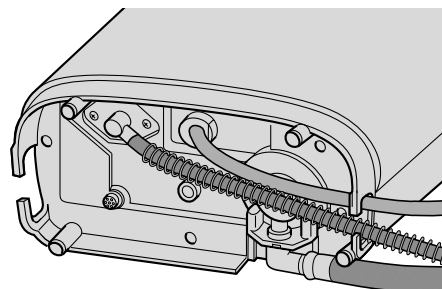

2 本体底面に、 付属の吸盤を取り付ける

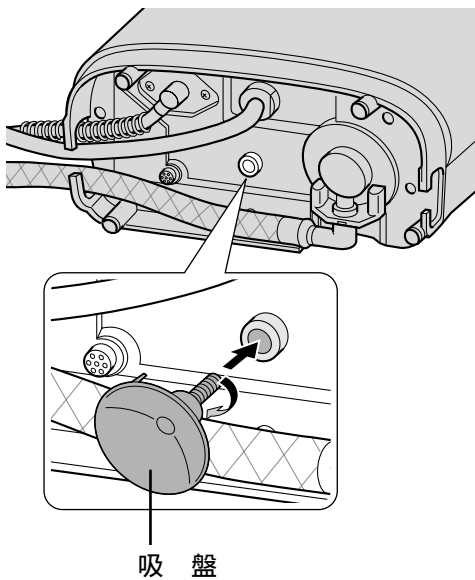

- かるく止まるまで
ねじ込んでください。

3 転倒防止のため 吸盤でしっかり固定する

- 設置位置のよごれや水けを十分にふき取って
ください。

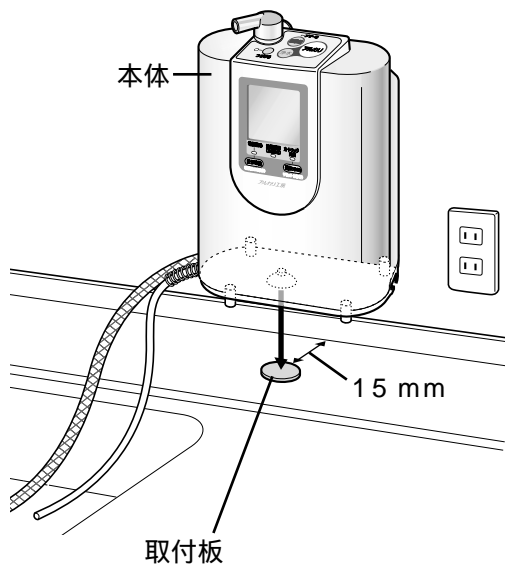

- 吸盤が付かない場合は、付属の取
付板の台紙をはがして貼り、その
上に本体を固定してください。

お知らせ

- お手入れなどで本体を移動するときは右図のように
本体を傾け、吸盤の端をつまようじなどで押し込んで
吸盤を取りはずしてください。

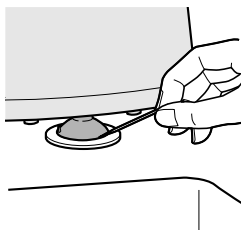

本体を設置する(つづき)

1 準備ができたなら 給水ホースを接続する

- ① ホース締付ナットを水スイッチからはずし、
給水ホースに通す

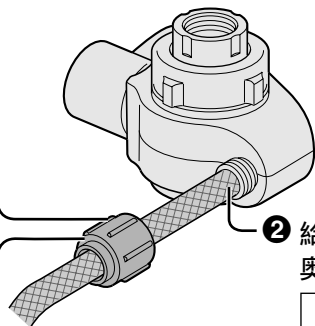

- ② 給水ホースを、
奥まで差し込む

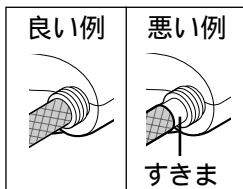

- ③ ホース締付ナットで
確実に締めつける
工具を使わないでください。
(ホース締付ナット破損の原因)

2 給水ホースを固定する (ホース固定バンドを使う)

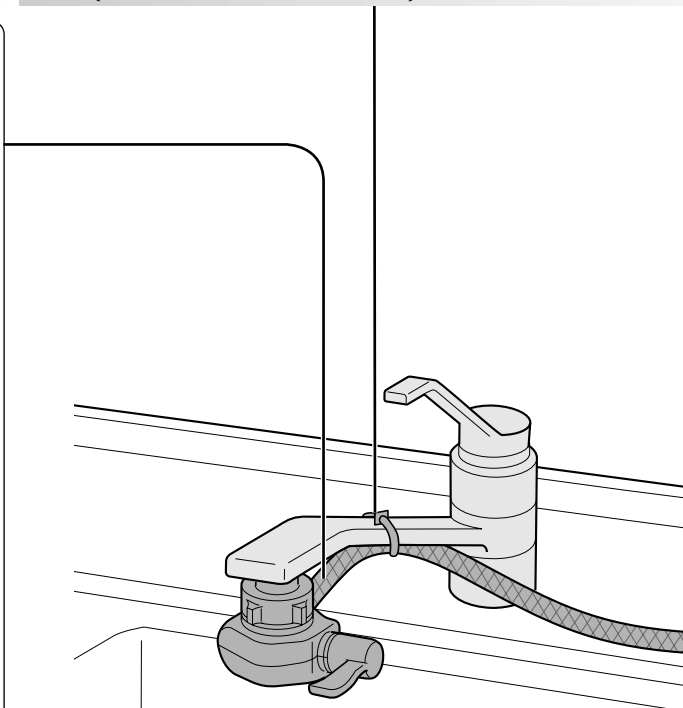

⚠ 注意

水の出口をふさいだり、ホース
を折り曲げたり、ねじったり、
つぶしたりしない



禁止

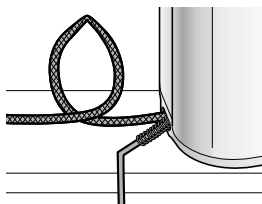

水漏れや適切な pH 値の水が出なくなる
原因や故障の原因になることがあります。

4 排水ホースを吸盤で固定する

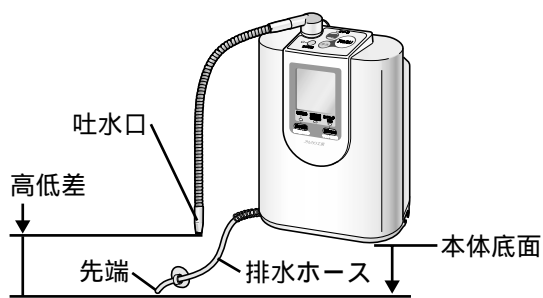

排水ホース先端は、本体底面以下に
また、吐水口と排水ホース先端の高低差は
10 cm以上50 cm未満に
〔適切な pH(イオン濃度)を得るため〕

3 止まるまで確実に 吐出管をねじ込む

- 工具を使わないでください。(破損の原因)
- パッキンがねじれないようにしてください。(水漏れの原因)
- 吐出管を持って、本体を持ち上げないでください。(破損の原因)

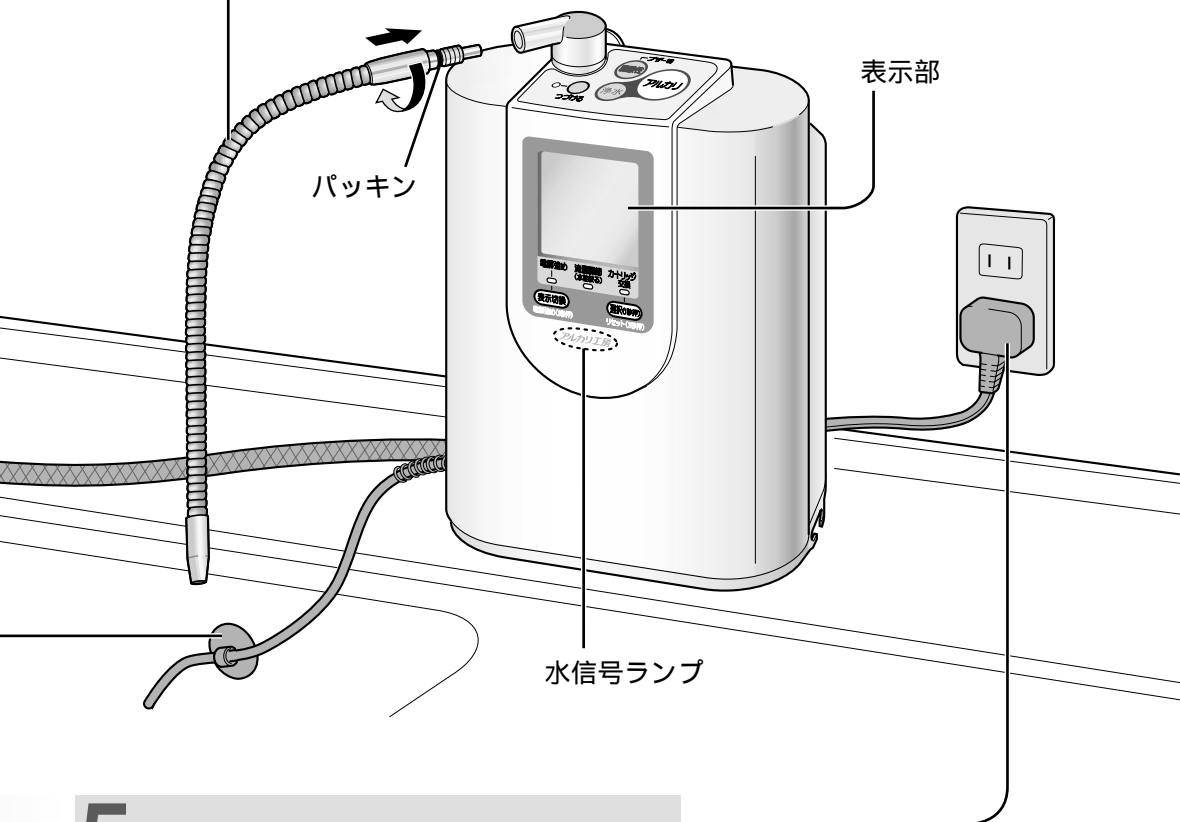

本体を設置する(つづき)

5 電源プラグを差し込む(交流100V)

- 「ピッ」と鳴り、表示部に「アルカリ1：飲用初期」を表示します。
- 待機時も約0.4 Wの電力を消費しています。

お願い

- 設置後、3～4分間アルカリイオン水を通水し、本体の空気抜きをしてください。
- 通常は電源プラグを抜かないでください。(洗浄運転を機能させるためです。)

お知らせ

- カートリッジ品番ラベル(付属品)に必要な事項を記入し、本体の見やすい位置に貼ってください。交換用材(カートリッジ)を購入するとき、品番の確認に便利です。
- ホースが長すぎる場合は、ホースを切って使用することをおすすめします。(切るときは、まっすぐに切ってください。)
- 設置直後は、通水すると水信号ランプが約23秒間点滅後、点灯に変わります。(7ページ参照)

カルシウムを添加する

電気分解を促進するためにグリセロリン酸カルシウム製剤(カルシウム)を使用します。
指定のpH値が得られない場合などに効果を現すもので、カルシウムの摂取を目的としたものではありません。

添加のしかた(石けんなどで手をよく洗ってから添加してください。)

1 水栓を閉め、キャップを左に回し、
カルシウム添加筒を取り出す(右図参照)

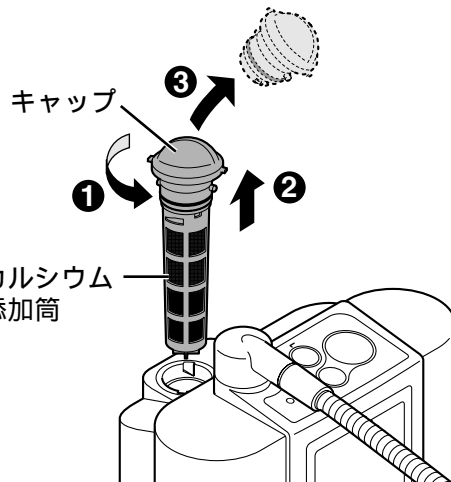

2 キャップをはずし、
添加筒とキャップの内側を
水で洗う(水を振り切る)

- 水スイッチを「原水」または「シャワー」に切り換えてから、洗ってください。
- 補充の際に、添加筒内やキャップの内側にカルシウムが残っている場合は、水を掛けながら、はしなどを使ってきれいに取り除いてください。
(残っているものは、カルシウムが流出した後の残留物です。)
- 添加筒の網を破らないように注意してください。
- キャップは、洗剤・アルコールなどで洗わないでください。

3 カルシウム1袋(6g)を添加筒に入れる

- カルシウムを、本体に直接入れないでください。
(故障の原因)

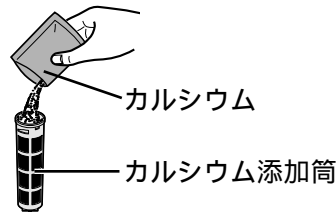

4 添加筒にキャップを取り付ける

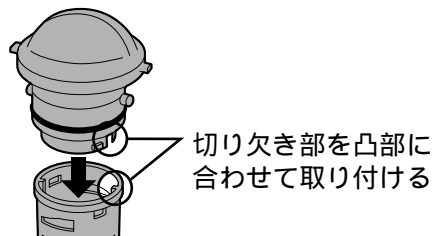

5 添加筒を本体に取り付ける

- キャップは閉の位置まで確実に締めてください。
(キャップを取り付けずに通水すると、
水があふれます。)



お願い ● 長期間(目安:約10日間以上)使用しないときは、残っているカルシウムはきれいに
取り除いてください。

お知らせ ● カルシウムは、アルカリイオン水、弱酸性水、浄水のすべてに添加されます。
● カルシウム補充の目安は約14日間(1日15リットル使用した場合)です。

ご使用上のお願い

吐出管を持って、本体を持ち上げない
ください。(破損の原因)

吐出管がゆるんだまま使用しないでく
ださい。(破損の原因)

ゆるんでいる場合は、確実にねじ込んで
ください。

アルカリイオン水または弱酸性水を、
連続して30分以上使用しないでくだ
さい。

30分以上使用すると、液晶表示に「U27」
(39ページ参照)を表示し、電気分解を中止
します。

次のような水は通水しないでください。

(カートリッジ寿命が短くなる原因)

・濁りのひどい水 ・赤サビの多い水

水質の 硬度が高い地域で使用する
ときは...

・毎日1回、使用する前に約1分間、弱酸
性水を通水してください。

(吐水口や通水路にカルシウムが付着し、
水の出が悪くなるため)

硬度が高い地域では、石けんの泡立ちが
悪かったり、やかんや鍋などに白いもの
(カルシウム)が付着します。

地域・水質によっては、指定の pH 値が得
られないことがあります。特に地下水を
水源とした地域では、設置前に酸度測定
試薬による酸度の測定を販売店にご相談
ください。

海水などの塩分を含んだ井戸水(海岸近
くの井戸水)は、通水しないでください。
(故障の原因)

使うことができる水温は下表の通りです。この温度で使用してください。

(故障またはカートリッジに吸着した総トリハロメタンの一部が放出される原因)

切換レバーの位置	水 温
浄 水	35 未満
原 水	80 未満
シャワー	

ご使用の前に

上手にお使いいただくために（用途に合わせてお使いください。）

アルカリイオン水は

- 「アルカリ1」「アルカリ2」「アルカリ3」の順に、pH値が約pH0.5程度強くなります。

	用途	pH値の目安
アルカリ3	飲用・料理（コーヒー・紅茶・日本茶・煮物 鍋物・汁物など）	9～10
アルカリ2	飲用・炊飯（ご飯・ちらし寿司・きのこご飯など）	8.5～9.5
アルカリ1	飲用初期（アルカリイオン水を初めて飲むとき）	8～9

浄水は

- ろ過された不純物の少ない水です。

用途 薬・ミルク
（薬の服用時やミルク
の溶き水、飲用など）

電気分解はされていません

弱酸性水は

- アストリンゼント(化粧水)として、美容に用いられます。

用途 洗顔
pH値の目安 5～6.5

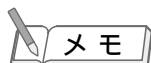

メモ

- pH値(イオン濃度)とは
水(水溶液)のアルカリ性・中性・酸性の程度を示すもので、水素イオン指数のことです。

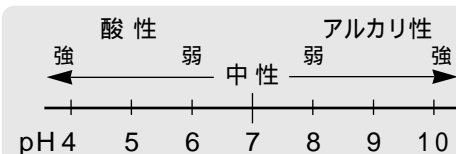

点字表示について

水質切換ボタン上に、点字表示をしています。表示の内容は下表のとおりです。

水質切換ボタン	表示内容	お知らせ
	アル	アルカリの「アル」を表示しています。
	じょ	浄水の「じょ」を表示しています。
	さ	弱酸性の「さ」を表示しています。

操作・表示部のなまえとはたらき

操作パネル〔本体上部〕

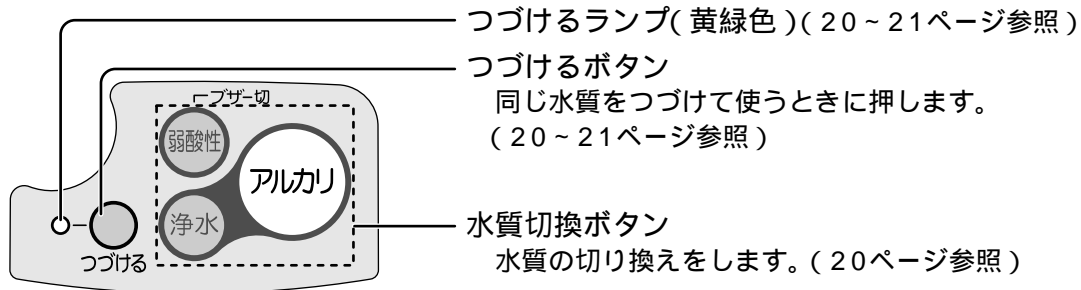

つづけるランプ(黄緑色)(20~21ページ参照)

つづけるボタン
同じ水質をつづけて使うときに押します。
(20~21ページ参照)

水質切替ボタン
水質の切り換えをします。(20ページ参照)

表示/操作パネル〔本体前面〕

電解強めランプ(黄緑色)(23ページ参照)

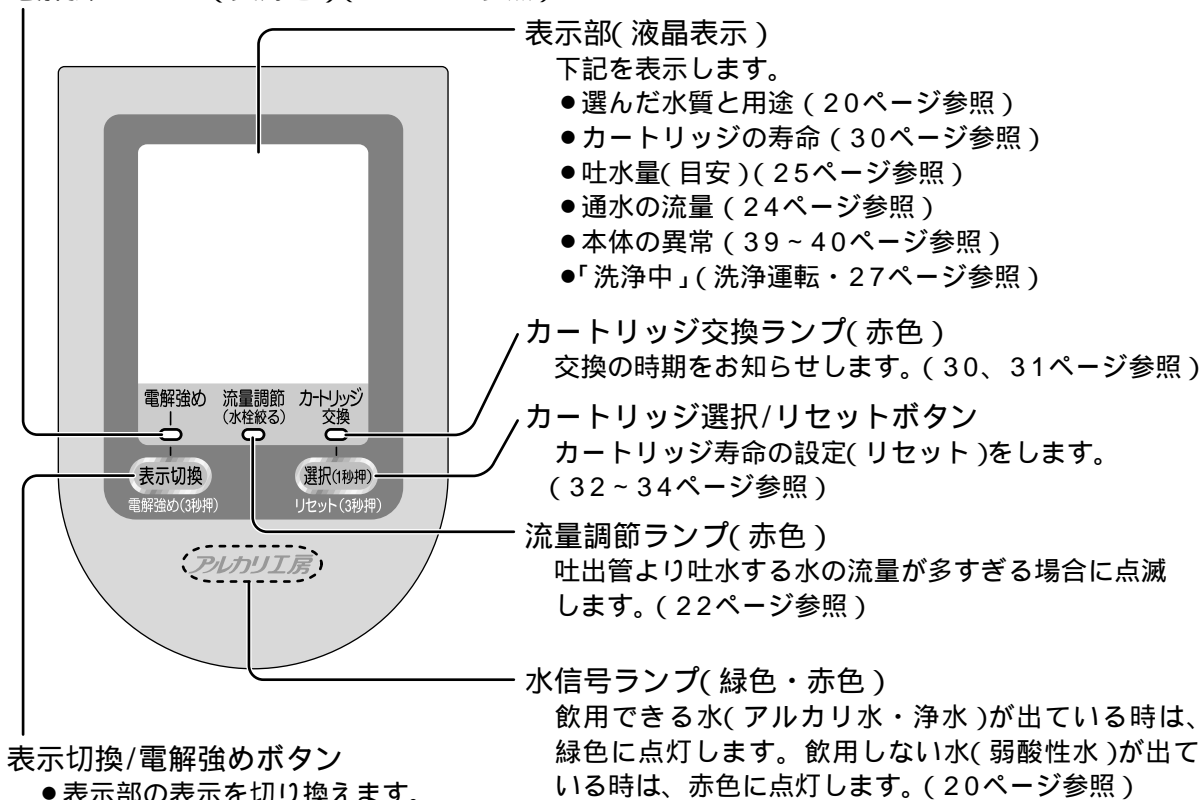

表示部(液晶表示)
下記を表示します。
●選んだ水質と用途(20ページ参照)
●カートリッジの寿命(30ページ参照)
●吐水量(目安)(25ページ参照)
●通水の流量(24ページ参照)
●本体の異常(39~40ページ参照)
●「洗浄中」(洗浄運転・27ページ参照)

カートリッジ交換ランプ(赤色)
交換の時期をお知らせします。(30、31ページ参照)

カートリッジ選択/リセットボタン
カートリッジ寿命の設定(リセット)をします。
(32~34ページ参照)

流量調節ランプ(赤色)
吐出管より吐水する水の流量が多すぎる場合に点滅
します。(22ページ参照)

水信号ランプ(緑色・赤色)
飲用できる水(アルカリ水・浄水)が出ている時は、
緑色に点灯します。飲用しない水(弱酸性水)が出て
いる時は、赤色に点灯します。(20ページ参照)

表示切替/電解強めボタン
●表示部の表示を切り換えます。
●pH値を強めます。
(23ページ参照)

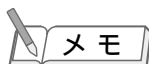

●パネルのランプ表示について
この説明書では、パネルのランプを下記
のように表示しています。

[消灯] [点灯] [点滅]



お知らせ

●液晶表示と、電解強めランプは、ボタン操作
が終わってから、または水栓を閉めてから、
約30秒後に消えます。(節電のため)

使いかた

アルカリ・弱酸性・浄水を使う

1 水スイッチを「浄水」に切り換える

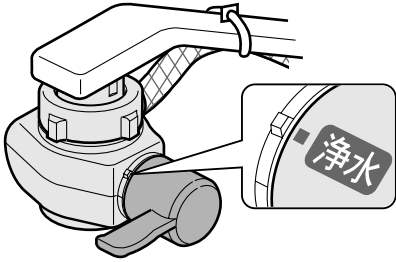

2 使用する水質切換ボタンを押す

- ブザーが「ピッ」と鳴り、表示部に水質を表示します。

3 水栓を開ける

- 水信号ランプが点滅します。

水質切換ボタン	水質表示	水信号ランプの色
アルカリ	3 飲用・料理 2 飲用・炊飯 1 飲用・初期	緑色
浄水	浄水 薬・ミルク	
弱酸性	弱酸性 洗顔	赤色

押すごとに「1 飲用初期」→「2 飲用炊飯」→「3 飲用料理」
 ↑
 ピッ → ピッ → ピッ
 ↓
 ピピッ

- 選んだ水質表示が点滅(約3秒)後に点灯します。(通水中は、選んだ水質のみ表示します。)

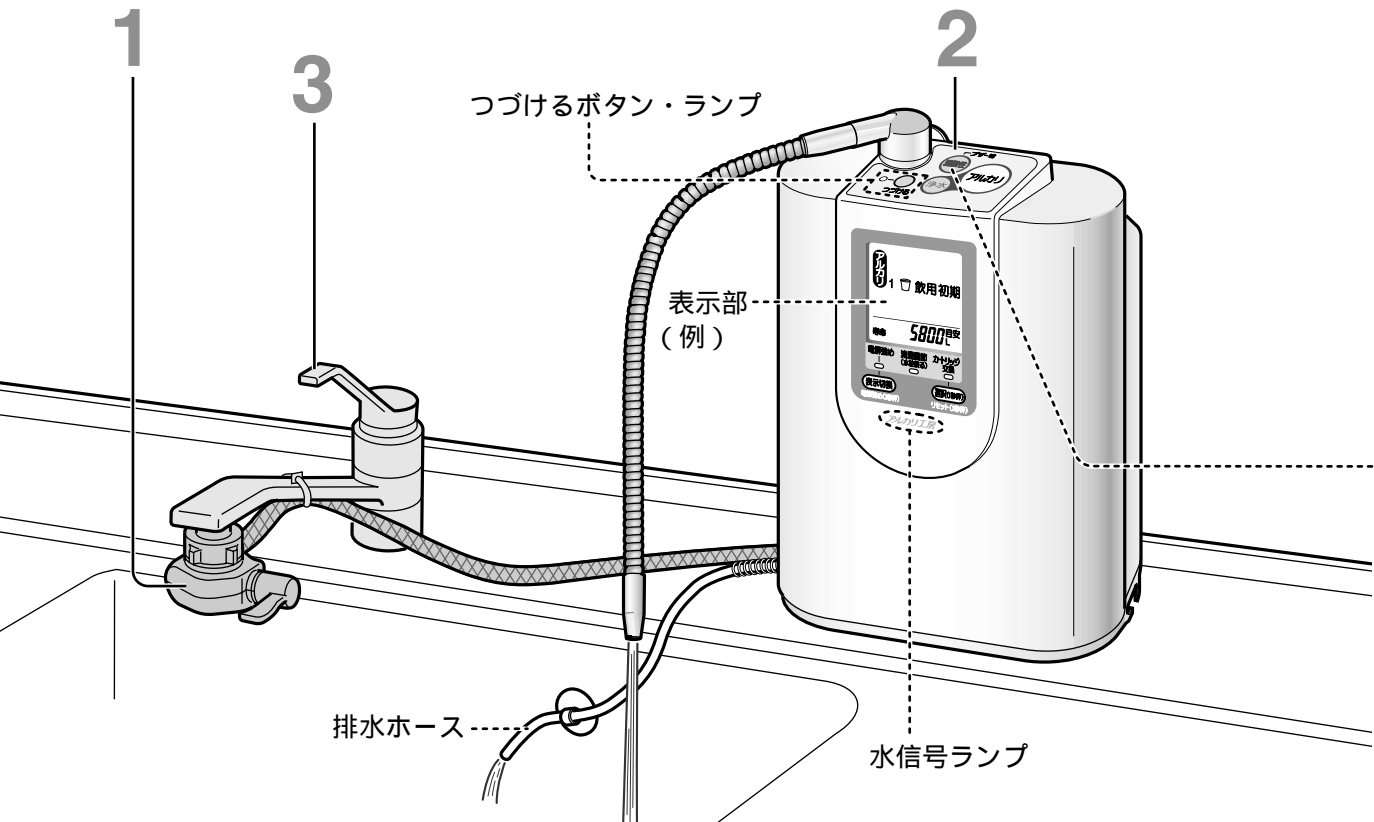

4 使う

- 水信号ランプが点灯し、ブザーが「ピッピッピッ」と3回鳴ると使用できます。

まちがって飲用しないよう、弱酸性水使用中は警告のブザーが鳴り続けます。(弱酸性ブザー)

アルカリイオン水使用中は

- 排水ホースから酸性水が出ます。

浄水・弱酸性水使用中は

- 排水ホースから排水が出ます。

つづけるボタンについて

同じ水質をつづけて使うときに便利です。



- 例えば
- お米をとぐとき
 - コップに注いで何杯か飲むとき などに

使用する水質切替ボタン(「アルカリ」または「浄水」)を押した後、

を押す(つづけるランプ点灯)

点灯中は、水栓を1度閉めて再度開けるとすぐに使用できます。

- 弱酸性では、つづけるボタンは使用できません。
- つづけるランプは、「アルカリ」「浄水」を切り換えたとき、または水栓を閉めてから約10分後に消灯します。

弱酸性ブザーを止めるには...

を押す

再度、弱酸性水を使用すると、ブザーが鳴ります。

ブザーが鳴らないようにしたいときは...

下記の設定をしてください。(通水中は設定できません。)

内 容	操作のしかた
ブザーが鳴らないように設定する	を「ピッ...」と4回鳴るまで押す(約3秒間)
設定を解除する	を「ピー」と鳴るまで押す(約3秒間)

使用後、 水栓を閉めると...

- 弱酸性・浄水を使用したときは、水質が前回使った「アルカリ」に自動的に戻ります。



お知らせ

- 水栓を閉めた後、排水ホースから約90秒間水が出ます。
(洗浄運転または本体内の水抜きのため)
- 水栓を閉めた後も、吐水口から少し水が出る場合がありますが、異常ではありません。



お願い

- 24時間以上使用していないと、アルカリイオン水または浄水を通水したとき「ピッピッ...」とブザーが鳴り、自動的に洗浄運転に入ります。(約15秒間)このとき吐水口から出る水は使用しないでください。
(27ページ参照)

注意

アルカリイオン水使用中に排水ホースから出る酸性水は、アストリンゼント(化粧水)として使用しない



使用すると肌に異常を感じることがあります。

禁 止

使いかた(つづき)

アルカリ・弱酸性・浄水を使う(つづき)

流量調節ランプが点滅したとき(アルカリ・弱酸性使用中のみ)

水の流量が多すぎる場合に点滅します。

(十分なpH値が得られないことがあります。)

流量調節ランプが消えるまで、
水栓をゆっくりと絞ってください。

アルカリの場合：流量約5.0 L/分

弱酸性の場合：流量約3.0 L/分

流量調節ランプ
(赤色)

水信号ランプ

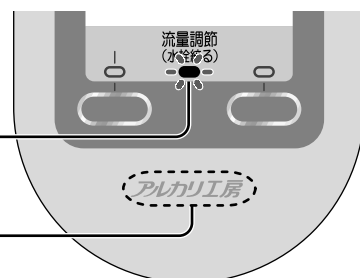

お知らせ

- 表示部に水の流量を表示し、流量調節時の目安にすることができます。
「水の流量を見る」(24ページ)を参照してください。

水信号ランプが消灯したとき

水栓を絞りすぎたり、水道水圧の変化で流量が低下すると、水信号ランプが消灯します。

(アルカリ・弱酸性の場合は電解中止)

もし、水信号ランプが消灯したときは、再度水栓を開いて流量を調節してください。

お知らせ

- 弱酸性または浄水を使用していたときは、水質が前回使った「アルカリ」に戻ります。
再度 **弱酸性** または **浄水** を押し、水栓を開いてください。

pH値を知りたいときは

付属のpH測定試薬セットで測定してください。(26ページ参照)

水栓を閉めた後「アルカリ」に戻らないようにするには... (浄水使用時のみ)

使用後に水栓を閉めたとき、または使用中に流量が低下して水信号ランプが消灯したとき、「アルカリ」に戻らないように設定することができます。(通常は、「アルカリ」に戻ります。)

操作は、水栓を閉めてから行ってください。(通水中は、操作できません。)

内 容	操作のしかた
「アルカリ」に戻らないように設定する	アルカリ を「ピッ...」と4回鳴るまで押す(約3秒間)
設定を解除する	アルカリ を「ピー」と鳴るまで押す(約3秒間)

アルカリイオン水・弱酸性水のpH値が弱いときは

水質などの影響により、イオン水のpH値が「pH値の目安」(18ページ参照)の範囲内に入らないときは、アルカリ「強め」・弱酸性「強め」(電解強め)の設定をしてください。

pH値がpH 0.1～0.3程度強くなります。

操作は、水栓を閉めてから行ってください。(通水中は、操作できません。)

内 容	操作のしかた
アルカリ「強め」 に設定する	<p>Ⓐ を押し、<small>表示切換</small> を「ピッ」と鳴るまで押す(約3秒間) <small>電解強め(3秒押)</small></p> <p>→電解強めランプが、点灯します。</p> <p>アルカリすべて(アルカリ1・2・3)が「強め」に設定されます。</p>
アルカリ「強め」 を解除する	<p>Ⓐ を押し、<small>表示切換</small> を「ピー」と鳴るまで押す(約3秒間) <small>電解強め(3秒押)</small></p> <p>→電解強めランプが、消灯します。</p>
弱酸性「強め」 に設定する	<p>Ⓑ を押し、<small>表示切換</small> を「ピッ」と鳴るまで押す(約3秒間) <small>電解強め(3秒押)</small></p> <p>→電解強めランプが、点灯します。</p>
弱酸性「強め」 を解除する	<p>Ⓑ を押し、<small>表示切換</small> を「ピー」と鳴るまで押す(約3秒間) <small>電解強め(3秒押)</small></p> <p>→電解強めランプが、消灯します。</p>

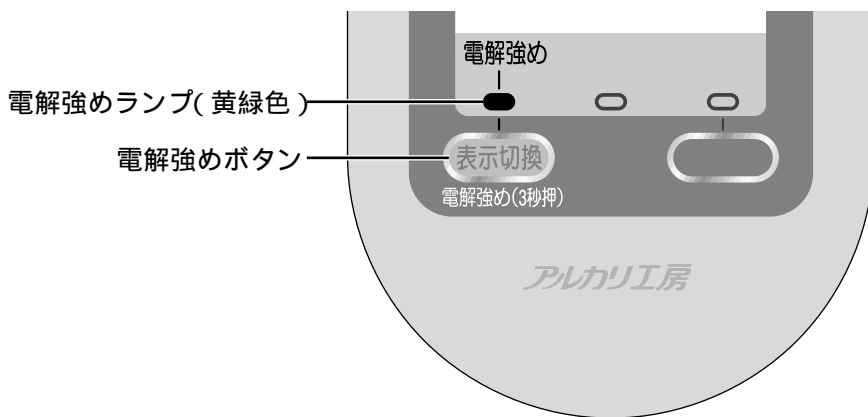

お知らせ

- 電解強めランプは、「強め」に設定した水質を選択したときに点灯します。浄水または「強め」に設定していない水質に切り換えると、消灯します。
- アルカリ「強め」・弱酸性「強め」に設定しているときは、流量調節ランプが点滅しやすくなります。(この場合、流量約2.5 L/分で消えます。)

使いかた(つづき)

原水(水道水)を使う

原水とは水道水そのままの水です。

水スイッチの切換レバーを「原水」または「シャワー」に切り換えます。

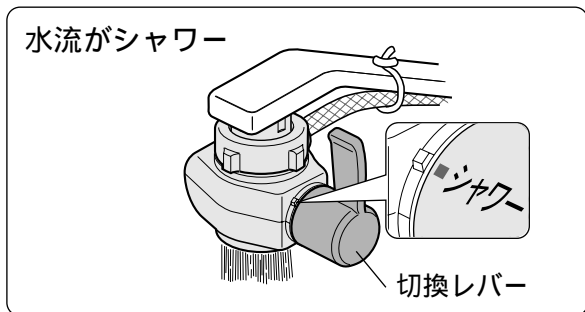
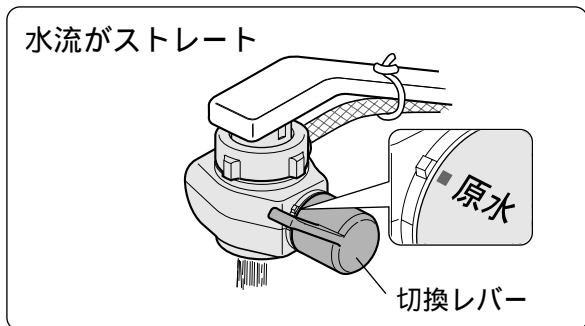

〔水スイッチを下から見た図〕

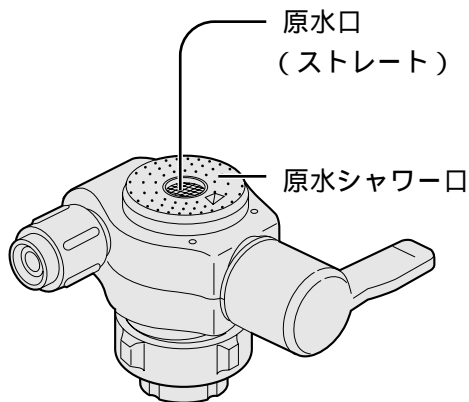

水の流量を見る

通水中に、水の流量(吐水口および排水ホースから1分間に出る水の合計量)を、表示部に表示し、確認できます。(流量表示)

表示切換 を、表示部が
「流量」になるまで押す

- 1回押すごとに、表示部が変わります。
- 止水中は、「0.0 L/分」と表示します。

〔例：通水中(アルカリ1：飲用初期)〕

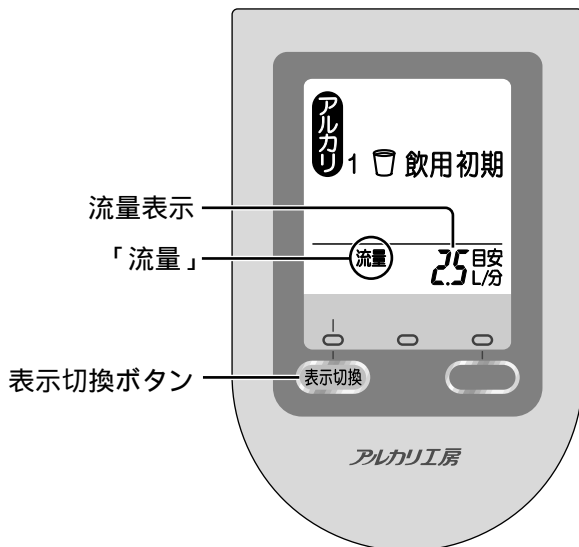

吐水量(目安)を見る

通水するたびに吐水量(吐水口から出る水の量)を積算し、吐水量の目安(約0.2リットルを「1」としてカウントした数値)を、表示部に表示します。(吐水量表示)

- 1** 水栓を閉め
表示切換 を、表示部が
「吐水量」になるまで押す

- 1回押すごとに、表示部が変わります。

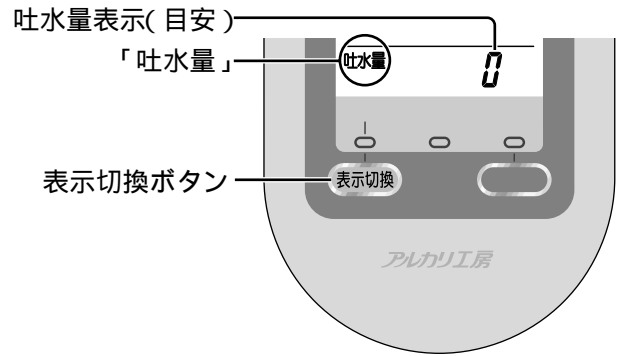

- 2** 使用する水質切換ボタンを押してから、
水栓を開ける

- 水信号ランプと吐水量表示「0」が点滅後、点灯に変わるとカウントが始まります。

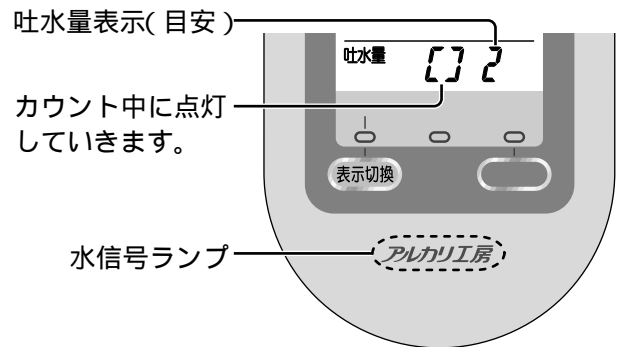
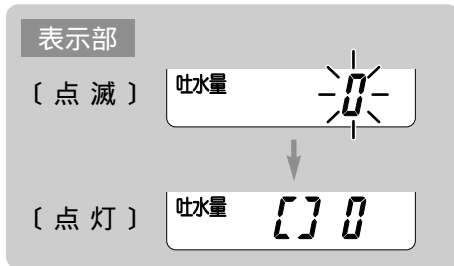

使いかた(つづき)

お知らせ

- 設置条件や水圧などの影響により、「1」カウントの吐水量は、0.14リットル~0.26リットルと多少の幅があります。
- 「99」までカウントすると、吐水量表示は「0」に戻り、再度「0」からカウントします。
- カウント中は...
「1」カウント(約0.2リットル)ごとにお知らせブザーが「ピッ」と鳴ります。

お知らせブザーが鳴らないようにしたいときは...

下記の設定をしてください。

操作は、水栓を閉めてから行ってください。(通水中は操作できません。)

内 容	操作のしかた
ブザーが鳴らないように設定する	浄水 を「ピッ...」と4回鳴るまで押す(約3秒間)
設定を解除する	浄水 を「ピー」と鳴るまで押す(約3秒間)

pH値(イオン濃度)を測定する

生成したアルカリイオン水または弱酸性水のpH値(イオン濃度)を測定することができます。

準備するもの：pH測定試薬セット(付属品)

測定のしかた

1 pH測定試薬を 試験管に2滴落とす

- 2滴以外では正確に判定できません。



2 生成水(アルカリイオン水または弱酸性水)を 約10秒以上流す (安定したpHを測るため)

- 試験水をあらかじめコップなどに採水し試験管に入れると、カップラインに合わせやすくなります。

3 試験管に 試験水を入れる

- 入れる量は、カップラインの上下約5mmの範囲であれば、問題なく判定できますので、ラインに合わなくても、やり直す必要はありません。

カップラインまで入れる

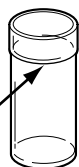

4 明るいところで pH値測定表と 比較する

pH値測定表

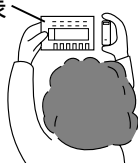

注意

pH測定試薬は、火気に近づけない



引火し、火災の原因になることがあります。

火気禁止

pH測定試薬や試薬の入った水は、飲んだり、目に入れたりしない

(特にお子様にはご注意ください。)



体調を損なうことがあります。

禁止

- もし誤って飲んだ場合は水を多量に飲み、目に入れた場合は十分に水洗いをし、医師に相談してください。
- 必ずフタをして、乳幼児の手の届かないところに保管してください。

お願い

- 時間が経過すると試験水の色が変化します。pH測定試薬を入れたら、時間を置かずpH値測定表と比較してください。
- 市販のリトマス試験紙などでは正確に測定できません。必ずpH測定試薬セットで測定してください。
- pH測定試薬の原液を捨てる時は、水で薄めて下水に流してください。
- pH値(イオン濃度)の測定は、定期的に(1~2カ月に1回)行ってください。

お知らせ

- このpH測定試薬セットは、pH値の目安を測るためのものです。
- 水質・水の流量などにより、pH値が「pH値の目安」(18ページ参照)の範囲内に入らない場合があります。また原水を測定した場合、試験水の色がpH値測定表と異なることがあります。(水の中に溶け込んでいる炭酸ガスや各種成分の影響のため)

洗浄運転について

本機の性能を維持するため、次のような場合に本体内部を自動洗浄します。

アルカリイオン水
を使用したあと

つづけるランプが
消えているとき、
水栓を閉めると

弱酸性水を
使用したあと

水栓を閉めると

24時間以上使用
しなかったとき

アルカリイオン
水または浄水を
通水すると

約8秒間洗浄運転をします。

- 排水ホースから出てくる水(約90秒間)は、使用しないでください。

約15秒間洗浄運転をします。

「ピッピッ…」とブザーが約3秒間鳴る

水信号ランプ

約15秒間点滅(赤色で約10秒間、
緑色で約5秒間)後、緑色に点灯

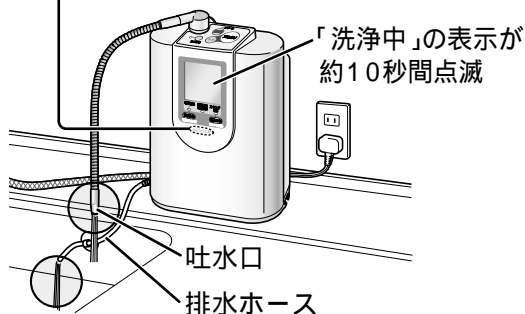

- 洗浄運転が終了するまで、止水しないでください。
- 吐水口や排水ホースから出てくる水は使用しないでください。(約15秒間)
「ピッピッピッ」と3回鳴ってから使用してください。

停電・断水したときには

停電時

- 使用中に停電したときは水栓を閉めてください。
- 通水すると「浄水」が出てきます。
- 通電後は通常通りに使用できます。
(通電後は「アルカリ1：飲用初期」
に自動的に戻ります。)
- 停電しても、設定された内容は解除されません。

断水時

- 使用できません。
- 使用中に断水したときは水栓を閉めてください。
- 断水が解除されたときは水スイッチの切換レバーを「原水」または「シャワー」にして、まず原水(水道水)を流し、配管内の空気や濁った水を流し出してください。その後は、通常通りに使用されても問題ありません。
(空気や濁った水を本体に通水すると、カートリッジの寿命が大幅に短くなるため)

pH値(イオン濃度)を測定する/洗浄運転について

停電・断水したときには

お手入れ

本体・水スイッチ

- 柔らかい布に水を含ませ、かたく絞ってふいてください。
- シャワー部分が汚れたときは、歯ブラシなどで汚れを取り除いてください。

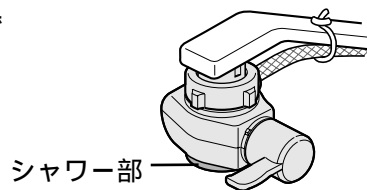

カルシウム添加筒・本体通水路

- 添加筒の汚れや、においが気になるまたは、カートリッジを交換しても、においやいやな味がとれない場合は、別売品の「通水路洗浄剤」で洗浄してください。定期的に洗浄されると、より効果的です。(裏表紙参照)
カルシウム添加筒は、石けんなどで手をよく洗ってから扱ってください。
- 水質の硬度が高い地域では、通水路にカルシウムが付着することがあります。1年に1回程度別売品の「本体洗浄用カートリッジ」で洗浄してください。(裏表紙参照)

水スイッチ取付口のフィルターにごみなどが詰まると水量が少なくなります。下記の手順でフィルターの清掃を行ってください。

水スイッチ取付口 (フィルター、注水口)

1 ナットをゆるめ、水スイッチをはずし フィルターを取り出す

- 切換レバーは「浄水」の位置にしてください。

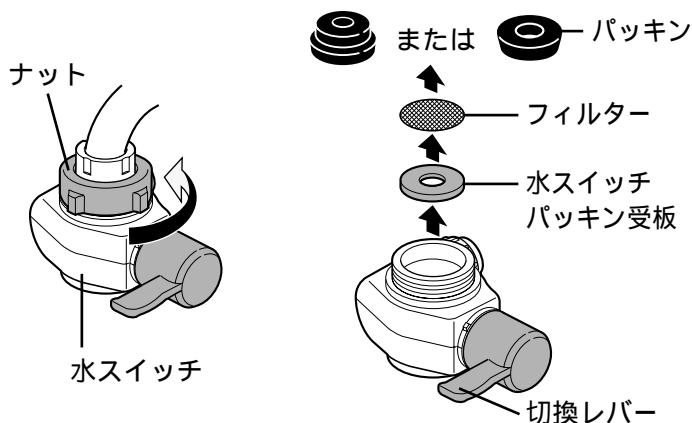

2 フィルターと注水口を洗う

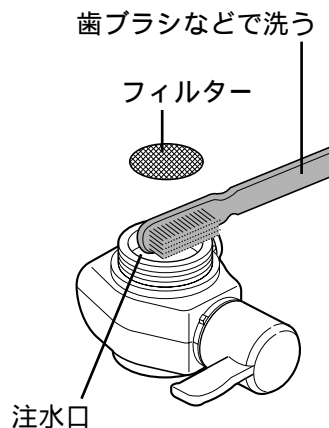

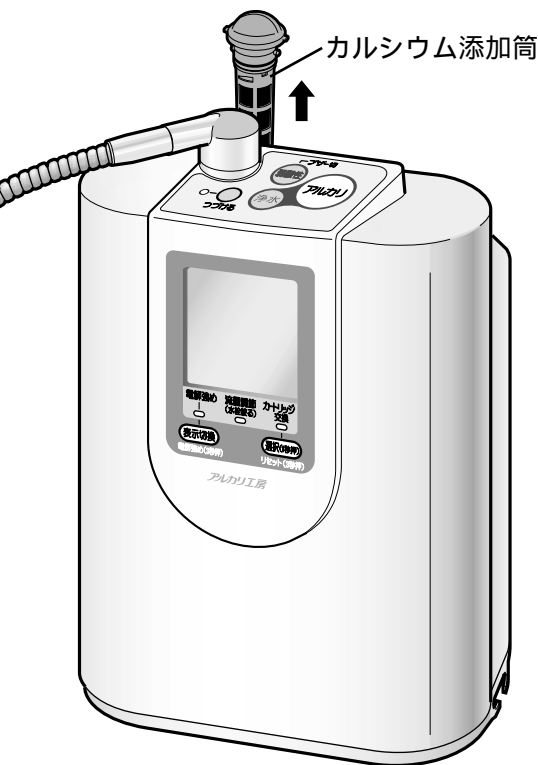

お願い

- 洗剤・クレンザー・シンナー・ベンジン・アルコール・灯油などは使わないでください。まちがって使用したときは、すぐ水ぶきをし、表面の洗剤などを取り除いてください。
 (洗剤が通水に混じる、樹脂の割れ・変色・変形の原因)
 クレンザー類を使用すると、吐出管の動きが悪くなり、故障の原因になることがあります。
- 金属製のブラシなどは使わないでください。(きずの原因)
- ナットを締めつけるときは、工具を使わないでください。(ナット破損の原因)

3 水スイッチを取り付ける

- フィルターを必ず取り付けてください。
- 取り付け後、「原水」または「シャワー」で約5秒間水を流してください。

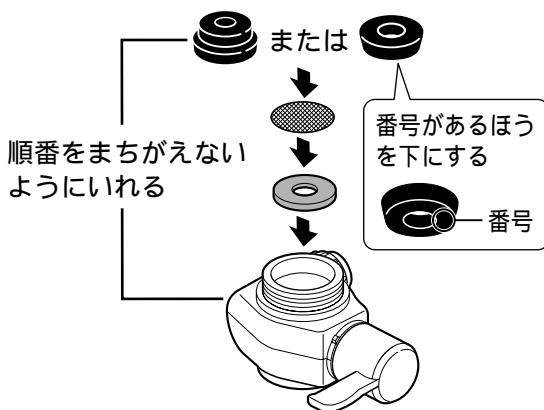

ナットを確実に締めつける

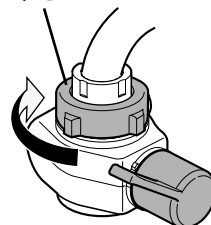

カートリッジを交換する前に

交換表示について

- 通水量を積算し、表示部にカートリッジ寿命を表示します。交換の目安にしてください。
- カートリッジは下記の2種類があり、種類と使用目的によりカートリッジ寿命(交換目安となる総通水量)が異なります。カートリッジ交換時に設定が必要です。(32～34ページ参照)

品番	カートリッジ寿命	目的とする除去物質
P-305MJR	6 000リットル	遊離残留塩素・濁り・総トリハロメタン・溶解性鉛
P-37MJR	6 000リットル	遊離残留塩素・濁り・総トリハロメタン
	12 000リットル	遊離残留塩素・濁り

お買い上げ時は、P-305MJRが装着され、6 000リットルに設定されています。

- カートリッジ寿命は、標準的な水質・水圧による試験(家庭用浄水器試験方法：JIS S 3201)での数値であり、一般の水道水では水質(濁り、鉄サビなど)・水圧により、目詰まりの時期に大幅な差が出る場合があります。

カートリッジ寿命表示を見るときは

表示切換 を、表示部が「寿命」になるまで押す

- 1回押すごとに、表示部が変わります。
お買い上げ時は、カートリッジ寿命を表示する「寿命」に設定されています。

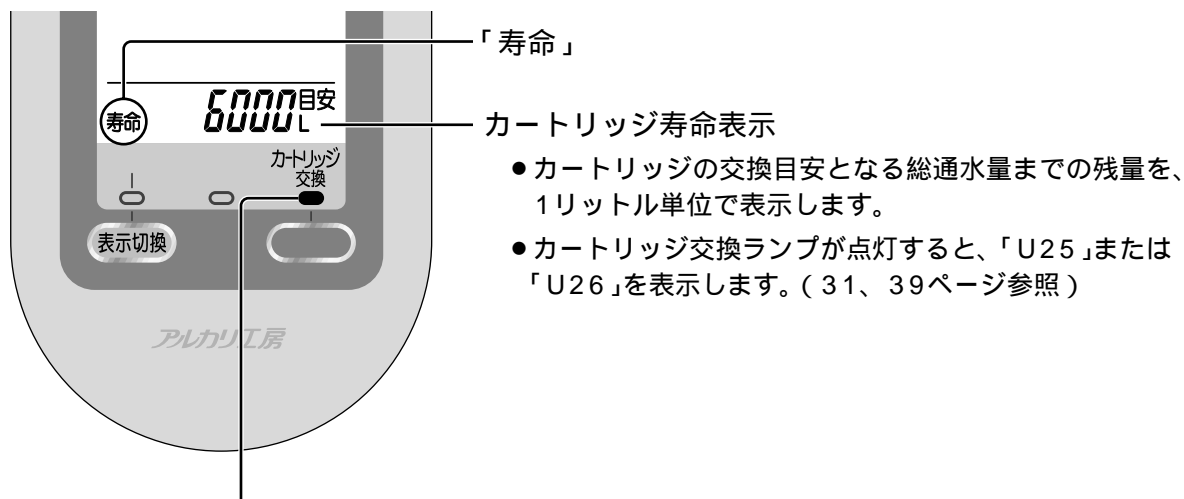

「寿命」

カートリッジ寿命表示

- カートリッジの交換目安となる総通水量までの残量を、1リットル単位で表示します。
- カートリッジ交換ランプが点灯すると、「U25」または「U26」を表示します。(31、39ページ参照)

カートリッジ交換ランプ(赤色)

- カートリッジの目詰まりなどで流量が低下した場合や、カートリッジ寿命表示が「150L」以下になった場合に点滅します。

点滅:(通水中のみ)

- 交換時期が近づいています。
交換用材(カートリッジ)を準備してください。

点灯:(常時)

- 交換してください。
点灯中は、アルカリイオン水、弱酸性水は生成できません。

交換時期について

カートリッジ交換ランプが点灯したら交換をしてください。

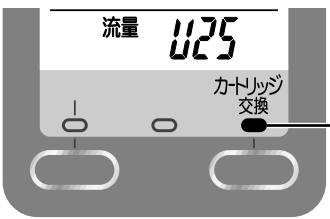
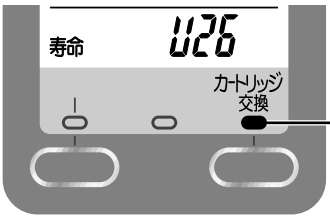
表 示	処 置
 <p>流量 U25 カートリッジ交換 ● 点灯</p>	<p>流量低下によるカートリッジの寿命です。 39ページ「U25」の内容を確認の上、カートリッジの目詰まりであれば、カートリッジを交換してください。</p>
 <p>寿命 U26 カートリッジ交換 ● 点灯</p>	<p>交換の目安となる総通水量になりました。 カートリッジを交換してください。 P-305MJRをご使用の場合：6 000リットル P-37MJRをご使用の場合： 12 000リットル または 6 000リットル</p>

カートリッジ交換ランプが点灯しなくても、次のような場合は交換をしてください。

においやいやな味がするとき
(カートリッジの除去能力の低下)

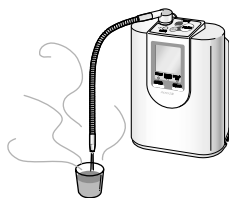

ろ材(カートリッジ)交換の目安となる年月〔1日15リットル使用時〕

下表を参照いただき、目的に応じてお買い求めください。

お買い上げ時は、P-305MJRが装着されています。

品 番	交換目安	除去できる物質
P-305MJR	約 1 年	遊離残留塩素・濁り・総トリハロメタン・溶解性鉛
P-37MJR	約 1 年	遊離残留塩素・濁り・総トリハロメタン
	約 2 年	遊離残留塩素・濁り

お知らせ

- 交換時期は、次の場合、大幅に短くなることがあります。
 - ・使用水量が多い場合
 - ・配管が古くて、赤水(鉄サビなど)が出る場合
 - ・短期間に多くの水中の微粒子(濁りや、目に見えない目詰まりしやすい成分)が除去された場合
新築や増改築のときなど
 - ・水圧が低いところ(ビルの最上階など)で、ご使用の場合

カートリッジを交換する前に

カートリッジを交換する

- 電源プラグは抜かずに、交換してください。
〔電源プラグを抜くと、カートリッジ寿命の設定(リセット)ができません。〕
- 水栓を閉めてから交換してください。カートリッジをはずした状態で通水しないでください。(水があふれ出るため)

1 カバーを取りはずし、 カートリッジを取りはずす

- カートリッジから水が落ちますので、
注意してください。
この水が本体の底面から出てくること
があります。
(水漏れではありません。)

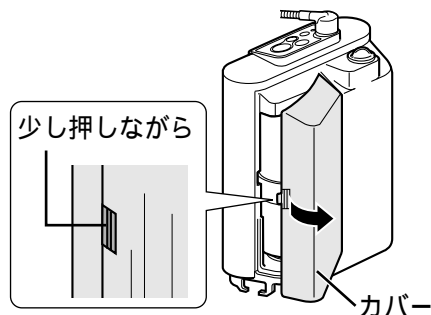

お願い

- カートリッジをはずした状態で、本体を倒したり、逆さまにしたりしないでください。
(機器内部に水が入り、故障の原因)
- 使用済みのカートリッジは、地域で定められた条例に従って廃棄してください。

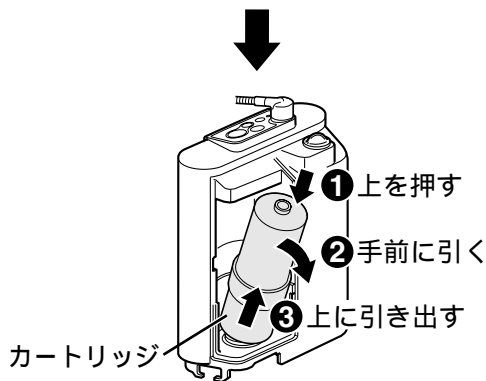

2 新しいカートリッジを 取り付ける

- P-305MJRには、キャップは
ありません。
- 取り付けたあと、カートリッジを
押し上げてください。

引き続き、同一タイプのカートリッジを使用し、カートリッジ寿命設定も変更しない場合は、33ページの手順5へ
手順3～4の操作は不要です。

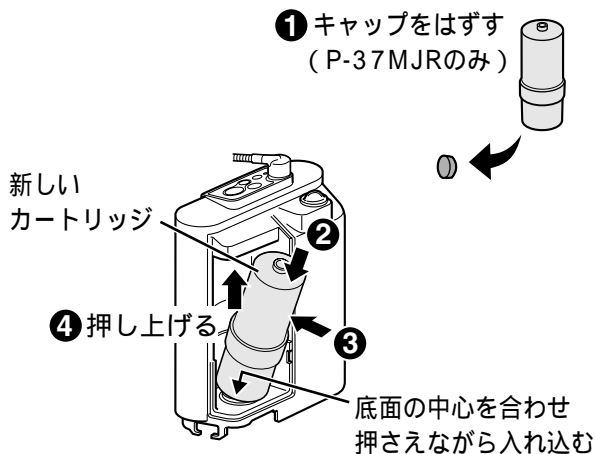

3 選択(1秒押) を1秒間押す

- 「ピッ」と鳴り、表示部に前回設定したカートリッジ寿命が点滅します。
(お買い上げ時は6 000 L)

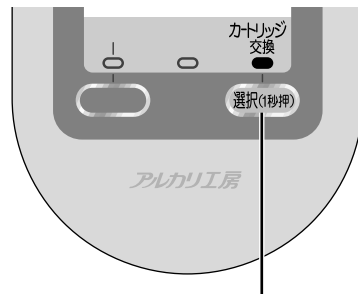

カートリッジ選択ボタン

お知らせ

- 30秒以上ボタン操作をしないと、操作をする前の表示に戻ります。

4 選択(1秒押) を押して、カートリッジ寿命を選択する

カートリッジ寿命の選択は...

- 交換用カートリッジP-305MJRをご使用の場合

6 000 L

- 交換用カートリッジP-37MJRをご使用の場合

12 000 L または 6 000 L

総トリハロメタンの除去能力が低下したらカートリッジを交換する場合のみ6 000 Lを選択してください。

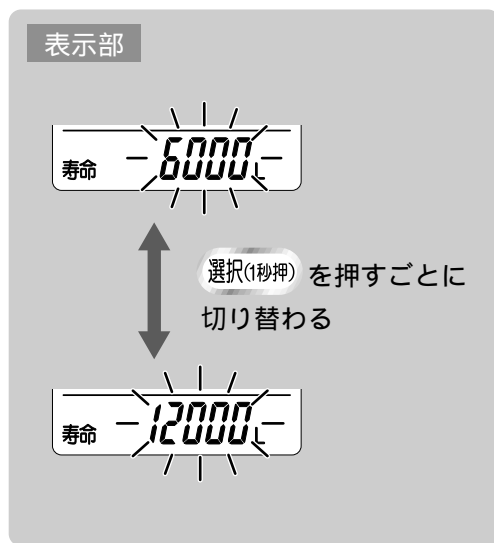

カートリッジを交換する

5 水栓を閉めたまま 選択(1秒押) を押す(約3秒間)

リセット(3秒押)

- 「ピー」と鳴り、カートリッジ交換ランプが消えるまで押してください。
〔カートリッジ寿命設定(リセット)完了〕
- 選択した数値(カートリッジ寿命)を表示しているか、確認してください。

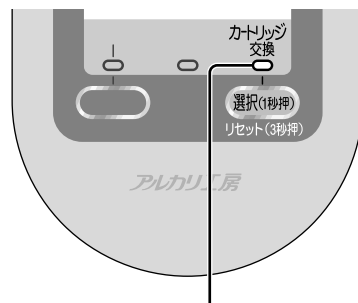

カートリッジ交換ランプ

- 消灯を確認する

次ページにつづく

カートリッジを交換する(つづき)

6 水栓を開き、 本体に通水する(約3～4分間)

- 通水して約23秒間は水信号ランプが点滅し、その後点灯します。
- 通水中、カートリッジ取付部から水漏れがないことと、排水ホースから水が出ていることを確認してください。

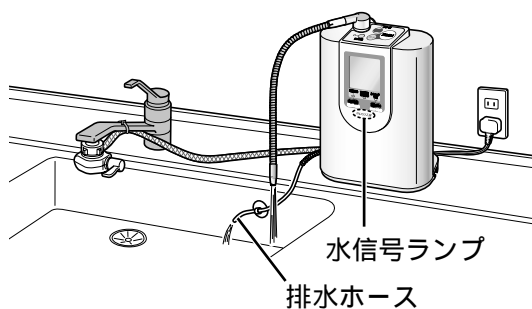

7 水栓を閉め カバーを取り付ける

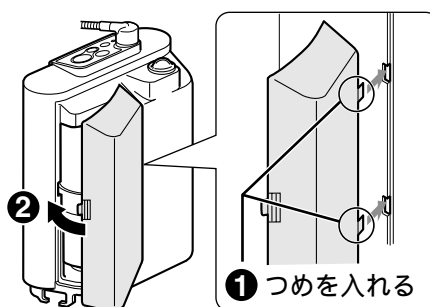

🔔 お願い

- カートリッジ交換ランプが点滅または点灯する前にカートリッジを交換する場合も、必ず手順3～5でカートリッジ寿命の設定(リセット)をしてください。
〔カートリッジ寿命を正しく表示するため〕

📢 お知らせ

- カートリッジ交換後、アルカリイオン水をコップに注ぐと白い泡がつくことがありますが、異常ではありません。(38ページ参照)

本体を移設するときには

下記の手順で、本体の水抜きをしてください。

1 電源プラグを抜き カルシウム添加筒を取りはずす

- カルシウム添加筒内にカルシウムが残っている場合は、きれいに取り除いてください。

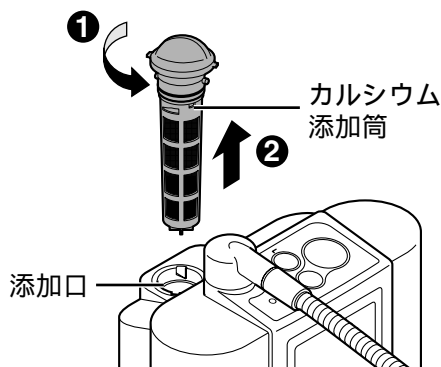

2 本体を逆さまにして、添加口から 内部の水を排水する

3 水スイッチから 給水ホースを取りはずす

- 給水ホースをはずした後、ホース締付ナットは水スイッチに元どおり取り付けてください。
(ホース締付ナットの紛失を防止するため)
- 水スイッチ内の水は、出してください。

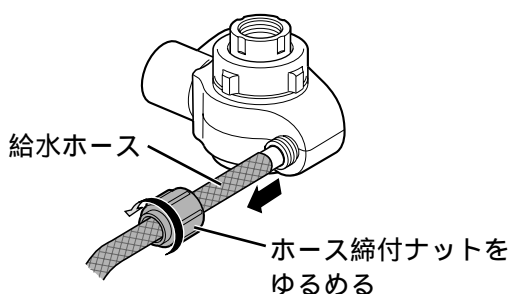

4 カートリッジを取りはずす

- カートリッジをはずした状態で、本体を倒したり、逆さまにしたりしないでください。
(機器内部に水が入り、故障の原因)

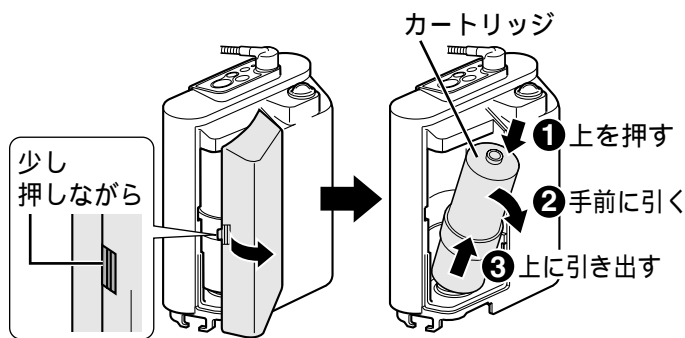

5 給水ホース先端を 本体より低い位置に置いて ホース内の水を排水する

- 取りはずした添加筒とカートリッジは、もとに戻してください。

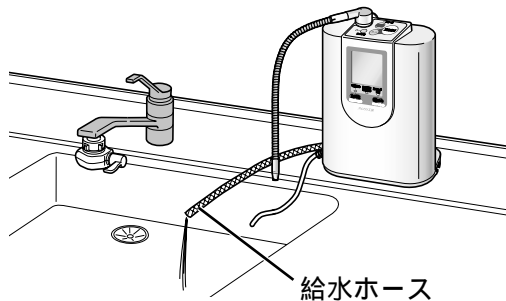

お願い

- この方法でも十分に水抜きされていないことがありますので、輸送時には水漏れを考慮して包装してください。

カートリッジを交換する(つづき)/本体を移設するときには

Q & A (ご質問にお答えします。)

使用するにあたって

Q グリセロリン酸カルシウム製剤をなぜ添加するのですか？

- A 電気分解の促進剤として添加しています。
入れることでpH値が約0.1～0.3程度上がるため、特に指定のpH値が得られない場合などに効果があります。なお、カルシウムの摂取を目的としたものではありません。

Q グリセロリン酸カルシウム製剤とはどういうものですか？

- A グリセロリン酸カルシウム製剤は、食品添加物として認められているもので、飲んで問題ありません。

Q 地下水は使用できないのですか？

- A 使用できない場合があります。
地域・水質によっては、指定のpH値が得られないことがあります。特に地下水を水源とした地域では、設置前にpH値が得られるかを確認するため、酸度測定試薬による酸度の測定を販売店にご相談ください。

Q 間違えて酸性水を飲んでしまったのですが、大丈夫でしょうか？

- A 少量(コップ一杯程度)なら、心配ありません。ただし、継続的な飲用はしないでください。また、誤って多量に飲んで体調が悪くなった時は、医師にご相談ください。

Q 鉛(溶解性鉛)は除去できないのですか？

- A カートリッジP-305MJR(本体装着品)であれば除去できます。
除去できる物質や交換目安は、カートリッジの種類によって異なります。
31ページを参照してください。

Q 電解槽寿命850時間とは？

- A 電解槽で電気分解ができる累計時間を表し、1日20分使用した場合、約7年相当になります。
電解槽に通電することで電極板が消耗します。「H31」の表示がでたら電解槽の寿命です。販売店に電解槽の交換を依頼してください。

Q 長期間(目安:約10日間以上)使用しないときは、どうするのですか？

- A
- カルシウム添加筒に残っているカルシウムを取り除いてください。
 - カートリッジは本体から取りはずしてビニール袋に入れ、空気を抜いて口を閉じてから冷蔵庫に保管してください。
 - 電源プラグを抜いてください。
 - 再使用するときは、カートリッジを取り付けた後、電源プラグを差し込み、約3分間通水してください。
なお、1ヵ月以上使用しない場合は、カートリッジ内の水が変質することがありますので、カートリッジの交換をおすすめします。

Q カルシウムの補充周期は？

- A 水質・水温・使用条件などによって異なりますが、目安として約14日間(1日15リットル使用した場合)です。
連続通水した場合などは、カルシウムの溶けかたが早くなる場合があります。また、使用水量が少なく、カルシウムが残っている場合は、1ヵ月以内に取り除き、よく洗ってから新しいカルシウムを入れてください。

Q 使用しないときも電源は入れておくのですか？

- A 使用しないときでも電源は入れたままにしてください。
洗浄運転を自動的に行うようにするためです。待機時の消費電力は約0.4Wです。

Q 電気代はどれくらいかかるのですか？

- A 1ヵ月あたり、約18円です。
1日10分使用、電気料金23円/kWhで算出



ナショナルのホームページ <http://national.jp> の「アルカリイオン整水器」でも、ご覧いただけます。

Q 本体にお湯を通したのですが、大丈夫でしょうか？

A 多少であれば問題ありません。
本体に30秒程度水を通し、水温を下げてください。

Q 使いはじめた頃とくらべ、カルシウムが溶けにくくなったのですが、どうしてでしょうか？

A 原因として、カルシウム付着による通水路の詰まりが考えられます。
別売品の「本体洗浄用カートリッジ」(裏表紙参照)での洗浄をおすすめします。

Q 総トリハロメタンとは、どういうものですか？

A クロロホルム、プロモジクロロメタン、ジブロモクロロメタン、プロモホルムの4種類の化合物の総称です。
一般的には5～10分間沸騰させることにより除去できると言われています。

Q カートリッジを交換したいのですが、どのカートリッジが使用できるのですか？

A カートリッジ品番P-305MJR(本体装着品)、P-37MJR(別売品)が使用できます。(30、31ページ参照)
除去したい物質および寿命によってカートリッジを選んでください。

Q 交換目安より早くカートリッジ交換ランプが点灯しましたが、どうしてでしょうか？

A カートリッジ交換ランプは通水量や通水圧力が低下した場合にも点灯します。
水圧低下による通水量不足や、ホースに折れやつぶれがないか確認してください。また、水質によっては早期に目詰まりすることがありますので、その時はカートリッジを交換してください。

アルカリイオン水について

Q 初めてアルカリイオン水を使うのですが、どうしたらいいのでしょうか？

A アルカリイオン水を初めて飲む方は、「アルカリ1：飲用初期」からご使用ください。
1～2週間後、体調に応じて「アルカリ2：飲用・炊飯」または「アルカリ3：飲用・料理」でご使用ください。

Q 薬を服用しているのですが、アルカリイオン水を飲んでも大丈夫でしょうか？

A 薬を服用する場合は、「浄水」をお使いください。
薬服用以外の飲用、調理にはアルカリイオン水をご使用いただけます。

Q アルカリイオン水を飲みはじめたら下痢になった？

A 飲用を中止し医師にご相談ください。
ご相談の際は、下記2点をお伝えください。
●カルシウム・マグネシウム・ナトリウム・カリウムなどのミネラル分が、水道水より増えていること
●pH 8～9(飲用初期)程度のアルカリ性であること

Q 肝臓や腎臓に持病があるのですが、アルカリイオン水を飲んでも大丈夫でしょうか？

A アルカリイオン水を飲用する前に医師にご相談ください。
ご相談の際は、下記2点をお伝えください。
●カルシウム・マグネシウム・ナトリウム・カリウムなどのミネラル分が、水道水より増えていること
●pH 9.5程度のアルカリ性であること

Q & A (ご質問にお答えします。)(つづき)

Q コップに注ぐと白い泡ができました。これは何ですか？

A 本体内の空気が混入したものが、または電気分解のときに発生した泡です。設置後やカートリッジ交換後に多く発生することがあります。
そのままお使いいただいて問題ありません。

Q アルカリイオン水が光って見えますが何ですか？

浄水の場合も同じ現象が現れることがあります。

A 水に溶けている成分(主としてミネラル分)が析出したものです。

飲んでも問題はありませんが気になる場合は、pH 値(イオン濃度)を低くしてお使いください。またカートリッジの機能が低下した場合も同様の現象が現れますので、その場合は新しいカートリッジと交換してください。

Q やかんやジャーポットなどの容器に白い粉が付きませんが何ですか？

A 水中のカルシウムが出てきたものです。

飲んでも問題ありませんが、気になる場合は容器を洗ってください。洗っても容器の白い粉がとれない場合は、薬店でクエン酸をお求めいただき、1リットルの水に50gの割合で溶かし、2~3日つけた後洗い流してください。

Q アルカリイオン水で作った氷の溶けた水に白いものが浮きますが何ですか？

A 水に含まれているミネラル分です。

水を凍らせたときに、ミネラル分が氷の表面に固まったもので、飲んでも問題ありません。

Q アルカリイオン水で炊飯すると、ごはんがべたつきますが、どうしたらいいですか？

A 水加減や、お米、炊飯器の種類によっては、べたついたり黄色になることがあります。アルカリイオン水のpH 値(イオン濃度)を低くするか、「浄水」をお使いください。

Q 乳幼児にはどのような水を飲ませたらいいのですか？

A 乳幼児には「浄水」の飲用をおすすめします。離乳食に合わせ、「アルカリ1：飲用初期」から徐々にならしてください。



このような表示が出たときには

液晶表示に下記のような表示が出たときは、各々の処置をしてください。ただし、H31～H34の表示が出たときは、ご自分で分解修理は絶対しないで、お買い上げの販売店に連絡してください。

異常表示

原因と対応いただく内容

U21・U27

- 水質、環境によっては機器の保護のため電気分解を中止します。
(吐水口からは浄水が出ています。)
→水栓を閉め、約3分間待って再度使用してください。

U23

- 水質、環境によっては機器の保護のため電気分解を中止します。
(吐水口からは浄水が出ています。)
→水栓を閉めて使用を中止し、約30分間お待ちください。
(水質、使用環境によって30分以上かかることがあります。)

U25

- 流量が1.2 L/分を超えません。
(通水すると、表示部が流量表示に変わります。)
電源プラグを一度抜き、再度差し込んでください。
- 水栓を絞りすぎていませんか？
→水栓を開けてください。
 - 水圧が低すぎませんか？
→水栓を全開にしてください。
 - 給水ホースが折れていませんか？
→ホースをまっすぐにしてください。
- 以上の処置を行っても、再度「U25」が表示される
(流量が1.2 L/分を超えない)場合は
- 目詰まりによるカートリッジの寿命です。
→カートリッジを交換してください。(32～34ページ参照)

U26

- 交換の目安となる総通水量(カートリッジ寿命)を超えました。
- カートリッジの寿命です。
→カートリッジを交換してください。(32～34ページ参照)

このような表示が出たときには(つづき)

異常表示	原因と対応いただく内容
U28	<ul style="list-style-type: none">● 電解槽の寿命予告です。 (電解時間の累積が約847時間になると予告をします。) → 販売店にご相談ください。 電解槽寿命は約850時間です。止水して、電源プラグを一度抜き、再度差し込むと、寿命までの残り約3時間(1日10分使用して、約3週間)使用できます。
H31	<ul style="list-style-type: none">● 電解槽の寿命です。 電解時間：累積約850時間(イオン水生成時間・洗浄時間のみ) → 販売店に電解槽の交換を依頼してください。
H32~H34	<ul style="list-style-type: none">● 機器の故障です。 → 電源プラグを抜いて販売店にご相談ください。

お知らせ

- 表示は、下記の種類で区別しています。



お客様で対応できます。



販売店にご相談ください。

修理を依頼されるときは、この異常表示をお知らせください。

故障かな？と思ったときには

万一故障かなと思われることがありましたら、修理依頼される前に次のことを調べてください。
 なお、異常のときは、ご自分で分解修理は絶対しないで、お買い上げの販売店に連絡してください。
 一度電源プラグを抜き、再度差し込むと、正常に復帰する場合があります。

症状	原因と対応いただく内容	参照ページ	
何も表示(点灯)しない または 液晶表示が突然消えた	<ul style="list-style-type: none"> ●電源プラグが抜けていませんか？ →電源プラグを差し込んでください。 ●節電のため、使用していないときは、自動的に表示が消えるようになっています。 →故障ではありません。 	— 19	
水信号ランプ	アルカリイオン水または浄水を通水すると、赤色に点滅する(「ピピッ...」とブザーが鳴る)	<ul style="list-style-type: none"> ●24時間以上使用しなかったのでは？ →洗浄運転を行っています。約15秒間通水してください。 	27
	点灯しない、または使用中に消灯する	<ul style="list-style-type: none"> ●設置直後またはカートリッジ交換直後は、通水すると水信号ランプが約23秒間点滅後に点灯します。 →約3～4分間通水してください。 (カートリッジ内の空気を抜くため) ●流量が不足していませんか？(約1.2L/分以上必要) →水栓を開け、流量を多くしてください。 ●カートリッジ交換ランプが点灯していませんか？ →カートリッジを交換してください。 	7 34 —
	「弱酸性」または「浄水」使用后、ランプが「アルカリ」に変わる	<ul style="list-style-type: none"> ●「弱酸性」または「浄水」使用后、水栓を閉めると自動的に「アルカリ」に切り換わるようになっています。 →故障ではありません。 	32 34 21
水質表示ランプ	「浄水」使用后、ランプが「アルカリ」に戻らない	<ul style="list-style-type: none"> ●「アルカリ」に戻らないように設定されているのでは？ →本体に通水していないときに、「アルカリ」ボタンを「ピー」と鳴るまで押してください。(約3秒間) 	22
	「弱酸性」または「浄水」使用中、水栓を絞ると、ランプが突然「アルカリ」に変わる	<ul style="list-style-type: none"> ●水栓を絞りすぎたり、水圧の変化で流量が低下したためです。(水信号ランプ消灯) →再度「弱酸性」ボタンまたは「浄水」ボタンを押し、水栓を開いて流量を調節してください。 	22

このような表示が出たときには(つづき)故障かな？と思ったときには

次ページにつづく

故障かな? と思ったときには(つづき)

症 状	原因と対応いただく内容	参 照 ページ
カートリッジを交換しても、ランプが消えない	<ul style="list-style-type: none"> ●カートリッジ寿命の設定(リセット)をしていないのでは? →『交換のしかた』の手順3~5を参照し、カートリッジ寿命を設定(リセット)してください。 ●カートリッジ選択(リセット)ボタンを押し忘れていませんか? →水栓を閉めて、ブザーが「ピー」と鳴り、カートリッジ交換ランプが消えるまで、カートリッジ選択ボタンを押してください。(約3秒間) 	32 34
	カートリッジ寿命表示が「150L」以下になっていないのに、ランプが点滅する 吐水量が少ない、または出ない	<p>電源プラグを一度抜き、再度差し込んでください。</p> <ul style="list-style-type: none"> ●水栓をしぼりすぎていませんか? →水栓を開けてください。 ●水圧が低すぎませんか? →水栓を全開にしてください。
<ul style="list-style-type: none"> ●給水ホースが折れたり、つぶれたりしていませんか? →まっすぐにしてください。 		14 15
<ul style="list-style-type: none"> ●水スイッチのフィルターが目詰まりしていませんか? →フィルターを清掃してください。 		28
<ul style="list-style-type: none"> ●カートリッジを確実に取り付けられていますか? →確実に取り付けてください。 		32 34
<ul style="list-style-type: none"> ●断水していませんか? →水が出るまでお待ちください。 		27
<ul style="list-style-type: none"> ●カートリッジの目詰まりなどで流量が低下しています。 →故障ではありません。 カートリッジの交換時期が近づいています。 		30 31
ろ材(カートリッジ)交換の目安となる年月をすぎても、ランプが点灯しない	<ul style="list-style-type: none"> ●使用量が少なく、交換の目安となる総通水量(カートリッジ寿命)に達していないのでは? →故障ではありません。 カートリッジ寿命表示を確認してください。 	30
水スイッチ 選択した吐水口以外から水漏れする	<ul style="list-style-type: none"> ●水スイッチ内部へのカルシウムなどの付着が原因と考えられます。 →薬店でクエン酸をお求めいただき、1リットルの水に約50グラムの割合で溶かし、水スイッチを約12時間つけた後に水洗いしてください。 	—

	症 状	原因と対応いただく内容	参 照 ページ
排水 ホース	使用後、水栓を閉めた後に水が出る	<ul style="list-style-type: none"> ● 洗浄運転または本体の水抜きをしています。 →故障ではありません。 	21 27
	使用中、水が出ない	<ul style="list-style-type: none"> ● 排水ホースが折れたり、つぶれたりしていませんか。 →まっすぐにしてください。 	14 15
その他	本体に通水すると水が温かい	<ul style="list-style-type: none"> ● 通水初期は、止水中に室温や本体内の熱により温められた水が出る場合があります。 →故障ではありません。水を流してください。 	—
	「弱酸性」を使用してもブザーが鳴らない	<ul style="list-style-type: none"> ● ブザーが鳴らないように設定されているのでは？ →本体に通水していないときに、「弱酸性」ボタンを「ピー」と鳴るまで押してください。(約3秒間) 	21
	においやいやな味、にごりがとれない	<ul style="list-style-type: none"> ● カートリッジの除去能力が低下しています。 →カートリッジを交換してください。 ● カートリッジ交換後、2～3ヵ月以内に、においがした場合は、通水路またはカルシウム添加筒に汚れが付着している可能性があります。 →別売品の「通水路洗浄剤」で洗浄してください。 	32 34 裏表紙
	イオン水のpH値が「pH値の目安」の範囲に入らない	<ul style="list-style-type: none"> ● カートリッジが新しいとき(約1週間:100L～200L通水するまで)は、pH値が目安に入らない場合があります。 →故障ではありません。約1週間後、再度pH値を測定してください。 	—
	弱酸性水のpH値が中性を示す	<ul style="list-style-type: none"> ● 弱酸性水のpH値が6.5程度の場合は、pH値測定表のpH7(中性)と見分けがつかないことがあります。 →「弱酸性」使用中に排水ホースから出てくる水を測定し、pH値が10～11を示していれば、弱酸性水はpH6.5程度になっています。 	—
	本体の下から水が出る	<ul style="list-style-type: none"> ● 温湿度条件によっては、本体内部に結露水が発生することがあります。 →故障ではありません。 別売品の「結露水排水ホース」を取り付けてください。(本体底面イラスト参照) 	12 裏表紙
	使用後、水栓を閉めた後に本体から音がする	<ul style="list-style-type: none"> ● 本体内の水を排水している音です。 →故障ではありません。 	—

故障かな?と思ったらときには(つづき)

保証とアフターサービス (よくお読みください。)

修理・お取り扱い・お手入れ
 などのご相談は.....
 まず、お買い上げの販売店へ
 お申し付けください。

転居や贈答品などでお困りの場合は...

- 修理は、サービス会社・販売会社の「修理ご相談窓口」へ！
- 使いかた・お買い物などのお問い合わせは、「お客様ご相談センター」へ！

保証書 (別添付)

お買い上げ日・販売店名などの記入を必ず確かめ、お買い上げの販売店からお受け取りください。よくお読みのあと、保存してください。

保証期間：お買い上げ日から本体1年間
 (ただし、消耗品は保証期間内でも「有料」とさせていただきます。)

補修用性能部品の保有期間

当社は、このアルカリイオン整水器の補修用性能部品を、製造打ち切り後7年保有しています。
 注)補修用性能部品とは、その製品の機能を維持するために必要な部品です。

修理を依頼される時

39～43ページの表に従ってご確認のあと、直らないときは、まず、電源プラグを抜いて、お買い上げの販売店へご連絡ください。

- 保証期間中は
保証書の規定に従って、出張修理をさせていただきます。
- 保証期間を過ぎているときは
修理すれば使用できる製品については、ご要望により修理させていただきます。
下記修理料金の仕組みをご参照のうえ、ご相談ください。
- 修理料金の仕組み
修理料金は、技術料・部品代・出張料などで構成されています。

技術料は、診断・故障個所の修理および部品交換・調整・修理完了時の点検などの作業にかかる費用です。

部品代は、修理に使用した部品および補助材料代です。

出張料は、お客様のご依頼により製品のある場所へ技術者を派遣する場合の費用です。

ご連絡いただきたい内容	
製品名	アルカリイオン整水器
品番	PJ-A203
お買い上げ日	年 月 日
故障の状況	できるだけ具体的に
販売店名	☎() -

修理に関するご相談

ナショナル/パナソニック 修理ご相談窓口

ナビダイヤル  **0570-087-087**
 (全国共通番号)

- お客様がおかけになった場所から最寄りの修理ご相談窓口につながります。呼出音の前にNTTより通話料金の目安をお知らせします。
- 携帯電話・PHS等からは最寄りの修理ご相談窓口へ直接おかけください。
- 最寄りの修理ご相談窓口は、次ページをご覧ください。

使いかた・お買い物などのご相談

ナショナル/パナソニック お客様ご相談センター

365日/受付9時～20時

電話 フリーダイヤル  **0120-878-365**
パナは 365日

携帯電話・PHSでのご利用は... **06-6907-1187**

FAX フリーダイヤル  **0120-878-236**

Help desk for foreign residents in Japan

外国人/海外仕様商品(ツーリスト商品他)等ご相談窓口

Tokyo (03)3256-5444 Osaka (06)6645-8787

Open: 9:00 - 17:30 (closed on Saturdays/Sundays/national holidays)

ナショナル/パナソニック
修理ご相談窓口

ナビダイヤル
(全国共通番号)  **0570-087-087**

- お客様がおかけになった場所から最寄りの修理ご相談窓口につながります。呼出音の前にNTTより通話料金の目安をお知らせします。
- 携帯電話・PHS等からは最寄りの修理ご相談窓口へ直接おかけください。

北海道地区	
札幌 札幌市厚別区厚別南 2丁目17-7 ☎(011)894-1251	旭川 旭川市2条通2丁目 左1号 ☎(0166)31-6151
帯広 帯広市西19条南1丁目 7-11 ☎(0155)33-8477	函館 函館市西桔梗589番地241 (函館流通卸センター内) ☎(0138)48-6631

近畿地区	
滋賀 守山市勝部6丁目2-1 ☎(077)582-5021	奈良 大和郡山市筒井町 800番地 ☎(0743)59-2770
京都 京都市伏見区竹田中川原町 71-4 ☎(075)672-9636	和歌山 和歌山市中島499-1 ☎(073)475-2984
大阪 大阪市北区本庄西1丁目 1-7 ☎(06)6359-6225	兵庫 神戸市中央区琴ノ緒町 3丁目2-6 ☎(078)272-6645

東北地区	
青森 青森市第二問屋町 3-7-10 ☎(017)739-9712	宮城 仙台市宮城野区扇町 7-4-18 ☎(022)387-1117
秋田 秋田市御所野湯本2丁目 1-2 ☎(018)826-1600	山形 山形市流通センター 3丁目12-2 ☎(023)641-8100
岩手 盛岡市羽場13地割30-3 ☎(019)639-5120	福島 福島県安達郡本宮町 字南/内65 ☎(0243)34-1301

中国地区	
鳥取 鳥取市安長295-1 ☎(0857)26-9695	岡山 岡山県都窪郡早島町 矢尾807 ☎(086)292-1162
米子 米子市米原4丁目2-33 ☎(0859)34-2129	広島 広島市西区南観音8丁目 13-20 ☎(082)295-5011
松江 松江市平成町182番地14 ☎(0852)23-1128	山口 山口市鑄銭司 字鑄銭司団地北447-23 ☎(083)986-4050
出雲 出雲市渡橋町416 ☎(0853)21-3133	
浜田 浜田市下府町327-93 ☎(0855)22-6629	

首都圏地区	
栃木 宇都宮市御幸町194-20 ☎(028)689-2555	東京 東京都世田谷区宮坂 2丁目26-17 ☎(03)5477-9780
群馬 高崎市大沢町229-1 ☎(027)352-1109	山梨 甲府市宝1丁目4-13 ☎(055)222-5171
茨城 つくば市花畑2丁目8-1 ☎(0298)64-8756	神奈川 横浜市港南区日野5丁目 3-16 ☎(045)847-9720
埼玉 桶川市赤堀2丁目4-2 ☎(048)728-8960	新潟 新潟市東明1丁目8-14 ☎(025)286-0171
千葉 千葉市中央区星久喜町172 ☎(043)208-6034	

四国地区	
香川 高松市勅使町152-2 ☎(087)868-9477	高知 南国市岡豊町中島331-1 ☎(088)866-3142
徳島 徳島県板野郡北島町 鯛浜字かや108 ☎(088)698-1125	愛媛 松山市土居田町750-2 ☎(089)971-2144

中部地区	
石川 石川県石川郡野々市町 福荷3丁目80 ☎(076)294-2683	名古屋 名古屋市瑞穂区塩入町 8-10 ☎(052)819-0225
富山 富山市寺島1298 ☎(076)432-8705	岡崎 岡崎市岡町南久保28 ☎(0564)55-5719
福井 福井市開発4丁目112 ☎(0776)54-5606	岐阜 岐阜県本巣郡北方町 高屋太子2丁目30 ☎(058)323-6010
長野 松本市大字笹賀7600-7 ☎(0263)86-9209	高山 高山市花岡町3丁目82 ☎(0577)33-0613
静岡 静岡市西島765 ☎(054)287-9000	三重 久居市森町字北谷1920-3 ☎(059)255-1380

九州地区	
福岡 春日市春日公園3丁目48 ☎(092)593-9036	熊本 熊本市健軍本町12-3 ☎(096)367-6067
佐賀 佐賀市鍋島町大字 八戸字上深町3044 ☎(0952)26-9151	天草 本渡市港町18-11 ☎(0969)22-3125
長崎 長崎市東町1949-1 ☎(095)830-1658	鹿児島 鹿児島市与次郎1丁目 5-33 ☎(099)250-5657
大分 大分市萩原4丁目8-35 ☎(097)556-3815	大島 瀬戸市長浜町10-1 ☎(0997)53-5101
宮崎 宮崎市本郷北方字草葉 2099-2 ☎(0985)63-1213	

沖縄地区	
沖縄 浦添市城間4丁目23-11 ☎(098)877-1207	

所在地、電話番号が変更になることがありますので、あらかじめご了承ください。

0903

保証とアフターサービス

仕 様

定 格	交流100 V 1.3 A 50 - 60 Hz	
消 費 電 力	約80 W (待機時：約0.4 W)	
本 体	寸 法	幅159 mm×奥行95 mm×高さ260 mm
	質 量	約1.8 kg (満水時：約2.2 kg)
本 体 使 用 水 温	35 未満 (水スイッチは80 未満)	
本 体 使 用 可 能 水 圧 (動 水 圧)	70 kPa ~ 350 kPa	
使 用 可 能 配 水 管 圧 力 (静 水 圧)	70 kPa ~ 750 kPa	
電 解	電 解 方 式	連続電解方式
	吐 水 量 (生 成 水 流 量)	2.0 L/min [水圧100 kPaのとき] 3.0 L/min [水圧200 kPaのとき]
	電 解 能 力 切 換	アルカリ：3段階 弱酸性：1段階
	連 続 使 用 可 能 時 間	常温時約30分間 (注2)
	電 解 槽 寿 命	累積約850時間 (イオン水生成時間・洗浄時間のみ)
	電 解 洗 浄	オートクリーニング方式 (洗浄時間約8秒、排水時間約90秒)
浄 水 吐 水 量	2.0 L/min [水圧100 kPaのとき]	
ろ 過 流 量	2.5 L/min [水圧100 kPaのとき]	
本 体 装 着 カ ー ト リ ッ ジ	P-305MJR	
浄 水 能 力 (注1)	遊 離 残 留 塩 素	6 000 L (注3)
	濁 り	6 000 L (注4)
	総 ト リ ハ ロ メ タ ン	6 000 L (注3)
	溶 解 性 鉛	6 000 L (注3)
ろ材(カートリッジ)の取換(交換)時期の目安	約1年 (注5)	
ろ 材 の 種 類	不織布・粒状活性炭・セラミック・粉末活性炭・中空糸膜	
除 去 で き る 成 分	遊離残留塩素・濁り・総トリハロメタン・溶解性鉛	
除 去 で き な い 成 分	水中に溶け込んでいる鉄分・重金属類(銀・銅など)や塩分(海水)	
カ ル シ ウ ム 添 加	強制溶解添加方式、添加筒内蔵	
電 源 コ ー ド の 長 さ	約2 m	
電 源 保 護 装 置	電流ヒューズ：2.5 A	

数値は水温20 時の値です。

硬水を軟水に変えることはできません。

通水量および1日の使用水量は、吐水口・排水ホースからの水量を合計したものです。

(注1) アルカリイオン水、弱酸性水、浄水で使用できる水は、ろ過流量・浄水能力の約80%に相当します。

(注2) 水質・使用環境によって短くなることがあります。

(注3) JIS S 3201 試験による除去率80%の値。

(注4) JIS S 3201 試験によるろ過流量の50%の値。

(注5) 1日15 L使用した場合です。1日30 L使用すると、ろ材使用限界は約半分になります。
使用水量・水質・水圧によって大幅に短くなることがあります。

別売品

お買い上げの販売店またはナショナル・パナソニックの製品を扱っている販売店で購入してください。
使いかた、取り付けかたについては、それぞれに付属の説明書をよくお読みください。

(価格は2004年1月現在のものです。)

消耗品

●交換用材(カートリッジ)

品番：P-305MJR 本体装着品
希望小売価格：7,800円(税別)
(カートリッジ寿命：約1年)

品番：P-37MJR
希望小売価格：7,800円(税別)
(カートリッジ寿命：約2年)
(総トリハロメタン除去寿命：約1年)
溶解性鉛は除去できません。

●グリセロリン酸カルシウム製剤

1袋：6g入 12本
品番：P-A5101
希望小売価格：3,800円(税別)
付属品とは包装が異なります。

分岐水栓で取り付けるとき

分岐水栓アダプター

品番：P-A3604
希望小売価格：2,400円(税別)
(9ページ参照)

壁にかけて使うとき

壁掛けセット

品番：P-A3703
希望小売価格：1,800円(税別)
●取り付けは、販売店にご依頼ください。

水栓が大型のとき

大型水栓用金具(内径32.5mm)

品番：P-06JR
希望小売価格：1,100円(税別)
●水栓先端径が24mm～32mmの水栓に
(9ページ参照)

吐出管を延長するとき

延長吐出管(長さ：約30cm)
品番：P-A5102
希望小売価格：4,000円(税別)

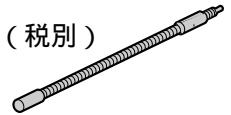

シンクのコーナーに設置するとき

コーナー設置台

品番：P-A3705
希望小売価格：2,800円(税別)
●ご購入される場合は、販売店にご相談ください。
●コーナー設置例

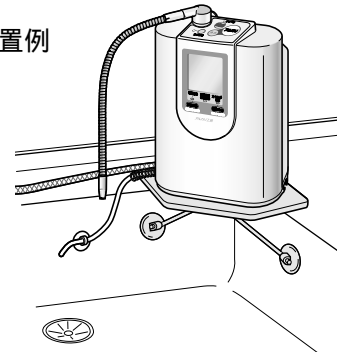

下記部品はサービスルート扱いです。

泡沫水栓用つぎて(内ねじ用)

- 品番：PRV-D8623K KVK・TOTO製水栓用〔W23, 山20〕
 - 品番：PRV-D8623M ミズタニ・MYM製水栓用〔W24, 山20〕
 - 品番：PRV-D8623G GROHE・カクダイ・MOEN・YANMAR・タカギ製水栓用〔M24, ピッチ1mm〕
- 希望小売価格：各1,000円(税別)
●水栓メーカー・品番をご確認のうえ、販売店にご相談ください。(9ページ参照)

次ページにつづく

別売品(つづき)

下記部品はサービスルート扱いです。

<p>pH測定試薬セット(消耗品) 品番：P JW-T8615 希望小売価格：600円(税別) (26ページ参照)</p>	<p>給水ホース(長さ2.5 m) 品番：PDB-C8623A 希望小売価格：1,300円(税別) ●付属の給水ホース(約90 cm)では長さが足りないときに</p>
<p>通水路洗浄剤(消耗品) 品番：PVL-P8641S 希望小売価格：1,200円(税別) (28ページ参照) ●添加筒や通水路の汚れや、においが気になるとき、お使いください。</p>	<p>排水ホース(長さ2.5 m) 品番：PDB-C8616B 希望小売価格：1,000円(税別) ●付属の排水ホース(約60 cm)では長さが足りないときに ホースの直径は付属品より大きくなります。</p>
<p>本体洗浄用カートリッジ(消耗品) 品番：PRA-B8641S 希望小売価格：2,000円(税別) (28ページ参照) ●カルシウム除去専用</p>	<p>結露水排水ホース(長さ90 cm) 品番：PDB-C8616K 希望小売価格：1,000円(税別) ●43ページの「本体の下から水が出る」をご参照ください。</p>

愛情点検		長年ご使用のアルカリオン整水器の点検を！	
	<p>こんな症状はありませんか</p>	<ul style="list-style-type: none"> ●電源プラグを差し込んでも何も表示しない ●異常表示(U21~U28)を表示し、処置を行っても再度異常表示が出る ●異常表示(H31~H34)が出る ●その他の異常や故障がある 	<p>以上のような症状のときは使用を中止し、故障や事故の防止のため、コンセントから電源プラグを抜いて、必ず販売店に点検を依頼してください。</p>

松下電器産業株式会社

〔製造元〕パナソニック コミュニケーションズ株式会社

〒812-8531 福岡市博多区美野島4丁目1番62号

パナソニック コミュニケーションズ株式会社
デバイスカンパニー

〒830-0222 福岡県三潴郡城島町青木島438-1

© 2004 Panasonic Communications Co., Ltd. All Rights Reserved.

この取扱説明書は再生紙を使用しています。

ZGS0JA2030Z S0104T0 ©