



石油遠赤ヒーター (強制通気形開放式石油ストーブ) 取扱説明書

品番 **OH-PV52XD**

保証書別添付



もくじ

安全上のご注意	2
各部のなまえ	7
各部のなまえとはたらき	8
ご使用前の準備	
点火する前の準備と確認	10
時計の合わせかた	11
使用燃料について	12
給油のしかた	13
使いかた	
点火・消火のしかた	14
チャイルドロックのしかた	15
暖房モードの切り換えのしかた	16
室温調節のしかた	17
タイマー予約のしかた	18
スピード点火のしかた	20
ひかえめ運転のしかた	21
故障かな?	22
異常のお知らせと処置のしかた	23
日常の点検とお手入れのしかた	24
定期点検について	28
部品交換について	29
保管のしかた	29
保証とアフターサービス	30
仕様	裏表紙

お使いになる前に

使いかた

お手入れ・保管・その他

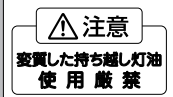

このたびは石油遠赤ヒーターをお買い上げいただき、まことにありがとうございました。

■この取扱説明書と保証書をよくお読みのうえ、正しくお使いください。そのあと保存し、必要なときお読みください。

■保証書は「お買い上げ日・販売店名」などの記入を必ず確かめ、販売店からお受け取りください。





正しく使って上手に節約



安全上のご注意 必ずお守りください

お使いになる人や他の人への危害・物的損害を未然に防止するため、必ずお守りいただくことを、次のように説明しています。

■表示内容を無視して誤った使い方をしたときに生じる危害や損害の程度を、次の表示で区分し、説明しています。

 危険	この表示の欄は、「人が死亡または重傷を負う危険、または火災の危険が切迫して生じることが想定される」内容です。
 警告	この表示の欄は、「人が死亡または重傷などを負う可能性、または火災の可能性が想定される」内容です。
 注意	この表示の欄は、「人が傷害を負う可能性や物的損害の発生が想定される」内容です。

■お守りいただく内容の種類を、次の絵表示で区分し、説明しています。

	この絵表示は、してはいけない「禁止」内容です。
	この絵表示は、必ず実行していただく「指示」内容です。

危険(DANGER)

■ガソリン厳禁



ガソリン厳禁

- ガソリン、混合油（農機具用）など揮発性の高い油は絶対に使用しないでください。火災の原因になります。灯油（JIS 1号灯油）を使用してください。

警告(WARNING)

ご使用中

■換気必要

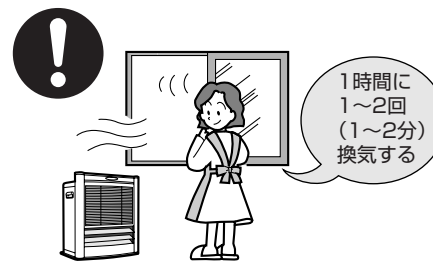

- 換気せずに使用しつづけないでください。
- 窓の凍結や地下室など換気が十分に行えない場所では、使用しないでください。酸素が不足すると、不完全燃焼し、一酸化炭素などが発生して中毒になるおそれがあります。

■スプレー缶厳禁

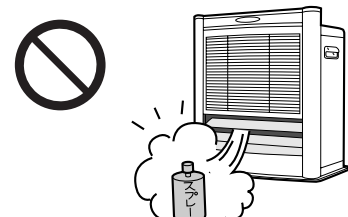

- 殺虫剤などのスプレー缶を温風のアたる場所に絶対に放置しないでください。熱でスプレー缶の圧力が上がり、爆発し、危険です。

■寝るとき消火



- 寝るときや外出するときは、必ず消火してください。予想しない事故が発生するおそれがあります。

警告(WARNING)

ご使用中

■温風吹出口をふさがない

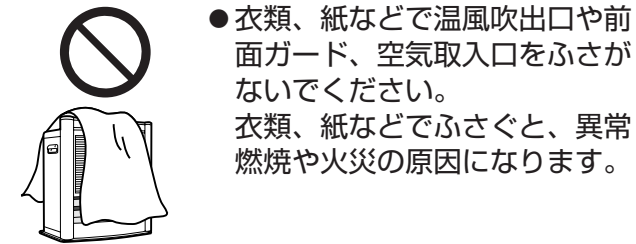

- 衣類、紙などで温風吹出口や前面ガード、空気取入口をふさがないでください。衣類、紙などでふさぐと、異常燃焼や火災の原因になります。

■可燃性ガス使用厳禁

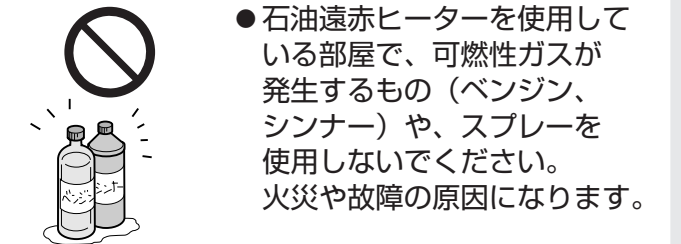

- 石油遠赤ヒーターを使用している部屋で、可燃性ガスが発生するもの（ベンジン、シンナー）や、スプレーを使用しないでください。火災や故障の原因になります。

■電源コード・電源プラグを傷めない

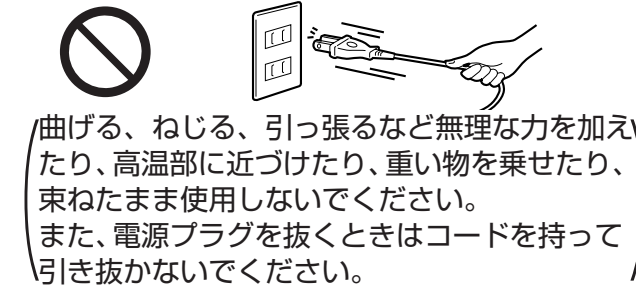

- 曲げる、ねじる、引っ張るなど無理な力を加えたり、高温部に近づけたり、重い物を乗せたり、束ねたまま使用しないでください。また、電源プラグを抜くときはコードを持って引き抜かないでください。
- 傷んだまま使用すると、火災や感電の原因になります。
- コードやプラグの修理は、販売店にご相談ください。

■ぬれた手で電源プラグの抜き差しはしない



ぬれ手禁止

- 感電の原因になります。

■コンセントや配線器具の定格を超える使い方や、交流100V以外での使用はしない

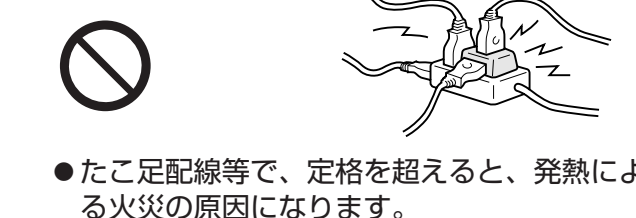

- たこ足配線等で、定格を超えると、発熱による火災の原因になります。

■電源プラグのお手入れをする

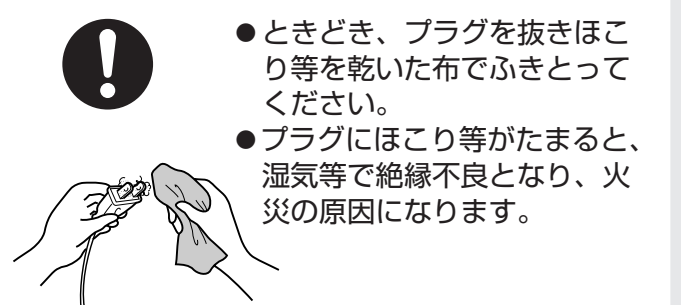

- ときどき、プラグを抜きほこり等を乾いた布でふきとってください。
- プラグにほこり等がたまると、湿気等で絶縁不良となり、火災の原因になります。

■電源プラグは確実に差し込む



- プラグはコンセントに根元まで差し込んでください。また、傷んだプラグ・ゆるんだコンセントは使用しないでください。
- 差し込みが不完全ですと、感電や発熱による火災の原因になります。

■デジタル表示部に「H83」と表示したら、使用しない



- 異常燃焼し、火災の原因になります。
- 販売店へご連絡ください。

安全上のご注意 必ずお守りください

⚠ 注意(CAUTION)

給油

■給油時消火



- 給油は必ず消火してから行ってください。火災のおそれがあります。

■油漏れ確認

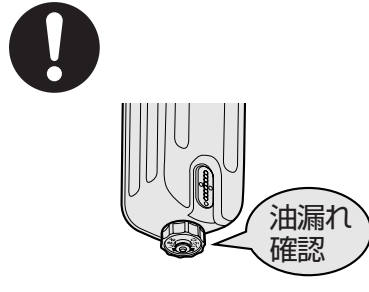

- 給油口口金は正しく、確実に締めてください。
- 口金を斜めに締めたりすると、簡単に口金を外れて、火災のおそれがあります。
- 給油口口金を下にして、油漏れがないことを確かめてください。

■居室内給油禁止・給油時火気禁止



- 給油は必ず居室外の火の気の無いところで行ってください。火災のおそれがあります。

■変質した持ち越し灯油使用厳禁



- 異常燃焼や故障の原因になることがあります。

使用する場所

■可燃物から離す

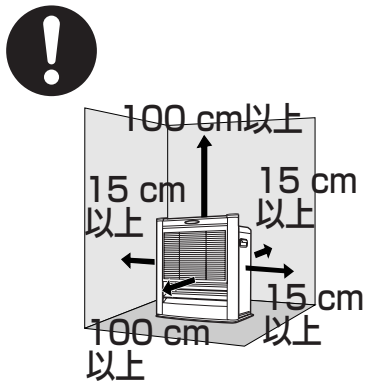

ふすまや障子などの可燃物から上記の距離をとらないと火災のおそれがあります。

■スプレーや化学薬品を使用する場所で使わない (理・美容院、クリーニング店、メッキ、塗装、脱脂、洗浄工場など)



フロンガスや塩素系溶剤は有毒なガスの発生により、健康を害することになります。また、鏡やガラスなどを傷め、金属がさびたり、繊維製品の変色、損傷、器具の故障の原因になることがあります。

■高地 (標高1500 m 以上) 使用禁止



- 不完全燃焼するおそれがあります。空気濃度が薄いので、正常燃焼の確認と換気に注意してください。

■次の場所では使わない



- 水平でない場所、不安定な場所
- 不安定な物を乗せた棚などの下
- 風のアたる場所や部屋の出入口、屋外
- 可燃性ガスの発生する場所・たまる場所
- 人のいない場所 (温室、飼育室など)

火災の原因になることがあります。

- マントルピースなど石油遠赤ヒーターが囲われる場所
- ほこり、湿気、金属粉の多い場所
- 超音波加湿機を使用している部屋

不完全燃焼の原因になることがあります。

- 直射日光が当たる場所

給油タンク内の空気が膨張し、灯油があふれ出て、油漏れの原因になることがあります。

⚠ 注意(CAUTION)

ご使用中

■カーテン、可燃物近接禁止



- カーテンや衣類・ふとんなど燃えやすいもののそばなどでは使用しないでください。火災のおそれがあります。タイマー予約するときも、可燃物がそばにないか確認してください。

■異常時使用禁止

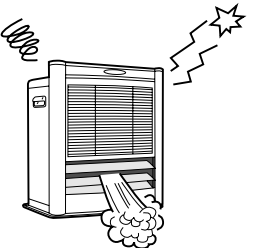

- すすの発生、におい、炎の色など異常を感じたときや油漏れがあったときは使用しないでください。異常燃焼のおそれがあります。運転スイッチを「切」にし、電源プラグを抜き、お買い上げの販売店へご連絡ください。

■温風吹出口に異物を入れたり、放置したりしない

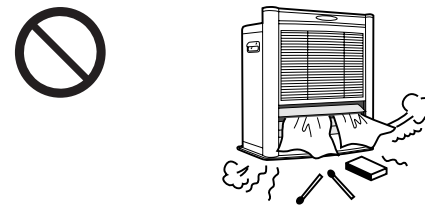

- 温風吹出口や吹出口内部に紙、布、プラスチックや、マッチ、ガスライターなどを入れたり、放置したりしないでください。発火や破裂の原因になります。

■高温部に手などふれない



接触禁止

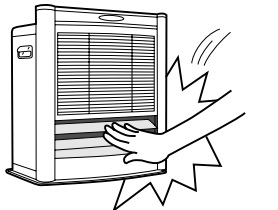

- 燃焼中や消火直後は、温風吹出口に手をふれたり、内部に手を入れたりしないでください。やけどのおそれがあります。

■温風に直接長時間あたらさない

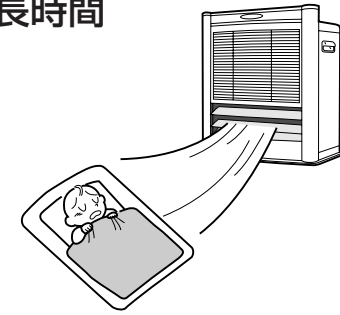

- 低温やけどや脱水症状になるおそれがあります。
- 温風を直接吸い込まないでください。気分が悪くなる原因になることがあります。

「低温やけど」について

- 比較的低い温度 (40℃~60℃) でも長時間皮ふの同じ所が熱せられると、熱い、痛いなどの自覚症状がなくても低温やけどのおそれがあります。
- 次のような方は特にご注意ください！
 - ・乳幼児、お年寄り、皮ふの弱い方
 - ・眠気を誘う薬 (睡眠薬、かぜ薬など) を服用された方
 - ・深酒・疲労の激しい方

特にお子さまやお年寄りなどのご自分で操作できない方が使用するときには、周囲の人が十分注意してください。お子さまが温風吹出口や前面ガードに直接触れないように保護ガード (別売品: 品番 OH-GF1) を使用されることをおすすめします。

お使いになる前に

安全上のご注意 必ずお守りください

⚠ 注意(CAUTION)

ご使用について

■電源プラグを抜いて消火しない



- 消火後、送風が止まるまで電源プラグを抜かないでください。温風空気取入口や天板が高温になり、やけどや故障の原因となります。また、強いにおいがでる原因になります。

■水をかけたり、重いものを乗せない



- 水のいった容器や物を上に乗せないでください。水が内部に入ると感電や故障の原因があります。
- 本体の上に乗らないでください。天板がへこんだり、やけどのおそれがあります。

■持ち運ぶときは火を消して給油タンクを抜く



- 傾けないように静かに運んでください。特に階段などでは油漏れのおそれがあります。
- 引っ越し等の運搬時は必ず灯油を抜き、傾けたり、横倒しの状態で運搬しないでください。

■石油遠赤ヒーターを使用している部屋ではシリコンを使わない



- シリコン配合の枝毛用コート液・化粧品・つや出し剤などは使用しないでください。燃焼部にシリコン酸化物が付着し、異常燃焼や点火ミス、途中消火の原因になることがあります。シリコン配合の商品には下記のようなものがあります。
ヘアケア商品(ヘアトリートメント、ムース、枝毛用コート液)、ガラスクリーナー、制汗剤、カーワックス、化学ぞうきんなど

■熱に弱い床面にはマットなどを敷く



- 熱に弱い材質の床面は変色、ヒビ割れ、そり返りなどが発生することがあります。また、ほこりやたばこの煙などで変色することもあります。保護のため熱に強いマット(別売品:品番AOS000-M111A)などを敷いてください。

点検・お手入れ・保管

■ほこりの除去



- 燃焼・温風空気取入口フィルターは、週1回以上必ず掃除してください。ごみ、ほこりなどでフィルターがつかると、異常燃焼のおそれがあります。

■廃棄するときは灯油を抜く



- 本体を廃棄処分するときは、必ず給油タンク、油受皿内の灯油を抜き取ってください。(P.28ページ) 灯油が入ったまま廃棄するとリサイクルの際思わぬ事故になるおそれがあります。

■分解修理・改造の禁止



- 分解禁止
- 改造して使用しないでください。
- 修理技術者以外の方は絶対に分解、修理は行わないでください。
- 故障、破損したら、使用しないでください。異常燃焼や火災の原因になることがあります。

■保管時は灯油を抜く



- 保管するときや長時間使用しないときは、必ず灯油を抜いてください。傾けてたり、横倒しの状態では保管しないでください。油漏れや火災のおそれがあります。

■お手入れするときは本体が冷えた後、電源プラグを抜いてから行う



- 電源プラグを抜く
- 感電・やけどの原因になることがあります。

■長期間使用しないときは電源プラグを抜く



- 電源プラグを抜く
- 火災や予想しない事故のおそれがあります。

各部のなまえ

本体

前面

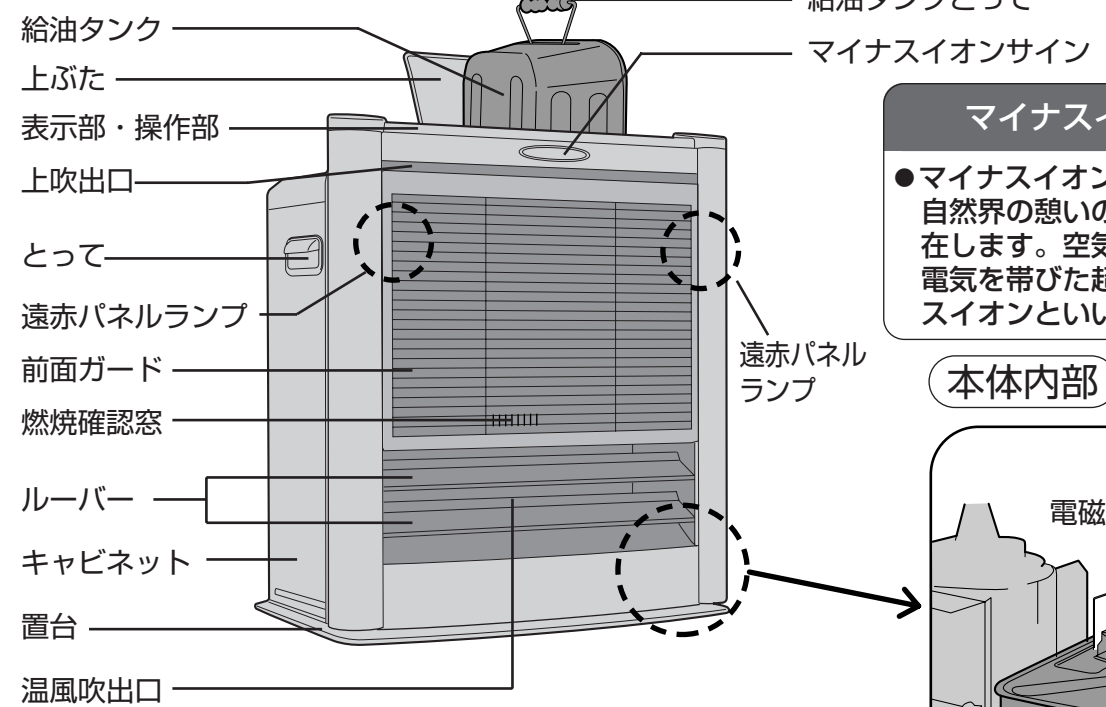

マイナスイオンとは

- マイナスイオンは森林や滝など自然界の憩いの場所に豊富に存在します。空気中でマイナスの電気を帯びた超微粒子をマイナスイオンといいます。

本体内部

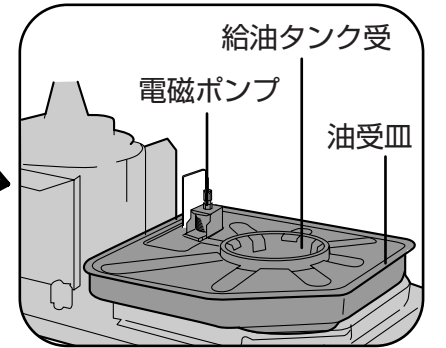

後面

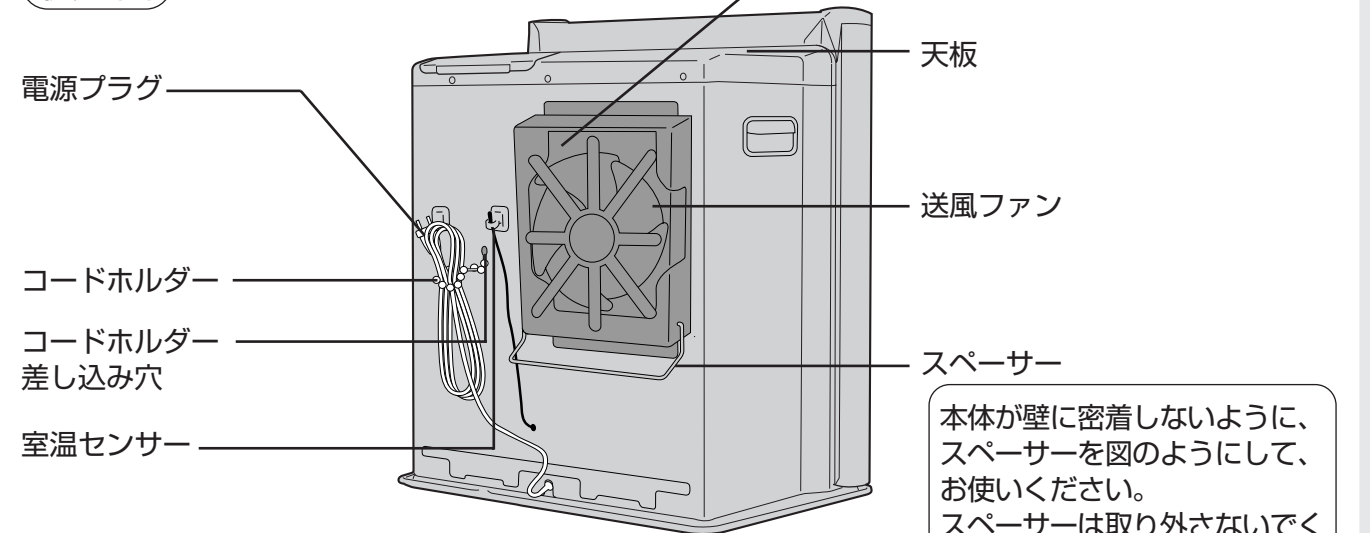

- 本体が壁に密着しないように、スペーサーを図のようにして、お使いください。スペーサーは取り外さないでください。

付属品

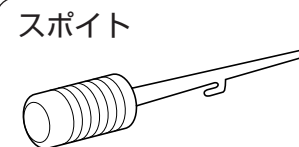

- スポット ※お手入れのときに必要ですので、なくさないよう保管してください。 ※使用しないときは、コードホルダー差し込み穴に引っかけておいてください。

各部のなまえとはたらき

表示部・操作部

表示部は説明のため、全部表示したものです。実際の運転のときは該当部分が表示されます。

運送時の傷を防止するために表示部・操作部の表面に保護シートを貼っていますので、取りのぞいてください。(コーナー部分にセロハンテープを貼り付け、一緒にはがすとより簡単に取りのぞけます。)

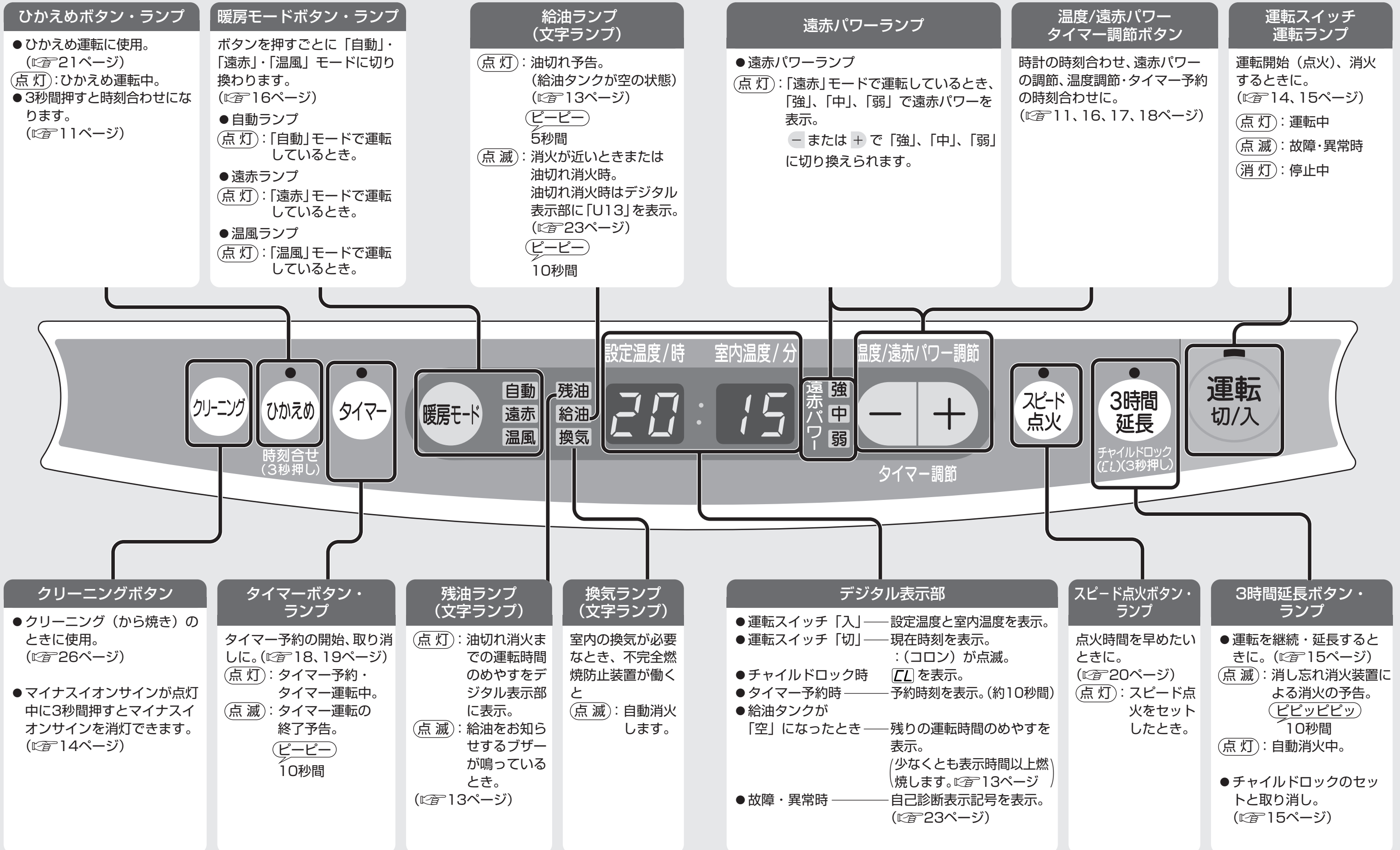

お使いになる前に

点火する前の準備と確認

1 石油遠赤ヒーターを取り出す

- 各部の包装部材を全て取り除きます。詳しくは、箱上面の「開こんのしかた」をお読みください。

次のことは、工場での燃焼テストによるもので、異常ではありません。

- 油受皿に少量の灯油が残っている。
- 給油フィルターがぬれている。
- 温風吹出口より見える燃焼筒（炎をかこんでいる筒）が変色している。

2 水平を確認する

- 水平で丈夫な床面に設置してください。
- 水平でないときは、水平な場所に移す。

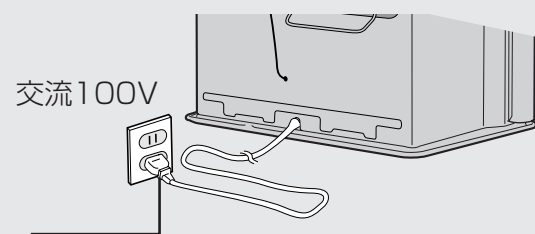

3 電源プラグをコンセントに差し込む

- コードホルダーを開き、電源コードをのばして差し込む。電源コードを束ねたままにしないでください。

お知らせ

- 電源プラグをコンセントに差し込むと、デジタル表示部に「U 10」と表示し、運転ランプが点滅することがありますが、運転スイッチが「入」になっていたため、異常ではありません。運転スイッチを押して、「切」にしてください。デジタル表示部が「: 」になり、運転ランプが消灯します。

時計の合わせかた



1 を3秒間押す

ひかえめ
時刻合せ
(3秒押し)

デジタル表示部



点滅

初めて使用するときや、電源プラグをコンセントから抜いたとき

2 または を押し、時刻を合わせる

- 時計を進めるときは を押し、もどすときは を押す。
- 1回押すごとに1分単位で変わります。
- 押し続けると、10分単位で変わります。

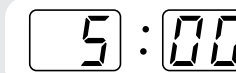

最初午前5:00が、点灯します



〈現在の時刻が午後3時30分の場合〉

3 を押す

ひかえめ
時刻合せ
(3秒押し)



- デジタル表示部のコロンが点滅し、時計が動きます。

お知らせ

- 電源プラグを抜くと、再度時計の時刻合わせをやりなおす必要があります。
- 夜中の12時の場合、表示は : です。

ちよつと
いせこと



効果的に使用しましょう

温風の流を妨げないでください。

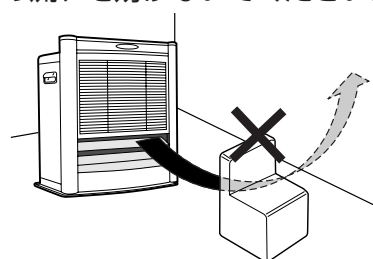

お部屋の保温をしましょう

カーテンを二重にして床までにすれば、お部屋の熱を逃さず、暖かさが保てます。



手についた灯油は

サラダ油を少し手につけ、こすりましょう。その後石けんで洗えばいやなおいも落とせます。



こぼれた灯油は

こぼれた灯油の上に洗濯用粉末洗剤をふりかけ、灯油を吸い取ります。あとは、かわいた布でふきとってください。



使用燃料について

燃料は必ず
灯油(JIS 1号灯
油)を使用してく
ださい。

⚠危険(DANGER)

ガソリン厳禁



ガソリン厳禁

ガソリン、混合油（農機具用）など揮発性の高い油は、絶対に使用しないでください。火災の原因になります。

灯油とガソリンの見分けかた

指先につけ息を吹きかける。
(火の気のない所で行ってください。)

灯油は
ぬれたまま ガソリンは
すぐ乾く



(区別がつきにくいときは、お買い上げの燃料店にお問い合わせください。)

⚠注意(CAUTION)

変質した持ち越し灯油使用厳禁



●異常燃焼や故障の原因になることがあります。

変質灯油

- 古い灯油（昨シーズンより持ち越した灯油）
- 日光の当たる場所、高温の場所で長期間保管した灯油。
(特に乳白色のポリ容器や容器のふたをあげて長期間保管したものは変質します。)

極度に変質したものは黄色味がかったり、酸っぱい臭いがします。

不純灯油

- 灯油以外の油（てんぷら油や機械油、重油、ガソリン、シンナー）などがほんのわずかでも混入した灯油。
- 水やごみ、ドラム缶のさびなどが、混入した灯油。
- 灯油水抜剤や助燃剤を添加した灯油。

万一変質灯油や不純灯油を使用したときの処置

不良灯油を除き、給油タンク、油受皿の内部をきれいな灯油で洗い、クリーニング（から焼き）をしてからご使用ください。(26ページ「クリーニング（から焼き）」) それでも効果のないときは、お買い上げの販売店にご相談ください。(分解・点検が必要です)

変質灯油、不純灯油が原因でサービスを依頼されたときは、保証期間中でも保証の対象外となります。

灯油の保管のしかた

火気、雨水、ごみ、高温及び直射日光を避けた場所に必ず保管する

- 灯油は翌シーズンに持ち越さない。シーズン終了前に使いきってください。
- 灯油は直射日光を避け、青や赤など着色されたポリ容器（灯油用）で保管してください。ポリ容器のふたは確実にしめてください。

- ポリ容器に雨水がかからないように。ポリ容器の灯油に水が混入し、燃焼不良の原因になります。

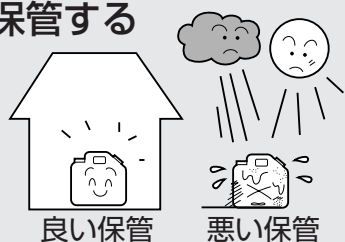

お知らせ

- 灯油が変質しているかどうか別売品でチェックできます。
品名：変質灯油検知管（チャロンボ） 品番：ASP-02（3本入り） ASP-14（1本入り）

給油のしかた

必ず消火して
から行って
ください。

1 給油タンクを取り出し、逆さにし、口金をはずす

- 給油タンクを取り出すときは、こぼれた油はふき取る。
- 口金に砂やごみがついたり、入ったりしないように注意する。(回転が重くなります)
- 給油口、口金にさび、変形、回転不良および破損がないか確認する。
(P24ページ「給油タンクの点検」)

「カチッとキャップ」について

口金(カチッとキャップ)

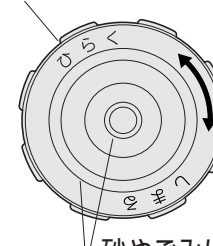

砂やごみに注意

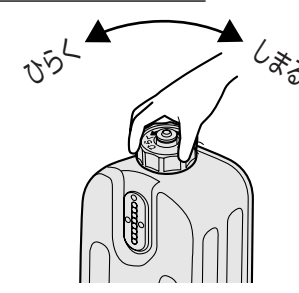

口金が締まると、バネの力で「カチッ カチッ」と音がして、確実に締まったことをお知らせします。口金の外側を持つと手が汚れにくく、回しやすくなります。

2 給油する

- 給油タンクを図のようにして、油量計を見ながら、上限をこえないように給油する。
- こぼれた油は、ふき取る。

3 「カチツカチツ」と音がするまで口金を締める

- 口金のねじ山を正しく合わせて締める。斜めにして締めないでください。
- 「カチツ カチツ」と音がしたら、元に戻さないでください。
- 口金を下にして油漏れがないか確かめる。

4 給油タンクを本体に静かにもどす

- 給油タンクと本体を前後方向に合わせ、本体にセットする。左右どちらでもセットできます。
- 灯油が油受皿に入るまで約1分待って点火する。

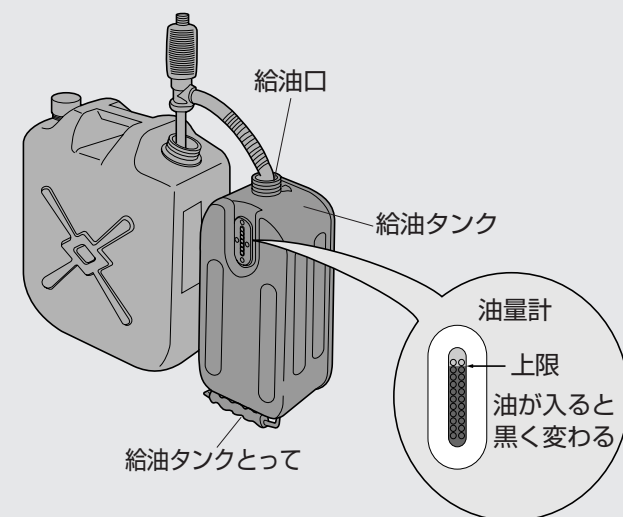

お使いになる前に

お知らせ

- 給油口周辺が多少黄色くなるありますが、異常ではありません。

残り燃焼時間表示について

給油タンクの油がなくなると

- 給油と残油表示が点灯。ブザーが5秒間鳴り、デジタル表示部に油切れ消火までの運転時間のめやすを表示します。(70と表示。残り燃焼時間は約70分という意味です)
- 燃焼は弱で燃焼します。運転時間のめやすは弱で燃焼が続いた場合を表示し、表示時間以上の運転が可能です。(お部屋が暖まっている場合などは、表示時間より大幅に燃焼時間が長くなります)
- 表示は 70、60 のように10分きざみで切り替わっていきます。
60、30 のときはブザーが5秒間鳴ります。10 に変わってから油切れ消火までは 10 の表示を続けます。その後ブザーが5秒間鳴り、給油表示が点滅し、油切れ消火が近いことをお知らせします。ブザーが5秒間鳴っている間は残油表示は点滅、それ以外は点灯します。

点火・消火のしかた

安全のため運転開始後3時間で自動消火します。



点火する

運転切/入 を押す



約2分後、自動点火し、送風が始まります。
運転中は温風吹出口からマイナスイオンが出ます。

- 運転ランプが点灯。マイナスイオンサインが点滅。
- デジタル表示部に設定温度と室内温度を表示します。
- 遠赤モードで運転しているときは、室内温度のみ表示します。

(例) 設定温度/時 室内温度/分



燃焼確認窓から炎の状態を確認する



燃焼確認窓

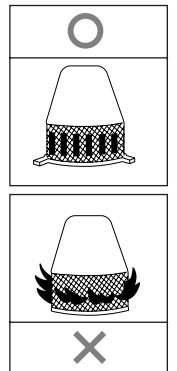

- 正常燃焼 (青色の炎)**
- 次のような場合は異常ではありません。
 - ⇒ 黄色の炎が時々まじる。
 - ⇒ 弱燃焼時に網の部分が赤く見える。
- 異常燃焼 (黄火燃焼)**
- 次のような場合は異常です。
 - ⇒ 大きな黄火が出る (すす発生の原因になります)
 - ⇒ 音やにおいがする。
 - 運転を止めて、お買い上げの販売店へ連絡してください。

お知らせ

- 点火時、「パチパチ」と音がしたり、数回「カチッ」と音がして、お部屋の照明が一瞬変化することがありますが、異常ではありません。
- 運転スイッチを「切」にした状態でも、約3Wの電力を消費しています。
- マイナスイオンサインを消したいとき
運転中にクリーニングボタンを3秒間押ししてください。再度3秒間押しすと、点灯します。

お願い

- 超音波加湿機を使用している部屋では石油遠赤ヒーターを使わないでください。赤褐色の炎になったり、水質によっては石油遠赤ヒーターが故障する原因になります。

消火する

運転切/入 を押す



消火

- 運転ランプが消灯。
- 燃焼が停止し、一旦送風が止まり、再度送風して約3.5分後運転が停止します。
- 運転スイッチを「切」にしてからマイナスイオンサインがしばらく点滅します。
- 遠赤パネルランプが点灯している状態で消火したときは、徐々にランプが消灯します。

継続・延長する

部屋の換気をしてから

3時間延長 を押す

安全のため運転開始後3時間で自動消火します。(消し忘れ消火装置により、万一の事故を防ぐため)

- 運転ランプが消灯します。
- 3時間延長ランプが点灯します。
- 運転中はいつでも押したときから3時間運転を継続できます。
- 2時間45分経過したとき3時間延長ランプが点滅。

3時間延長

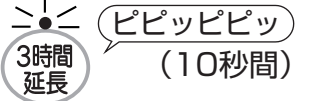

この時に **3時間延長** を押すと、消火せずに運転を3時間継続できます。

- 自動消火したとき **3時間延長** を押す。3時間延長ランプが消灯。押したときから3時間運転します。

3時間延長

チャイルドロックのしかた

お子さまのいたずら操作を防ぐことができます。運転中でも運転していないときでも、チャイルドロックできます。

3時間延長 をピッという音が鳴るまで約3秒間押す

- デジタル表示部に **CL** と表示します。



取り消すときは再度 **3時間延長** をピーという音が鳴るまで約3秒間押す

- デジタル表示部の **CL** という表示が消えます。

お知らせ

- デジタル表示部に **CL** を表示しているときはすべての操作ができません。
- ただし、運転中は運転スイッチを「切」にできます。
 - チャイルドロックを取り消さないと、運転スイッチは入りません。
 - 電源プラグを抜いたり、停電した場合、チャイルドロックは取り消されます。



暖房モードの切り換えのしかた

「自動」、「遠赤」、「温風」の3種類暖房モードを選べます。



遠赤パワー調節

1 運転切/入 を押す
(運転中は押さなくてよい)

- 運転ランプ点灯。

2 暖房モード を押す

- 押すごとに「自動」→「遠赤」→「温風」→「自動」…の順に暖房モードが切り換わります。

● 「自動」モードにすると

設定温度に応じて、「温風」と「遠赤」の両方のモードを自動的に切り換えて室温をコントロールします。

● 「遠赤」モードにすると

遠赤ふく射と微温風でお部屋を暖めます。

● 「温風」モードにすると

設定温度に応じて「強」～「弱」の運転を自動的に行い、室温をコントロールします。

- 「自動」ランプ点灯。
- 12℃から30℃の範囲で室温調節できます。
- 室温が設定温度になるまで「温風」運転になります。設定温度になると「遠赤」運転になります。
- 「遠赤」運転中は遠赤パネルランプが点灯します。

- 「遠赤」ランプと遠赤パワーランプが点灯。
- 運転開始後約2分間は「温風」運転になり、その後「遠赤」運転になります。
- 遠赤パワーランプは「-」、「+」を押すと、「強」、「中」、「弱」の3段階に切り換わります。
- 「-」を押すと弱くなり、「+」を押すと強くなります。
- 「遠赤」運転中は遠赤パネルランプが点灯します。

- 「温風」ランプ点灯。
- 12℃から30℃の範囲で室温調節できます。

お知らせ

- 「遠赤」モードの「強」または「中」に設定されていても室温表示が30℃以上のときは、「弱」で運転します。
- 「遠赤」運転中は上吹出口からお部屋の空気を循環させる微温風と温風吹出口から足もとを暖める温風が出ます。
- 「遠赤」運転しているときは、前面ガードが赤くなりますが、遠赤パネルランプが点灯しているためです。(遠赤パネルランプの消費電力は最大で約1Wです)

室温調節のしかた

「自動」または「温風」モードで室温調節できます。



室温調節

1 運転切/入 を押す
(運転中は押さなくてよい)

- 運転ランプ点灯。

2 暖房モード を押し、「自動」または「温風」を選ぶ

- 自動または温風ランプ点灯。

3 - または + を押す

- 温度を下げるとき
- を押すごとに1℃ずつ下がります。
 - (例) 20 → 19 → 18 → … → 12
- 温度を上げるとき
- + を押すごとに1℃ずつ上がります。
 - (例) 20 → 21 → 22 → … → 30
 - 押し続けると連続して温度が変わります。
 - 一度セットすれば記憶されます。

お知らせ

- 電源プラグをコンセントから抜いたり、停電したときでも暖房モードと設定温度は記憶されています。再度セットする必要はありません。
- 室温の表示は、室内平均温度のためです。設置条件等により必ずしも寒暖計の温度とは一致しません。
- 給油ランプが点灯しているとき、燃焼は「弱」になります。
- 室温が0℃以下でも「0」が表示されます。
- 暖かい日（秋口や春先など）狭い部屋でご使用になる場合、室温が設定温度より上昇することがあります。(暖房負荷が小さいために、弱燃焼でも暖めすぎになります) このようなときはひかえめボタンを押してください。



タイマー予約のしかた

あらかじめお部屋を暖めておきたいときにご使用ください。



タイマー予約時刻の合わせかた

1 現在の時刻を確認する

- 現在の時刻を合わせていないときはタイマー予約できません。

2 運転切/入 を押す

- 運転ランプが点灯。
- 運転スイッチが「入」になっていないとタイマー予約できません。

3 タイマー を押す

- タイマーランプ点灯。
- デジタル表示部の設定時刻が点滅。



4 - または + を押し、時間を設定する

- + を押すごとに進み、- を押すともどります。
- 1回押すごとに10分ずつ変わります。
- 押し続けると表示が連続して変わります。
- 約5秒後運転ランプが消灯し、燃焼中の場合は自動消火します。

あったかタイマー機能

お目ざめの時には暖かくなるように、予約した時刻より早く（5～15分前）運転を開始します。

室温が16℃未満のときはその日のお部屋の温度によって点火する時刻が変わります。

室温が16℃以上のときは予約した時刻に運転を開始します。

「時」「分」が点滅している間に合わせてください。

(例) 午前6時30分に予約したいとき
デジタル表示部の表示を に合わせる

約5秒後自動的にタイマー予約になります。

タイマー予約時刻の設定だけしたい場合は、 を押してタイマー予約を取り消してください。

タイマー予約のしかた

安全のため約1時間で自動消火します。

1 運転切/入 を押す

- 運転ランプが点灯。

2 タイマー を押す

約5秒後「ピピッ」と音が鳴り、

運転ランプが消灯します。
燃焼中の場合は、自動消火します。

- タイマーランプ点灯。
- タイマー予約時刻を表示。(10秒間)
- 約10秒後に時計表示に切り換わります。
- 室温が低いほどあったかタイマー機能によって予約時刻よりも早く運転を開始します。
- ピーピーと10秒間鳴り、タイマーランプ点滅。
- 運転ランプが消灯。
- タイマーランプは点滅のまま。

燃焼中に タイマー を押す

- タイマーボタンを押して、タイマー運転を取り消してください。
- タイマーランプが消灯します。

タイマー予約の取り消しかた

タイマー を再度押す

- タイマーランプ消灯。
- 運転ランプ点灯。
約2分後自動点火します。

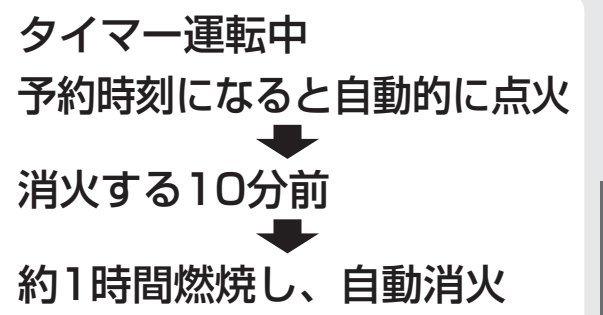

自動消火させずに続けて暖房したいときは

お知らせ

- 毎日同じ時刻にお部屋を暖めておきたいとき運転スイッチを「入」にし、タイマーボタンを押すだけで予約できます。
- タイマー予約後にタイマー予約時刻を変更したいときは運転スイッチを入れなおし、18ページの手順「3」からやりなおしてください。

- タイマー予約時刻について
電源プラグを抜いたり、停電した場合は現在の時刻を設定しなおしてください。タイマー予約時刻は一度セットすれば記憶されますので、予約しなおす必要はありません。



スピード点火のしかた

早く点火したいときにご使用ください。



1 あらかじめ

スピード点火を押しておく

- スピード点火ランプ点灯。
- 再度押すとスピード点火は取り消されます。
- スピード点火ボタンを押してから10分経過しないとスピード点火機能は働きません。

2 運転切/入

- 運転ランプが点灯。
- ↓ 約10秒後
- 自動点火し、温風がでます。

スピード点火とは

- お出かけ前にあらかじめ(運転スイッチを「入」にする10分以上前)、スピード点火をセットしておけば、外出から帰ったときすぐに点火できます。スピード点火は約10秒で点火できます。(通常点火は約2分)
- 点火時間を早めるため、運転スイッチが「切」でもバーナーを予熱するしくみになっています。そのため平均100 Wの電力を必要とします。節電のためスピード点火を必要としないときは、取り消してください。

お知らせ

- スピード点火ボタンを押してから24時間以内に点火操作しないと、スピード点火は自動的に取り消されます。
- 下記のことはバーナーを予熱しているため、異常ではありません。
 - 時々、「カチッ」と音がして、お部屋の照明が一瞬変化することがあります。
 - 本体が約50℃ぐらいになりますが、異常ではありません。
 - においがすることがあります。
- 電気のお金を防ぐため、次の場合は予熱しないようになっています。
 - タイマー予約中
 - スピード点火ランプは消灯しますが、スピード点火のセットは取り消されません。
 - タイマー予約を取り消しても、スピード点火ランプは点灯しますが、予熱していないためすぐにはスピード点火はしません。
 - 燃焼中
 - スピード点火ランプが点灯していますが、予熱していません。

ひかえめ運転のしかた

暖めすぎを防止して、節約暖房したいときにご使用ください。



ひかえめ運転のしかた

1 運転切/入を押す

- 運転ランプが点灯。

2 ひかえめを押す

- ひかえめランプが点灯し、ひかえめ運転を開始します。
- 運転スイッチを「切」にしても、一度セットすれば記憶されます。

ひかえめ運転の取り消しかた

ひかえめを再度押す

お知らせ

- ひかえめ運転中は室温が設定温度より低めに(最大2℃)表示することがあります。
- タイマー予約にするとひかえめランプは消灯しますが、ひかえめ運転は取り消されません。
- 電源プラグをコンセントから抜いたり、停電したときはひかえめ運転の設定は取り消されます。
- ひかえめ運転が設定された状態で運転スイッチを「入」にした場合、点火してから約5分間強制的に燃焼します。
- 「遠赤」モードのときはひかえめ運転できません。

ひかえめ運転とは

- # 室温を低めに变化させると、皮膚の温度が固有のリズムで変化します。そのリズムに合わせて室温をゆらがせること(生体適応リズム)で、身体に感じる温度を変えることなく、燃焼量と風量を自動的に下げ、節約暖房を実現した機能です。長時間(3時間以上)暖房される場合に効果があります。
 - 使用条件によって、効果は変わります。
 - お部屋の温度が設定温度になって約1時間後からひかえめ運転を開始します。ひかえめ運転をセットして、ひかえめランプが点灯してもすぐにはひかえめ運転にならないことがあります。

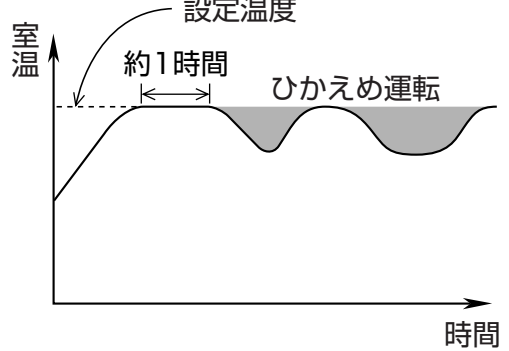

- § 秋口や春先、断熱性の高いお部屋でお使いになるときなど、室温がすぐに高くなるような条件では、設定温度より3℃上がると消火し、設定温度より1℃下がると点火します。ひかえめボタンを押すと、時間に関係なく上記条件になるとひかえめ運転になります。

故障かな？

修理・サービスを依頼されるまえに次の表に従ってもう一度お確かめください。

現象	原因 (安全装置)	処置方法
点火や消火のとき		
● 運転ランプが点灯しない。 ● 点火しない。	● 3時間延長ランプが点灯していませんか？ (消し忘れ消火装置が作動) ● 電源プラグが抜けていませんか？ ● チャイルドロックしていませんか？	運転スイッチを入れなおす。または3時間延長ボタンを押す。 電源プラグをコンセントに差し込む。 チャイルドロックを取り消す。
● においがする。	● 油がこぼれたままになっていませんか？ ● 変質灯油や不純灯油を使用していませんか？ ● 給油タンク受、油受皿に水がたまっていますか？ ● 運転中や消火直後に電源プラグをコンセントから抜きませんでしたか？	乾いた布で完全にふき取る。 新しい灯油と入れかえる。 給油タンク受、油受皿の水を抜く。(P.25、28ページ) 運転中に電源プラグをコンセントから抜かない。
● 初めて使用するときや、シーズンはじめに使用するとき煙やにおいがする。	● 耐熱塗料やほこりが焼けるためです。	
● 点火時、消火時に「カチャ」と音がする。	● ノズルを開閉する弁の音です。	異常ではありません。
● 「パチパチ」、「ポッ」音がする。	● 点火放電や点火時の着火の音です。	
● 「ピチピチ」音がする。	● 点火時、消火時に金属が伸び縮みする音です。	
● スピード点火したのにスピード点火しない。	● スピード点火セット中に停電や地震、強い衝撃がありませんでしたか？ ● 点火する10分以上前にスピード点火をセットしてありましたか？	運転スイッチを「切」にして、スピード点火をセットしなおす。 点火する10分以上前にスピード点火をセットしておく。
燃焼しているとき		
● 消火する。 ● ランプが正しく働かない。	● 電源に異常な雑音が入った。	電源プラグをコンセントから抜き再度入れる。
● 点火しても燃焼が弱く、部屋が暖まらない。 ● 炎の状態が悪く、黄火燃焼やにおいがする。	● タールが付着しています。 ● 燃焼・温風空気取入口フィルターがほこりでつまっている。 ● 換気不足のためです。	クリーニングする。(P.26ページ) 燃焼・温風空気取入口フィルターを掃除する。 換気する。
● 燃焼部の一部が赤くなる。	● 炎に熱せられるためです。	
● 「コトコト」音がする。	● 電磁ポンプが動いている音です。	
● 「ボコボコ」音がする。	● 燃焼中や消火後に油受皿に灯油が流れる音です。	異常ではありません。
● 「ピチピチ」音がする。	● 燃焼量が増減した時に金属が伸び縮みする音です。	
● 「シュー」音がする。	● 気化した灯油が吹き出す音です。	
● 室内温度表示が異常である。	● 油切れになっていませんか？ ● 室温センサーが直射日光にあたっていませんか？ ● 本体に逆風があたっていませんか？	給油する。(P.13ページ) 直射日光のあたらない場所に移動する。 本体に逆風があたらないようにする。
● マイナスイオンサインが点灯しない。	● 消灯に設定されていませんか？	設定を解除する。(P.14ページ)
タイマー予約しているとき		
● タイマーを予約したのに運転しない。 ● 以上の項目にしたがって、処置しても異常がなおらない場合は、お買い上げの販売店までご連絡ください。	● タイマー予約中に停電や地震・強い衝撃がありませんでしたか？	運転スイッチを入れなおす。

異常のお知らせと処置のしかた

デジタル表示部に自己診断表示が出たら…安全装置が作動すると、運転ランプが点滅し、自動消火します。また、デジタル表示部に故障・異常の原因(自己診断表示記号)がアルファベットと数字で表示されます。

デジタル表示部 (自己診断表示)	原因 (安全装置)	処置方法
U 04	● 燃焼・温風空気取入口フィルターがつまっていますか？ (過熱防止装置が作動) ● 温風吹出口や前面ガードがふさがっていませんか？ (過熱防止装置が作動)	燃焼・温風空気取入口フィルターを掃除する。 障害物を取りのぞく。
U 10	● 停電があった。(停電安全装置が作動) ● 電源プラグをコンセントに差し込むとき、運転スイッチが「入」になっていませんか？	運転スイッチを入れなおす。
U 12	● 強い地震 {震度5(強)以上}・衝撃を受けていませんか？ (対震自動消火装置が作動)	地震によって作動した場合は、周囲の可燃物、機器の損傷、油のあふれなど異常がないか確認し、運転スイッチを入れなおす。
U 13 ● 給油ランプ点滅	● 灯油がなくなっていますか？ ● 給油タンク受に水やごみがたまっていますか？	給油する。(P.13ページ) 給油タンク受のお手入れをする。(P.25ページ)
U 17	● 変質灯油や不純灯油を使用していませんか？ ● タールが付着しています。	クリーニングする。(P.26ページ) 新しい灯油と入れかえる。(P.12ページ) クリーニングする。(P.26ページ)
U 18 ● 20秒間音でお知らせします。 ● 換気ランプ点滅	● 室内の換気が不足していませんか？ (不完全燃焼防止装置が作動) ● 燃焼部にシリコン酸化物やタールが付着しています。	必ず1時間に1~2回は換気する。 本体内部の点検が必要です。お買い上げの販売店へご連絡ください。
H 31 H 33	● 油受皿に水がたまっていますか？ ● 点火ミスまたは、燃焼に異常が発生していませんか？ (点火安全装置が作動)	油受皿の水を抜き取る。(P.28ページ) 本体内部の点検が必要です。お買い上げの販売店へご連絡ください。
H 36	● 燃焼・温風空気取入口フィルターがつまっていますか？ (不完全燃焼防止装置が作動) ● 燃焼部にシリコン酸化物が付着しています。揮発性シリコン配合の枝毛用コート液・化粧品・つや出し剤などを使用していませんか？ ● 電磁ポンプにごみがつまっています。	燃焼・温風空気取入口フィルターを掃除する。(P.25ページ) 本体内部の点検が必要です。お買い上げの販売店へご連絡ください。
H 83	● 燃焼部にタールが付着しています。	本体内部の点検が必要です。お買い上げの販売店へご連絡ください。
その他、上記以外の表示又は全く表示しない場合	● 電源プラグを抜いて、再び差し込み、運転スイッチを入れなおす。	

上記の処置をしても、繰り返し表示するときや運転しないときは、表示内容を確認して運転スイッチを「切」にし、電源プラグをコンセントから抜いて、お買い上げの販売店へご連絡ください。

お手入れ・保管・その他

日常の点検とお手入れのしかた

お使いの
たびに
点検を

周囲の可燃物の確認

- 本体の周囲に、燃えやすいものがないか常に確認してください。

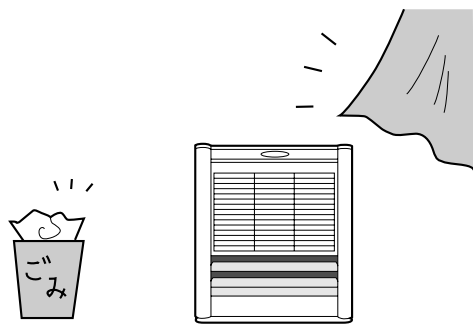

油漏れ・油のたまり・油のにじみ

- 油漏れのある場合は、電源プラグをコンセントから抜き、給油タンクを取り出してから、お買い上げの販売店にご相談ください。

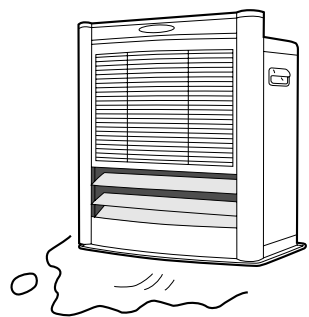

給油タンクの点検

- 給油口・口金にさび、変形、回転不良および破損があるときは、新しい給油タンク・口金と取り替える。お買い上げの販売店にご相談ください。

部品名：給油口口金
品番：AOS355-HG50R

部品名：給油タンク（口金付）
品番：AOS350-HG50R

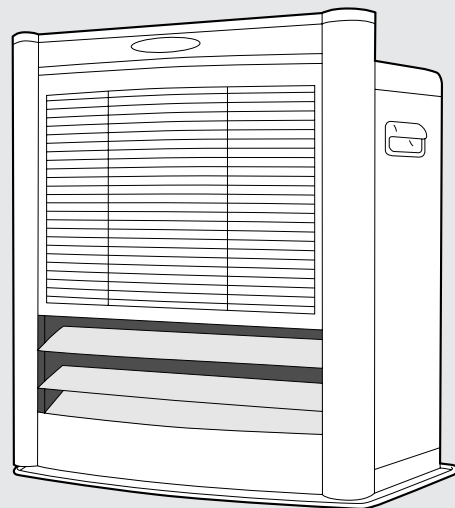

1シーズンに
2～3回

対震自動消火装置の点検

- 燃焼中、本体を水平にゆすって、確実に消火するか確かめる。

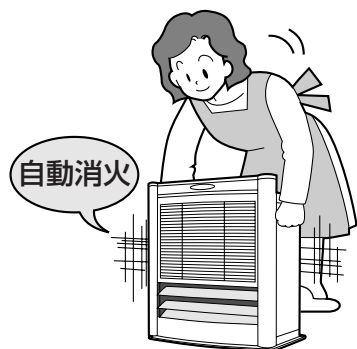

定期的にお手入れを

- 本体が冷えた後、電源プラグを抜いてから行ってください。
- 電気部品や安全装置は絶対に分解・調節しないでください。

週1回
以上

燃焼・温風 空気取入口 フィルターの掃除

- ほこりは掃除機で吸い取る。

燃焼・温風空気取入口フィルター

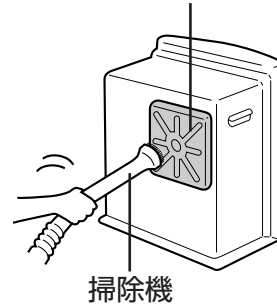

- 取れにくいほこりは歯ブラシなどで落としながら、掃除機で吸い取る。

お願い

- 灯油や灯油でぬれたほこりは、絶対に掃除機で吸わせないでください。室温センサーを曲げないように注意してください。
- 運転中は掃除機で燃焼・温風空気取入口フィルターの掃除をしないでください。異常燃焼を起こします。

1シーズンに
2～3回

給油タンク受の掃除

- 灯油に水やごみが混入することがありますので、下記に従って掃除をしてください。

1 給油タンク受を取り出す

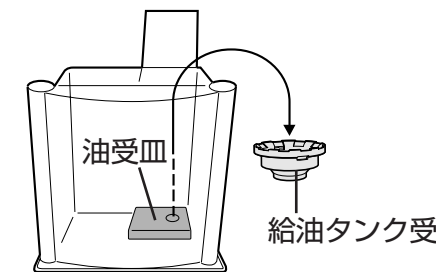

2 給油タンク受のごみや水を取る

- 給油タンク受を逆さにし、新聞紙などの上に置いて取る。

3 給油タンク受をもとどおりにセットする

1カ月に
1回以上

本体・温風吹出口の掃除

- ほこりは掃除機で吸い取る。
- 油や汚れは、家庭用台所洗剤（中性）を薄めたものを付けた布でふき、かわいたやわらかい布でふき取る。

- 温風吹出口は、ほこりや白い粉が付き変色することがありますので、家庭用台所洗剤（中性）を薄めたものを付けた布でふき、かわいたやわらかい布でふき取る。

お願い

- 本体をベンジン・シンナーなどでふかないでください。

前面ガードの掃除

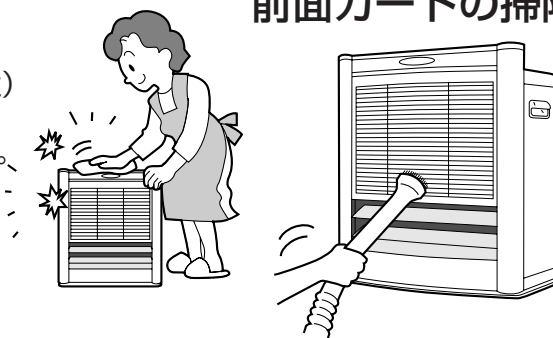

お手入れ・保管・その他

日常の点検とお手入れのしかた

汚れたり、
灯油が通り
にくくなった
とき

タンク受フィルターの交換

●汚れたり、灯油が通りにくくなった場合は交換してください。

(部品名：タンク受フィルター)
品番：AOS322-HG50R)

1 給油タンク受を取り出し、タンク受フィルターを矢印の方向に押し、タンク受フィルターをはずす

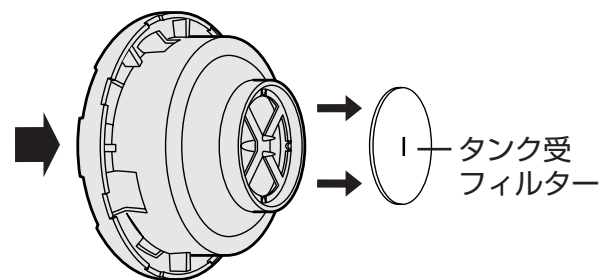

2 給油タンク受を逆さにし、タンク受フィルターのスリットを給油タンク受の突起(2カ所)に通し、ツメ(4カ所)で固定する

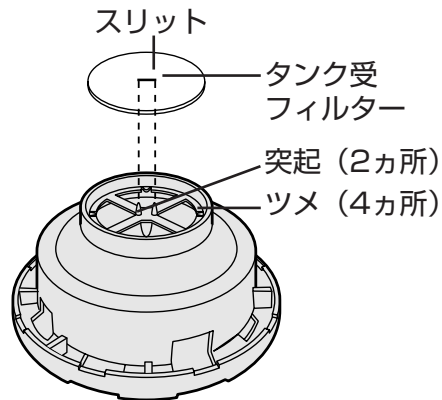

お願い

タンク受フィルターは必ず取り付けてください。取り付けないで使用すると、器具の故障の原因になります。

1シーズンに
1回以上

クリーニング (から焼き)

灯油を気化させる部品にたまったタールを、から焼きすることにより取り除きます。

次のようなときはクリーニングをしてください。(クリーニングは約2時間かかります)

- デジタル表示部に「U17」を表示したとき
- 点火しない、炎が小さい、黄火燃焼になる、においが強い
- シーズンの終わりでおしまいになるとき (またはシーズンの始め)

準備 油受皿の灯油を完全に抜き取らないと空焼きにならずクリーニングできません。

① 石油遠赤ヒーターを室外に出す

- クリーニング中はにおいや煙が出ます。

② 給油タンクと給油タンク受を取り出す

- クリーニングが終了するまで取り出しておいてください。

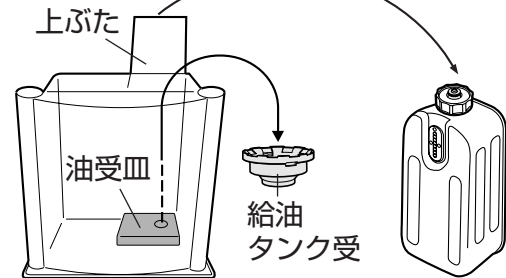

③ 油受皿の灯油を給油ポンプで抜き、抜ききれないときは、灯油を付属のスポイトで抜く

- 上ぶたを閉める。

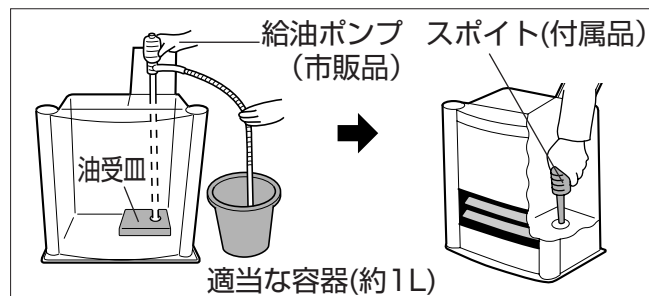

準備 の①～③が終わったら、次ページの**手順**へ進んでください。

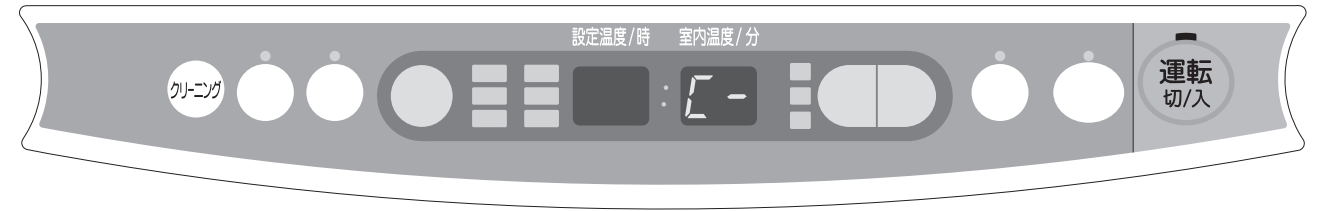

手順

① 電源プラグをコンセントに差し込む

② 運転スイッチが「切」になっているか確認する

- デジタル表示部に「U10」表示しているときは、運転スイッチを「切」にしてください。
- 運転スイッチが「切」でないと、次の操作ができません。

③ クリーニングボタンを約3秒間ピッと音がするまで押しつづける

- デジタル表示部に「C-」が表示されます。

④ 運転スイッチを「入」にする

- 運転ランプが点灯して、デジタル表示部の表示が「C8」になり、クリーニングを開始します。

⑤ 「C0」表示が点滅するまで放置する (約2時間かかります)

- デジタル表示部が「C8」→「C7」→「C6」…と変わり、「C0」表示が点滅すると、クリーニングは終了です。

⑥ 運転スイッチを「切」にする

クリーニングが終わったら

引き続き使用されるとき (シーズン中)

- ① 取り出した給油タンク受を本体にセットする
- ② 給油タンクに新しい灯油を給油して本体にセットし、約1分後に運転スイッチを「入」にする

おしまいになるとき (シーズン終わり)

- ① 電源プラグをコンセントから抜く
- ② 取り出した給油タンク受を本体にセットする
- ③ 給油タンクを空の状態にして本体にセットする
- ④ 以後は、「保管のしかた」にしたがって保管する (29ページ手順「5」以降)

お願い

- 誤って不良灯油を使用したために、クリーニングするとき1回で完全に回復しない場合は、2～3回行ってください。
- クリーニングを途中で止めると効果がありません。「C0」表示になるまで行ってください。

お知らせ

- クリーニング中に移動したりすると表示が点滅状態になり、運転を停止します。運転スイッチを「切」にし、再度手順③からやり直してください。
- クリーニング中は電磁ポンプの空打ち音 (ポコポコ) がし、送風になりますが、異常ではありません。
- クリーニング中「カチッ」「カチッ」と音がして、照明が一瞬変化することがありますが、異常ではありません。

日常の点検とお手入れのしかた

デジタル表示に「H31~H33」を表示したとき

油受皿に水がたまっている場合があります

■油受皿の水の確認のしかた

明るい場所で、給油タンク受を取り、油受皿の中を見ると灯油と水が分離して二重に見えます。このようなときは、油受皿に水がたまっていますので、下記の手順にしたがって、油受皿の水抜きをしてください。

1 市販の給油ポンプと付属のスポイトで灯油を抜き取る

- 抜いた灯油の処分は、灯油をお買い求めになった販売店にご相談ください。

2 給油タンク受をセットし、給油タンクに新しい灯油を給油する

3 給油タンクを本体にセットし、約1分待って運転スイッチを「入」にし、再点火する

- このとき白煙が出ることがあります。

4 1回で点火しなかった場合、再び点火操作する

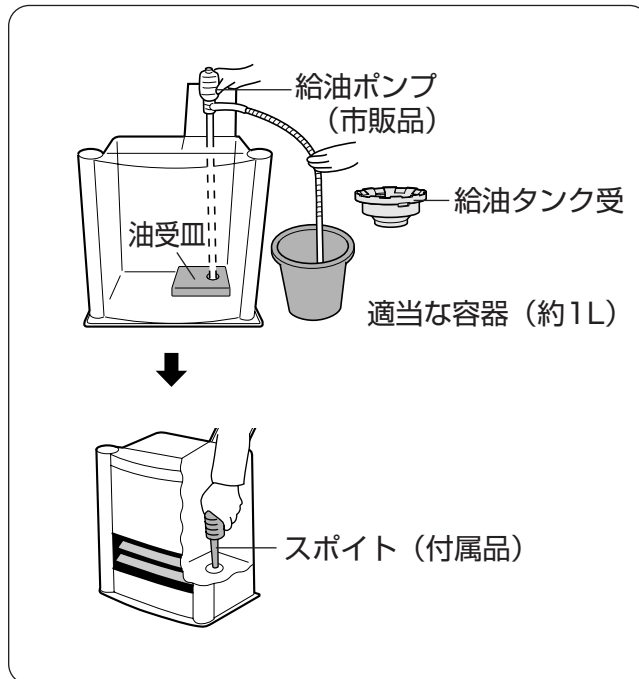

定期点検について

定期点検の
おすすめ
(2シーズンに
1回)

長期間ご使用になりますと機器の点検が必要になります。2シーズンに1回程度、シーズン終了後などに、お買い上げの販売店または修理資格者【財団法人日本石油燃焼機器保守協会 (TEL 03-3499-2928) で行う技術管理講習会修了者 (石油機器技術管理士) など】のいる販売店などにご相談され、点検依頼されることをおすすめします。

部品交換について

お買い上げの
販売店へ
ご依頼ください

交換部品は石油遠赤ヒーターをお買い上げの販売店でお求めください。必ず「ナショナル石油遠赤ヒーター」の純正部品をお使いください。不完全な修理は危険です。お買い上げの販売店または財団法人日本石油燃焼機器保守協会で行う技術管理講習会修了者 (石油機器技術管理士) などのいる販売店などで修理をお受けください。

消耗・劣化しやすい部品

- 使用期間により交換が必要な部品
電極ユニット、ホエンバンU、燃焼筒、タンク受フィルター、電磁ポンプフィルター、アースリング
- 変質灯油、不純灯油の使用により劣化しやすい部品
タンク受フィルター、電磁ポンプ、気化器、温風吹出口、電磁ポンプフィルター、ソレノイド

別売品

変質灯油検知管 (チャロンボ)	品番: ASP-14 (1本入り)	希望小売価格	200円 (税別)
変質灯油検知管 (チャロンボ)	品番: ASP-02 (3本入り)	希望小売価格	400円 (税別)
タンク受フィルター	品番: AOS322-HG50R	希望小売価格	200円 (税別)
給油口口金	品番: AOS355-HG50R	希望小売価格	1,000円 (税別)
給油タンク (口金付)	品番: AOS350-HG50R	希望小売価格	4,700円 (税別)

※希望小売価格 (税別) は2003年3月現在のものです。

保管のしかた

長期間
使わない
とき

- 給油タンクを取り出し、灯油を抜き取る
 - 水、ごみを残さない。(さび、穴あきの原因に)
- 給油タンク受の掃除をする
 - 25ページの手順「1」と「2」のみ行う。
- 消火するまで燃やし切り、油受皿内の灯油を付属のスポイトで抜き取る
 - 水、ごみを残さない。(さび、穴あきの原因に)
 - 急ぐ場合は市販の給油ポンプで油を抜く。

- クリーニング (から焼き) する (☞26ページ)
 - バーナーの寿命を延ばし、長くご使用いただくためです。

- 本体、燃焼・温風空気取入口フィルター、温風吹出口を掃除する (☞25ページ)

- 電源コードを束ね、付属のスポイトとともにコードホルダー差し込み穴に差し込む (☞7ページ)

- 乾燥した場所に保管する
 - 傾けたり、横倒しにしない。

お手入れ・保管・その他

保証とアフターサービス よくお読みください

修理・お取り扱い・お手入れ
などのご相談は…
まず、お買い上げの販売店へ
お申し付けください

転居や贈答品などでお困りの場合は…

- 修理は、サービス会社・販売会社の「修理ご相談窓口」へ!
- その他のお問い合わせは、「お客様ご相談センター」へ!

修理を依頼される時

●22~23ページの表に従ってご確認のあと、直らないときはまず電源プラグを抜いて、お買い上げの販売店へご連絡ください。

- 保証期間中は
保証書の規定に従って、出張修理をさせていただきます。
- 保証期間を過ぎているときは
修理すれば使用できる製品については、ご希望により有料で修理させていただきます。
- 修理料金の仕組み
修理料金は、技術料・部品代・出張料などで構成されています。

技術料 は、診断・故障個所の修理および部品交換・調整・修理完了時の点検などの作業にかかる費用です。

部品代 は、修理に使用した部品および補助材料代です。

出張料 は、お客様のご依頼により製品のある場所へ技術者を派遣する場合の費用です。

■保証書（別添付）

お買い上げ日・販売店名などの記入を必ず確かめ、お買い上げの販売店からお受け取りください。よくお読みのと、保存してください。

保証期間：お買い上げ日から本体1年間

■補修用性能部品の保有期間

当社は、この石油遠赤ヒーターの補修用性能部品を、製造打ち切り後6年保有しています。

注) 補修用性能部品とは、その製品の機能を維持するために必要な部品です。

ご連絡いただきたい内容	
品名	石油遠赤ヒーター
品番	OH-PV52XD
お買い上げ日	年 月 日
故障の状況	できるだけ具体的に

- 修理に出すときは
修理に出すとき、運搬するときは灯油を抜いてください。

修理に関するご相談

ナショナル/パナソニック 修理ご相談窓口

ナビダイヤル
(全国共通番号)  **0570-087-087**

- お客様がおかけになった場所から最寄りの修理ご相談窓口につながります。呼出音の前にNTTより通話料金の目安をお知らせします。
- 携帯電話・PHS等からは最寄りの修理ご相談窓口へ直接おかけください。
- 最寄りの修理ご相談窓口は、次ページをご覧ください。

お取り扱い・お手入れなどのご相談

ナショナル/パナソニック お客様ご相談センター

365日/受付9時~20時

電話  **0120-878-365**

■携帯電話・PHS等のご利用は… **06-6907-1187**

FAX  **0120-878-236**

Help desk for foreign residents in Japan
<外国人/海外仕様商品 (ツーリスト商品他) 等ご相談窓口>
Tokyo (03) 3256-5444 Osaka (06) 6645-8787
Open: 9:00 - 17:30 (closed on Saturdays/Sundays/national holidays)

ナショナル/パナソニック 修理ご相談窓口

ナビダイヤル  **0570-087-087**
(全国共通番号)

- お客様がおかけになった場所から最寄りの修理ご相談窓口につながります。呼出音の前にNTTより通話料金の目安をお知らせします。
- 携帯電話・PHS等からは最寄りの修理ご相談窓口へ直接おかけください。

北海道地区		近畿地区	
札幌 札幌市厚別区厚別南2丁目17-7 ☎(011)894-1251	帯広 帯広市西19条南1丁目7-11 ☎(0155)33-8477	滋賀 守山市勝部6丁目2-1 ☎(077)582-5021	奈良 大和郡山市椎木町404-2 ☎(0743)59-2770
旭川 旭川市2条通21丁目左1号 ☎(0166)31-6151	函館 函館市西桔梗589番地241(函館流通卸センター内) ☎(0138)48-6631	京都 京都市伏見区竹田中川原町71-4 ☎(075)672-9636	和歌山 和歌山市中島499-1 ☎(073)475-2984
		大阪 大阪市北区本庄西1丁目1-7 ☎(06)6359-6225	兵庫 神戸市中央区夙/緒町3丁目2-6 ☎(078)272-6645
東北地区		中国地区	
青森 青森市第二問屋町3-7-10 ☎(017)739-9712	宮城 仙台市宮城野区扇町7-4-18 ☎(022)387-1117	鳥取 鳥取市安長295-1 ☎(0857)26-9695	岡山 岡山市都窪郡早島町矢尾807 ☎(086)292-1162
秋田 秋田市御所野湯本2丁目1-2 ☎(018)826-1600	山形 山形市流通センター3丁目12-2 ☎(023)641-8100	米子 米子市米原4丁目2-33 ☎(0859)34-2129	広島 広島市西区南観音8丁目13-20 ☎(082)295-5011
岩手 盛岡市羽場13地割30-3 ☎(019)639-5120	福島 福島県安達郡本宮町字南/内65 ☎(0243)34-1301	松江 松江市平成町182番地14 ☎(0852)23-1128	山口 山口市鑄銭司字鑄銭司団地北447-23 ☎(083)986-4050
		出雲 出雲市渡橋町416 ☎(0853)21-3133	
		浜田 浜田市下府町327-93 ☎(0855)22-6629	
首都圏地区		四国地区	
栃木 宇都宮市御幸町194-20 ☎(028)689-2555	千葉 千葉市中央区星久喜町172 ☎(043)208-6011	香川 高松市勅使町152-2 ☎(087)868-9477	高知 南国市岡豊町中島331-1 ☎(088)866-3142
群馬 高崎市大沢町229-1 ☎(027)352-1109	東京 東京都世田谷区宮坂2丁目26-17 ☎(03)5477-9780	徳島 徳島県板野郡北島町鯛浜字かや108 ☎(088)698-1125	愛媛 松山市土居田町750-2 ☎(089)971-2144
水戸 水戸市柳河町309-2 ☎(029)225-0249	山梨 甲府市宝1丁目4-13 ☎(055)222-5171		
つくば つくば市花畑2丁目8-1 ☎(0298)64-8756	神奈川 横浜市港南区日野5丁目3-16 ☎(045)847-9720		
埼玉 桶川市赤堀2丁目4-2 ☎(048)728-8960	新潟 新潟市東1丁目8-14 ☎(025)286-0171		
中部地区		九州地区	
石川 石川県石川郡野々市町稲荷3丁目80 ☎(076)294-2683	名古屋 名古屋市長瀬区塩入町8-10 ☎(052)819-0225	福岡 春日市春日公園3丁目48 ☎(092)593-9036	熊本 熊本市健軍本町12-3 ☎(096)367-6067
富山 富山市寺島1298 ☎(076)432-8705	岡崎 岡崎市岡町南久保28 ☎(0564)55-5719	佐賀 佐賀市鍋島町大字八戸字上深町3044 ☎(0952)26-9151	天草 本渡市港町18-11 ☎(0969)22-3125
福井 福井市開発4丁目112 ☎(0776)54-5606	岐阜 岐阜県本巣郡北方町高屋太子2丁目30 ☎(058)323-6010	長崎 長崎市東町1949-1 ☎(095)830-1658	鹿児島 鹿児島市与次郎1丁目5-33 ☎(099)250-5657
長野 松本市大字笹賀7600-7 ☎(0263)86-9209	高山 高山市花岡町3丁目82 ☎(0577)33-0613	大分 大分市萩原4丁目8-35 ☎(097)556-3815	大島 南瀬市長浜町10-1 ☎(0997)53-5101
静岡 静岡市西島765 ☎(054)287-9000	三重 久居市森町字北谷1920-3 ☎(059)255-1380	宮崎 宮崎市本郷北方草葉2099-2 ☎(0985)63-1213	
		沖縄地区	
		沖縄 浦添市城間4丁目23-11 ☎(098)877-1207	

所在地、電話番号が変更になることがありますので、あらかじめご了承ください。

0103

仕様

型式の呼び	OH-PV52XD	
種類	気化式・強制通気形・強制対流形	
点火方式	高圧放電自動点火	
使用燃料	灯油（JIS 1号灯油）	
暖房出力	遠赤モード	「強」3.50 kW 「弱」0.94 kW
	温風モード	「強」(最大)5.18 kW 「弱」(最小)0.94 kW
燃料消費量	遠赤モード	「強」0.340 L/h 「弱」0.091 L/h
	温風モード	「強」(最大)0.503 L/h 「弱」(最小)0.091 L/h
油タンク容量	7.0 L	
燃焼継続時間	遠赤モード	「強」20.6時間 「弱」76.9時間
	温風モード	「強」13.9時間 「弱」76.9時間
電源電圧及び周波数	AC100 V 50/60 Hz	
定格消費電力	最大消費電力（点火時）610 W/610 W	
	燃焼時消費電力「遠赤モード」25 W/27 W	
	燃焼時消費電力「温風モード」32 W/30 W	
	運転スイッチ「切」のとき 約3 W/約3 W	
運転騒音(正面)*	遠赤モード	「強」38 dB 「弱」25 dB
	温風モード	「強」42 dB 「弱」25 dB
安全装置	対震自動消火装置 不完全燃焼防止装置 点火安全装置 停電安全装置 過熱防止装置 消し忘れ消火装置	
外形寸法	高さ539 mm×幅506 mm×奥行342 mm（置台を含む）	
質量	14.3 kg	
付属品	スポイト	

*騒音の数値はJIS測定法（S3031）に基づく測定値です。

愛情点検

長年ご使用の石油遠赤ヒーターの点検を！

	<p>このような症状はありませんか</p>	<ul style="list-style-type: none"> ●油漏れがする ●白煙が出たり、強いにおいがする ●運転中、異常な音ができる ●その他の異常や故障がある 	<p>以上のような症状の時は使用を中止し、故障や事故の防止のため、運転スイッチを「切」にし、コンセントから電源プラグを抜いて必ず販売店に点検をご相談ください。</p>

便利メモ（おぼえのため、記入されると便利です）

お買い上げ日	年 月 日	販売店名	☎ () -
品番	OH-PV52XD	お客様ご相談窓口	☎ () -

松下電器産業株式会社 リビングサポートシステム事業部

〒639-1188 奈良県大和郡山市筒井町800番地

© Matsushita Electric Industrial Co., Ltd.（松下電器産業株式会社）2003

この取扱説明書は再生紙を使用しています。

OH-PV52XDB
(OH-J9960BOPO)
S0603NO