

仕様

種類		冷凍冷蔵庫(インバーター)			
品番		NR-E462U・E462UL	NR-E402U・E402UL	品番	
全定格内容積		458L	404L	定格電圧	
定格内容積	冷蔵室 (ファインフレッシュルーム)	235L(24L)	206L(20L)	100V	
	野菜室	110L 77L	98L 65L	50/60Hz共用	
	製氷室	12L 5L		電動機の	50Hz 105W 104W
	パーシャル&切換室	31L 22L	26L 17L	定格消費電力	60Hz 105W 104W
	冷凍室	70L 47L	62L 40L	電熱装置の	50Hz 180W 128W
外形寸法	幅	675mm	590mm	定格消費電力	60Hz 180W 128W
	奥行	677mm		消費電力量	50Hz 180kWh/年 180kWh/年
	高さ	1798mm		「冷蔵」に切り換えた場合	60Hz 180kWh/年 180kWh/年
質量	97kg	88kg	「パーシャル&切換室を「冷凍」に切り換えた場合	60Hz 180kWh/年 180kWh/年	

定格内容積の内は「食品収納スペースの目安」です。
消費電力量は日本工業規格(JIS C 9801)に定められた方法で測定した値で、「年間あたり」の消費電力量を示します。
パーシャル&切換室を「冷凍」(ツースター)で測定した場合の値です。
製品は日本国内用に設計されていますので、国外では使用できません。
家庭用冷凍冷蔵庫は使い方が激しい業務用には適しません。

冷蔵庫の内容積について

定格内容積は、日本工業規格(JIS C 9607)に基づき、庫内部品の内、冷やす機能に影響がなく、工具なしに外せる棚やケース等を、外した状態で算出したものです。この定格内容積には、食品収納スペースと冷気循環スペースとを含みます。
引き出し式貯蔵室(例えば、冷凍室、新温度帯室、野菜室等)の場合、定格内容積と併せ食品収納スペースの目安を表示しています。
なお、回転扉式冷凍室の食品収納スペースについては、冷気の循環を考慮して定格内容積の65%程度を目安としてください。
食品の詰め込み過ぎは、庫内の冷えむらや電気のムダの原因となります。

冷蔵庫の消費電力量について

消費電力量は従来、日本工業規格 JIS C 9607 の消費電力量試験(B法)により、測定・表示してきましたが、1999年3月から JIS C 9801 の消費電力量試験による表示となりました。消費電力量は、季節によって変化することから表示を「1ヵ月あたり」から「年間あたり」の値にしています。実際にお使いになる時の消費電力量は、周囲温度や湿度、扉の開閉頻度、新しく入れる食品の温度や量、使い方によって変化しますので、あくまでも目安としてご覧ください。

消費電力量測定基準

種類	JIS C 9801			
	冷凍冷蔵庫 「スリースター」「フォースター」機種		冷蔵庫	冷凍庫
庫内温度	冷凍室 -18 以下	冷蔵室 5 以下	冷蔵室 5 以下	冷凍室 -18 以下
扉開閉回数	8回/日	25回/日	25回/日	8回/日
周囲温度	25			
周囲湿度	70±5%			
消費電力量の表示	年間消費電力量(kWh/年) W ²⁵ × 365日/年			

W²⁵: 周囲温度25 での1日当りの消費電力量(kWh/日)

愛情点検	長年ご使用の冷蔵庫の点検を!	
	こんな症状はありませんか	<p>電源コード、プラグが異常に熱い 電源コードに深いキズや変形がある 焦げくさいにおいがする 冷蔵庫床面にいつも水がたまっている ビリビリと電気を感じる その他の異常や故障がある</p>
		<p>以上のような症状の時は、使用を中止し、故障や事故の防止のため必ず販売店に点検をご相談ください。</p>

便利メモ (おぼえのため、記入されると便利です)

お買い上げ日	年 月 日	品番	NR-E462U・E402U (右開き) NR-E462UL・E402UL (左開き)
販売店名	☎ () -		

廃棄時にご注意 2001年4月施行の家電リサイクル法では、お客様がご使用済みの冷蔵庫を廃棄される場合は、収集・運搬料金と再商品化等料金(リサイクル料金)をお支払いいただき、対象商品を販売店や市町村に引き渡すことが求められています。
願います!

松下電器産業株式会社
松下冷機株式会社 冷蔵庫事業部

〒525-8555 滋賀県草津市野路東二丁目3番1-2号

© 2003 Matsushita Refrigeration Company (松下冷機株式会社) All Rights Reserved.

A0903-0
AK-C24244

National

ナショナル冷凍冷蔵庫 取扱説明書



品番 NR-E462U (右開き) NR-E462UL (左開き)
品番 NR-E402U (右開き) NR-E402UL (左開き)



上手に使うって上手に節電



この印刷物は環境にやさしい植物性大豆油インキを使用しています。
この取扱説明書は再生紙を使用しています。

保証書別添付

この取扱説明書と保証書をよくお読みのうえ、正しくお使いください。
そのあと保存し、必要なときにお読みください。
保証書は、「お買い上げ日・販売店名」などの記入を必ず確かめ、販売店からお受け取りください。

このたびは、ナショナル冷凍冷蔵庫をお買い上げいただき、まことにありがとうございました。

環境へのやさしさと新鮮保存を追求した 冷蔵庫です。

ノンフロン

この冷蔵庫に使用しているノンフロン冷媒(冷やす働きをするガス(イソブタン))とノンフロン発泡断熱材(シクロペンタン)は、オゾン層を破壊せず地球温暖化に対する影響が極めて小さい、地球環境にやさしい物質です。

省エネ

庫内温度の変化に応じて圧縮機モーターの回転数と電圧・電流波形を最適に制御するハイパーウェーブインバーターと真空断熱パネルの採用でムダな電気代をおさえます。

やさしく、おいしく保存

冷蔵室・野菜室・冷凍室の食品の温度変化を抑えおいしく保存。
冷蔵室・野菜室は、高湿度で食品の乾燥を防ぎやさしく保存。

液晶パネル

液晶パネルの操作ボタンで次のことができます。
温度設定の調節 (P.14、20ページ)
パーシャル&切換室の温度帯を切り換え
自動製氷の調節 (P.12、26ページ)
キッチンタイマー (P.11ページ)
節電の設定 (P.12ページ)
操作音を消す音切、操作ボタンのロック (P.13ページ)

パーシャル&切換室

「パーシャル中」~「パーシャル弱」まで7種類の温度帯に切り換えられます。(P.20ページ)

製氷室

自動的に氷を作って保存します。速氷機能で氷を早く作ります。(P.26ページ)

冷凍室

食品収納に便利な上下2段式。急凍機能でホームフリージングができます。(P.22ページ)



写真は NR-E462U です。

冷蔵室

バイオ除菌・脱臭
・冷気の風路にバイオ除菌フィルターと脱臭・抗菌触媒を採用。ニオイを脱臭・抗菌触媒で吸着し、触媒と人工酵素の働きで分解させます。また、バイオ除菌フィルターを通過する冷気を除菌します。
・ニオイが気になるときは、「急速脱臭」で通常より早く脱臭ができます。(P.17ページ)

ファインフレッシュルーム

肉・魚・加工食品の保存に適しています。
トリプルハーブ抗菌カセットの抗菌作用で鮮度を長持ちさせます。
トリプルハーブ抗菌カセットは、必ず裏面のシールをはがしてお使いください。
(P.18ページ)

野菜室

保鮮・抗菌カセットの抗菌作用で野菜・果物の鮮度を長持ちさせます。
保鮮・抗菌カセットは、必ず裏面のシールをはがしてお使いください。
(P.19ページ)

バイオ除菌について¹

試験機関	(財)日本紡績検査協会
試験番号	006217
試験方法	JIS Z 2801(フィルム密着法)

この取扱説明書は、NR-E462U(右開き)で説明していますが、NR-E462UL(左開き)も使用方法は同じです。
NR-E402U(右開き)・NR-E402UL(左開き)は「幅」寸法が異なります。
冷蔵室に「警告ラベル」をはっています。よくお読みのうえ正しくお使いください。
再資源化のため、おもなプラスチック部品には、材料名を表示しています。

ノンフロン冷蔵庫についてのお知らせ

ノンフロン冷媒は可燃性です。「冷却回路」に密封されており、通常のご使用においては漏れ出す事はありません。万一、誤って冷却回路を傷つけてしまった場合、火気(電気製品)などの使用を避け、窓を開けて換気してください。その後、お買い上げの販売店へご連絡ください。

もくじ

ご使用前に

安全上のご注意 (必ずお守りください)	4
お使いになる前に (食品を入れる前に / 食品の保存場所)	7
据え付けのしかた	8

使いかた

操作パネルの名前と働き	10
各機能の使いかた (タイマー / 節電 / 操作ロックのしかた など)	11
温度設定のしかた	14
冷蔵室の使いかた	16
ファインフレッシュルームの使いかた	18
野菜室の使いかた	19
パーシャル&切換室の使いかた	20
冷凍室の使いかた (急凍の使いかた)	22
パーシャル・チルドの食品保存のしかた	24
食品保存期間の目安	25
自動製氷機と製氷室の使いかた (速氷の使いかた)	26

お手入れ

自動製氷機のお手入れ	28
部品の取り外し、取り付けかた	30
お手入れのしかた (本体と部品)	32

必要なとき

故障かな?!	34
こんなときは (お知らせが表示されたとき / 庫内灯の交換 など)	36
保証とアフターサービス (よくお読みください)	38
仕様	裏表紙

安全上のご注意

必ずお守りください

お使いになる人や他の人への危害、財産への損害を未然に防止するため、必ずお守りいただくことを、次のように説明しています。

表示内容を無視して誤った使い方をしたときに生じる危害や損害の程度を、次の表示で区分し、説明しています。

警告 この表示の欄は、「死亡または重傷などを負う可能性が想定される」内容です。

注意 この表示の欄は、「傷害を負う可能性または物的損害のみが発生する可能性が想定される」内容です。

お守りいただく内容の種類を、次の絵表示で区分し、説明しています。(下記は絵表示の一例です)

禁止 このような絵表示は、してはいけない「禁止」内容です。

強制 このような絵表示は、必ず実行していただく「強制」内容です。

警告

庫内では脱臭器などの電気製品を使用しない



禁止
冷媒が漏れていると電気製品の接点の火花で着火・着火による爆発の恐れがあります。

冷蔵庫の通風口や、周囲のすき間はふさがらない



禁止
冷媒が漏れると滞留し、着火・着火による爆発の恐れがあります。

コンセントや配線器具の定格を超える使い方や交流100V以外での使用はしない



禁止
タコ足配線をする、異常発熱して発火することがあります。定格15A以上のコンセントを単独で使用してください。

電源プラグはコードが下向きになるよう差し込む



逆に差し込むとコードに無理がかかり、ショート・過熱し、感電・発火の原因になります。

冷蔵庫本体の冷却回路(配管)を傷つけない



禁止
可燃性の冷媒を使用していますので着火・着火による爆発の恐れがあります。

電源コード・電源プラグを破損するようなことはしない



禁止
傷ついたり、加工したり、熱器具に近づけたり、無理に曲げたり、ねじったり、引っ張ったり、重いものを載せたり、冷蔵庫で押しついたり、束ねたりしない

傷んだまま使用すると、感電・ショート・火災の原因になります。電源コードや電源プラグの修理は販売店にご相談ください。

電源プラグのほこりは定期的に取り



電源プラグにほこりなどがたまり、湿気などで絶縁不良となり、火災の原因となります。電源プラグを抜き、乾いた布でふいてください。

冷却回路(配管)を傷つけたときは、冷蔵庫に触れず火気の使用を避け窓を開けて換気する



冷却回路を傷つけたときは、販売店にご相談ください。

ぬれた手で、電源プラグの抜き差しはしない



ぬれ手禁止
感電の原因になります。

電源プラグは根元まで確実に差し込む



差し込みが不完全ですと、感電や発熱による火災の原因になります。傷んだ電源プラグ、ゆるんだコンセントは使用しないでください。

自動製氷機の機械部には手を触れない



接触禁止
製氷皿が回転したときけがをすることがあります。

警告

冷蔵庫の上に水を入れた容器を置かない



水ぬれ禁止
こぼれた水で電気部品の絶縁が悪くなり漏電し、火災・感電の恐れがあります。

冷蔵庫の上にもものを置かない



禁止
ドアの開閉などで落下し、けがをすることがあります。

薬品や学術資料を保存しない



禁止
厳しい管理の必要なものは、家庭用冷蔵庫で保存できません。

地震などによる転倒防止の処置をする



転倒し、けがの原因になります。(P.8)

可燃性ガス(プロパンガス・都市ガスなど)が漏れているときは、冷蔵庫に触れず窓を開けて換気する



電源プラグの抜き差しなどの火花で発火・爆発し、火災や、やけどの原因になります。

庫内灯を交換するときは、必ず電源プラグを抜く



電源プラグを抜く
抜かずに作業すると感電やけがをすることがあります。(P.37)

水のかかるところには据え付けない



水ぬれ禁止
電気絶縁が悪くなり、感電や火災の原因になります。(P.8)

引火しやすいものは入れない



禁止
ベンジン、エーテル、LPガス、シンナー、接着剤などは、引火爆発する危険があります。酒類はしっかりふたをしてください。

分解・修理・改造は絶対にしない



分解禁止
発火したり、異常動作してけがをすることがあります。分解・修理が必要なときは、販売店へご相談ください。

湿気の多い場所・水気のある場所で使うときは、アース(接地)・漏電遮断器を取り付ける



アース線接続
故障などによる漏電により、感電する恐れがあります。アース工事・漏電遮断器の取り付けは、必ず販売店にご相談してください。(P.9)

異常時(こげ臭いなど)は、電源プラグを抜き、運転を中止する



電源プラグを抜く
感電や火災の原因になります。

本体や庫内に水をかけない



水ぬれ禁止
電気絶縁が低下し、感電・火災の恐れがあります。

ドアにぶらさがったり、引き出しドアに乗ったりしない



禁止
倒れたり、手をはさんだりして、けがをすることがあります。

機械室カバーはサービスマン以外絶対開けない



禁止
圧縮機や配管などでけがや、やけどをすることがあります。

庫内灯は指定の定格のものを使う



指定以外のものを使うと火災の原因になります。

リサイクルの時など、保管時の幼児閉じ込みが懸念される場合はドアパッキングをはずす



お手入れの際は、必ず電源プラグを抜く



電源プラグを抜く
感電やけがをすることがあります。

安全上のご注意

必ずお守りください

⚠️ 注意

冷凍室とパーシャル&切換室を「冷凍」・「熟成冷凍」設定で使う場合、ビン類を入れない



中身が凍って割れ、けがをすることがあります。

冷凍室とパーシャル&切換室を「冷凍」・「熟成冷凍」設定で使う場合、食品や容器をぬれた手で触れない



凍傷になる恐れがあります。(特に金属性のもの)

最下段の引き出しドアを開けるときは、冷蔵庫に足を近づけすぎない



ドアを引き出したとき、足の甲などに当たり、けがをすることがあります。

食品は棚より前に出さない



ビン類などが引っ掛けて落下し、けがをすることがあります。

冷蔵庫底面に手を入れない



清掃するとき、底面に手を入れると鉄板により手を切る恐れがあります。

におったり、変色した食品は食べない



腐敗により、病気の原因になることがあります。

傷付きやすい床の上では、冷蔵庫下部の移動車輪は使用しない



移動車輪により床材を傷付けることがあります。
傷付きやすい床では保護用の板などを敷いてください。

ドアを開くときや、他の人が冷蔵庫に触れているときは、ドアで指をはさまないか確かめる



ドアとドアのすきまに指をはさみ、けがをすることがあります。

引き出し式のドアは、取っ手を押しして閉める

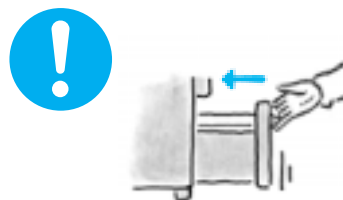

ドアの上面を持って閉めると、指をはさんでけがをすることがあります。

運搬するときは、運搬用取っ手を持つ



手がすべってけがをすることがあります。(P.9)

ガラス棚は確実に取り付ける



ガラス棚が落下すると、破損したり、けがをすることがあります。

お使いになる前に

食品を入れる前に...

- 1 庫内をふく**
まず、庫内を清潔に。
 掃除した方がよい!
- 2 保鮮・抗菌カセット、トリプルハーブ抗菌カセットのシールをはがす**
シールをはがさないと効果がありません。
(詳しくはファインフレッシュルーム (P.18ページ) 野菜室 (P.19ページ))
- 3 電源を入れる**
専用コンセントに根元まで確実に差し込む。
- 4 電源を入れ、庫内が冷えてから食品を入れる**
夏場など外気温の高いときは、冷えるまで4時間以上かかります。

食品を入れるときは

- 冷ます**
熱いものは庫内の温度を上げ、電気代のムダになります。
- ふく**
意外と多くの汚れがついています。
- 包む**
乾燥や湿気、移り香を防ぎます。

上手な食品の入れかた

- すき間をあける
つめすぎると冷えにくくなります。
- 冷気の吹き出し口を食品でふさがない
(吹き出し口は、冷気が出てくる部分です)
- ドアには袋などをはさまない
冷気がもれ、冷えが悪くなります。

食品の保存場所

- 冷蔵室 (約2~3℃)**
調理済み食品・ビール・卵・冷蔵小物・調味料・牛乳・ジュースなど。(P.16ページ)
- ファインフレッシュルーム (約0~1℃)**
加工食品・肉・魚など。(P.18ページ)
- 野菜室 (約2~5℃)**
野菜・果物など。(P.19ページ)
- 製氷室**
自動的に氷ができます。(P.26ページ)
- パーシャル&切換室**
「冷蔵/野菜・チルド・パーシャル(弱・中・強)・熟成冷凍・冷凍」に切り換えできます。(P.20ページ)
- 冷凍室 (約-18~-20℃)**
アイスクリーム・冷凍食品・長期保存する食品・短期保存の薬味類など。(アイスクリームは「中」または「強」で) (P.22ページ)

各表示温度は、温度調節を「中」に合わせ、周囲温度30℃、食品を入れずにドアを閉め、安定したときの目安です。

ご使用前に 安全上のご注意/お使いになる前に

据え付けのしかた

ムダな電気代や騒音をおさえるために、正しく安全な据え付けを!

ご使用の前に...

据え付け後すぐに電源プラグを差してもさしつかえありません。

地震にそなえて

背面の取っ手(2カ所)にベルトを通し、壁・柱などの丈夫なところに取り付ける。冷蔵庫用転倒防止ベルトはお買い上げの販売店にご相談ください。(P.37ページ)

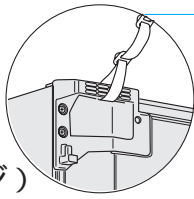

放熱スペースをあける

冷蔵庫の上にものを置かない。左右0.5cm、上部5cm以上すき間をあける。背面は壁に付けられます。(振動音が出るときは離す) 冷蔵庫は食品を冷やすため、周辺に熱を放出しています。

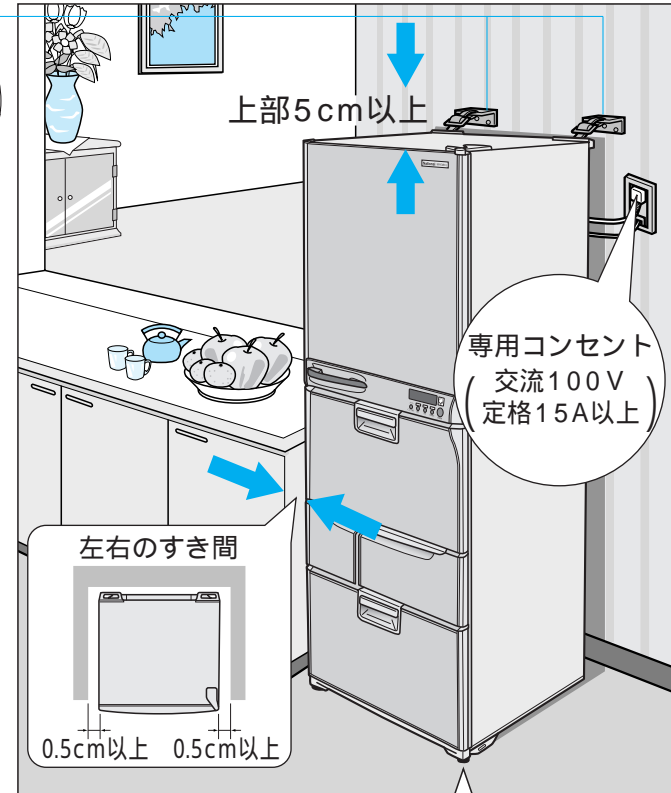

熱気・直射日光の当たらないところに冷却力の低下をおさえ、電気代のムダを防ぎます。

湿気が少なく、風通しのよいところにさびの発生をおさえ、電気代のムダを防ぎます。

丈夫で水平なところ

調節脚を回し、固定をしてください。(振動や騒音の防止) じゅうたん・たみ・塩化ビニール製の床材は、下に丈夫な板を敷いてください。(熱による変色の防止)

固定のしかた

必ず調節脚を床につけ、水平に固定してください。前面グリルの左・右に「↓」印を付けています。

- 「↓」印の裏に指を入れ、手前上に引っ張って外す。

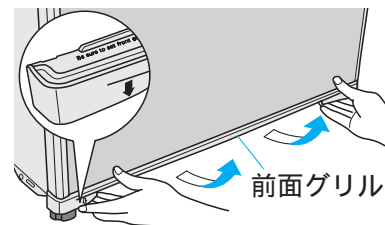

- 調節脚(左右)を矢印の方向に回して下げる。

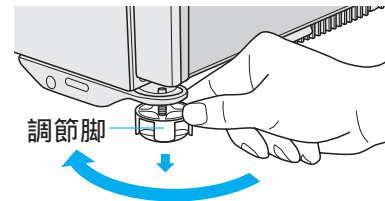

前面グリルの取り付けかた

前面グリルの「↓」部に親指をおき、前面グリルを左右均一にして、本体左右の穴にバチッと音がするまで強くはめ込む。

お願い

前面グリルは必ず取り付けてご使用ください。外して使用すると、冷えが悪くなる原因になります。前面グリルの底面には「自己診断表示と要因」ラベルは、はがさないでください。

ドア平行度の調整について

右開きドアの場合 右の調節脚を下げる。
左開きドアの場合 左の調節脚を下げる。

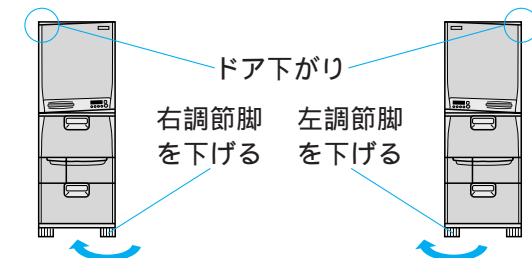

ドアを平行に調整した後も、食品荷重や床材のなじみでドア下がりを生じる場合があります。再度調整してください。

アース(接地)について

万一の感電事故防止のため、アース(接地)することをおすすめします。次のような場所は、必ずアースをしてください。

地下室や土間など湿気の多いところ
その他水気や湿気の多いところ

アースのしかた

アース線をアース接続ねじ(記号)とアース端子に接続してください。

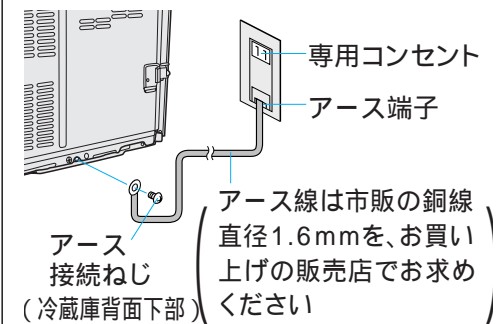

接続してはいけないところ
水道管(感電の危険)
ガス管(爆発の危険)
電話線や避雷針のアース(落雷のとき危険)

コンセントにアース端子がない場合
お買い上げの販売店にアース工事(D種接地工事)についてご相談ください。

特に水気のある場所に据え付ける場合
アースの他に漏電遮断器の設置が義務づけられています。詳しくはお買い上げの販売店にご相談ください。

移動・運搬の前に

- 食品を取り出し、給水タンクの水を抜く。
- 自動製氷を停止する。(P.27ページ)
- 前面グリルを外し(P.8ページ)調節脚を上げる。(底面の移動車輪が床に付く)
- 転倒防止ベルトを取り付けているときは外す。
- 下部の引き出し用取っ手を持って、本体を手前に引き出す。
- 電源プラグを抜く。
- 蒸発皿の水を抜く。

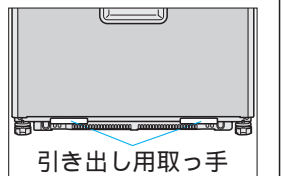

高さ3cm以下の容器(容量約500ml)を排水口の下に置き、排水栓(背面下部)を外す。排水口奥の膜をドライバーなどで強く突き破り水を出す。(2回目以降は栓を外すと水が出ます)排水後、必ず栓をしっかり閉める。(水漏れ防止のため)

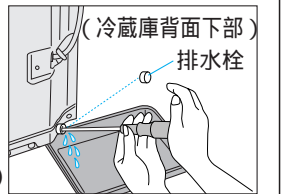

移動・運搬のとき

運搬は2人以上で。

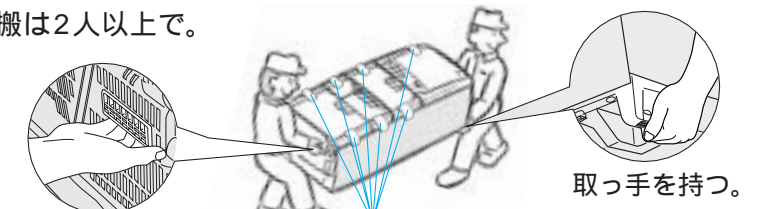

取っ手(手かけ部)を持つ

ドアが開かないように、テープでしっかり固定してください。

階段の踊り場などで向きを変えたいとき

一度本体を起こし、回転用手かけ部を持ってゆっくりと押して回す。(傷の付きやすい床では保護用の板などを敷く)後部の下側のカバーにひざを打ちあてないでください。(カバーの中の冷却回路(配管)が破損し故障の原因になります)

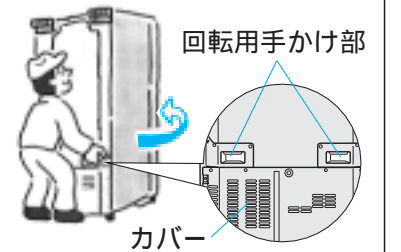

お願い

ハンドルやドアをを持った運搬・移動や横積みなどはしないでください。(故障の原因になります) 引き出し取っ手は、指が滑りやすいため、運搬には使わないでください。

お知らせ

転居の場合、周波数(50/60Hz)の切り換えは不要です。冷蔵庫の設置状況により、電話機・インターホン・ラジオ・テレビなどに雑音が入ったり、映像が乱れることがあります。このようなときは、冷蔵庫からできるだけ離していただくか、冷蔵庫をアース(接地)することをおすすめします。冷蔵庫から影響される距離は、電波や設置の状態により異なります。

各機能の使いかた...つづき

自動製氷の停止・おそうじのしかた

「自動製氷、製氷停止機能」の詳しい使いかたは、26ページを見て正しく使ってください。
「製氷おそうじ機能」の詳しい使いかたは、29ページを見て正しく使ってください。
自動製氷の初期設定は「製氷」を表示しています。

製氷停止のしかた

- 1 メニュー・解除ボタンを押し、「自動製氷」を選ぶ。
「自動製氷」を表示、「製氷」が点滅。
- 2 選択ボタンを押し、「停止中」に合わせる。
「停止中」に変わり、点滅。
- 3 決定ボタンを押し。
「停止中」を表示する。

おそうじのしかた

- 1 メニュー・解除ボタンを押し、「自動製氷」を選ぶ。
「自動製氷」を表示、「製氷」が点滅。
- 2 選択ボタンを押し、「おそうじ中」に合わせる。
「おそうじ中」に変わり、点滅。
- 3 決定ボタンを押し。
「おそうじ中」を表示する。(約2分間)
途中解除はできません。

製氷停止中の解除方法

- 1 メニュー・解除ボタンを押し、「自動製氷」を選ぶ。
「自動製氷」を表示、「停止中」が点滅。
- 2 選択ボタンを押し、「製氷」を選ぶ。
「製氷」が点滅。
- 3 決定ボタンを押し。
「製氷」を表示する。

節電運転(節電中)のしかた

食品の収納量が少ないとき、夜間やお出かけの(ドア開閉が少ない)とき、「節電中」にすると通常運転より、圧縮機を低速回転させ、節電運転となります。

- 1 メニュー・解除ボタンを押し、「節電中」を選ぶ。
「節電中」が点滅。
- 2 選択ボタンを押し、「節電中」を点灯させる。
- 3 決定ボタンを押し。
「節電中」を表示する。

お知らせ

「節電中」は脱臭能力が低下します。
ニオイが気になるときは、急速脱臭ボタンを押し、「節電中」を解除してください。
庫内温度が上昇した時は、一時的に通常運転に切り換わります。
「急凍」「速氷」のいずれかを設定中に「節電」を設定した場合は、「急凍」「速氷」終了後に節電を始めます。
電源プラグを抜き差ししたり、停電復帰後は節電は解除されます。

解除方法

- 1 メニュー・解除ボタンを押し、「節電中」を選ぶ。
「節電中」が点滅。
- 2 選択ボタンを押し、「節電中」表示を消す。
- 3 決定ボタンを押し。
「節電中」が消える。

音切のしかた

タイマーの終了音以外の音を消すことができます。

- 1 メニュー・解除ボタンを押し、「音切」を選ぶ。
「音切」が点滅。
- 2 選択ボタンを押し、「音切」を点灯させる。
- 3 決定ボタンを押し。
「音切」を表示する。

解除方法

- 1 メニュー・解除ボタンを押し、「音切」を選ぶ。
「音切」が点滅。
- 2 選択ボタンを押し、「音切」表示を消す。
- 3 決定ボタンを押し。
「音切」が消える。

操作ロックのしかた

お子様が誤って、ボタン操作しても動作しないようにします。
操作ロック設定後、タイマー機能は使えますが、他の機能は操作ロックを解除するまで使えません。

- 1 メニュー・解除ボタンを押し、「操作ロック」を選ぶ。
「操作ロック」が点滅。
- 2 選択ボタンを押し、「操作ロック」を点灯させる。
- 3 決定ボタンを押し。
「操作ロック」を表示する。

解除方法

- 1 メニュー・解除ボタンを押し、「操作ロック」を選ぶ。
「操作ロック」が点滅。
- 2 選択ボタンを押し、「操作ロック」表示を消す。
- 3 決定ボタンを押し。
「操作ロック」が消える。

脱臭運転の停止のしかた

庫内食品が少なく脱臭機能が必要でないときは、脱臭運転を停止(節電)させることができます。

- 1 冷凍室または製氷室ドアを引き出したままにする。
- 2 メニュー・解除ボタンを押しながら選択ボタンを10秒押し。
急速脱臭ランプが点滅し、脱臭運転は停止します。
- 3 冷凍室または製氷室ドア閉める。

お知らせ

急速脱臭中(急速脱臭ランプが点灯中)は、脱臭運転の停止はできません。
脱臭運転停止中(急速脱臭ランプが点滅中)は、急速脱臭はできません。
脱臭運転停止中に停電や電源がリセットされた場合には、脱臭運転の停止は解除されます。
(「急速脱臭」の使いかたは、17ページ)

脱臭運転停止の解除は、同じ操作をしてください。

温度設定のしかた

工場出荷時は、ふだんお使いいただくのに良い状態に設定しています。(冷蔵室・冷凍室を「中」設定) このままの状態でご使用ください。

冷蔵室・冷凍室の温度表示を見たいときや、温度設定を変えたいときは、メニュー・解除ボタンを押す。(1回押すと冷蔵室、2回押すと冷凍室の温度表示が見られます)

庫内が冷えていないときは「**—**(バー)・**—**(バー)」を表示します。

庫内温度表示が「**—**(バー)・**—**(バー)」から通常の温度表示に変わるまで約3~4時間かかります。

(周囲温度30℃、食品を入れずにドアを閉め、安定したときの目安です)

夏場など周囲温度の高いときには、24時間以上かかることがあります。

冷蔵室は9℃、冷凍室は-1℃にまで冷えてくると数値で温度表示します。

操作パネル

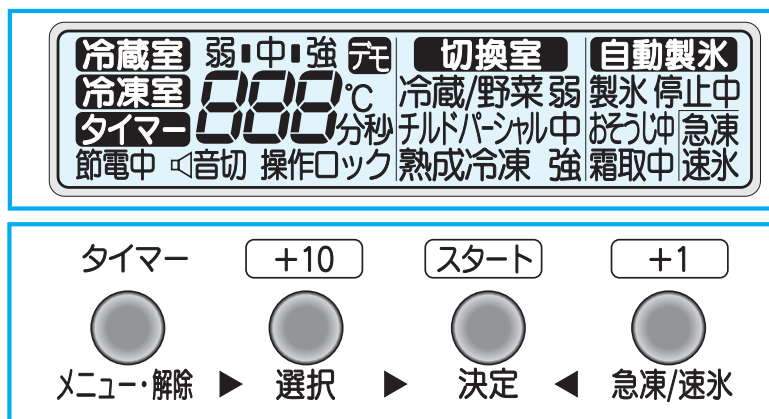

冷蔵室ドア正面にあります。

お知らせ

冷蔵室温度が0℃以下になると食品が凍ることがあるため「L」を表示します。

このようなときは、温度調節を「弱」側にしてください。

冷蔵室の温度設定を「強」の位置で長時間使用すると、食品が凍る場合があります。

ファインフレッシュルームと野菜室の庫内温度は、冷蔵室の温度設定で変化しています。

冷蔵室の温度設定を「弱」または「強」に変えますと、ファインフレッシュルームと野菜室の庫内温度も「高め」または「低め」に変化します。

温度調節位置	弱		中		強	
冷蔵室	約 1 ~ 2	高め	約 2 ~ 3	約 1 ~ 2	低め	
冷凍室	約 2 ~ 3	高め	約 -18 ~ -20	約 2 ~ 3	低め	

(表の温度は、周囲温度30℃、食品を入れずにドアを閉め、安定したときの目安です)

庫内温度表示はJIS(日本工業規格)で定められた庫内の測定場所に置いた食品温度の目安として表示しています。(庫内の空気温度とは異なります)

このためドア開閉や温度調節を変更しても、すぐには庫内温度表示は変わりません。

また、周囲温度の変化などにより、温度調節を変更しても温度表示が変わらない場合があります。

霜取り中および終了後は、庫内温度が上昇し、一時的に表示温度が高くなります。

冷却運転と共に徐々に元の温度に戻ります。

夏場など暑いときに、冷えていない食品を入れたり、ドアの開閉などにより、庫内温度が上昇し、食品温度より高い数値を表示することがあります。

ドアの開閉をひかえてください。

冷蔵室・冷凍室の温度設定は、「弱 中 強」の5段階に設定できます。

冷蔵室の場合

(例「中」設定状態から「強」に切り換える)

- 1 メニュー・解除ボタンを押し、「冷蔵室」を選ぶ。
「冷蔵室」を表示、温度設定の「中」が点滅。



- 2 選択ボタンを押し、「強」に合わせる。
「強」が点滅する。



- 3 決定ボタンを押す。
「強」が点灯。



温度表示は、使用状態により、変化します。

冷凍室の場合

(例「中」設定状態から「強」に切り換える)

- 1 メニュー・解除ボタンを押し、「冷凍室」を選ぶ。
「冷凍室」を表示、温度設定の「中」が点滅。



- 2 選択ボタンを押し、「強」に合わせる。
「強」が点滅する。



- 3 決定ボタンを押す。
「強」が点灯。



温度表示は、使用状態により、変化します。

冷蔵室の使いかた

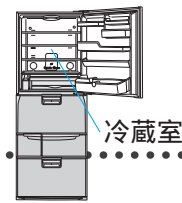

庫内灯

ドアを閉め忘れた状態が1時間続くと自動的に消えます。ドアを閉めると正常に戻ります。

- フリー棚(小) 食品に合わせて2段に調節できます。
- 小物棚(小) 小物食品などの収納に。
- フリー棚(中)
- フリー棚(大) (右側...卵ケース付き・15個入り)
- 小物棚(大) 小物食品などの収納に。
- 仕切棚
- 汁受けカバー 定期的に掃除してください。(P.30、33ページ)
- ボトル棚
 - ビン類の横倒れ防止に。回転させると中央にわさびやからしなどのチューブが立てられます。
 - 後列左...2Lのペットボトル類などの収納に。
 - 後列右...ビール大ビン・牛乳パック(1L)類などの収納に。
 - 前列左...ビール大ビン・牛乳パック(1L)類などの収納に。
 - 前列右...2Lのペットボトル類などの収納に。
- ボトルストッパー(チューブ立て)

フリーセット棚

食品の大きさ、高さで調節を。

- ふだんは鍋や、棚の奥行に納まる大きな皿など。
- 持ち上げ、奥に押すと背の高いものが。
- 2枚重ねて奥に立てると、ビール樽などが入ります。

お願い

冷蔵室は湿度を高くしています。のりなどの乾物類は、容器や袋を密封して保存してください。密封が不十分ですと食品が湿気します。かんきつ類の果物を切ったり、皮をむいて保存するときは、必ずラップやポリ袋に包んでください。そのまま棚や容器に置くと、かんきつ類の精油成分で、プラスチックが変質することがあります。

お知らせ

次のとき、食品が凍ることがあります。周囲温度が5℃以下とき 各温度調節を「弱」に合わせてください。凍りにくくなります。温度調節を「強」のままにしていたとき 「中」または「弱」にしてください。水分の多い食品(豆腐など)や卵をトレイの奥や冷気吹き出し口付近、フリー棚に置いたとき 水分の多い食品・卵は、冷気吹き出し口付近を避けて置いてください。(P.7ページ)

に火をこらした冷蔵庫だから、鍋もスイカも入る広い庫内。



クリスタルトレイ(ガラス棚)

クリスタルトレイの使いかた

食品の高さなどによってトレイ(2枚)は3段階に調節できます。

ふだんはこの位置で



上段のトレイを下段の位置に差し換えると

上には500ml缶や大きな食品・小物食品容器を重ねて収納できます。下には、小物食品や1Lの牛乳パックを寝かして収納できます。



クリスタルトレイの調節のしかた

ドアが90度開きでもトレイの取り外し、差し換えができます。

1 トレイの奥を下から突き上げて突起(2カ所)を外し、手前に引き出す。

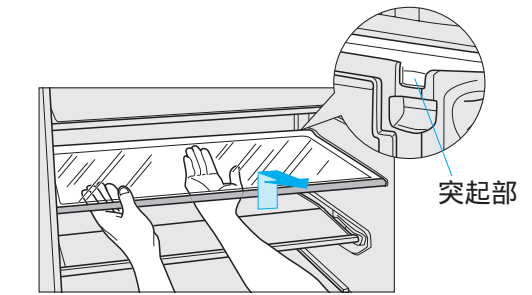

2 トレイを奥の2カ所突起に引っかける。

急速脱臭の使いかた

庫内のニオイが気になるときに使います。

- 「急速脱臭」ボタンを押す。(「緑」ランプ点灯)
- 「緑」ランプが自動的に消灯(約1時間)すると終了。

途中で「急速脱臭」を解除したいときは、「急速脱臭」ボタンをもう一度押してください。(ランプ消灯)

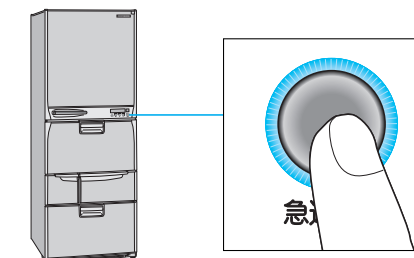

脱臭ファンが強制的に運転を行い、ニオイを脱臭・抗菌触媒で吸着し、触媒と人工酵素の働きで分解させます。脱臭・抗菌触媒の抗菌方法: 基材への抗菌成分の浸漬 試験機関:(財)日本食品分析センター 試験方法: 滴下法

お願い

ニオイの強い(ニオイを移しやすい)食品は短期間の保存でも必ず密閉容器かラップして保存してください。急速脱臭ボタンを押しても、ニオイを完全に取ることはできません。(食品により完全無臭にはなりません。もう一度ボタンを押してください)

ニオイを移しやすい食品	ニオイが移りやすい食品
にんにく・玉ねぎのみじん切り・らっきょう・乾物・納豆・みそ・牛肉・漬物(たくあんなど)・いわし・キムチ・ギョウザなど	プリン・アイスクリーム・ポテトサラダ・豆腐・ごはん・食パン・牛乳・ケーキ・氷など

急速脱臭中は、ドア開閉をひかえてください。

ファインフレッシュルームの使いかた

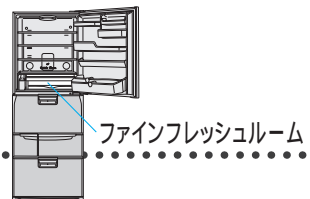

ファインフレッシュルーム

ファインフレッシュルームは、トリプルハーブ抗菌カセットの抗菌作用で鮮度を長持ちさせます。加工食品・肉・魚・ヨーグルト・ハム・ソーセージ・チーズなどを入れてください。

ご使用前に...

トリプルハーブ抗菌カセット(わさび・ミント・レモングラス成分入り)を、ファインフレッシュルームの奥上に取り付けています。
トリプルハーブ抗菌カセットは、必ず裏面のシールをはがしてお使いください。
裏面のシールをはがさないと、効果は得られません。

トリプルハーブ抗菌カセットの取り外しかたと使いかた

- 1 カバーを持ち上げる。
- 2 抗菌カセットを手前に引いて外す。
- 3 裏面のシールをはがし、穴の開いている面を下側にして元の位置に取り付ける。

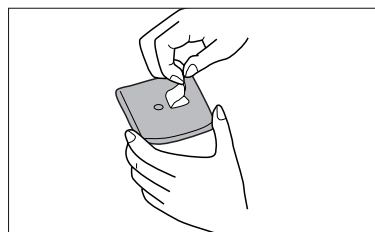
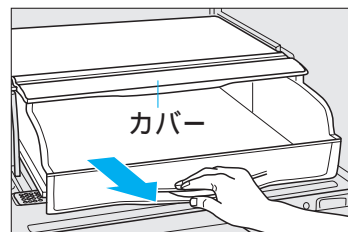

使用開始の年月日を記入し、交換日の目安としてください。有効期間は約3年です。

交換用トリプルハーブ抗菌カセットのご注文

お買い上げの販売店でお買い求めください。(P.37ページ)

トリプルハーブ抗菌カセット(わさび・ミント・レモングラス成分入り)の抗菌方法：基材への抗菌成分の浸漬。試験機関：(財)日本食品分析センター 試験方法：滴下法



ファインフレッシュケース

お願い

トリプルハーブ抗菌カセットは直接ニオイをかいだり水につけたり、洗ったりしないでください。刺激臭がします。また成分の変質する恐れがあります。

トリプルハーブ抗菌カセットに食品を近づけすぎると、カセットから出るニオイが食品に移る場合があります。水分の多い食品をファインフレッシュルームに保存すると凍ることがあります。

ファインフレッシュルームは温度が低いため、低温障害をおこしやすい熱帯産の果物やなすなどの保存には適していません。

低温障害とは...熱帯性の野菜・果物は冷しすぎると、くぼんだ斑点や褐変などさまざまな症状が出ます。また、見た目に変化がなくても、ビタミンが減少します。

野菜室の使いかた

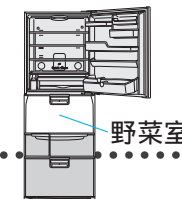

野菜室

野菜室は、保鮮・抗菌カセット(ハーブ入り)の効果で果物・野菜から出るエチレンガスの発生を抑え、抗菌作用で鮮度を長持ちさせます。

エチレンガスとは...野菜・果物自身の成熟を促進して老化を早める性質を持っています。

ご使用前に...

保鮮・抗菌カセット(ハーブ入り)を野菜室のベルトサポーターに取り付けています。
保鮮・抗菌カセットは、必ず裏面のシールをはがしてお使いください。
裏面のシールをはがさないと、効果は得られません。

保鮮・抗菌カセットの取り外しかたと使いかた

- 1 野菜室を引き出す。
- 2 ベルトサポーターの穴があいている所に指を入れ保鮮・抗菌カセットを押し出す。
- 3 裏面のシールをはがし、穴の開いている面を表面にして元の位置に取り付ける。

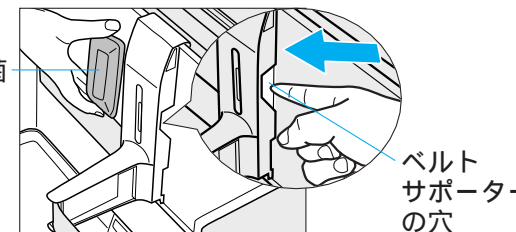
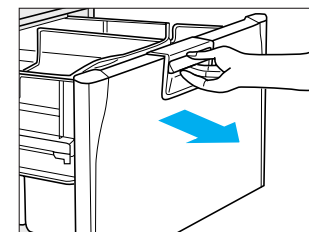

使用開始の年月日を記入し、交換日の目安としてください。有効期間は約3年です。

交換用保鮮・抗菌カセットのご注文

お買い上げの販売店でお買い求めください。(P.37ページ)

保鮮・抗菌カセット(ハーブ入り)の抗菌方法：基材への抗菌成分の浸漬。試験機関：(財)日本食品分析センター 試験方法：滴下法

パンチングメタル
(野菜室容器の左右1個)
パンチングメタルは、ふく射冷却効果で野菜室をバランスよく冷やす働きがあります。

野菜室容器
(トレイ付き)



果物容器

ベルトサポーター
ビン類の横倒れ防止に

果物容器

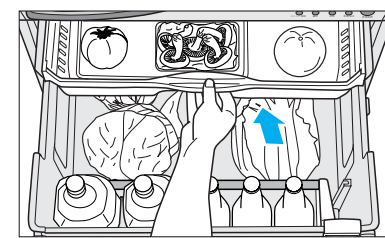

手前を少し持ち上げ、奥に押し込むと、下の食品が取り出しやすくなります。

お願い

野菜室内は、湿度を高く保っているため、食品の種類・量などによって水や水滴がたまることがあります。水や水滴がたまったらふきとってください。湿度は、保存する食品の種類・量・ラップの有無により変化します。

このようなときは必ずラップをしてください。

ニオイ移りしやすいニラ、ネギなど。野菜や果物の量が少ないときや包装された野菜や果物が多いとき。使いかけの野菜や果物。

パーシャル&切換室の使いかた

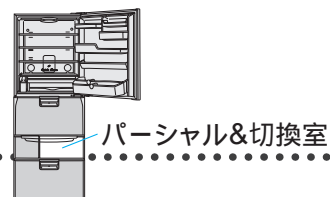

パーシャル&切換室

工場出荷時は、「パーシャル中」に設定しています。
 食品の種類によりメニュー・解除、選択ボタンで、
 「パーシャル中」から「パーシャル強」→「熟成冷凍」→「冷凍」→「冷蔵/野菜」→「チルド」→「パーシャル弱」と順に変わります。お好みの部屋(温度帯)に切り換えてください。



パーシャル&切換室

切換室容器

切り換えのしかた

(例) パーシャル「中」から「冷蔵/野菜」に切り換える場合

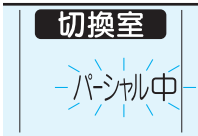
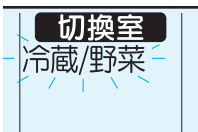
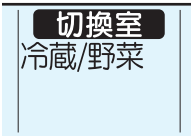
- 1 メニュー・解除ボタンを押し、**切換室** を選ぶ。
切換室 を表示、「パーシャル中」が点滅。

- 2 選択ボタンを押し、「冷蔵/野菜」を選ぶ。
 「冷蔵/野菜」が点滅。

- 3 決定ボタンを押し。
 「冷蔵/野菜」が点灯。

お知らせ

温度設定切り換え時の食品保存について

「冷凍」設定に切り換えても、すぐには設定の温度になりません。
 食品は約15分以上たってから入れてください。なお、「冷凍」から「冷蔵/野菜・チルド・パーシャル」へ切り換えたときは、すぐに食品を入れてもさしつかえありません。
 温度設定を切り換えるときは、その温度に適した食品の入れ換えを確実に行ってください。





パーシャル&切換室の使用状態「冷蔵/野菜・チルド・パーシャル(弱・中・強)・熟成冷凍・冷凍」によって電気代は変わります。

霜取りについて(自動霜取りで操作は不要です)

冷却器の霜は自動的に溶かし、蒸発皿にためて蒸発させます。
 JIS(日本工業規格)では霜取中および霜取り終了後の冷凍負荷温度(食品温度)の上昇が5℃以下と規定されています。

「冷蔵/野菜から冷凍」まで選べるパーシャル&切換室



- | | | |
|----------------------|---|---|
| 切換室
パーシャル中 | 「パーシャル(弱・中・強)」で使う(約-1~-3℃)
肉・魚類などの生鮮食品が保存できます。
また、食品の量や種類により、パーシャル(弱・中・強)に温度調節ができます。(P.24ページ)
パーシャル保存で、魚・刺身の微凍結保存する場合は、パーシャル「強」設定でお使いください。 |  |
| 切換室
熟成冷凍 | 「熟成冷凍」で使う(約-10℃)
牛肉、魚のみそづけ、かすづけなどは、熟成冷凍で保存するとうまみ成分が増します。
食品は、冷凍室で急速に凍結してから保存した方がおいしく保存できます。
(変色及び組織破壊が抑えられ、肉や魚・加工食品だと、3週間程度の熟成冷凍保存ができます) |  |
| 切換室
冷凍 | 「冷凍」で使う(約-16~-18℃)
冷凍食品のまとめ買いをよくされるご家庭や、氷菓の専用保存に。
お茶やのり・コーヒーなど湿気を嫌がる乾物保存に。
パーシャル&切換室を「冷凍」でお使いの場合、冷凍室の温度設定を調節すると、冷凍室温度と連動して変化します。 |  |
| 切換室
冷蔵/野菜 | 「冷蔵/野菜」で使う(約2~5℃)
350mlの缶類を立てて収納でき、飲物などをたくさん冷やしたいとき、冷蔵室が広く使えます。
よく使う野菜や果物は、パーシャル&切換室に入れると取り出しやすく便利です。 |  |
| 切換室
チルド | 「チルド」で使う(約0~1℃)
チルド食品や乳製品が収納できます。(P.24ページ) |  |

使いかた
パーシャル&切換室の使いかた

冷凍室の使いかた

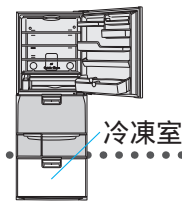

ご使用の前に...

食品は、必ず食品収納上限ライン(赤線)より下で、また、冷凍室上容器からはみ出さないように入れてください。長めの食品や箱ものを手前に立てて入れたり、詰め込みすぎると、ドアを閉めたとき食品が当ってすき間が開き、庫内に霜が付いたり、冷えなくなる故障の原因になります。



ラベル表示

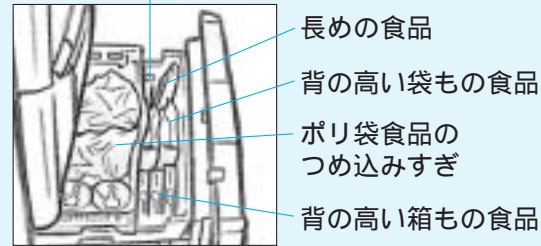

長めの食品
背の高い袋もの食品
ポリ袋食品の
詰め込みすぎ
背の高い箱もの食品

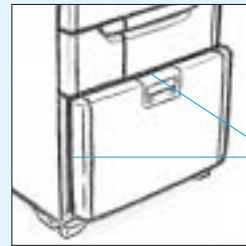

食品が当ってドアが
閉まりません。
(すき間があいている)

アルミトレイ



冷凍室上容器

冷凍室下容器

食品収納上限ライン

この部分にラベル表示しています
(↓食品は赤線より下側に入れてください↓)

仕切り板(ストッパー付き)

冷凍食品の
横倒れ防止や
整理保存に。

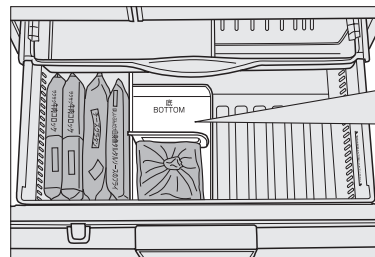

刻印

お願い

仕切り板は、必ず刻印の(底
BOTTOM)
が下になるように置いてください。

温度微調節のしかた

冷蔵室・冷凍室の温度調節「弱 中 強」がさらに細かく微調節できます。

- 1 メニュー・解除ボタンを押し、「冷蔵室」または「冷凍室」を選ぶ。設定中の表示が点滅。
- 2 選択ボタンを押し、「弱」に合わせる。「弱」が点滅。
- 3 再度、選択ボタンを10秒間押し続けると、「弱 中 強」の黒印が点滅し、その後「冷蔵室」が点滅、「弱」が点灯。
- 4 決定ボタンを押し。微調節の「弱」設定になります。「冷蔵室」は点滅表示を続けます。

解除方法

- 1 メニュー・解除ボタンを押し、「冷蔵室」または「冷凍室」を選ぶ。
- 2 選択ボタンを押し、「弱」に合わせる。
- 3 再度、選択ボタンを10秒間押し続けると、「弱」が点灯し、その後「弱 中 強」の「弱」が点滅。
- 4 決定ボタンを押し。「冷蔵室」が点灯し、微調節の「弱」から通常の「弱」設定になります。

奥のものも取り出しやすい引き出し式です。



急凍の使いかた

ホームフリージングなどに使います。

1 アルミトレイの上に食品を置く

入っている他の食品を取り出す必要はありません。アルミトレイの熱伝導効果で食品を素早く凍らせ、おいしさを逃さず保存します。

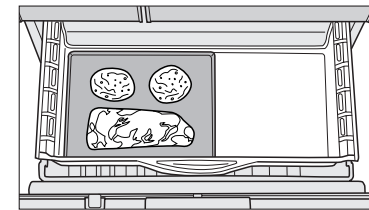

アルミトレイの外しかた

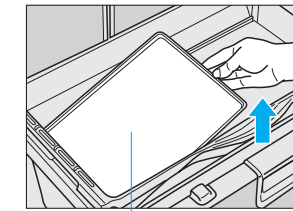

上に持ち上げる。

アルミトレイ

2 急凍/速水ボタンを押し、「急凍」を選ぶ。

「急凍」が点滅。



解除方法

- 1 急凍/速水ボタンを押し、「急凍」を選ぶ。「急凍」が点滅。
- 2 メニュー・解除ボタンを押し。「急凍」の点滅表示が消える。

3 決定ボタンを押し。

「急凍」を点灯、急凍運転を開始します。「急凍」の表示が自動的に消えると終了。(急凍時間は最長150分で、自動的に終了)



お知らせ

決定ボタンを押して「霜取中」が点灯を表示し、「急凍」が点滅表示した状態は霜取りなどを行っています。霜取り終了後、自動的に「急凍」を開始します。急凍またはパーシャル&切換室(冷凍設定)ボタンを押すと圧縮機が連続運転のため、冷凍室温度表示が約3時間、約-26℃に下がることがあります。(停電後の復帰時にも下がる場合があります) 製氷時間は約1時間。(周囲温度30℃、ドア開閉なしのとき)

お知らせ

冷凍室上容器は、冷凍室ドアを開けると、引き出しやすいように、前が出るようにしています。

冷凍室の性能について

この冷蔵庫の冷凍室の性能は ******** (フォースター) です。

冷凍室の性能は、日本工業規格(JIS C 9607)に定められた方法で試験したときの、冷凍室内の冷凍負荷温度(食品温度)によって表示しております。JISの試験方法は、次の通りです。

冷蔵室内温度が0℃以下とならない範囲で最も低い温度になるよう調節して試験します。

冷蔵庫の据え付け場所の温度は、15~30℃の範囲を基準としています。

冷凍室定格内容積100L当たり4.5kg以上の食品を、24時間以内に-18℃以下に凍結できる冷凍室をフォースター室としています。

記号	**** フォースター
冷凍負荷温度(食品温度)	-18℃以下
冷凍食品の保存期間の目安	約3ヵ月

冷凍食品の保存期間
冷凍食品の保存期間は、食品の種類、店頭での保存状態、冷蔵庫の使用条件などによって異なり、左の表の期間は一応の目安です。

パーシャル・チルドの食品保存のしかた

食品の保存目的や種類によって、温度を変えるときは、下記を参考にして温度調節してください。

凍らせてはいけない食品は...

チルド食品はもちろん、余った料理を翌日まで保存するときなど、食品を凍らせないチルドに切り換えます。

チルド

約0~1

こんな食品を...
ヨーグルト・ゆでうどん・ゆでそば
・チーズ・生クリーム・かまぼこ
・ちくわなど

凍りやすい食品は...

刺身やスライス肉などは、「中」「強」では凍りすぎることも。パーシャル「弱」ならかたくなりすぎないので、取り出してすぐ使えます。

パーシャル弱

約-1

こんな食品を...
スライス肉・刺身・生めん類
・漬物(浅漬)など

ふだんは「中」で

食品のおいしさ、鮮度を長持ちさせて、凍らせすぎないのがパーシャル「中」。幅広い食品に使えるので、ふだんは「中」がおすすめです。

パーシャル中

約-2

こんな食品を...
牛肉・豚肉・魚の切り身・とり肉
・シューマイ・ギョウザ・ハンバーグ
・コロッケ・肉まん・きんぴらごぼう
・シチュー・油あげなど

日持ちさせたいとき

まとめ買いした肉や魚をすぐ食べきれないときは、強めのパーシャルで日もちを優先して保存。

パーシャル強

約-3

こんな食品を...
一尾魚・ハム・ベーコン・バター
・たらこ・ポテトサラダなど

パーシャルとチルドの違い

パーシャルとは

約-1~-3の温度で食品を少し凍らせて保存する貯蔵方法です。冷蔵やチルドに比べ、おいしさが長持ちします。また、冷凍と違い解凍が不要です。
(正しくはパーシャルフリージングといいますが、本文中では省略してパーシャルと呼んでいます)

チルドとは

約0 近辺の温度帯(食品が凍る寸前)のことです。加工食品や凍らせたくない食品の保存に適しています。

パーシャルの良さ

他の温度帯に比べて、こんなに長持ち

いわし(当社実験より)

+4	当社従来の冷蔵	2日	3日	7日
+1	当社従来の肉皿			
-3	パーシャル			

左表は、周囲温度30℃、ドア開閉なし。温度調節は冷蔵室「中」パーシャル&切換室をパーシャル「強」に設定した場合の目安です。

包丁がサクッと入る微凍結

切りにくいものでも、パーシャル(微凍結)状態ならサクッと簡単。刺身を切るときや、ブロック状のお肉をスライスするときなどは、パーシャルで少し凍らせると便利です。

パーシャル・チルドに向かない食品

生卵・牛乳・飲料水・ジュース・豆腐など	→	冷蔵室へ
野菜・果物	→	野菜室へ
氷・アイスクリーム・冷凍食品など	→	冷凍室へ



お知らせ

パーシャルは、温度設定や食品の種類により、微凍結の程度が変わります。温度が低いほど、食品は長持ちしますが、刺身は凍りすぎる場合がありますので、食べる約30分前に出してください。

食品保存期間の目安

- 冷蔵室「中」(約2~3℃)で保存した場合
- ファインフレッシュルーム(約0~1℃)で保存した場合
- 野菜室(約2~5℃)で保存した場合
- パーシャル「強」(約-3℃)で保存した場合
- 熟成冷凍(約-10℃)で保存した場合
- 冷凍室「中」(約-18~-20℃)で保存した場合

保存期間は保存する前の鮮度や冷蔵庫の使用状態、フリージング方法によって異なります。野菜室は収納量によっても異なります。
(収納量が少ない場合、保存期間が短くなる場合があります)

下表は、周囲温度30℃、ドア開閉なし。

種類	食品名	5日	10日	30日	60日
魚介類	なま生(切身)	約4日	約5日	約1週間	約3週間
	まぐろ(刺身)	約1日	約1~2日	約2~3日	約1.5ヵ月
肉類	牛・豚肉(スライス)	約4日	約7~8日	約10日	約3週間
	ミンチ	約2日	約3日	約4日	約2週間
野菜	ほうれん草	約1週間			
	トマト		約10日		
その他	たまご			約1.5ヵ月	(生食は約2週間)
	ごはん・パン				約2ヵ月

ラップ無し加工食品保存の目安

食材名	時間
サンドイッチ(卵・ツナ・きゅうり)	約3時間
刺身(まぐろ・鮭)	約6時間
シーフードサラダ (たこ・ゆでたブロッコリー・サーモン・まぐろ・生のきゅうり・イタリアンドレッシング)	約6時間
だしまき卵	約9時間

冷蔵庫の保存量・ドア開閉により変化しますが、一応の目安としてください。周囲温度30℃、冷蔵室・パーシャル&切換室・冷凍室とも「中」設定。当社官能評価による、おいしく食べられる限界期間です。

自動製氷機と製氷室の使いかた

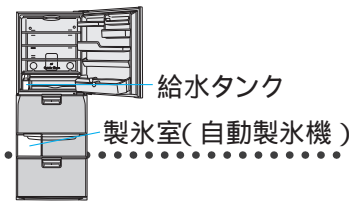

ご使用の前に...

製氷室容器には、冷凍食品などを入れないでください。

(製氷室ドアが開かないなどの故障の原因になります)

使用する水は、塩素消毒された水道水をご使用ください。

井戸水や浄水器の水など塩素分を取り除いた水を使うと、雑菌やカビが繁殖しやすくなるため、こまめなお手入れが必要です。

ジュース・お茶・お湯・ミネラルウォーター・スポーツドリンク(炭酸を含むもの)などは故障や変形氷・氷がつかぬなどの原因になります。

給水タンク

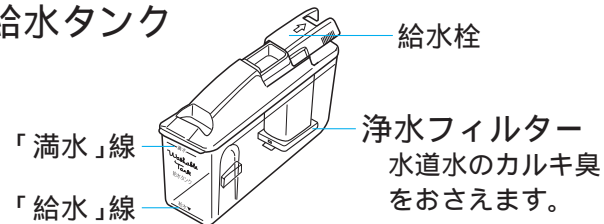

製氷室

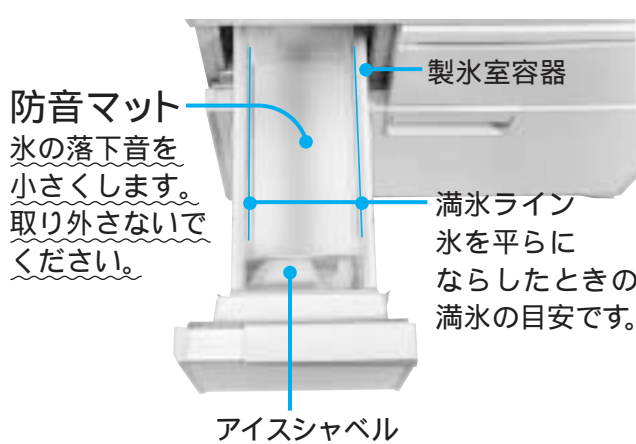

お願い

製氷室容器に水を入れて氷を作らないでください。製氷室容器が割れます。

氷の作りかた

操作パネルの「自動製氷」が「製氷」に設定されていることを確認してください。

- 1 給水タンクを手前に引き、取り出す。
(給水タンクは、外れ防止のため少し固めに取り付けられています)



- 2 給水栓を矢印方向に開け「満水」線まで水を入れる。
(水を入れすぎるとふたの周りから水漏れします)

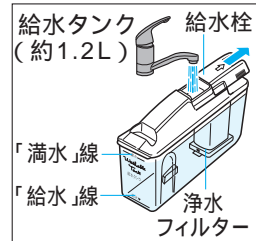

- 3 給水タンクを「タンクセット位置」の矢印の奥まで確実に押し込む。



(給水タンクの押し込みが不十分ですと、給水されず製氷できません。自動製氷を開始します。)

- 4 給水タンク内の水が「給水」線までなくなったら水を補給します。

お願い

給水タンクは、本体を持ってください。持ち運ぶとき、ふただけ持つと本体が外れます。製氷室容器の満水ラインに達すると自動製氷を停止します。(氷が少なくなると自動製氷を始めます)

速氷の使いかた

氷がたくさん必要なとき、約6時間の速氷運転に入り速く氷を作ります。

- 1 急凍/速氷ボタンを押し、「速氷」を選ぶ。
「速氷」が点滅。



- 2 決定ボタンを押す。
「速氷」が点灯。



(給水タンクに水が入っていないときや製氷室容器に氷が満杯のときは氷はできません)

解除方法

- 1 急凍/速氷ボタンを押し、「速氷」を選ぶ。
「速氷」が点滅。
- 2 メニュー・解除ボタンを押す。
「速氷」の点滅表示が消える。

お知らせ

決定ボタンを押して「霜取中」が点灯し、「速氷」が点滅表示した状態は霜取りなどを行っています。霜取り終了後、「速氷」表示し自動的に開始します。速氷・パシャル&切換室(冷凍設定)ボタンを押すと圧縮機が連続運転のため、冷凍室温度表示が約3時間、約-26℃に下がることがあります。(停電後の復帰時にも下がる場合があります)

製氷時間と製氷能力について

製氷時間は1回約2時間、1日最高96個、貯氷量は最高128個。(氷を平らにならした場合)
(温度調節は、冷凍室「中」で周囲温度30℃、
(ドア開閉なしのとき)
製氷能力は冷蔵庫の使用状態や周囲温度で変わります。次のようなとき、製氷時間が長くなります。
冷蔵庫の使いはじめは、庫内が十分冷えてから給水・製氷の動作に入りますので、約4~5時間かかります。
(夏場は、24時間以上かかることがあります)
ドア開閉が多いときや、多量の食品を一度に入れたとき。
冬場など周囲温度が低いときや、製氷の途中で停電などがあったとき。

給水タンクに水を入れ、セットするだけで、氷ができます。



自動製氷機の止めかた

一時的に製氷を止めるとき

(氷の落ちる音が気になるときなど)

- 1 給水タンクの水を捨てる必要はありません。
- 2 製氷停止中の設定方法は12ページ。



製氷皿の水はそのまま製氷し、約2時間後に離氷し、氷の落ちる音がします。製氷室容器に氷が満杯のときは、製氷室容器の氷が減るまで離氷しません。

再び使うとき

- 1 給水タンクの水を確認する。
- 2 製氷停止中の解除方法は12ページ。製氷を開始します。

長期間製氷したくないとき

(冬など氷がいらぬときなど)

- 1 給水タンクの水を捨てる。
- 2 製氷皿の水はそのまま製氷し、約2時間後に離氷し、氷の落ちる音がします。製氷室容器に氷が満杯のときは、製氷室容器の氷が減るまで離氷しません。
- 3 給水タンク・浄水フィルター・防音マット・アイスシャベルは、清掃し乾燥後、元の位置に戻す。

再び使うとき

- 1 給水タンクに水を入れセットする。製氷を開始します。

冷蔵庫の移動・運搬のとき

- 1 給水タンクの水を捨てる。
- 2 おそうじ中の設定方法は12ページ。
すぐ離氷に入り、製氷途中の氷・水が製氷室容器に落ちます。
- 3 約2分後、製氷室ドアを引き出し、製氷室容器にたまった氷・水を捨てる。
- 4 給水タンク・浄水フィルター・防音マット・アイスシャベルは、清掃し乾燥後、元の位置に戻す。

再び使うとき

- 1 給水タンクに水を入れセットする。製氷を開始します。

自動製氷機のお手入れ

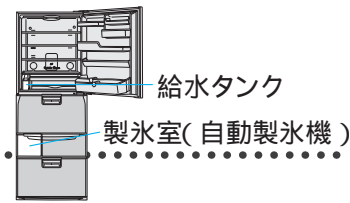

水アカ・かびなどの発生を抑えるため、週一回必ず水洗いしてください。

週一回の水洗いがおいしい氷のポイントです。



ふたとパッキング・給水タンク

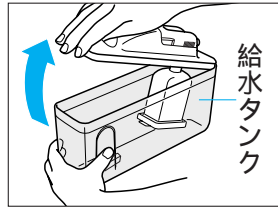

① ふたの凸部に指を引っ掛けふたを外す。

② パッキングは、ふたの裏の切り欠き部より外し、柔らかいスポンジで水洗いする。

③ パッキングを取り付ける。

④ 給水タンクを柔らかいスポンジで水洗いする。

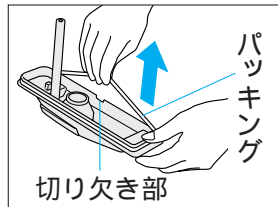

浄水フィルターとケース

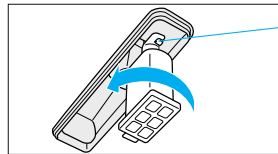

① 矢印の方向に回し、ケースのツメを外す。

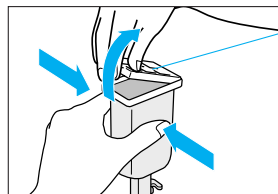

② ケース下部を指で押さえ込み、ケースカバーのつまみ部を指で引っ張って外す。

③ 浄水フィルターを取り出す。

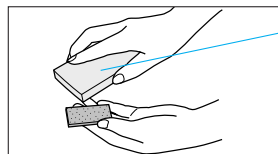

④ 柔らかいスポンジで水洗いする。

⑤ 浄水フィルターをケース下部に入れ組み立てる。

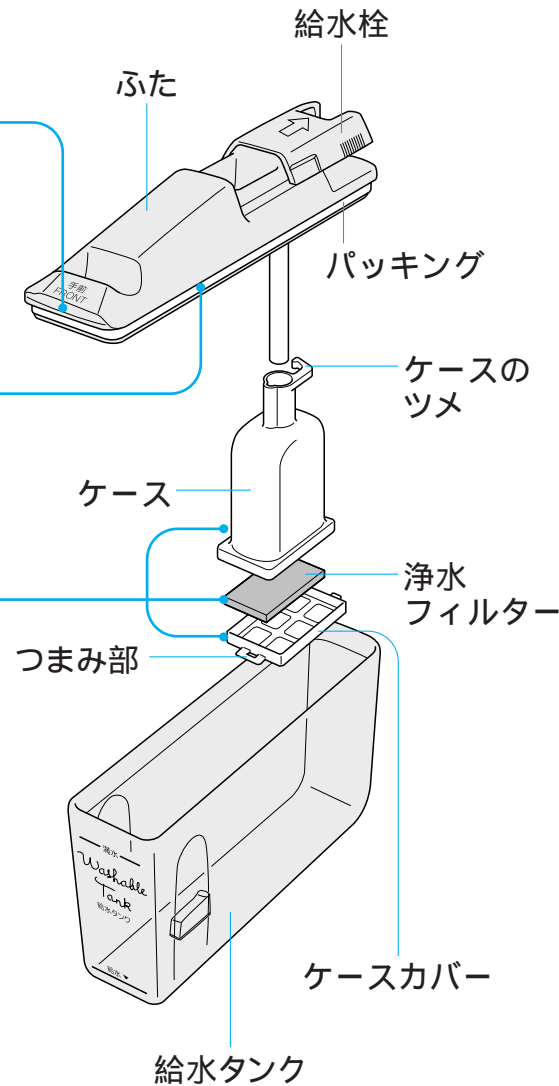

浄水フィルターの交換

古くなったら交換してください。(約3年が目安です)

交換用浄水フィルターのご注文

お買い上げの販売店でお買い求めください。(P.37ページ)

(浄水フィルターを外しても、製氷能力は変わりません)

お願い

浄水フィルターは、破れやすいため棒などでつついたりしないでください。

浄水フィルターのお手入れは、台所用中性洗剤やベンジン、漂白剤などを使用しないでください。

(氷にニオイがつく原因となります)

つめでふたを開けないでください。(つめがかかりやすいため)

給水タンクの取り付けは、ふたの「手前 (FRONT)」と給水タンクの「満水」・「給水」表示側を手前にして取り付けください。

給水タンクのお手入れは、熱湯を使用しないでください。(変形します)

使いはじめや、1週間以上使わなかった場合

ニオイやホコリが給水経路についていることがありますので、自動製氷を「おそうじ中」に設定してください。自動的に製氷皿や給水経路に水を流しておそうじします。「おそうじ」をする場合、必ず給水タンクに水があることを確認ください。

① 製氷室の氷(入っている場合)は取り除き、空にする。

② 給水タンクに新しい水を入れる。
(氷の作りかた26ページ)

③ 製氷室ドアが確実に閉まっていることを確認する。

④ メニュー・解除ボタンを押し、**自動製氷**を選ぶ。

⑤ 選択ボタンを押し、「おそうじ中」を選ぶ。**自動製氷**
「おそうじ中」が点滅。



⑥ 決定ボタンを押し。

電子音が断続的に鳴り、給水経路や製氷皿を水洗いします。この動作を3回(約2分間)くり返します。

⑦ おそうじ終了後、製氷を開始します。「製氷」が点灯。

⑧ 製氷室ドアを引き出し、製氷室容器にたまった氷・水を捨て、防音マット・アイスシャベルの水をふき取る。そのまましておきますと製氷室の底に氷がくっついてつながったり1枚氷になったりします。

お願い

「おそうじ中」の表示中は、製氷室のドアは開けないでください。

開けますと、清掃水が庫内にもれます。

お知らせ

「おそうじ中」(約2分間)は急速脱臭ボタン以外の全てのボタン操作を受け付けません。途中解除はできません。

お知らせ 以下のようなことは異常ではありません。

氷の落下音・給水ポンプの運転音がします。

氷が製氷皿から外れるとき、少し割れることがあります。

(氷のかけらは、底にたまりくっつくことがあります。製氷室容器の氷が少なくなったら取り除いてください) 井戸水などミネラル分の多い水で製氷すると、コップの水に入れた氷から白色の浮遊物(ミネラル成分)ができることがあります。害はありません。

給水タンク内には水滴が付着します。

給水タンクが空(使用していない)のときにも、給水ポンプの運転音(ブーン)がすることがありますが異常ではありません。製氷を停止すると給水ポンプを停止できます。(P.12ページ)

周囲温度が0 近くまで下がると、給水タンクの水が凍ることがあります。その場合は、氷を取り除いて水を入れなおし、冷蔵庫・冷凍室の温度調節を「弱」にしてください。(P.14ページ)

氷の保存について

貯氷量の確認は検氷レバーが自動的にいき、満水を検知すると製氷を停止します。(構造上、氷は一杯にはなりません) 貯氷量を正しく確認するため、氷は平らにならし、アイスシャベルは所定位置に横向きに置いてください。

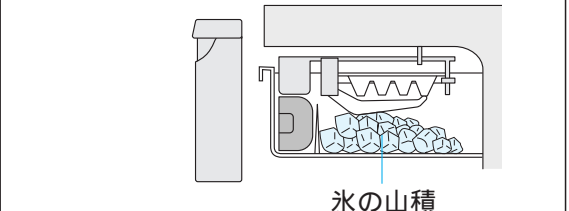
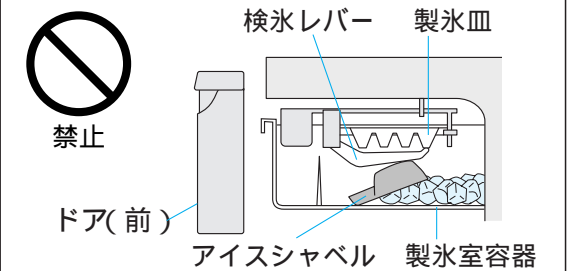
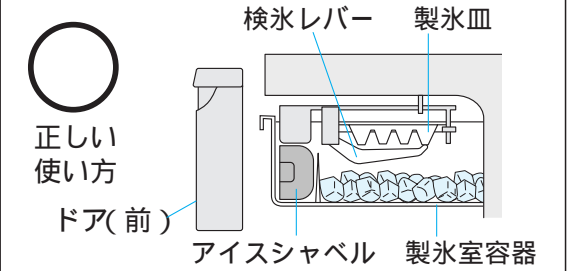

アイスシャベルを製氷室容器の中央部に置いたり、氷が山積の状態になっていると、検氷レバーが当り、製氷を停止します。

アイスシャベルを立てて入れますと、ドアが閉まりません。必ず横にして入れてください。

部品の取り外し、取り付けかた

棚、トレイが取り外しできます。取り付けは、外した逆の順序で。



冷蔵室

クリスタルトレイ(ガラス棚)

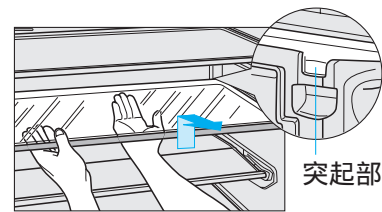

- 1 トレイの奥を下から突き上げ、
- 2 突起(2カ所)を外し手前に引き出す。
トレイを奥の、2カ所突起に引っかける。

汁受けカバー

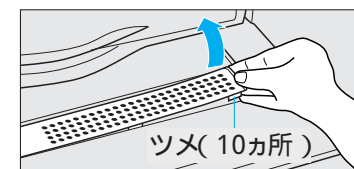

- カバーの片方からツメ(10カ所)を外す。

フリーセット棚

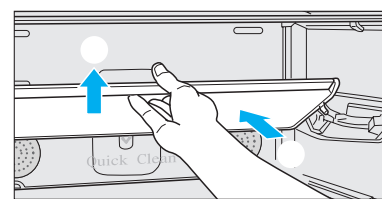

- 1 前棚を押し込み、
- 2 2枚重ねたまま手前を少し持ち上げ斜めにして取り出す。

取り付けかた

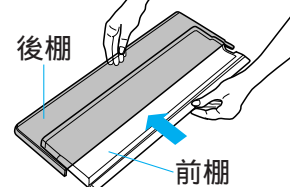

- 1 「前棚」と「後棚」を並べ、「前棚」を「後棚」の下に入れる。

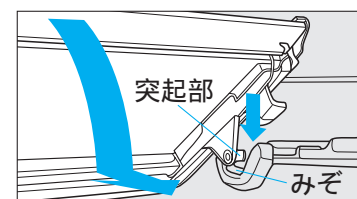

- 2 2枚重ねたフリーセット棚の左・右の突起部を奥のみぞに入れ下に置き、「前棚」を引っ張る。

野菜室

パンチングメタル

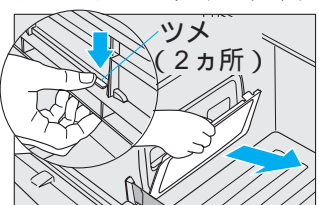

- ツメを指で押し取り外す。

天面カバー

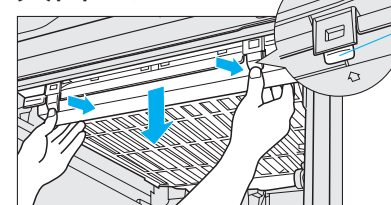

- 1 先に野菜室を取り外す。
- 2 カバー奥の突起(左右2カ所)を奥に押し、下に下げて外す。

ベルトサポーター・トレイ

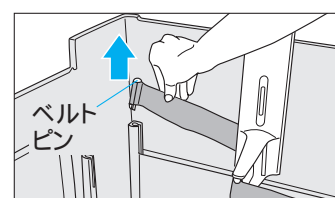

- 1 左・右のベルトピンを抜き、サポーターを外す。

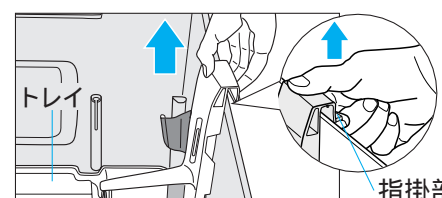

- 2 サポーターの指掛部をこじて、野菜容器から外す。
(このときトレイを取り出せます)

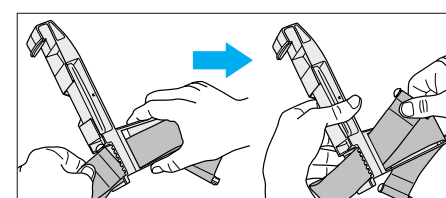

- 3 サポーターの中にベルトを通して外す。

野菜室・製氷室・パーシャル&切換室

果物容器・野菜室容器・製氷室容器・切換室容器

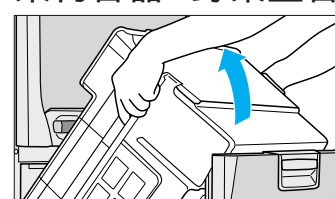

野菜室容器は果物容器を先に取り外してから外す。

ドアをいっぱい引き出し、容器の手前を上げ、斜め上に引き出す。

ドア棚

フリー棚(大・中・小)・小物棚(大・小)・ボトル棚

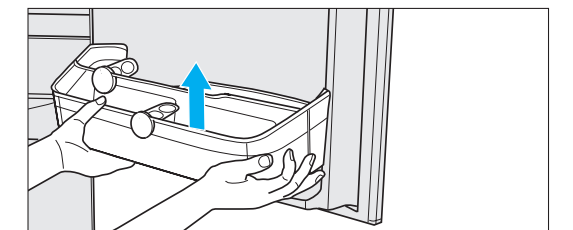

- ボトル棚を外すときは先に小物棚(大)を外してください。
左・右交互に下から突き上げ外す。
(取り付けは固くしてあります)

仕切棚

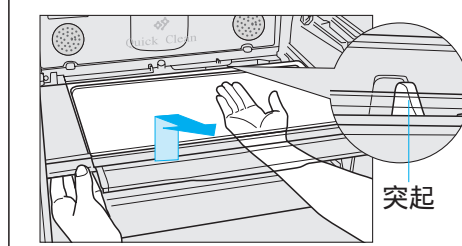

- 1 先にトリプルハーブ抗菌カセットを外す。
- 2 仕切棚の奥を下から突き上げて突起(2カ所)を外し、手前に引き出す。

ファインフレッシュルーム

ファインフレッシュケース

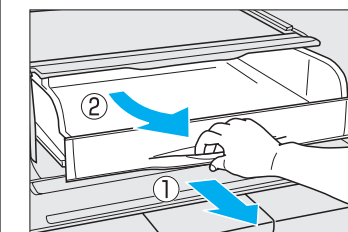

- 1 ストッパーが効くまで引く。
- 2 手前を少し持ち上げ、取り出す。
取り付けは、カバーを少し上に持ち上げケースを押し込む。

冷凍室

冷凍室上容器

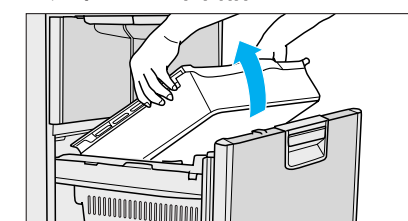

- 1 ドアをいっぱい引き出し、上容器の手前を上げ、斜め上に引き出す。

冷凍室下容器

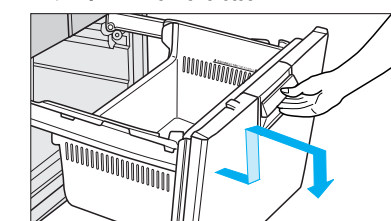

- 2 ドアを持ち上げ、さらに引き出し床に置く。

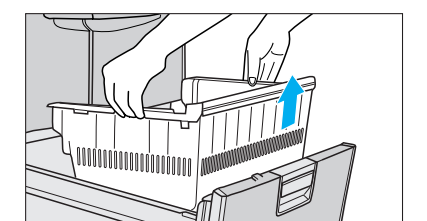

- 3 下容器を持ち上げ、取り出す。

部品の取り外し、取り付けかた

お手入れ

お手入れのしかた

警告

ぬれた手で、電源プラグの抜き差しはしない

感電の原因になります。

お手入れの際は、必ず電源プラグを抜く

感電やけがをすることがあります。

電源プラグのほこりは定期的に取り除く
電源プラグにほこりなどがたまると、湿気などで絶縁不良となり、火災の原因となります。

電源プラグを抜き、乾いた布でふいてください。

本体や庫内に水をかけない

電気絶縁が低下し、感電・火災の恐れがあります。

注意

冷蔵庫底面に手を入れない

清掃するとき、底面に手を入れると鉄板により手を切る恐れがあります。

お手入れのしかた

布にぬるま湯を含ませてふく。汚れが落ちにくい場合は、台所用洗剤(中性)を薄めて使い、その後ぬるま湯を含ませよく絞ってふいてください。

お手入れ後の点検

電源コードに傷がありませんか？

電源プラグが熱くなっていませんか？

電源プラグがコンセントに、しっかり差し込んでありますか？

不審な点がありましたら、すぐにお買い上げの販売店にご連絡ください。

お願い

次のものは使わないでください。

台所用洗剤の「家庭用品品質表示法に基づく表示」の「液性」欄にアルカリ性または弱アルカリ性と記載されている洗剤。(プラスチック部品が割れます)

みがき粉、粉せっけん、石油、熱湯、たわし、酸、ベンジン、シンナー、アルコールなど。(塗装面やプラスチックを傷めます)

食用油が付いたときは、必ずふき取ってください。(プラスチック部品が割れる恐れがあります)

化学ぞうきんをご使用の際は、その注意書に従ってください。

「冷蔵室・野菜室・冷凍室」の各容器などには容器の滑りを良くするために、接触面に食品衛生法に合致した潤滑剤を塗布しています。お手入れを行なうときは、潤滑剤塗布部はふきとらないでください。

水洗いできる部品

冷蔵室

クリスタルトレイ(ガラス棚)
フリーセット棚 仕切棚
汁受けカバー 給水タンク
フリー櫃(大・中・小) 小物棚(大・小)
卵ケース ボトル棚

お願い

仕切棚を水洗いする場合、必ずトリプルハーブ抗菌カセットを取り外してください。(P.18ページ)

ファインフレッシュルーム

ファインフレッシュケース

野菜室

果物容器 トレイ
野菜室容器
パンチングメタル
天面カバー ベルトサポーター

お願い

ベルトサポーターを水洗いする場合、必ず保鮮・抗菌カセットを取り外してください。(P.19ページ)

製氷室

製氷室容器 防音マット
アイスシャベル

パーシャル&切換室

切換室容器

冷凍室

アルミトレイ
仕切り板(ストッパー付き)
冷凍室上容器 冷凍室下容器

年一回は電源プラグを抜き、棚、トレイを外してお手入れを。

液晶パネルは、柔らかい布でからぶきしてください。
ドア表面は、必ず湿らせた柔らかい布でふいてください。
自動製氷機のお手入れは28~29ページをご覧ください。



冷蔵庫クリーナーのご紹介

冷蔵庫の清掃に最適なクリーナー(きれいの近道)を発売しています。お買い上げの販売店にご注文ください。(P.37ページ)



汚れやすいところ

ドアパッキング



汚れると傷みやすく、冷気漏れの原因になります。

汁受け部

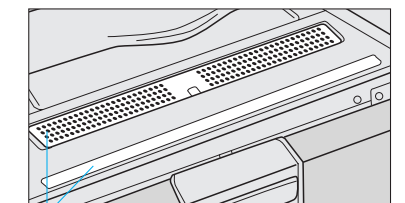

汚れや汁がたまったらふき取る。外しかたは、汁受けカバーの(P.30ページ)

冷蔵庫の吸い込み口部分(前面グリル)

前面グリルにラベルをはっています。「この部品を外し、定期的に清掃してください」お知らせ部に「U04」が表示しましたら、吸い込み口部分の清掃時期です。(P.36ページ) この表示は、吸い込み口部分の汚れ具合に関係なく、約1年経過ごとに表示します。「U04」が表示しても、ご使用状況によりほこりの量は異なります。省エネのためにも定期的なお掃除をおすすめします。「U04」の表示が出ましたら

1 「↓」印の裏に指を入れ、手前上に引っ張って外す。

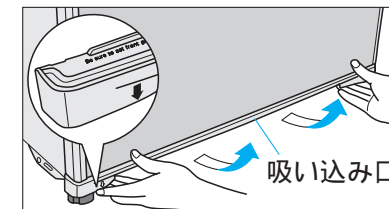

2 前面グリルの穴部や吸い込み口部分に、付着しているほこりを掃除機などで取り除いてください。

前面グリルの底面には「自己診断表示と要因」ラベルは、はがさないでください。

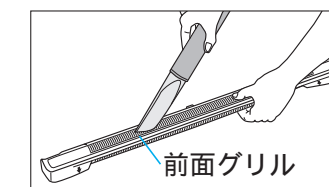
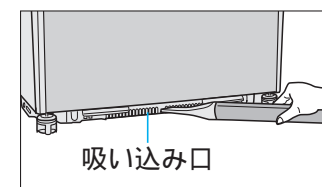

パチッと音がするまで強くはめ込む。(P.8ページ)

3 清掃が終わりしましたら、「U04」の表示が消えるまでメニュー・解除ボタンを押す。

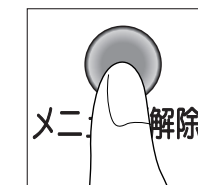

表示が消えたあとは、通常どおりご使用ください。

故障かな?!

以下のことをお調べになり、なお異常のあるときは、すぐにお買い上げの販売店に品番(NR-E462U・E462UL・E402U・E402UL)と、詳細をお知らせください。

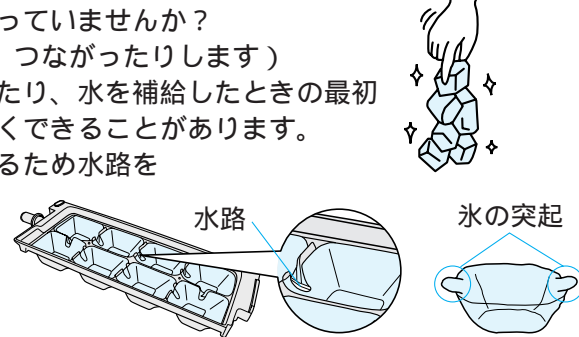
このようなとき	ご確認ください
全く冷えない	電源プラグが抜けていませんか? 停電ではありませんか? ブレーカーなどが切れていませんか?
よく冷えない	前面グリルがほこりなどでめづまりになっていませんか? (P.33ページ) 温度調節が、「弱」になっていませんか? (P.15ページ) 食品などで吹き出し口をふさいでいませんか? 冷蔵庫に、直射日光が当たっていませんか? 近くに発熱器具がありませんか? 熱いものを入れたり、ドアをひんぱんに開けたり、食品をつめすぎていませんか? 周囲のすき間は、十分に空けてありますか?
冷蔵室・野菜室・ パーシャル&切換室 の食品が凍結する	温度調節が、「強」になっていませんか? (P.15ページ) 周囲温度が、5℃以下になっていませんか? (P.16ページ) 水分の多い食品を冷気吹き出し口付近に置いていませんか? パーシャル&切換室がパーシャルや冷凍など温度の低い位置にセットされていませんか? (パーシャル&切換室の食品が凍結するとき)
氷にニオイが あるとき	給水タンク、浄水フィルターが汚れていませんか? 給水タンクの水は早めに入れ換えていますか? 浄水フィルターを外していませんか? 浄水フィルターが古くなっていませんか? 製氷皿のおそうじはされていますか? 食品からのニオイが氷に移っていませんか? お手入れに洗剤やベンジン、漂白剤などを使用していませんか?
製氷しない 製氷量が少ないとき	給水タンクに水が入っていますか? 給水タンクが奥まで正しく入っていますか? ドアをひんぱんに開けたり、多量の食品を一度に入れませんでしたか? アイスシャベルを製氷室容器の中央部に置いていませんか? また、冷凍食品などが入っていませんか? (P.29ページ) 浄水フィルターが古くなっていませんか? 周囲温度が低く給水タンクの水が凍っていませんか? 停電がありませんでしたか? 氷が満水ラインまで一杯になっていませんか?
氷が丸くなる 小さくなる つながったりする 突起ができるとき	長期間、貯氷したままになっていませんか? (昇華現象で丸くなったり、つながったりします) 給水タンクの水がなくなったり、水を補給したときの最初の氷はつながったり、小さくできることがあります。 製氷皿には、均一な氷を作るため水路を設けています。この水路が氷の端に突起としてできます。 
音がうるさい	床がしっかりしていますか? 据え付けにがたつきがありませんか? (P.8ページ) 冷蔵庫の周囲におぼんなどが落ち、ビビリ音を出していませんか?
庫内のニオイが 気になる	においの強い食品を、ラップしないで入れていますか? (P.17ページ) 庫内(プラスチック)面に、ニオイが付着している場合、布などにぬるま湯を含ませてふいてください。(ニオイを完全に取ることはできません)

このようなとき	ご確認ください
液晶パネルのボタン操作を 押しても操作できない	操作ロックされていると操作できません。 解除してください。(P.13ページ) 操作ボタン部に異物が付着していませんか?
液晶画面の温度表示が 急に変わる	熱いものを入れていませんか? ドアをひんぱんに開けていませんか?
液晶画面の温度表示が庫内に 置いた温度計や食品の温度と 異なっている	食品の温度を直接計っていないので、表示温度と実際の温度は異なることがあります。 停電後や電源プラグを抜き差ししていませんか? このときは、食品温度と異なる温度を表示しますが、しばらくすると戻ります。

これは故障ではありません	原因
時々運転音が高くなったり 低くなったりする 運転時間が長くなる	この冷蔵庫はインバーターコンプレッサーを採用しています。 据え付け時、ドア開閉が多いときや、周囲温度の変化、また霜取り後、高速運転から低速運転に切り換わりますので少し音が高くなったり、節電のため音が低くなって運転時間が長くなる場合があります。
静かなときに運転音(ブーンや コトコト・カチッ)がする	ファンの運転音や電気部品の動作するときの音です。 または、冷媒(ガス)の調節バルブが動作するときの音です。
水の流れるような音や、沸騰 するような音(ポコポコ)、肉を 焼くような音(ジュッ)がする	冷却装置内を流れる冷媒(ガス)の音や霜取りヒーターから発生する音で、停止中もすることがあります。
庫内から音(ピシッ)がする	温度変化により、部品がきしむ音です。
前面グリルより温かい風が 出てくる	前面グリルは機械室の通風口になっています。 この機械室を強制的に放熱するため、温かい風が出てきますが、異常ではありません。
冷凍室容器に霜や氷が 付いたり、冷蔵室に露が付く	湿度が高いときや、ドアを長く開けたり、開閉回数が多いと付く場合があります。
野菜室容器に露が付く	野菜の乾燥を防ぎ長持ちさせるため、室内を高湿度に保っているためです。
ドアを閉めたとき、ほかの ドアが一瞬開く	ドアを閉める風圧で、一瞬開くことがあります。
ドアを閉めた直後、 シュツという音がする 開けようとするとき重く感じる	庫内に入った空気が急に冷やされて、圧力が一時的に庫外より低くなるためです。
冷蔵庫本体の表面が熱くなる	放熱パイプを内蔵し、露付き防止をしています。 使いはじめや夏場は、特に熱くなりますが、異常ではありません。
冷蔵庫の外側に露が付く	湿度が高くなると露が付く場合があります。 乾いた布でふいてください。
温度表示しない	据え付け直後で庫内が冷えていないとき、および霜取り終了後や夏場など暑いときに冷えていない食品を入れると「- -」を表示することがあります。(P.14ページ)

故障かな?!

必要なとき

お知らせが表示されたとき

冷蔵庫に異常が生じた場合、自動的に「液晶パネル」に記号が表示されます。

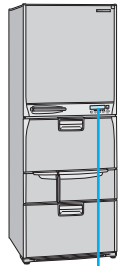

表示されている記号を確認してください。

表示記号	表示したとき
U04	吸い込み口部分の清掃時期です。 (詳しくは33ページ、お手入れのしかたを参照)
U10	冷蔵室・製氷室・冷凍室のドアが開いています。 (同時にドア開放ブザーが鳴り始めます) 確認して閉めてください。
H21	メニュー・解除ボタンを5秒間押ししてください。 表示記号は一旦解除されますが、再び表示するときは、お買い上げの販売店にご連絡ください。
H27	
H28	
H29	
H31	
H32	
H34	
H35	電源プラグを抜き、庫内や自動製氷機(29ページ)を掃除します。 2~3日間ドアを開けて乾燥させてください。 (カビ、ニオイの防止)
H36	
H40	
H41	一度抜いた電源プラグは、7分以上待ってから差し込んでください。 すぐに差し込むと圧縮機にむりがかかり、ゴトゴト音がしたり故障の原因になります。

他の「H**」表示記号が出た場合、すぐにお買い上げの販売店にご連絡ください。もしくは修理ご相談窓口へ連絡ください。(39ページ)

「デモ」が表示されたとき

液晶パネルに「デモ」表示が生じた場合、冷却運転を停止します。

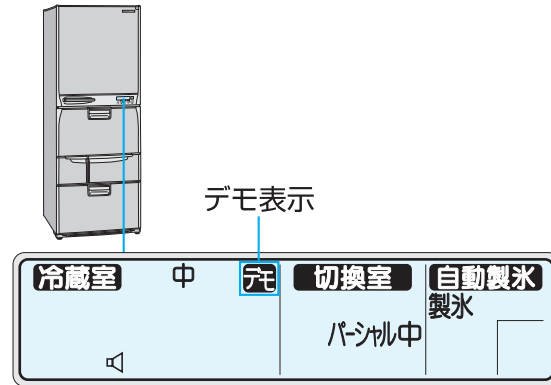

「デモ」機能の解除

- 1 冷蔵室・冷凍室ドアを開ける。
- 2 決定ボタンを10秒間押す。
- 3 「ピー」と音が鳴り、ボタンを離すと「デモ」表示が消え、冷却運転を開始します。

停電したときは

ドアの開閉を減らし、新たな食品の保存はさけてください。



(停電後、タイマー、製氷停止、節電、音切、操作ロック、急凍/速氷は解除になります。)
設定し直してください

長期間使わないときは

電源プラグを抜き、庫内や自動製氷機(29ページ)を掃除します。
2~3日間ドアを開けて乾燥させてください。
(カビ、ニオイの防止)

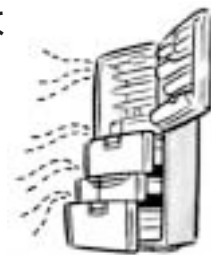

電源プラグを抜いたときは

一度抜いた電源プラグは、7分以上待ってから差し込んでください。
すぐに差し込むと圧縮機にむりがかかり、ゴトゴト音がしたり故障の原因になります。



庫内灯の交換

庫内灯カバーは、天面と背面にあります。
(カバーの取り付けは固くしてあります)

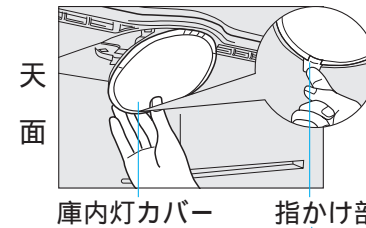

- 1 電源プラグを抜く。
- 2 クリスタルトレイ・フリースセット棚を取り出し、
- 3 「天面」後部の指かけ部に指を入れ、手前に引く。

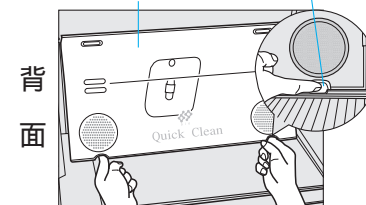

- 4 「背面」下部左右の指かけ部に指を入れ、手前に引く。

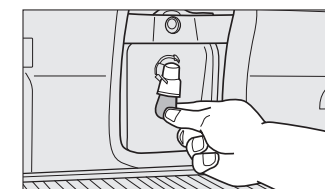

- 5 庫内灯を左にねじり取り出す。

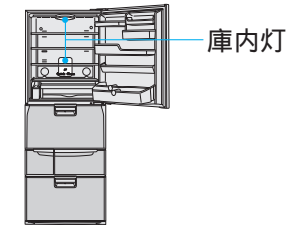

警告

庫内灯を交換するときは、必ず電源プラグを抜く
抜かずに作業すると感電やけがをする恐れがあります。

取り付けは、取り外した逆の順序で確実に取り付けてください。庫内灯を庫内灯カバーに接触させたままにしますと熱によりカバーが変形します。

ドア開放ブザーについて

冷蔵室・製氷室・冷凍室のドアが開いていると、右表のようにブザーが鳴ります。
(同時に液晶画面にU10を表示します)
ドアを閉めるとブザーは止まります。

ドア開放時間	ブザー音
1分	ピッピー
3分	ピッピー・ピッピー
5分以上	ピッピーの連続音

(ドアの開き方が小さいときは鳴りません)

消耗品

(希望小売価格は2003年9月現在・税別)

部品品名	交換時期の目安	部品品番	希望小売価格
(自動製氷機用) 浄水フィルター	約3年	CNR AJ-102980	500円
(ファインフレッシュルーム用) トリプルハーブ抗菌カセット (カセットハーブPCAS)	約3年	CNR BH-109400	1,500円
(野菜室用) 保鮮・抗菌カセット (カセットハーブVCAS)	約3年	CNR BH-109410	1,500円

別売部品

部品品名	部品品番	希望小売価格
(冷蔵庫クリーナ) きれいの近道	CNR 77-348670	950円
冷蔵庫転倒防止ベルト 〔松下設備システム株式会社扱い〕	AD-NRQBL09	1,900円

保証とアフターサービス よくお読みください

修理・お取り扱い・お手入れ
 などのご相談は...
まず、お買い上げの販売店へ
 お申し付けください

転居や贈答品などでお困りの場合は...
 修理は、サービス会社・販売会社の「修理ご相談窓口」へ!
 その他のお問い合わせは、「お客様ご相談センター」へ!

保証書(別添付)
 お買い上げ日・販売店名などの記入を必ず確かめ、お買い上げの販売店からお受け取りください。
 よくお読みのと、保存してください。

保証期間：お買い上げ日から本体1年間
 但し冷媒循環回路、(圧縮機・凝縮器・冷却器・
 毛細管・配管)・冷却器用ファン・冷却器用ファン
 モーターは、5年間です。

補修用性能部品の保有期間
 当社は、この冷蔵庫の補修用性能部品の、製造打ち切り後9年保有しています。
 注)補修用性能部品とは、その製品の機能を維持するために必要な部品です。

修理を依頼される時

34~35ページの表に従ってご確認のあと、直らないときはまず電源プラグを抜いて、お買い上げの販売店へご連絡ください。なお、食品の補償など、製品修理以外の責はご容赦ください。

保証期間中は
 保証書の規定に従って、出張修理をさせていただきます。
 保証期間を過ぎていたときは
 修理すれば使用できる製品については、ご希望により有料で修理させていただきます。
 修理料金の仕組み
 修理料金は、技術料・部品代・出張料などで構成されています。

技術料 は、診断・故障個所の修理および部品交換・調整・修理完了時の点検などの作業にかかる費用です。

部品代 は、修理に使用した部品および補助材料代です。

出張料 は、お客様のご依頼により製品のある場所へ技術者を派遣する場合の費用です。

ご連絡いただきたい内容	
品名	冷凍冷蔵庫
品番	NR-E462U・E402U (右開き) NR-E462UL・E402UL(左開き)
お買い上げ日	年 月 日
故障の状況	できるだけ具体的に

修理に関するご相談

ナショナル/パナソニック 修理ご相談窓口

ナビダイヤル **0570-087-087**
 (全国共通番号)

- お客様がおかけになった場所から最寄りの修理ご相談窓口につながります。呼出音の前にNTTより通話料金の目安をお知らせします。
- 携帯電話・PHS等からは最寄りの修理ご相談窓口へ直接おかけください。
- 最寄りの修理ご相談窓口は、次ページをご覧ください。

使いかた・お買い物などのご相談

ナショナル/パナソニック お客様ご相談センター

365日/受付9時~20時

電話 **0120-878-365**
フリーダイヤル
 携帯電話・PHS等のご利用は... **06-6907-1187**
 FAX **0120-878-236**
フリーダイヤル

Help desk for foreign residents in Japan
 外国人/海外仕様商品(ツーリスト商品他)等ご相談窓口
 Tokyo (03)3256-5444 Osaka (06)6645-8787
 Open: 9:00 - 17:30 (closed on Saturdays/Sundays/national holidays)

ナショナル/パナソニック 修理ご相談窓口

ナビダイヤル **0570-087-087**
 (全国共通番号)

- お客様がおかけになった場所から最寄りの修理ご相談窓口につながります。呼出音の前にNTTより通話料金の目安をお知らせします。
- 携帯電話・PHS等からは最寄りの修理ご相談窓口へ直接おかけください。

北海道地区		近畿地区	
札幌 札幌市厚別区厚別南2丁目17-7 ☎(011)894-1251	帯広 帯広市西19条南1丁目7-11 ☎(0155)33-8477	滋賀 守山市勝部6丁目2-1 ☎(077)582-5021	奈良 大和郡山市筒井町800番地 ☎(0743)59-2770
旭川 旭川市2条通21丁目左1号 ☎(0166)31-6151	函館 函館市西桔梗589番地241(函館流通卸センター内) ☎(0138)48-6631	京都 京都市伏見区竹田中川原町71-4 ☎(075)672-9636	和歌山 和歌山市中島499-1 ☎(073)475-2984
		大阪 大阪市北区本庄西1丁目1-7 ☎(06)6359-6225	兵庫 神戸市中央区琴ノ緒町3丁目2-6 ☎(078)272-6645
東北地区		中国地区	
青森 青森市第二問屋町3-7-10 ☎(017)739-9712	宮城 仙台市宮城野区扇町7-4-18 ☎(022)387-1117	鳥取 鳥取市安長295-1 ☎(0857)26-9695	岡山 岡山県都窪郡早島町矢尾807 ☎(086)292-1162
秋田 秋田市御所野湯本2丁目1-2 ☎(018)826-1600	山形 山形市流通センター3丁目12-2 ☎(023)641-8100	米子 米子市米原4丁目2-33 ☎(0859)34-2129	広島 広島市西区南観音8丁目13-20 ☎(082)295-5011
岩手 盛岡市羽場13地割30-3 ☎(019)639-5120	福島 福島県安達郡本宮町字南ノ内65 ☎(0243)34-1301	松江 松江市平成町182番地14 ☎(0852)23-1128	山口 山口市鑄銭司字鑄銭司団地北447-23 ☎(083)986-4050
		出雲 出雲市渡橋町416 ☎(0853)21-3133	
		浜田 浜田市下府町327-93 ☎(0855)22-6629	
首都圏地区		四国地区	
栃木 宇都宮市御幸町194-20 ☎(028)689-2555	東京 東京都世田谷区宮坂2丁目26-17 ☎(03)5477-9780	香川 高松市勅使町152-2 ☎(087)868-9477	高知 南国市岡豊町中島331-1 ☎(088)866-3142
群馬 高崎市大沢町229-1 ☎(027)352-1109	山梨 甲府市宝1丁目4-13 ☎(055)222-5171	徳島 徳島県板野郡北島町鯛浜字かや108 ☎(088)698-1125	愛媛 松山市土居町750-2 ☎(089)971-2144
茨城 つくば市花畑2丁目8-1 ☎(0298)64-8756	神奈川 横浜市港南区日野5丁目3-16 ☎(045)847-9720		
埼玉 桶川市赤堀2丁目4-2 ☎(048)728-8960	新潟 新潟市東1丁目8-14 ☎(025)286-0171		
千葉 千葉市中央区星久喜町172 ☎(043)208-6034			
中部地区		九州地区	
石川 石川県石川郡野々市町稲荷3丁目80 ☎(076)294-2683	名古屋 名古屋市瑞穂区塩入町8-10 ☎(052)819-0225	福岡 春日市春日公園3丁目48 ☎(092)593-9036	熊本 熊本市健軍本町12-3 ☎(096)367-6067
富山 富山市寺島1298 ☎(076)432-8705	岡崎 岡崎市岡町南久保28 ☎(0564)55-5719	佐賀 佐賀市鍋島町大字八戸字上深町3044 ☎(0952)26-9151	天草 本渡市港町18-11 ☎(0969)22-3125
福井 福井市開発4丁目112 ☎(0776)54-5606	岐阜 岐阜県本巣郡北方町高屋太子2丁目30 ☎(058)323-6010	長崎 長崎市東町1949-1 ☎(095)830-1658	鹿児島 鹿児島市与次郎1丁目5-33 ☎(099)250-5657
長野 松本市大字笹賀7600-7 ☎(0263)86-9209	高山 高山市花岡町3丁目82 ☎(0577)33-0613	大分 大分市萩原4丁目8-35 ☎(097)556-3815	大島 名瀬市長浜町10-1 ☎(0997)53-5101
静岡 静岡市西島765 ☎(054)287-9000	三重 久居市森町字北谷1920-3 ☎(059)255-1380	宮崎 宮崎市本郷北方草葉2099-2 ☎(0985)63-1213	
		沖縄地区	
		沖縄 浦添市城間4丁目23-11 ☎(098)877-1207	

所在地、電話番号が変更になることがありますので、あらかじめご了承ください。

0903