

取扱説明書 冷凍冷蔵庫 (家庭用)

(右開き) (左開き)
品番 NR-C376M ・ NR-C376ML
NR-C376MS ・ NR-C376MSL
NR-C376MR
NR-C326M ・ NR-C326ML

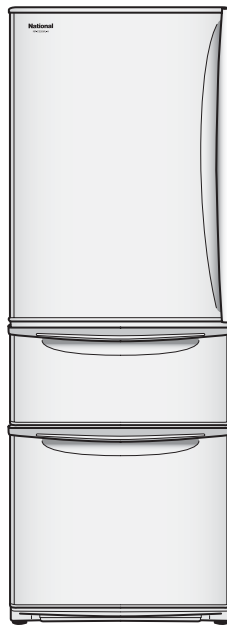

NR-C326M



NR-C326ML



NR-C376M
NR-C376MS
NR-C376MR



NR-C376ML
NR-C376MSL

上手に使って上手に節電

保証書別添付

このたびは、冷凍冷蔵庫をお買い上げいただき、まことにありがとうございました。

●この取扱説明書をよくお読みのうえ、正しくお使いください。

特に、「安全上のご注意」(4～6ページ)は、ご使用前に必ずお読みいただき、安全にお使いください。

お読みになったあとは保証書と一緒に大切に保管し、必要なときにお読みください。

●保証書は「お買い上げ日・販売店名」などの記入を必ず確かめ、販売店からお受け取りください。

●この取扱説明書の図はNR-C376Mで説明していますが、他の機種も使い方は同じです。

各部の名前と働き

冷蔵室

湿度・温度変化を抑えておいしく保存

▶P10

気になるニオイを脱臭触媒で吸着し、触媒の働きで分解します。
(お手入れ・交換不要)



操作パネル

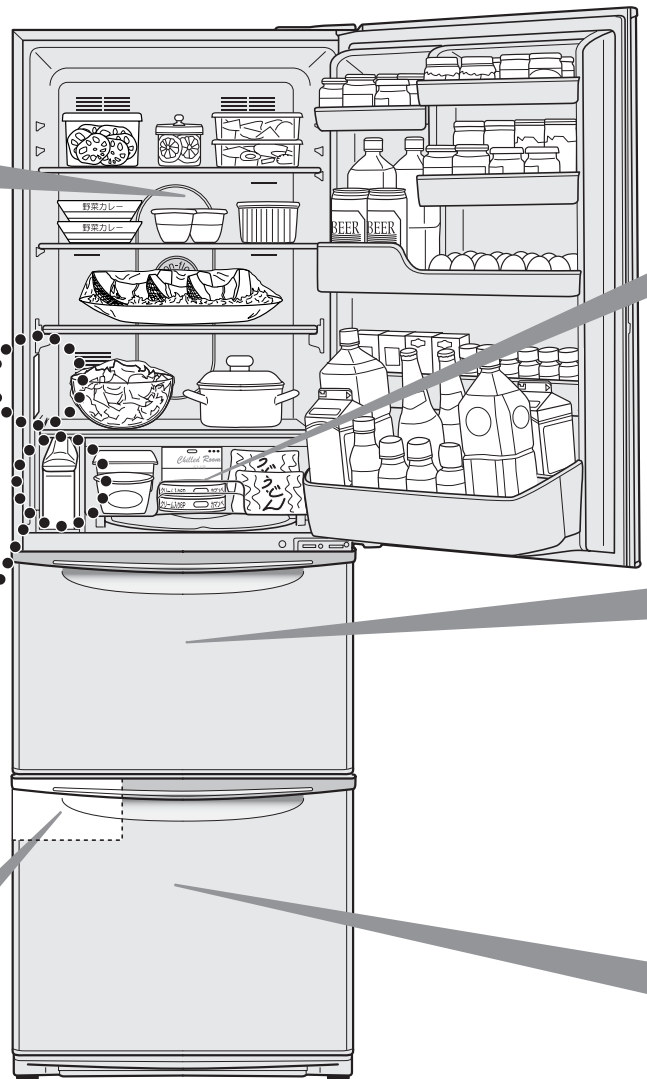
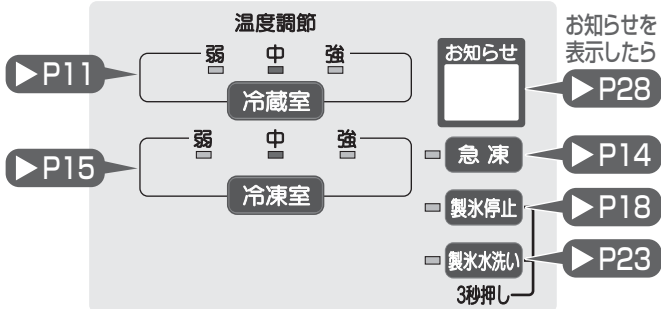

(NR-C376M)

自動製氷機

給水タンクに水を入れるだけ

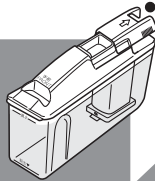

- 自動的に氷を作って保存します。▶P16
- 自動的に製氷皿や給水経路に水を流して清掃します。▶P23



お使いになる前に

湿らせた柔らかい布で庫内を清掃

- 最初はプラスチック臭のある場合がありますが、庫内が冷えると徐々に解消されます。

電源を入れてもすぐには冷えません

- 庫内が冷えるまで約4時間程度かかります。暑いときは、24時間以上かかる場合があります。
- 十分冷えるまでドアの開閉を少なくしましょう。
- 自動製氷は庫内がしっかり冷えてから動作するようになっているため、氷ができるまで1日以上かかる場合があります。

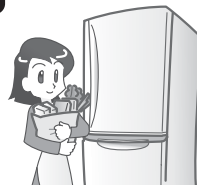

冷蔵庫の表面が熱くなるのは

- 庫内の熱を外に逃がしているためで異常ではありません。
(使いはじめや夏場は特に熱くなります)



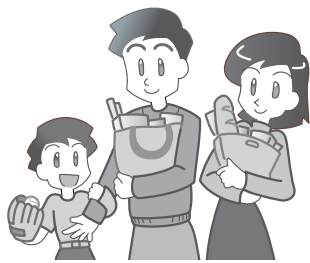

もくじ

チルドルーム

鮮度が長持ち

- 凍る寸前の低温で新鮮保存。
- 肉・魚・チルド食品の保存に。

▶P13



ご使用前に

安全上のご注意 (必ずお守りください)	4
上手な使いかた	7
据え付けのしかた	8

使いかた

冷蔵室の使いかた	10
野菜室の使いかた	12
チルドルームの使いかた	13
食品保存期間の目安	13
冷凍室の使いかた	14
氷の作りかた (自動製氷機の使いかた)	16

お手入れ

お手入れのしかた (部品の取り外し、取り付けかた)	19
自動製氷機のお手入れ	22

必要なとき

冷蔵庫Q&A	25
故障かな?	26
こんなときは (お知らせが表示されたとき/移動・運搬するとき/庫内灯の交換)	28
保証とアフターサービス	30
仕様	裏表紙

野菜室

野菜・果物はうるおい保鮮

▶P12

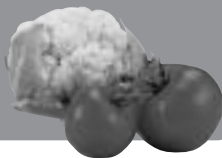
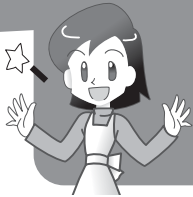

冷凍室

おいしさ封じ込め!

- 急凍でホームフリージングできます。

▶P14

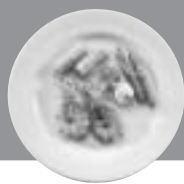

切ったかんきつ類は

短時間でも必ずラップやポリ袋に包む。
(トレイやケースなどのプラスチックが変質します)



ご使用前に

使いかた

お手入れ

必要なとき

安全上のご注意

必ずお守りください

お使いになる人や他の人への危害、財産への損害を未然に防止するため、必ずお守りいただくことを、次のように説明しています。

■表示内容を無視して誤った使いかたをしたときに生じる危害や損害の程度を、次の表示で区分し、説明しています。

 **警告** この表示の欄は、「死亡または重傷などを負う可能性が想定される」内容です。

 **注意** この表示の欄は、「傷害を負う可能性または物的損害のみが発生する可能性が想定される」内容です。

■お守りいただく内容の種類を、次の絵表示で区分し、説明しています。(下記は絵表示の一例です)



このような絵表示は、してはいけない「**禁止**」内容です。



このような絵表示は、必ず実行していただく「**強制**」内容です。

警告

設置

■水がかかるところには据え付けない

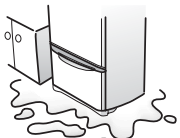

水ぬれ禁止
電気絶縁が悪くなり、感電や火災の原因になります。

■湿気が多い場所・水気のある場所で使うときはアース(接地)・漏電遮断器を取り付ける



アース線 故障などによる漏電により、接続 感電する恐れがあります。

●アース工事・漏電遮断器の取り付けは、必ず販売店にご相談ください。▶P9
アース工事費は本製品の価格には含まれていません。

■冷蔵庫の通風口や周囲のすき間はふさがらない



冷媒が漏れると滞留し、着火・着火による爆発の恐れがあります。

■地震などによる転倒防止の処置をする

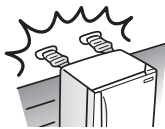

転倒し、けがの原因になります。▶P9

電源プラグ・電源コード

■コンセントや配線器具の定格を超える使いかたや交流100V以外での使用はしない



禁止 タコ足配線をする、異常発熱して発火することがあります。

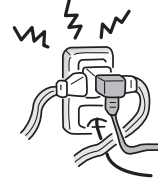

●定格15A以上のコンセントを単独で使用してください。

■ぬれた手で、電源プラグの抜き差しはしない

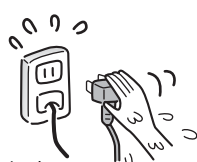

ぬれ手禁止
感電の原因になります。

■電源プラグは根元まで確実に差し込む



差し込みが不完全ですと、感電や発熱による火災の原因になります。

●傷んだ電源プラグ、ゆるんだコンセントは使用しないでください。

■電源プラグはコードが下向きになるよう差し込む



逆に差し込むとコードに無理がかかり、ショート・過熱し、感電・発火の原因になります。

■電源コード・電源プラグを破損するようなことはしない



禁止

傷付けたり、加工したり、熱器具に近づけたり、無理に曲げたり、ねじったり、引っ張ったり、重いものを載せたり、冷蔵庫で押し付けたり、束ねたりしない

傷んだまま使用すると、感電・ショート・火災の原因になります。

●電源コードや電源プラグの修理は販売店にご相談ください。

■電源プラグのほこりは定期的に取り除く



電源プラグにほこりなどがたまると、湿気などで絶縁不良となり、火災の原因となります。

●電源プラグを抜き、乾いた布でふいてください。

警告

こんなときは(こげ臭い、可燃性ガスが漏れている、冷却回路を傷付けた)

■異常時(こげ臭いなど)は、電源プラグを抜き、運転を中止する



電源プラグを抜く

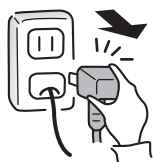

感電や火災の原因になります。

■可燃性ガス(プロパンガス・都市ガスなど)が漏れているときは、冷蔵庫に触れず窓を開けて換気する



電源プラグの抜き差しなどの火花で発火・爆発し、火災ややけどの原因になります。

■冷却回路(配管)を傷付けたときは、冷蔵庫に触れず火気の使用を避け、窓を開けて換気する

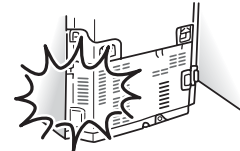

●冷却回路を傷付けたときは、販売店にご相談ください。

取り扱い

■冷蔵庫の上に物を置かない



禁止



ドアの開閉などで落下し、けがをすることがあります。

■冷蔵庫の上に水を入れた容器を置かない



水ぬれ禁止

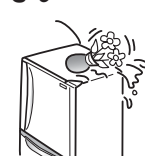

こぼれた水で電気部品の絶縁が悪くなり漏電し、火災・感電の恐れがあります。

■ドアにぶらさがったり、引き出しドアに乗ったりしない



禁止



倒れたり、手をはさんだりして、けがをすることがあります。

■庫内では脱臭器などの電気製品を使用しない



禁止

冷媒が漏れると電気製品の接点の火花で着火・着火による爆発の恐れがあります。

■引火しやすいものは入れない



禁止



ベンジン、エーテル、LPガス、シンナー、接着剤などは、引火爆発する危険があります。

●酒類はしっかりふたをしてください。

■薬品や学術試料を保存しない



禁止



厳しい管理の必要なものは、家庭用冷蔵庫で保存できません。

■背面のカバーはサービスマン以外絶対開けない



禁止

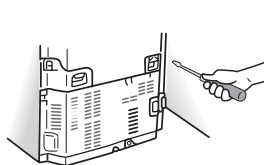

けがややけど、感電をする恐れがあります。

■分解・修理・改造は絶対にしない



分解禁止



発火や異常動作してけがをすることがあります。

●分解・修理が必要なときは、販売店へご相談ください。

■冷蔵庫本体の冷却回路(配管)を傷付けない



禁止

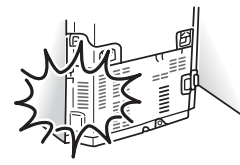

可燃性の冷媒を使用していますので着火・着火による爆発の恐れがあります。

■お手入れの際は、必ず電源プラグを抜く



電源プラグを抜く



感電やけがをすることがあります。

▶P19

■本体や庫内に水をかけない



水ぬれ禁止



電気絶縁が低下し、感電・火災の恐れがあります。

■自動製氷機の機械部(貯氷箱の上部)に手を触れない



接触禁止

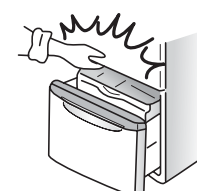

製氷皿が回転したときけがをすることがあります。

警告

取り扱い

■庫内灯を交換するときは必ず電源プラグを抜く



電源プラグを抜く

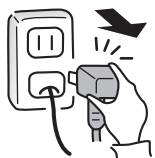

抜かずに作業すると感電やけがをする恐れがあります。▶P28

■庫内灯は指定の定格のものを使う



指定以外のものを使うと火災の原因になります。▶P28

■リサイクルの時など、保管時の幼児閉じ込みが懸念される場合はドアパッキングをはずす



注意

■冷凍室にびん類を入れない



禁止



中身が凍って割れ、けがをすることがあります。

■冷凍室の食品や容器をぬれた手で触れない



接触禁止



凍傷になる恐れがあります。(特に金属性のもの)

■食品は棚より前に出さない



禁止



びん類などが引っ掛けて落下し、けがをすることがあります。

■引き出し式のドアは取っ手を押して閉める

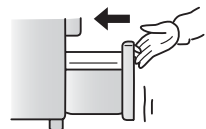

ドアの上面を持って閉めると、指をはさんでけがをすることがあります。

■最下段の引き出し式ドアを開けるときは、冷蔵庫に足を近づけすぎない



禁止



ドアを引き出したとき、足の甲などに当り、けがをすることがあります。

■ドアを開くときや、他の人が冷蔵庫に触れているときは、ドアで指をはさまないか確かめる

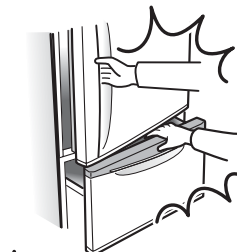

ドアとドアのすき間に指をはさみ、けがをすることがあります。

■冷蔵庫底面に手を入れない



禁止



清掃するとき、底面に手を入れると鉄板により手を切る恐れがあります。

■におったり、変色した食品は食べない



禁止



腐敗により、病気の原因になることがあります。

■傷付きやすい床の上では、冷蔵庫下部の移動車輪は使用しない



禁止



移動車輪により床材を傷付けることがあります。

●傷付きやすい床では保護用の板などを敷いてください。

■運搬するときは、運搬用取っ手を持つ

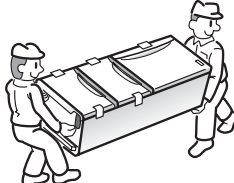

手がすべってけがをすることがあります。▶P29

■ガラス棚は確実に取り付ける

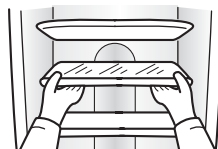

ガラス棚が落下すると、破損したり、けがをすることがあります。

知っ得
情報



環境に配慮して、電気代もお得！

冷蔵庫の上手な使いかた

ドアはしっかり閉めて 物をはさまない

暖かい空気が入る！

ドアにすき間があると、暖かい空気が入って冷えが悪くなり、電気のコストになります。

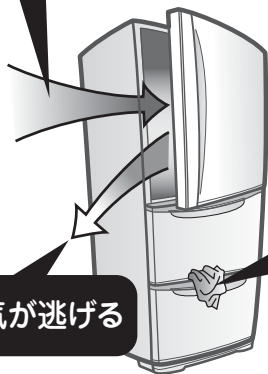

中の冷気が逃げる

ポリ袋は特にご注意ください！

庫内の食品は 詰め込み過ぎない

冷気の吹き出し口を
ふさがない！

奥の壁が見えている程度が理想的。すき間がないと5%~15%もムダな電気を使います。



奥が見えるように！

冷蔵室・冷凍室の温度設定は 普段は「中」で

- 庫内温度は自動的に調節されます。
- 冷やしすぎは電気のコストになり、冷蔵室や野菜室の食品が凍る場合があります。
- 工場出荷時は「中」に設定しています。

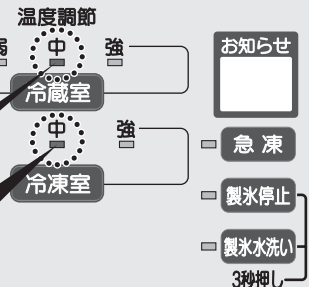

通常はこれでOK!

貯氷箱に物を入れない

氷の量を正しく検知できなくなり製氷を停止することがあります。



食品を入れない

アイスシャベルは所定の位置に

熱いものは入れない

庫内温度が上がり電気のコストになります。



ほかの食品の鮮度にも悪影響

1年に1度は前面グリルの清掃を!

前面グリルがほこりなどで詰まると、冷えが悪くなり、電気のコストになります。音が大きくなる場合があります。約1年ごとに清掃してください。

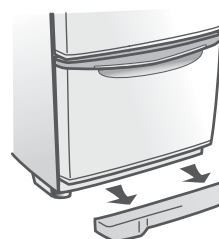

▶ P20

グリルを取り外して清掃を!

ご使用前に

安全上のご注意 / 上手な使いかた

据え付けのしかた

▶ 熱気、直射日光の 当たらないところに

冷却力の低下を抑え、電気のムダを防ぎます。

▶ 湿気が少なく、 風通しのよいところに

さびの発生を抑え、電気のムダを防ぎます。

▶ 放熱スペースをあける

冷蔵庫の上にものを置かない。(左右のすき間)
左右0.5cm、上部5cm以上
すき間をあける。背面は壁に
付けられます。(振動音が出る
ときは離す) 冷蔵庫は食品
を冷やすため、周辺に熱を放
出しています。

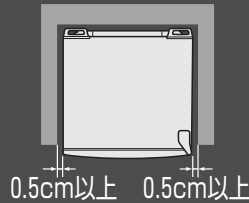

▶ 丈夫で水平なところ

調節脚を回し、固定してください。(振動や騒音の
防止) じゅうたん・たたみ・塩化ビニール製の床材
は、下に丈夫な板を敷いてください。(熱による変
色の防止)

調節脚の固定のしかた

必ず調節脚を床につけ、水平に固定してください。

1 左・右の「↓」印の裏に指を入れ、手前上に
引っ張って外す。

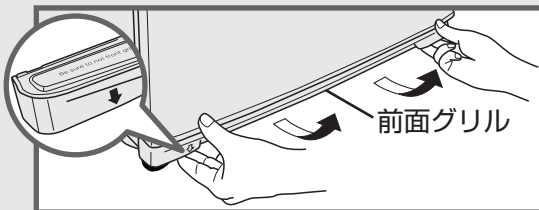

2 調節脚(左右)を矢印の方向に回して下げる。

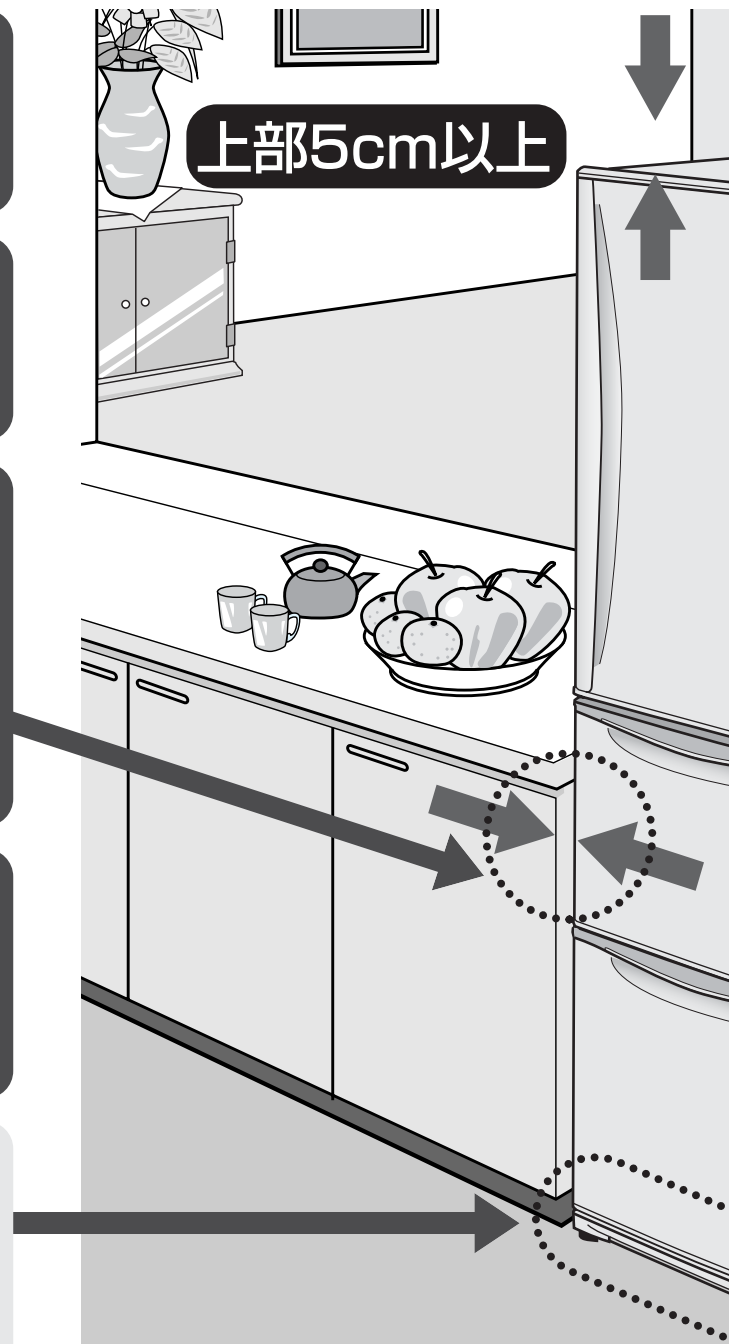
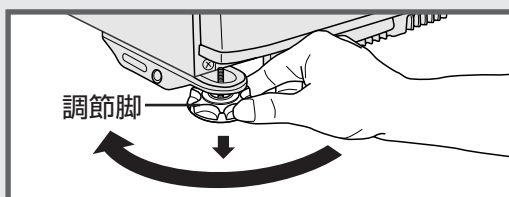

前面グリルの取り付けかた

●前面グリルの「↓」部に
親指をおき、突起を穴に
合わせてバチッと音が
するまで強くはめ込む。

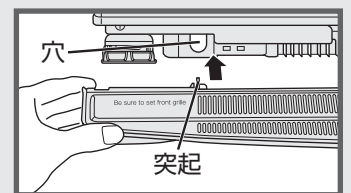

お願い & お知らせ

●前面グリルは必ず取り付けてください。
外して使用すると、冷えが悪くなる原因になります。

地震にそなえて

背面の取っ手(2カ所)に「冷蔵庫転倒防止ベルト」を通し、壁・柱などの丈夫なところに取り付ける。
お買い上げの販売店にご相談ください。

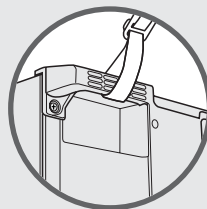

▶ P27 別売品

アース(接地)について

万一の感電事故防止のため、アース(接地)することをおすすめします。次のような場所は、必ずアースをしてください。

- 地下室や土間など湿気の多いところ
- その他水気や湿気の多いところ

●アースのしかた

アース線をアース接続ねじ(⚡記号)とアース端子に接続してください。

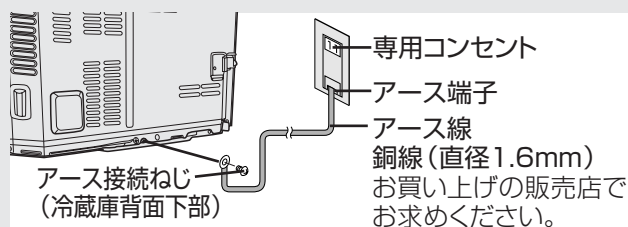

接続してはいけないところ

- 水道管(感電の危険)
- ガス管(爆発の危険)
- 電話線や避雷針のアース(落雷のとき危険)
法令などで禁止されています。

●コンセントにアース端子がない場合

お買い上げの販売店にアース工事(D種接地工事)についてご相談ください。法令で定められています。

●特に水気のある場所に据え付ける場合

アースの他に漏電遮断器の設置が義務付けられています。詳しくはお買い上げの販売店にご相談ください。

●次のようなときは機器を冷蔵庫から離すかアースしてください。

- 電話機、インターホンなどに雑音が入る
- テレビなどの画像が乱れる

据え付け後、すぐに電源プラグを差しても大丈夫です

専用コンセント
(交流100V
定格15A以上)

背面のシールは外さないでください。▶ P25

ドア平行度の調整について

- ドアを平行に調整した後も、食品荷重や床材のなじみでドア下がりを生じる場合があります。再度調整してください。
- 床面が前後に傾いている場合や調節脚だけで平行にできない場合は、「調整板プレートセット」を準備しています。お買い上げの販売店にご相談ください。

▶ P27 別売品

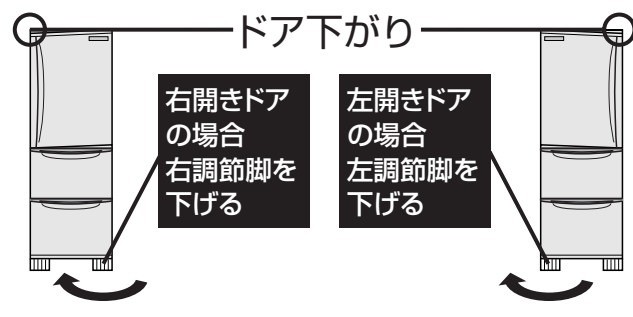

冷蔵室の使いかた

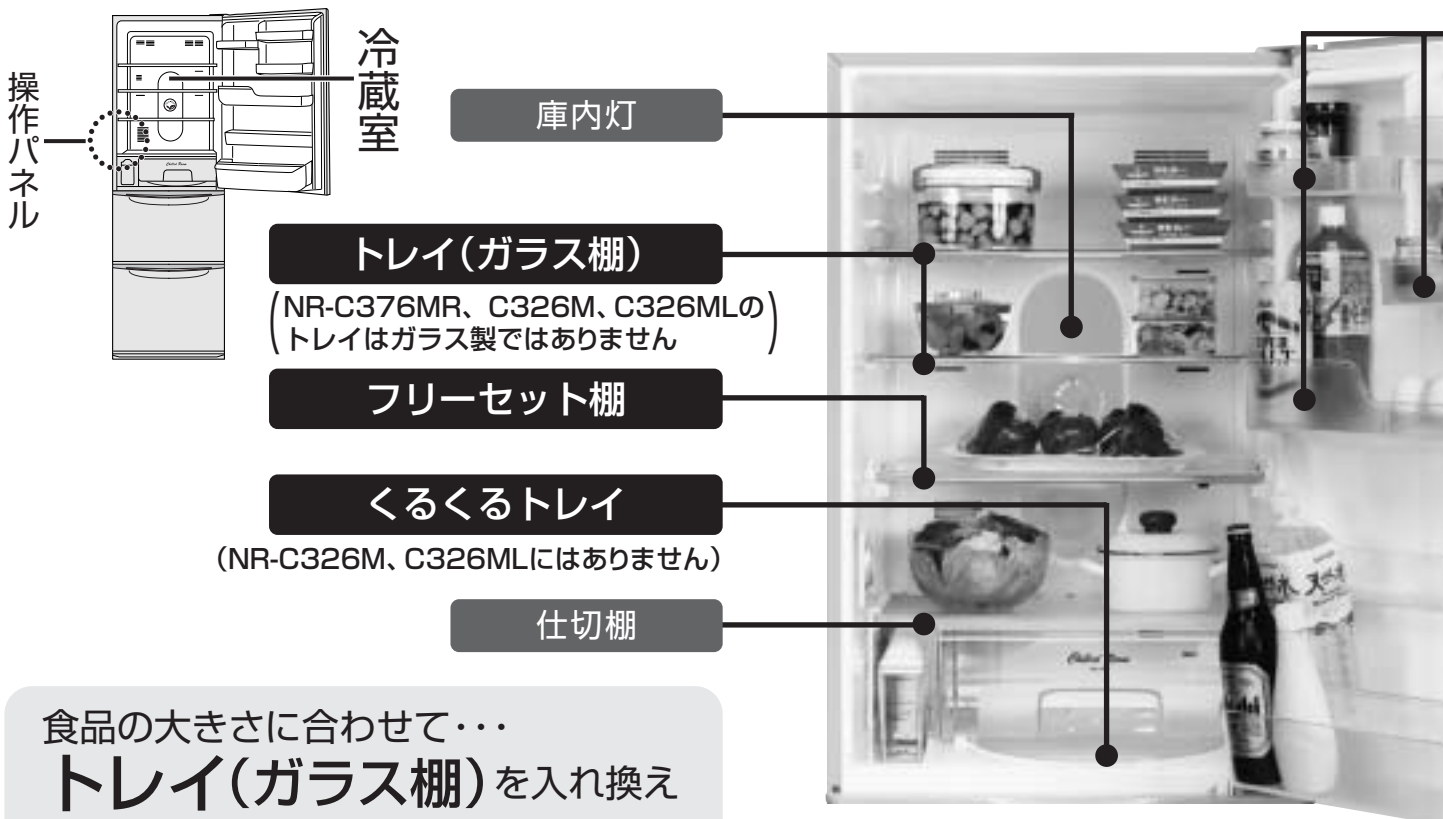

食品の大きさに合わせて・・・

トレイ(ガラス棚)を入れ換え

1 取り外し

奥を下から突き上げて突起(2カ所)を外し、手前に引き出す。



NR-C326M、C326ML
は形状が異なります。

2 取り付け

トレイを挿入し、突起に引っ掛ける。

(NR-C376MR、C326M、C326MLの)
(トレイはガラス製ではありません)

小物の整理に

くるくるトレイ

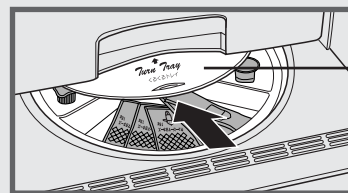

カバーを押し
込んで開ける。

●はみ出さないように入れてください。
回転や開閉ができなくなります。

(NR-C326M、C326MLにはありません)

背の高い食品は・・・フリーセット棚を調節して

1

手前を持ち上げ、奥に押しすと
背の高いものが入ります。

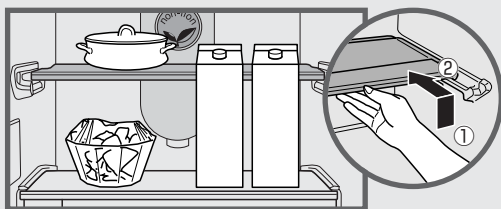

2

2枚重ねて奥に立てると、
ビール樽などが入ります。

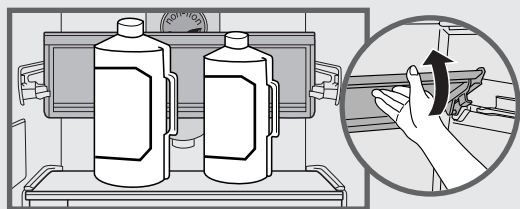

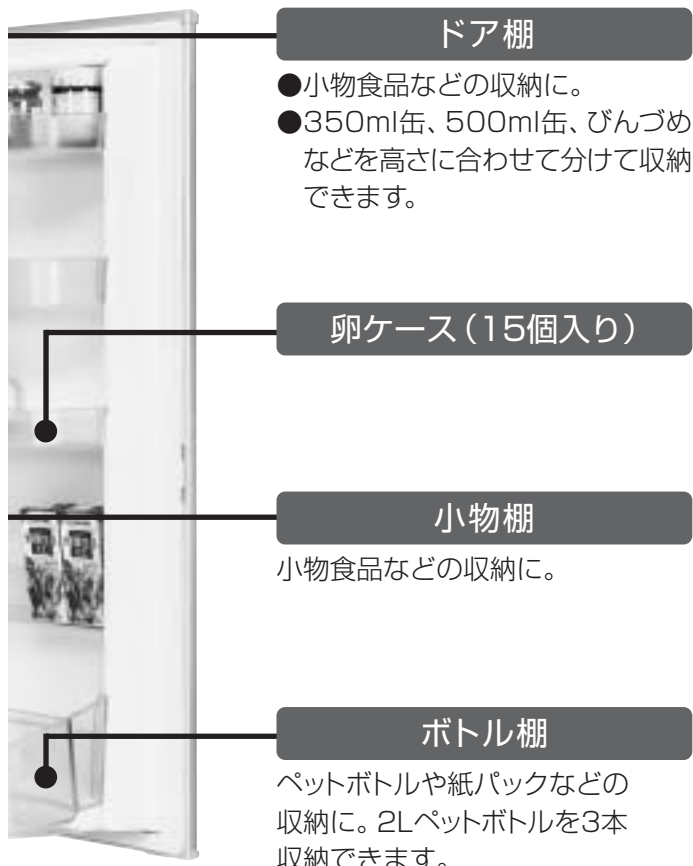

ドア棚

- 小物食品などの収納に。
- 350ml缶、500ml缶、びんづめなどを高さに合わせて分けて収納できます。

卵ケース (15個入り)

小物棚

小物食品などの収納に。

ボトル棚

ペットボトルや紙パックなどの収納に。2Lペットボトルを3本収納できます。

温度調節について

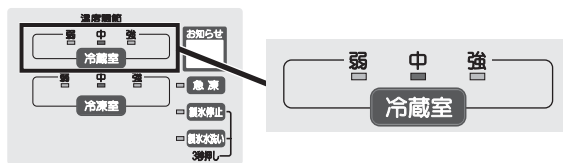

- 自動的に温度を調節しています。特に冷え具合を変えたいとき以外は「中」でお使いください。

弱	約2℃～3℃高め
中	約3℃～5℃
強	約2℃～3℃低め

周囲温度30℃、食品を入れずにドアを閉め、安定したときの目安。(周囲温度、食品の収納状態、ドアの開閉など使用状態によって異なる場合あり)

- チルドルームの庫内温度も冷蔵室の温度調節で変化します。

ニオイの強い(移しやすい)食品は・・・

- 短期間でも、食品密閉容器に入れて保存してください。

●例

- ◎にんにく ◎玉ねぎのみじん切り ◎らっきょう ◎乾物 ◎納豆 ◎みそ ◎牛肉 ◎漬物(たくあんなど)
- ◎いわし ◎キムチ ◎ギョウザなど ●発酵食品には十分にご注意ください。

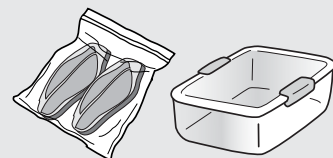

お願い & お知らせ

次のとき、食品が凍ることがあります。

- 周囲温度が5℃以下のとき → 冷蔵室・冷凍室の温度調節を「弱」にしてください。凍りにくくなります。
- 温度調節を「強」のままにしていたとき → 「中」または「弱」にしてください。
- 水分の多い食品(豆腐など)や卵をトレイの奥の冷気吹き出し口付近に置いたとき → 水分の多い食品・卵は、冷気吹き出し口付近を避けて置いてください。

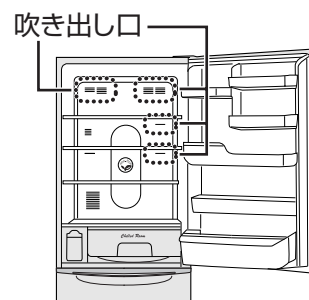

野菜室の使いかた

野菜や果物は乾燥を防ぐためラップして保存してください。
庫内温度は約3℃～8℃です。各室の温度設定状態や外気温などにより変化します。

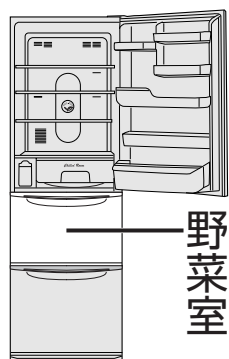

野菜室



小物野菜ケース ※

仕切り板 ※

不要なときは本体ケース内手前側の壁面に取り付けて収納できます。

本体ケース

ほうれんそう、サニーレタスなど乾燥しやすい葉野菜や大きな野菜の保存に。

※NR-C326M、C326MLには小物野菜ケースと仕切り板はありません。

小物野菜ケースの使いかた※

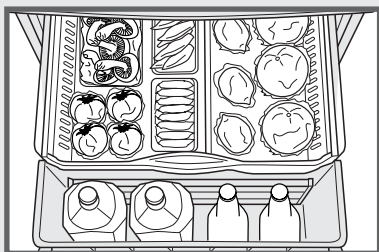

●傷みやすいトマトやくだもの、低温に弱いなす、きゅうりなどを。

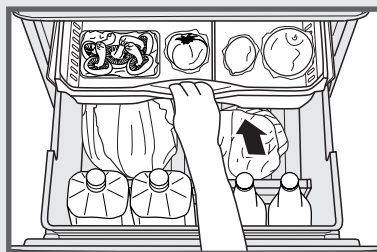

●奥に押し込むときは手前を少し持ち上げる。

上手においしく

ストックしましょ



冷やしすぎないほうがよい食品

カットしていないバナナ、メロン、パパイア、パイナップル、アボカドなどは、熟成が進みにくくなり、変質することがあります。食べるときに冷やしてもさしつかえはありません。

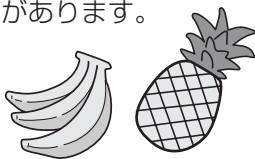

冷やさなくてもよい食品

カットしていないカボチャ、ごぼう、玉ねぎ、じゃがいも、さつまいも、にんにく、根しょうが など



お願い & お知らせ

●低温障害をおこしやすい熱帯産の果物(バナナ、アボカドなど)の保存には適していません。
(低温障害 ▶P25)

チルドルームの使いかた

●チルドとは…食品が凍る直前の温度帯(約0℃～1℃)です。加工食品や肉、魚、ソーセージ、ハム、ヨーグルト、チーズなどは冷蔵室より長持ちします。(鮮度により異なります)

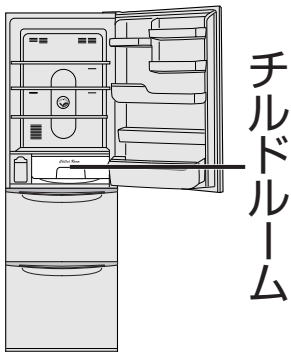

※NR-C326M、C326MLは形状が異なります。

野菜室の使いかた

使いかた

チルドルームの使いかた／食品保存期間の目安

お願い & お知らせ

●水分の多い食品は凍ることがあります。

食品保存期間の目安

食品名		冷蔵室	チルドルーム	野菜室	冷凍室
魚介類	なま 生さけ(切身) 約2日	約2日	約4日	—	約1ヵ月
	まぐろ(刺身) 約半日～約1日	約半日～約1日	約1日～2日	—	—
肉類	牛・豚肉(スライス) 約3日	約3日	約4日	—	約1ヵ月
	ミンチ 約2日	約2日	約2日～3日	—	約1ヵ月 (空炒りにして)
野菜	ほうれん草、キャベツ	—	—	約1週間 (野菜室本体ケース)	—
	トマト	—	—	約10日 (小物野菜ケース)	—
その他	たまご 約1ヵ月 (生食は約2週間)	約1ヵ月 (生食は約2週間)	—	—	—
	ごはん、パン	—	—	—	約2ヵ月

周囲温度30℃、ドアの開閉なし。当社実食テストによる。

(保存する前の鮮度や冷蔵庫の使用状態、フリージング方法によって異なります)

冷凍室の使いかた

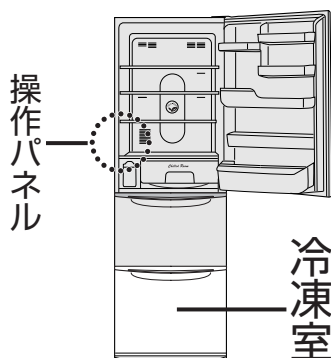

食品収納上限ライン

この部分にラベル表示しています。

(↓ 食品は赤線より下側に入れてください ↓)



食品は必ず、本体ケース内側の食品収納上限ライン(赤線)より下に入れてください。下段の本体ケースからはみ出さないようにしてください。

ドアにすき間が開き、庫内に霜が付いたり、冷えなくなったりする故障の原因になります。

(こんな食品にご注意)

- 長めの食品
- 背の高い袋もの、箱もの食品
- ポリ袋食品のつめ込みすぎ

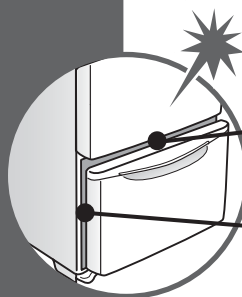

食品が当りドアが、閉まりません。

すき間があき、冷気が逃げます。

ホームフリージング(急凍)のしかた

食品を素早く凍らせるので、おいしさを逃さず保存できます。

- 1** 上段ケースに食品を置く。
- 他の食品を取り出す必要はありません。

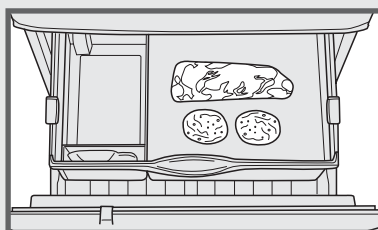

- 2** 「急凍」ボタンを押す。
(「緑」ランプ点灯)
- 最長約150分で自動的に終了。
(「緑」ランプ消灯)
 - 途中で中止したいときは再度「急凍」ボタンを押す。
(「緑」ランプ消灯)

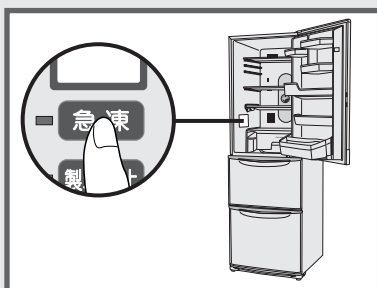

● 「急凍」ボタンを押して「緑」ランプが点滅表示した状態は霜取りなどを行っています。霜取り終了後、自動的に「急凍」を開始します。

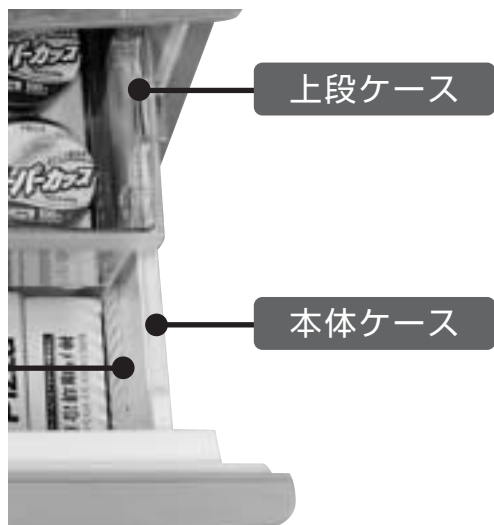

温度調節について

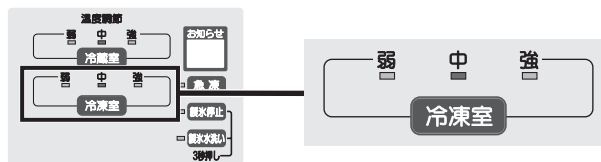

- 自動的に温度を調節しています。
特に冷え具合を変えたいとき以外は「中」でお使いください。

弱	約2℃～3℃高め
中	約-18℃～-20℃
強	約2℃～3℃低め

周囲温度30℃、食品を入れずにドアを閉め、安定したときの目安。
(周囲温度、食品の収納状態、ドアの開閉)など使用状態によって異なる場合があります)

上手においしく

ストック
しましょ

☆おいしく凍らせるコツは

薄く小さく切って
使うときにも便利です。

キッチリ密封して
乾燥しないように。
ニオイ移りも防ぎます。

再凍結はしない
解凍したら、使いきりましょう。
味や栄養を著しく損ないます。
衛生的にもよくありません。



よくさまして
熱い食品は他の食品にも
悪影響をあたえます。

お願い & お知らせ

- 上段ケースは冷凍室を開けると、引き出しやすいように前に出るようになっています。

●冷凍室の性能について

この冷蔵庫の冷凍室の性能は **※***** (フォースター) です。
日本工業規格 (JIS C 9607) に定められた下記の方法で試験したときの、冷凍室内の冷凍負荷温度 (食品温度) によって表示しています。
試験方法

- ① 冷凍室内温度が0℃以下とならない範囲で最も低い温度になるよう調節する。
- ② 冷蔵庫の据え付け場所の温度は、15～30℃の範囲を基準とする。
- ③ 冷凍室定格内容積100L当り4.5kg以上の食品を、24時間以内に-18℃以下に凍結できる冷凍室をフォースター室とする。

記号	※*** フォースター
冷凍負荷温度 (食品温度)	-18℃以下
冷凍食品の保存期間の目安	約3カ月

冷凍食品の保存期間

食品の種類、店頭での保存状態、冷蔵庫の使用条件などによって異なります。上表は一応の目安です。

使
い
か
た

冷
凍
室
の
使
い
か
た

氷の作りかた（自動製氷機の使いかた）

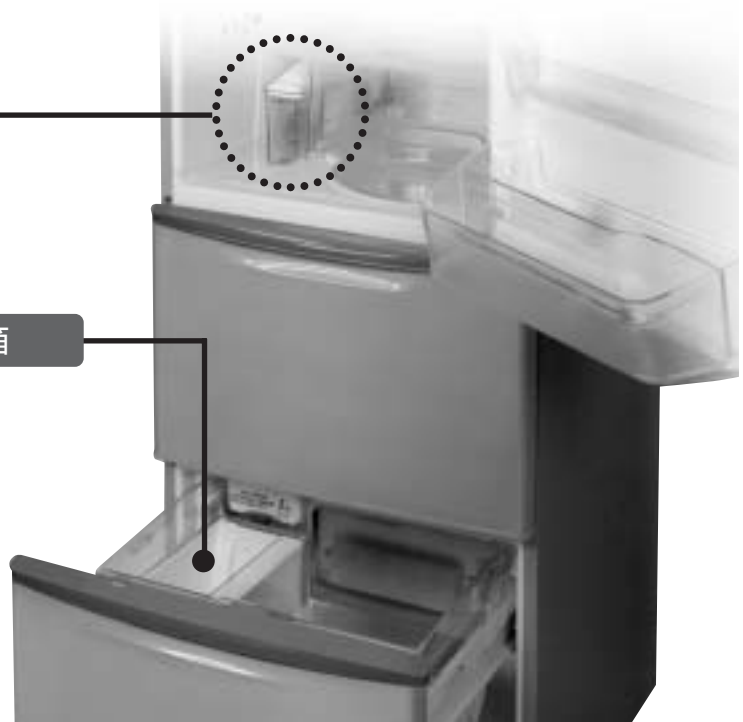
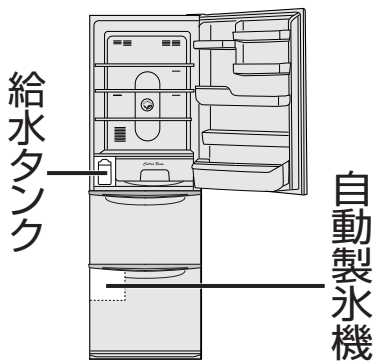

給水タンク

約1.2L

浄水フィルター

- 水道水のカルキ臭を抑えます。

「満水」線

「給水」線

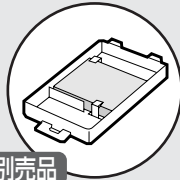
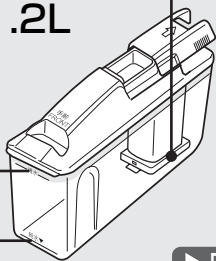

▶ P27 別売品

ミネラルウォーターをお使いの場合は

- 硬度100mg/L以下のものをお使いください。
(硬度はミネラルウォーターのラベルに書いてあります)
- NR-C376MRはミネラルウォーターを使えません。
(製氷皿にミネラルが付着したとき、取り除けません)



禁止

ジュース、お茶、お湯、スポーツドリンク、炭酸飲料などは給水タンクに入れないでください。

故障や変形氷・氷がつながるなどの原因になります。

氷の作りかた（自動的に氷ができます）

- 1 給水タンクを取り出す
手前に引き、取り出す。

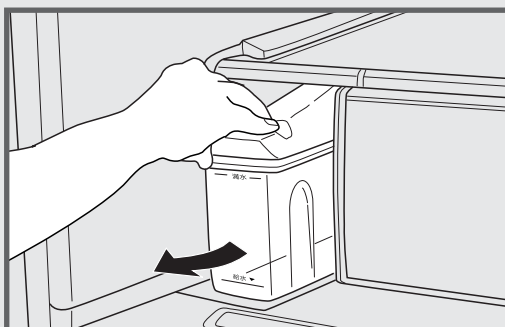

- 外れ防止のため少し固めに取り付けています。

- 2 水を入れる
給水栓を矢印方向に開け「満水」線まで水を入れる。

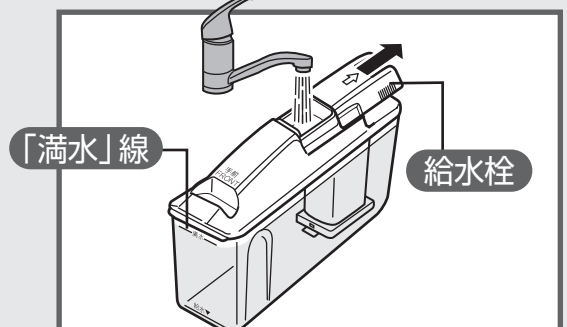

- 入れすぎるとふたの周りから水漏れします。



正しい入れかた

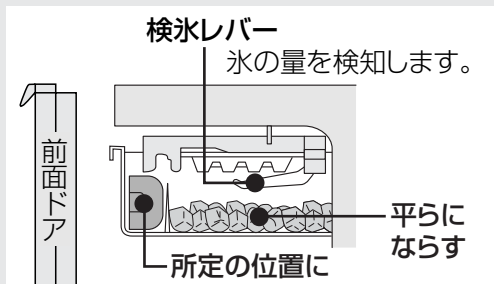

こんな入れかたにはご注意ください

- 製氷を停止します。

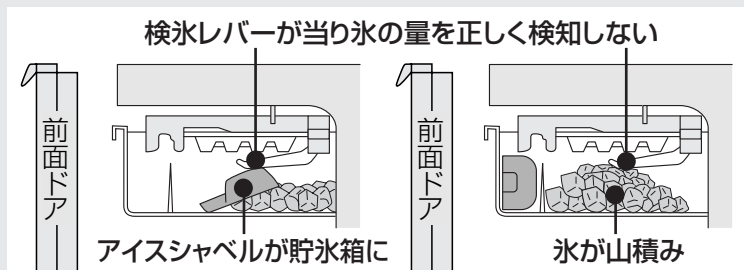

お願い & お知らせ

- 氷が少し割れてかけらが貯水箱の底につくことがあります。氷が少ないときに取り除いてください。
- 井戸水などミネラル成分の多い水で作った氷を水に入れると、白い浮遊物(ミネラル成分)ができることがありますが、害はありません。
- 氷が満水ラインまでたまると製氷を停止、氷が減ると再開します。
- 使いはじめは「製氷水洗い」をおすすめします。▶P23

3 給水タンクをセットする

「タンクセット位置」の矢印の奥まで確実に押し込む。

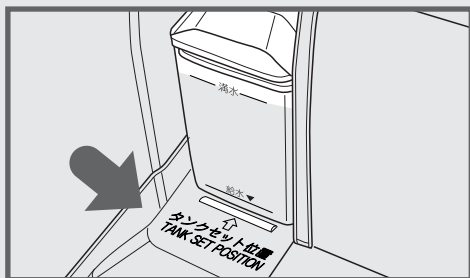

- 十分に押し込まないと、給水されず製氷できません。

4 水が減ったら

給水タンク内の水が「給水」線まで減ったら水を補給してください。

- 持ち運ぶときはふたを持たない。
- 給水タンク内が凍るときは冷蔵室、冷凍室の温度調節を「弱」にする。
▶P11、P15
- 週に1度は給水タンクのお手入れを。
▶P22

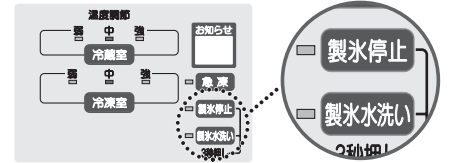

自動製氷機の止めかた

「製氷停止」ボタンを約3秒間押す。
(緑ランプ点滅→点灯)

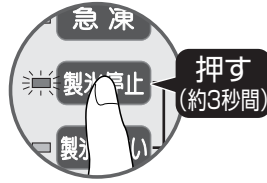

- 製氷中の氷は約2時間後に貯氷箱に落ちます。(音がします)
製氷途中の水をすぐに製氷皿から落としたいときは、下記の「長期間止める」ときの1~4と同じ動作を行ってください。

再び使うときは

- 1 給水タンクの水を確認する。
- 2 「製氷停止」ボタンを約3秒間押す。
(緑ランプ消灯)

長期間止める (冬など氷がいないとき)

「製氷水洗い」ボタンを約3秒以上押すと給水タンクの水と、製氷途中の水、氷が貯氷箱に落ちます。貯氷箱内の氷を保存する場合は、別容器に氷を移してから貯氷箱をセットした状態で「製氷水洗い」ボタンを約3秒以上押してください。

- 1 給水タンクの水を捨てる。
- 2 「製氷水洗い」ボタンをブザーが鳴るまで(約3秒間)押す。
(「製氷停止」緑ランプ点灯、
「製氷水洗い」緑ランプ点滅)
●約2分後、製氷途中の水・氷が貯氷箱に落ちます。



- 3 「製氷停止」ボタンを約3秒間押す。
(緑ランプ点滅→点灯)



- 4 貯氷箱にたまった氷・水を捨てて清掃する。
- 5 給水タンクを清掃する。
●給水タンク・浄水フィルターを清掃し乾燥後、元の位置に戻す。

再び使うときは

- 1 「製氷停止」ボタンを約3秒間押す。
(緑ランプ消灯)
- 2 給水タンクに水をセットし「製氷水洗い」をする。▶P23

冷蔵庫の移動・運搬のとき

- 1 給水タンクの水を捨てる。
- 2 「製氷水洗い」ボタンをブザーが鳴るまで(約3秒間)押す。
(「製氷停止」緑ランプ点灯、
「製氷水洗い」緑ランプ点滅)
●約2分後、製氷途中の水・氷が貯氷箱に落ちます。
- 3 貯氷箱にたまった氷・水を捨てて清掃する。



- 4 給水タンクを清掃する。
●給水タンク・浄水フィルターを清掃し乾燥後、元の位置に戻す。

再び使うときは

- 給水タンクに水をセットする。
※長期間使用していない場合は「製氷水洗い」をしてください。▶P23



●ブザーが鳴っているときは冷凍室ドアを開けないでください。
水がこぼれます。

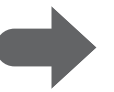

お手入れのしかた

冷蔵庫と長～いおつきあい

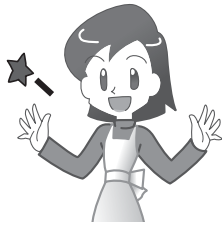
**こまめに
お手入れを!**

禁止

**次のものは使わないで
ください。**

台所用洗剤の「家庭用品品質表示法に基づく表示」の「液性」欄にアルカリ性または弱アルカリ性と記載されている洗剤。
(プラスチック部品が割れます)

みがき粉、粉せっけん、石油、熱湯、たわし、酸、ベンジン、シンナー、アルコールなど。

(表面や塗装、プラスチックを傷めます)

化学ぞうきんをご使用の際は、その注意書きに従ってください。

**警告**

- お手入れの際は、必ず電源プラグを抜く
- ぬれた手で電源プラグの抜き差しをしない

感電やけがをすることがあります。

- 本体や庫内に水をかけない

感電や火災の恐れがあります。

- 電源プラグのほこりは定期的
取る

電源プラグにほこりがたまると、湿気などで絶縁不良となり、火災の原因になります。

- 電源プラグを抜き、乾いた布でふいてください。

**注意**

- 冷蔵庫底面に手を入れない

手を切る恐れがあります。

**お手入れの
しかた**

布にぬるま湯を含ませてふく。

汚れが落ちにくい場合は、台所用洗剤(中性)を薄めて使い、その後ぬるま湯を含ませよく絞ってふいてください。

操作パネルは ◎柔らかい布でからぶきしてください。

ドア表面は ◎必ず湿らせた柔らかい布でふいてください。

**お手入れ後
の点検**

- 1 電源コードに傷がありませんか？
- 2 電源プラグは熱くなっていませんか？
- 3 電源プラグはコンセントにしっかり差し込んでありますか？

- 不審な点がありましたら、すぐにお買い上げの販売店にご連絡ください。

お手入れのしかた (部品の取り外し、取り付けかた)

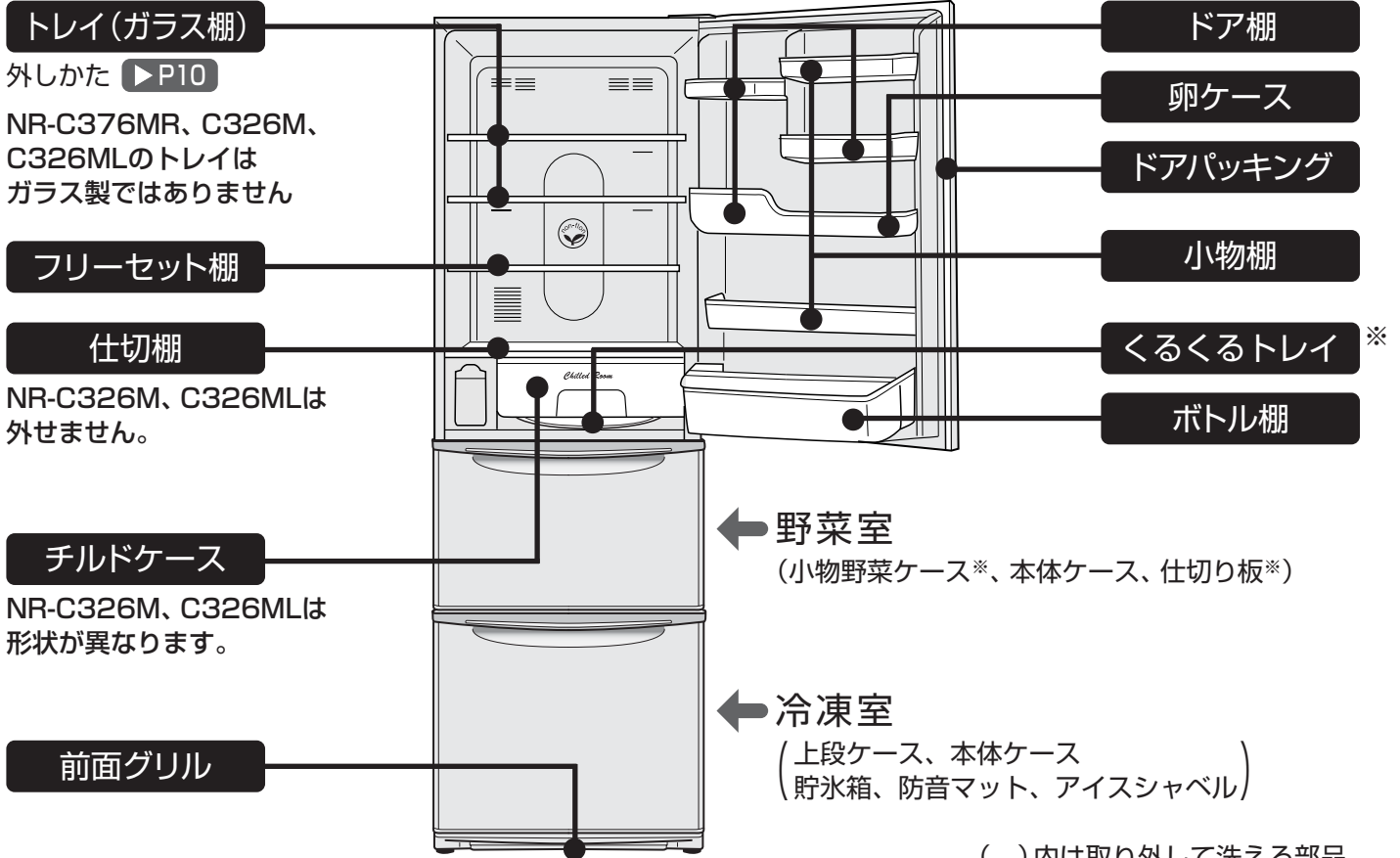

NR-C376M、C376ML、C376MS、C376MSLのトレイは、ガラス製です。落下して破損やけがをしないよう、確実に取り付けてください。

()内は取り外して洗える部品。
※NR-C326M、C326MLにはありません。

年1回は お手入れを!

前面グリル (冷蔵庫の吸い込み口部分)

●省エネのためにも定期的な清掃を。

1 「↓」印の裏に指を入れ、手前上に引っ張って外す。

2 穴部や吸い込み口部分に付着しているほこりを取り除く。

3 「↓」部に親指をおき、突起を穴に合わせてバチッと音がするまで強くはめ込む。

汚れたら すぐに!

ドアパッキング

(特に汚れやすいところです)

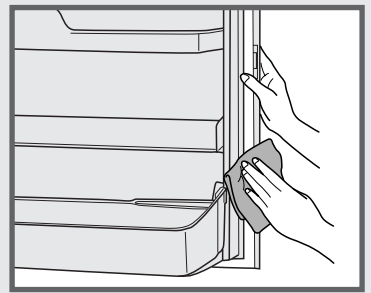

傷むと冷気漏れの原因に。

各室ケース

小物野菜ケース／野菜室本体ケース 冷凍室上段ケース

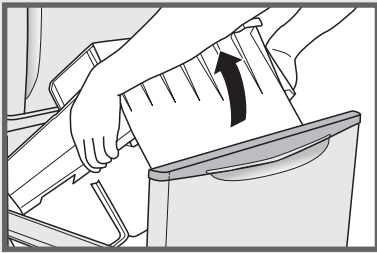

ドアをいっぱい引き出し、手前を上げ、斜め上に引き出す。

冷凍室本体ケース

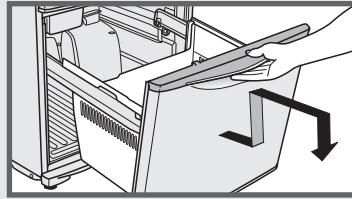

1 ドアを持ち上げ、さらに引き出し床に置く。

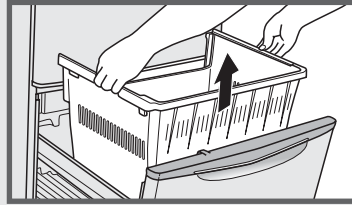

2 下容器を持ち上げ、取り出す。

冷蔵室各部

ドア棚／ボトル棚／小物棚

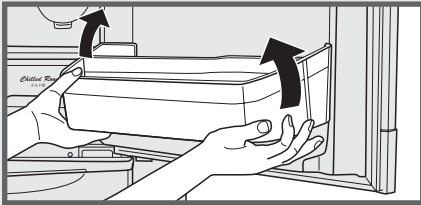

●左・右交互に下から突き上げ外す。
(固く取り付けられています)

チルドケース

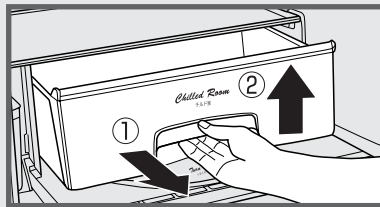

1 ストッパーが効くまで引く。
2 手前を少し持ち上げ、取り出す。

●チルドケースの取り外し、取り付けはカバーを少し上に持ち上げる。
(NR-C326M、C326ML)

フリーセット棚

●取り外しかた

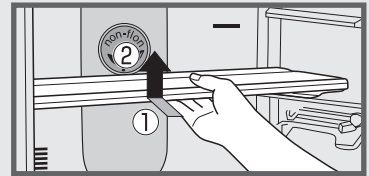

1 前棚を押し込み、
2 2枚重ねたまま手前を少し持ち上げ斜めにして取り出す。

●取り付けかた

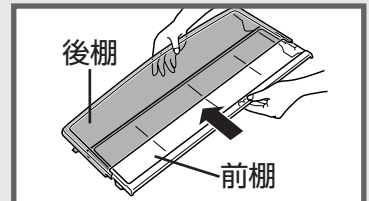

1 「前棚」と「後棚」を並べ、「前棚」を「後棚」の下に入れる。

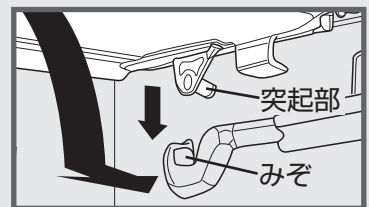

2 2枚重ねたフリーセット棚の左・右の突起部を奥のみぞに入れ下に置き、「前棚」を引っ張る。

くるくるトレイ

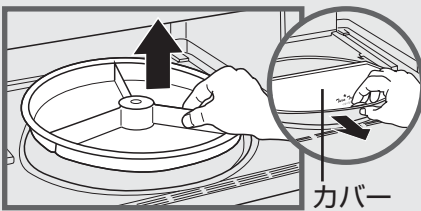

NR-C326M、NR-C326MLにはありません。

1 先にチルドケースを外す。
2 カバーを少し持ち上げ、手前に引き出す。
3 くるくるトレイを取り出す。

仕切棚

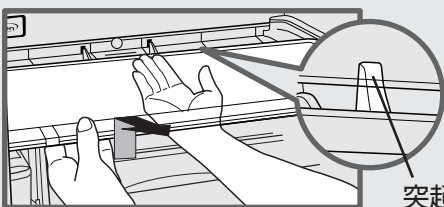

NR-C326M、NR-C326MLは外せません。

1 先にチルドケースを外す。
2 奥を下から突き上げて突起(2カ所)を外し、手前に引き出す。

お願い & お知らせ

- 食用油が付いたときは、必ずふき取ってください。(プラスチック部品が割れる恐れがあります)
- 冷蔵室・野菜室・冷凍室の各ケースなどには滑りを良くするために、本体やケースとの接触面に食品衛生法に合致した潤滑剤を塗布しています。お手入れのときに潤滑剤をふき取らないでください。

自動製氷機のお手入れ

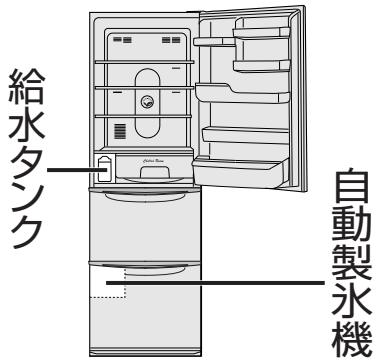

おいしい氷作りのポイントは

**週1回の
水洗い!**

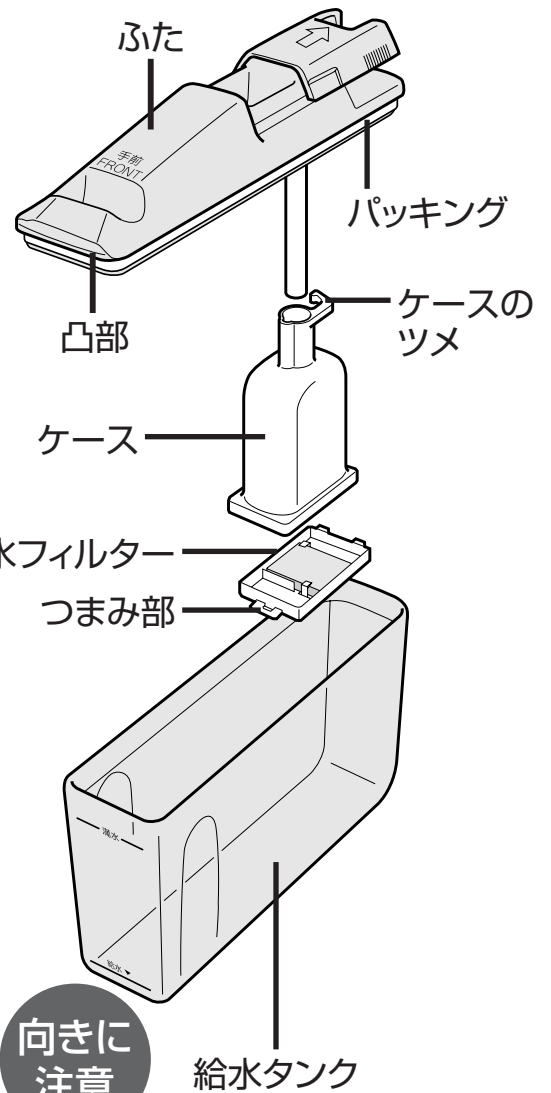
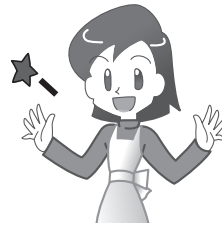

水洗いOK 給水タンク

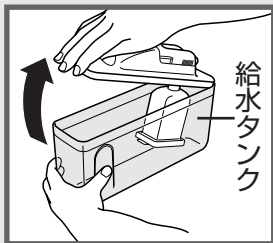

1 ふたの凸部に指を引っかけふたを外す。

手のつめで開けないで
(つめが割れます)



2 パッキングは、ふたの裏の切り欠き部より外し、柔らかいスポンジで水洗いする。

3 パッキングを取り付ける。

4 給水タンクを柔らかいスポンジで水洗いする。

水洗いOK 浄水フィルター

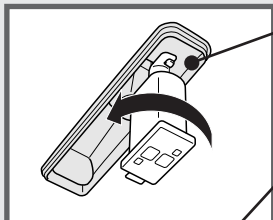

1 矢印の方向に回し、ケースのツメを外してケースを外す。

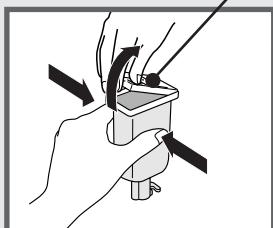

2 ケース下部を指で押さえ込み、浄水フィルターを外す。

3 ケースと浄水フィルターをやさしく水洗いする。

4 浄水フィルターをケース下部に入れ組み立てる。

浄水フィルターの交換

➡ 約3年が目安です

- 交換用浄水フィルターのご注文
お買い上げの販売店でお買い求めください。▶ P27 別売品
- 浄水フィルターを外しても、製氷能力は変わりません。

ミネラルウォーターなどをお使いのとき
ニオイが気になるとき
1週間以上使わなかったとき

製氷水洗い機能の使いかた

自動的に製氷皿や給水経路に水を流して清掃します。

1 貯氷箱の氷(入っている場合)を取り除く。

2 給水タンクに新しい水を入れる。

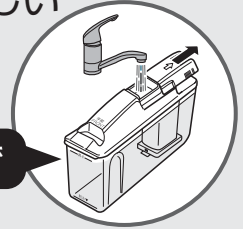

3 冷凍室ドアが確実に閉まっていることを確認する。

4 「製氷水洗い」ボタンをブザーが鳴るまで(約3秒間)押す。
(緑ランプ点滅)

- 給水経路や製氷皿を水洗いします。
- 約2分間で自動的に終了し、製氷を再開します。(ブザー停止、緑ランプ消灯)

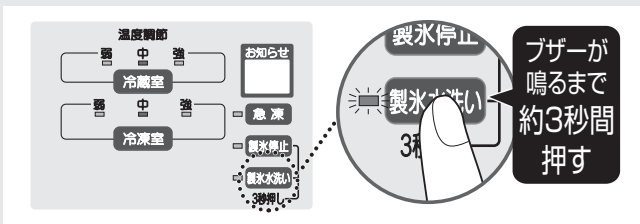

禁止 ●ブザーが鳴っているときは、冷凍室のドアを開けない。(水がこぼれます)

5 貯氷箱の氷・水を捨てる。

- 繰り返し「製氷水洗い」をするときは1回ごとに水を捨てる。貯氷箱から水がこぼれます。
- 防音マット・アイスシャベルの水をふき取る。水が凍り、貯氷箱の底に氷がくっついたり1枚氷になったりします。

水洗いOK 給水パイプ

NR-C376MRは給水パイプを取り外せません。

1 給水タンクを取り出す。

2 給水パイプを取り外す。
●パイプの下に指を入れて手前に引き、取り出す。(パイプが開いたら元に戻してください)

取り付けるとき

- パイプの先端を穴に入れて押し込む。

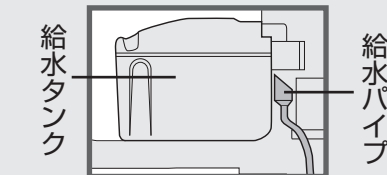

- 給水パイプは給水タンクの奥にあります。

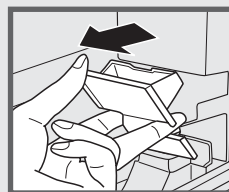
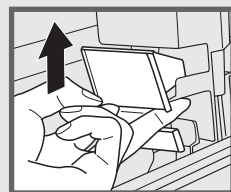

お願い & お知らせ

- 浄水フィルターのお手入れには、台所用中性洗剤やベンジン、漂白剤などを使用しないでください。(氷にニオイがつく原因となります)

自動製氷機のお手入れ
お手入れ

自動製氷機のお手入れ(つづき)

大掃除のときなど

年
1~2回

水洗いOK 洗える製氷皿

NR-C376MRは製氷皿を
取り外せません。

1 製氷を止める。

- 「製氷停止」ボタンを(約3秒間)押す。
(緑ランプ点滅)
- ブザーが鳴りやむまで待つ。(緑ランプ点灯)

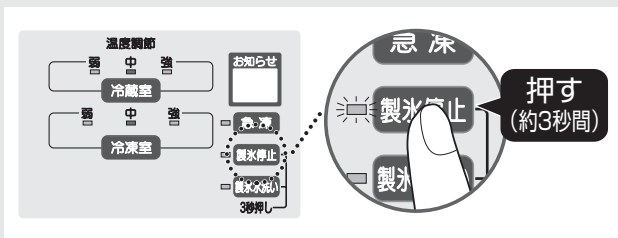

2 製氷皿を取り出す。

- 冷凍室のドアを開ける。
- 上ケースを取り出す。

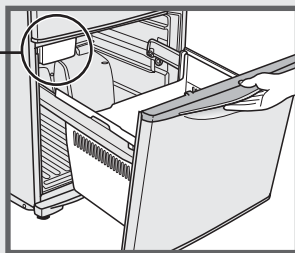

- 下からのぞき込み、左上
部にある緑色のレバー
を押し上げながら製氷
皿を引き出す。

水がこぼれない
よう水平に

引き出せない場合、冷凍室ドアを閉めて1分程お待ち
ください。(無理に取り出すとこわれます)

- ドアを閉める

3 水洗いする。

- 流水で軽く洗い流し水を
切る。
(製氷皿は枠から
取り外せません)

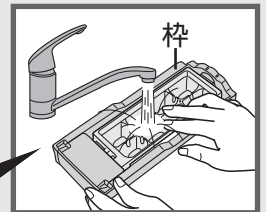

傷を付けないように

- 氷が外れにくいときは
製氷皿をひねって落とす。

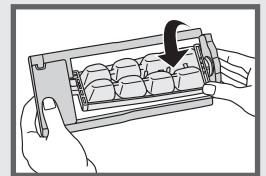

4 空のまま取り付ける。

- カチッと音になるまで
押し込んでください。
- 上ケースを入れる。

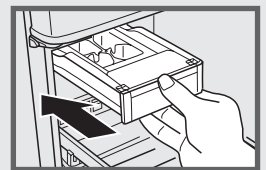

5 取り付けを 確認する。

- 「製氷停止」緑ランプの消灯
を確認する。
- 点灯しているときは取り付け
直す。



禁止

- たわしやみがき粉など、傷の付くものは使わない。(離氷しにくくなります)
- 製氷皿に水などを入れて取り付けない。(1枚氷や故障の原因になります)
- 製氷皿を取り外した奥の部分に手を入れない。
- 自動製氷機に水をかけない。

お願い & お知らせ

- ブザーが鳴っているときは製氷皿を回転させる動作中です。(製氷皿は取り出せません)
冷凍室ドアを閉めたままお待ちください。(最長1分間)
- 給水タンク、製氷皿、給水パイプの清掃には熱湯や食器洗い乾燥機を使用しないでください。(変形します)
- 製氷皿を取り外しているときや正しく取り付けしていないときも、「製氷停止」ランプが点灯します。

冷蔵庫Q&A (こんなご質問にお答えいたします)

Q

庫内灯は自動的につくの？

A 冷蔵室のドアが開いているときだけ点灯します。1時間以上開いているときは庫内灯の熱から食品を保護するため消灯します。このときはドアを一度閉めて再度開けると点灯します。

Q

野菜の低温障害ってどんなこと？

A 熱帯性の野菜・果物は冷やしすぎると、くぼんだ斑点や褐色などさまざまな症状が出ます。見た目に変化がなくても、ビタミンが減少します。食べる少し前に冷蔵庫に入れるようにしましょう。

Q

霜取りはしなくていいの？

A 霜取りの操作は不要です。冷却器の霜は自動的に溶かして蒸発させます。

Q

「急凍」って何をしてるの？

A 圧縮機を連続運転し、冷凍室を急いで冷やします。最長約150分で自動的に終了します。

Q

氷はどれくらいできるの？

A 1回約2時間、1日最高96個製氷します。冷蔵庫の使用状態や周囲の温度で変わります。次のようなときは製氷時間は長くなります。
・ドアの開閉が多い
・多量の食品を一度に入れた
・冬場など周囲温度が低い
・停電など
・冷蔵庫の使い始め

Q

氷に突起ができる

A 製氷皿の水路の部分が凍ったものです。

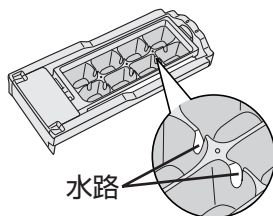

氷の突起

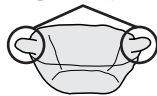

Q

冷蔵庫の後ろを清掃するときは…

A まず壁についたほこりを掃除機で吸い取ってください。ほこりがついたままぞうきんなどでこすると、染みこんで簡単には取れなくなります。

Q

冷蔵庫背面のシールははがしてもいいの？

A このシールははがさないでください。断熱材に湿気が入り、断熱性能が低下します。

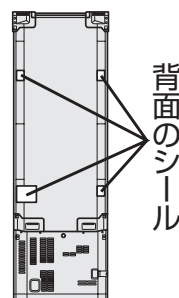

Q

庫内の温度を測りたい

A 冷蔵庫用温度計をお使いください。ご購入の際はお買い上げの販売店にご相談ください。

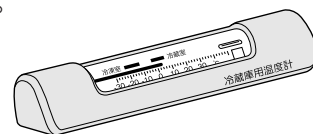

一般の温度計で示す空気温度は冷蔵庫の据え付け状態や外気温、使用条件などにより変化します。これに対し、水分を多く含む食品は比熱が大きく、空気のように温度変化しません。従って、一般の温度計では庫内の食品温度を正確に測定できません。冷蔵庫中段のトレイの中央に約100mlの水を入れた容器を置き、感温部を水中に3時間程度浸して測定すると、食品温度に近い温度が得られます。

故障かな？

以下のことをお調べになり、なお異常のあるときは
すぐにお買い上げの販売店にお知らせください。

熱く感じる

冷蔵庫本体の
表面が熱く感じる

放熱パイプを内蔵しています。露付き防止のため使いはじめや夏場は、特に熱くなります。異常ではありません。

前面グリルから
温かい風がでる

機械室の通風口になっています。熱を放出するため、温かい風が出てきます。異常ではありません。

霜や露が付く

冷凍室のケースに
霜や氷が付く

湿度が高いとき、ドアを長く開けたとき、開閉回数が多いときに付くことがあります。

冷蔵室、野菜室の
ケースなどに
露が付く

冷蔵庫の外側に
露が付く

湿度が高いとき。「急凍」を連続して使用したときに付くことがあります。乾いた布でふいてください。

冷えない

全く冷えない

- ブレーカーなどが切れていませんか？
- 電源プラグが抜けていませんか？
- 停電ではありませんか？

よく冷えない

- 前面グリルがほこりなどでつまっていませんか？ ▶P20
- 温度調節が「弱」になっていませんか？ ▶P11、P15
- 食品が吹き出し口をふさいでいませんか？ ▶P11
- 直射日光が当たっていませんか？
- 近くに発熱器具がありませんか？
- 周囲のすき間は、十分に空いていますか？ ▶P8
- 熱いものを入れたり、ドアをひんばんに開けたり、食品をつめすぎていませんか？

凍結する

冷蔵室
チルドルーム

- 冷蔵室・冷凍室の温度調節が「強」になっていませんか？ ▶P11、P15
- 周囲温度が5℃以下になっていませんか？ ▶P11

ニオイ

庫内のニオイが
気になる

- ニオイの強い食品を密閉しないで入れていますか？
密閉容器に入れてください。▶P11
(ニオイを完全に取ることはできません)
- 庫内(プラスチック面)に、ニオイが付着していることがあります。
布などにぬるま湯を含ませてふいてください。▶P19

氷にニオイがある

- 給水タンク、浄水フィルターが汚れていませんか？ ▶P22
- 給水タンクの水は早めに入れ換えていますか？
- 浄水フィルターを外していませんか？
- 浄水フィルターが古くなっていませんか？ ▶P22
- 食品からのニオイが氷に移っていませんか？
- お手入れに洗剤やベンジン、漂白剤などを使用していませんか？

製氷しない・氷が小さい

製氷しない
製氷量が少ない

- 製氷停止ランプが点灯していませんか？ ▶P18
- 給水タンクに水が入っていますか？ ▶P16
水が凍っていませんか？ ▶P17
- 給水タンクや製氷皿が奥まで正しく入っていますか？ ▶P17 ▶P24
- アイスシャベルを貯氷箱の中央部に置いていませんか？ ▶P17

氷がつながる
氷が丸い、小さい

- 長期間、貯氷したままになっていませんか？
(氷が昇華現象で丸くなったり、つながったりします)
- 給水タンクの水がなくなったとき、小さな氷ができることがあります。



氷が中まで凍らない

- 冷凍室の温度調節を「中」以上に設定してください。

音

音がうるさい

- 床がしっかりしていますか？ ▶P8
- 据え付けに「がたつき」がありませんか？ ▶P8
- 周囲におぼんなどが落ち、ビビリ音を出していませんか？

音が気になる

- 「ボコボコ」→冷却装置内を流れる冷媒(ガス)の音です。
- 「ジュッ」→霜取りヒーターから発生する音で、停止中もすることがあります。
- 「ブーン」→ファンの運転音です。
- 「コトコト」「カチッ」→電気部品や冷媒(ガス)の調節バルブが動作するときの音です。
- 「ピシッ」「パシッ」→温度変化により、部品がきしむ音です。

ドアの開閉

ドアを閉めたとき
他のドアも開く

ドアを閉める風圧で、一瞬開くことがあります。

ドアを閉めた直後
●シュッという音がする
●開けようとしたとき重く感じる

庫内に入った空気が急に冷やされて、圧力が一時的に庫外より低くなるためです。

別売品

(希望小売価格は2007年2月現在)

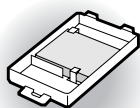

給水タンク用 浄水フィルター ▶P22

- 品番/CNR MJ-107220
- 交換時期/約3年
- 希望小売価格/420円
(税抜400円)



冷蔵庫クリーナー きれいの近道

- 品番/CNR 77-348670
- 希望小売価格/998円(税抜950円)

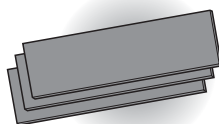

調整板 プレートセット ▶P9

- 品番/CNR 79-338120
- 希望小売価格/1,050円
(税抜1,000円)

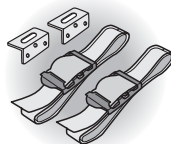

冷蔵庫 転倒防止ベルト(2本セット) ▶P9
〔松下設備システム株式会社扱い〕

- 品番/AD-NRQBLO9
- 希望小売価格/1,995円
(税抜1,900円)

温泉地区でお使いのお客様へ

空気中の温泉成分によっては冷却回路(配管)の防錆処置が必要な場合があります。お買い上げの販売店にご相談ください。

こんなときは

お知らせが
表示された
とき

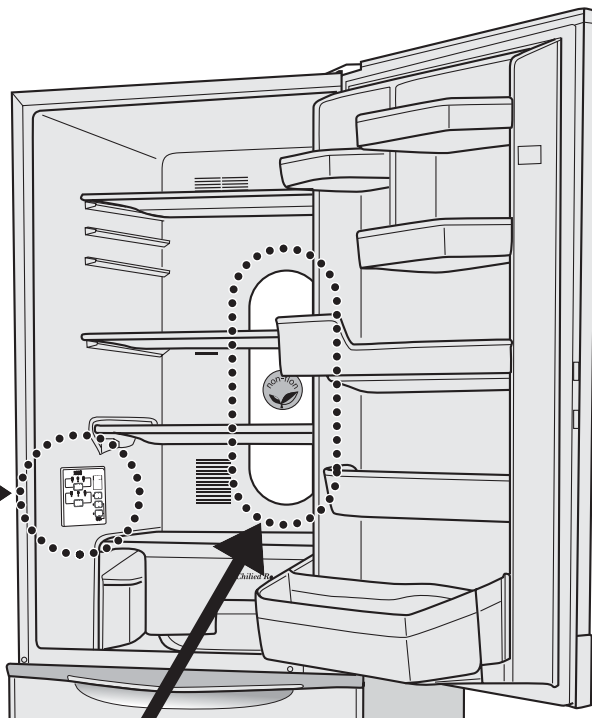
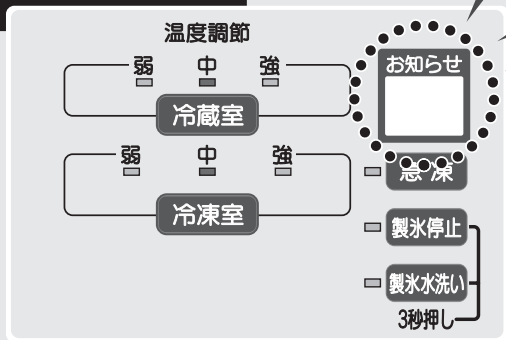

110

冷蔵室・製氷室・冷凍室
のドアが開いています

- 同時にドア開放ブザーが鳴り始めます。確認して閉めてください。

ドア開放ブザー	ドア開放時間	ブザー音
	1分	ピーピー
	3分	ピーピー、ピーピー
	5分以上	ピーピーの連続音

- ドアを閉めるとブザーは止まります。(ドアの開き方が小さいときは鳴りません)

H21

異常が発生しています。

- 一時的な接触不良のときは、次の操作で解決することがあります。

- ①操作パネルの「冷蔵室」ボタンを5秒間以上押し続ける。(表示が消える)すぐにまた表示が出たときには、お買い上げの販売店にご連絡ください。

庫内灯を
交換する
とき

警告

- 庫内灯を交換するときは、必ず電源プラグを抜く。抜かずに作業すると感電やけがをする恐れがあります。

取り外しかた

- 取り付けは取り外した逆の順序で。

- 1 電源プラグを抜く。
- 2 トレイ、フリーセット棚を外す。
- 3 カバーを外す。

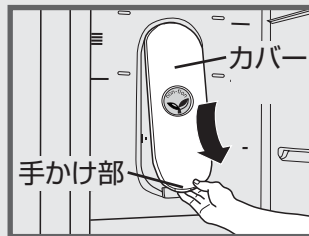

手かけ部を指で
手前に引く。
(固く付いています)

- 4 庫内灯を左に回して外す。

- 庫内灯のご注文
部品品番 CNR-39-520240をご指定のうえ、お買い上げの販売店でお買い求めください。

移動・運搬するとき

準備の手順

- 1 食品を取り出し、給水タンクの水を抜く。
- 2 氷を落とす。▶P18 (移動運搬)
- 3 前面グリルを外し▶P8、調節脚を上げる。
(底面の移動車輪を床に付ける)
- 4 転倒防止ベルトを取り付けているときは外す。
- 5 下部の引き出し用取っ手を持って、本体を手前に引き出す。
- 6 電源プラグを抜く。
- 7 蒸発皿の水を抜く。

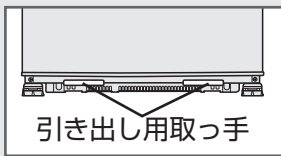

- 高さ3cm以下の容器 (容量約500ml) を排水口の下に置き、排水栓 (背面下部) を外す。
(冷蔵庫背面下部)
- 排水口奥の膜をドライバーなどで強く突き破り水を出す。(2回目以降は栓を外すと水が出ます)
- 排水後、必ず栓をしっかりと閉める。
(水漏れ防止のため)



運搬は2人以上で!

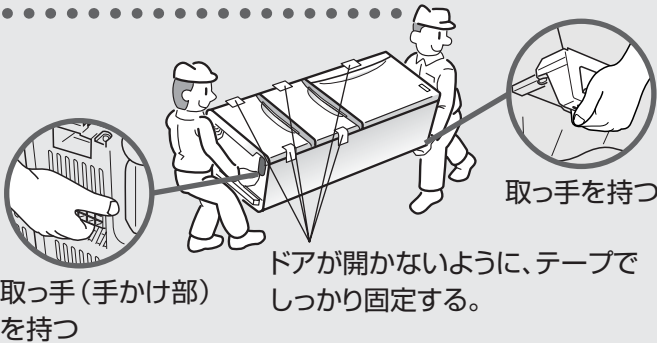

向きを変えるときは

- 一度本体を起こし、回転用 手かけ部を持ってゆっくりと押して回す。
(傷の付きやすい床では保護用の板などを敷く)
- 後部の下側のカバーにひざを打ちあてない。
カバー内の冷却回路 (配管) が破損し故障の原因に。



停電したときは

ドアの開閉を減らし、新たな食品の保存はさける。

- 製氷停止、急凍、節電は解除されます。

長期間使わないときは

電源プラグを抜き、庫内▶P20 や自動製氷機▶P22 を清掃する。

2~3日間ドアを開けて乾燥させる。
(カビ、ニオイの防止)

電源プラグを抜いたときは

7分以上待ってから差し込む。

(すぐに差し込むと圧縮機にむりがかかり、ゴトゴト音や故障の原因に)

温度微調節のしかた

冷凍室の場合

- 1 冷凍室を「弱」に設定する。
(「弱」ランプ点灯)
- 2 「冷凍室」ボタンを10秒間押す。
(最初は「中」ランプ点灯→「弱」ランプ点灯)
- 3 「冷凍室」ボタンを押して調節する。

ランプで設定状態を表示

設定		弱	→	→	→	中	→	→	→	強
ランプ表示	弱	●	●	●	☀	○	○	○	○	○
	中	○	☀	●	●	●	●	●	☀	○
	強	○	○	○	○	○	☀	●	●	●

☀ 点滅 ● 点灯

冷蔵室の場合

- 「冷蔵室」ボタンで同じ操作をしてください。
- お知らせ表示中は冷蔵室の温度微調節はできません。(表示を消してから操作 ▶P28)

中止方法

- 1 「弱」に設定する。
- 2 「冷凍室」ボタンを10秒間押す。
(最初は「中」ランプ点滅→「弱」のみ点灯)

保証とアフターサービス

よくお読みください

修理・お取り扱い・お手入れなどのご相談は、まず、お買い上げの販売店にお申し付けください

転居や贈答品などでお困りの場合は・・・

- 修理は、サービス会社・販売会社の「修理ご相談窓口」へ！
- 其他のお問い合わせは、「お客様ご相談センター」へ！

保証書(別添付)

お買い上げ日・販売店名などの記入を必ず確かめ、お買い上げの販売店からお受け取りください。よくお読みのと、保存してください。

保証期間 お買い上げ日から本体1年間

但し冷媒循環回路(圧縮機・凝縮器・冷却器・毛細管・配管)・冷却器用ファン・冷却器用ファンモーターは、5年間です。

補修用性能部品の保有期間

当社は、この冷蔵庫の補修用性能部品を、製造打ち切り後9年保有しています。

注) 補修用性能部品とは、その製品の機能を維持するために必要な部品です。

修理を依頼される時

26~27ページの表に従ってご確認のあと、異常があるときは安全のため電源プラグを抜いて、お買い上げの販売店へご連絡ください。なお、食品の補償など、製品修理以外の責はご容赦ください。

保証期間中は

保証書の規定に従って、出張修理をさせていただきます。

保証期間を過ぎているときは

修理すれば使用できる製品については、ご希望により有料で修理させていただきます。

修理料金の仕組み

修理料金は、技術料・部品代・出張料などで構成されています。

技術料は 診断・故障個所の修理および部品交換・調整・修理完了時の点検などの作業にかかる費用です。

部品代は 修理に使用した部品および補助材料代です。

出張料は お客様のご依頼により製品のある場所へ技術者を派遣する場合の費用です。

ご連絡いただきたい内容

品名	冷凍冷蔵庫	品番	
お買い上げ日	年 月 日	故障の状況	できるだけ具体的に

ご相談窓口における個人情報のお取り扱い

松下電器産業株式会社およびその関係会社は、お客様の個人情報やご相談内容を、ご相談への対応や修理、その確認などのために利用し、その記録を残すことがあります。また、個人情報を適切に管理し、修理業務等を委託する場合や正当な理由がある場合を除き、第三者に提供しません。ご相談窓口へお知らせいただいた個人情報に関するお問い合わせは、ご相談された窓口にご連絡ください。

修理に関するご相談

ナショナル パナソニック 修理ご相談窓口

ナビダイヤル (全国共通番号)  **0570-087-087**

- 呼出音の前にNTTより通話料金の目安をお知らせします。
- 携帯電話・PHS・IP電話等、ナビダイヤルがご利用できない場合は、最寄りの修理ご相談窓口へ直接おかけください。
- 最寄りの修理ご相談窓口は、次ページをご覧ください。

使いかた・お買い物などのご相談

ナショナル パナソニック お客様ご相談センター

365日/受付9時~20時

電話 フリーダイヤル  **0120-878-365**

■携帯電話・PHSでのご利用は… **06-6907-1187**

FAX フリーダイヤル  **0120-878-236**

Help desk for foreign residents in Japan

Tokyo (03) 3256-5444 Osaka (06) 6645-8787

Open: 9:00 - 17:30 (closed on Saturdays/Sundays/national holidays)

※電話番号をよくお確かめの上、おかけください。

ナショナル パナソニック
修理ご相談窓口

ナビダイヤル (全国共通番号)  **0570-087-087**

- 呼出音の前にNTTより通話料金の目安をお知らせします。
- 携帯電話・PHS・IP電話等、ナビダイヤルがご利用できない場合は、最寄りの修理ご相談窓口にご連絡ください。

• 地区・時間帯によって、集中修理ご相談窓口へ転送させていただく場合がございます。

北海道地区		近畿地区	
札幌 札幌市厚別区厚別南2丁目17-7 ☎(011)894-1251	帯広 帯広市西20条北2丁目23-3 ☎(0155)33-8477	滋賀 栗東市壺仙寺1丁目1-48 ☎(077)582-5021	奈良 大和郡山市筒井町800番地 ☎(0743)59-2770
旭川 旭川市2条通16丁目1166 ☎(0166)22-3011	函館 函館市西桔梗589番地241(函館流通卸センター内) ☎(0138)48-6631	京都 京都市伏見区竹田中川原町71-4 ☎(075)646-2123	和歌山 和歌山市中島499-1 ☎(073)475-2984
		大阪 大阪市北区本庄西1丁目1-7 ☎(06)6359-6225	兵庫 神戸市中央区琴ノ緒町3丁目2-6 ☎(078)272-6645
東北地区		中国地区	
青森 青森市大字浜田字豊田364 ☎(017)775-0326	宮城 仙台市宮城野区扇町7-4-18 ☎(022)387-1117	鳥取 鳥取市安長295-1 ☎(0857)26-9695	浜田 浜田市下府町327-93 ☎(0855)22-6629
秋田 秋田市東通り2丁目1-7 ☎(018)831-7833	山形 山形市平清水1丁目1-75 ☎(023)641-8100	米子 米子市米原4丁目2-33 ☎(0859)34-2129	岡山 岡山市田中138-110 ☎(086)242-6236
岩手 盛岡市厨川5丁目1-43 ☎(019)645-6130	福島 郡山市亀田1丁目51-15 ☎(024)991-9308	松江 松江市平成町182番地14 ☎(0852)23-1128	広島 広島市西区南観音8丁目13-20 ☎(082)295-5011
		出雲 出雲市渡橋町416 ☎(0853)21-3133	山口 山口市小郡下郷220-1 ☎(083)973-2720
首都圏地区		四国地区	
栃木 宇都宮市上戸祭3丁目3-19 ☎(028)689-2555	東京 東京都世田谷区宮坂2丁目26-17 ☎(03)5477-9780	香川 高松市勅使町152-2 ☎(087)868-6388	高知 高知市仲田町2-16 ☎(088)834-3142
群馬 前橋市箱田町325-1 ☎(027)254-2075	山梨 甲府市宝1丁目4-13 ☎(055)222-5171	徳島 徳島市沖浜2丁目36 ☎(088)624-0253	愛媛 愛媛県伊予郡砥部町八倉75-1 ☎(089)905-7544
茨城 つくば市筑穂3丁目15-3 ☎(029)864-8756	神奈川 横浜市港南区日野5丁目3-16 ☎(045)847-9720		
埼玉 桶川市赤堀2丁目4-2 ☎(048)728-8960	新潟 新潟市東明1丁目8-14 ☎(025)286-0171		
千葉 千葉市中央区末広5丁目9-5 ☎(043)208-6034			
中部地区		九州地区	
石川 金沢市横川3丁目20 ☎(076)280-6608	愛知 名古屋市瑞穂区塩入町8-10 ☎(052)819-0225	福岡 春日市春日公園3丁目48 ☎(092)593-9036	熊本 熊本市健軍本町12-3 ☎(096)367-6067
富山 富山市根塚町1丁目1-4 ☎(076)424-2549	岐阜 岐阜市中鷲4丁目42 ☎(058)278-6720	佐賀 佐賀市鍋島町大字八戸字上深町3044 ☎(0952)26-9151	天草 本渡市港町18-11 ☎(0969)22-3125
福井 福井市問屋町2丁目14 ☎(0776)25-5001	岐阜 岐阜市中鷲4丁目42 ☎(058)278-6720	長崎 長崎市東町1949-1 ☎(095)830-1658	鹿児島 鹿児島市与次郎1丁目5-33 ☎(099)250-5657
長野 松本市寿北7丁目3-11 ☎(0263)86-9209	高山 高山市花岡町3丁目82 ☎(0577)33-0613	大分 大分市萩原4丁目8-35 ☎(097)556-3815	大島 名瀬市長浜町10-1 ☎(0997)53-5101
静岡 静岡市葵区千代田7丁目7-5 ☎(054)287-9000	三重 津市久居野村町字山神421 ☎(059)255-1380	宮崎 宮崎市本郷北方草葉2099-2 ☎(0985)63-1213	
		沖縄地区	
		沖縄 浦添市城間4丁目23-11 ☎(098)877-1207	

所在地、電話番号が変更になることがありますので、あらかじめご了承ください。

0906

保証とアフターサービス

必要なとき

仕様

品番		NR-C376M NR-C376ML	NR-C376MS NR-C376MSL	NR-C376MR	NR-C326M NR-C326ML
定格 内容積	全定格内容積	365L			320L
	冷蔵室(チルドルーム)	220L(19L)			195L(20L)
	野菜室	75L<57L>			55L<35L>
	冷凍室	70L<45L>			70L<45L>
外形寸法	幅	590mm			590mm
	奥行	630mm			630mm
	高さ	1798mm			1601mm
質量		71kg		69kg	64kg
定格電圧		100V			
定格周波数		50Hz/60Hz共用			
定格 消費電力	電動機	50Hz	93W		92W
		60Hz	98W		97W
	電熱装置	50Hz	135W		
		60Hz	135W		
消費電力量		50Hz	冷蔵室扉内側の品質表示ラベルに表示してあります。		
		60Hz			

- 定格内容積< >は「食品収納スペースの目安」です。定格内容積は、日本工業規格(JIS C 9607)に基づき、食品収納スペースと冷気循環スペースを含んでいます。
- 本製品は日本国内の家庭用で、国外での使用や業務用には適しません。

愛情点検	長年ご使用の冷蔵庫の点検を!	
	<p>こんな症状はありませんか</p> <ul style="list-style-type: none"> ●電源コード、プラグが異常に熱い ●電源コードに深いキズや変形がある ●焦げくさいニオイがする ●冷蔵庫床面にいつも水がたまっている ●ビリビリと電気を感じる ●その他の異常や故障がある 	<p>以上のような症状の時は、使用を中止し、故障や事故の防止のため必ず販売店に点検をご相談ください。</p>

便利メモ (おぼえのため、記入されると便利です)

お買い上げ日	年 月 日	品番	
販売店名	☎ () -		

廃棄時にご注意 家電リサイクル法では、お客様がご使用済みの冷蔵庫をリサイクルされる場合は、収集・運搬料金、再商品化等料金をお支払いいただき、対象商品を販売店や市町村に適正に引き渡すことが求められています。

松下電器産業株式会社
松下冷機株式会社 冷蔵庫ビジネスユニット

〒525-8555 滋賀県草津市野路東二丁目3番1-2号

© 2007 Matsushita Refrigeration Company (松下冷機株式会社) All Rights Reserved.



この印刷物は環境にやさしい植物性大豆油インキを使用しています。

この取扱説明書は再生紙を使用しています。

A0207-2057

AH-231722