

# National

ナショナルドラム式洗濯乾燥機(家庭用)

## 取扱説明書

品番 **NA-V80**



上手に使って上手に節電

保証書別添付

据付説明書別添付



V80

このたびは、ナショナルドラム式洗濯乾燥機をお買い上げいただき、まことにありがとうございました。

- この取扱説明書と保証書をよくお読みのうえ、正しくお使いください。そのあと保存し、必要なときにお読みください。
- 保証書は「お買い上げ日・販売店名」などの記入を必ず確かめ、販売店からお受け取りください。

# もくじ

## ご使用前に

ご使用前に知っていただきたいこと	4
安全上のご注意 <b>必ずお守りください</b>	6
洗濯・乾燥してはいけない衣類	9
各部の名前	10
操作部の見方	12
ドアロックと解除方法	14
洗剤・柔軟剤・漂白剤 <b>入れ方</b>	16
<b>使用量</b>	18
コースの使い分けと衣類の準備	20

## 使い方

## 便利な使い方

予約タイマーでの運転	40
お風呂の残り湯での運転	42
個別洗濯（脱水のみ運転など）	45
コース運転内容の切り換えと時間の目安	46
いろいろな使い方	48
洗濯のりの使い方	48
チャイルドロックの設定・解除	48
ふんわりキープ設定を「なし」にするには	49
終了ブザー音を消すときは	49

## お手入れ

お手入れ	49
ドラムの黒かびを防ぐために	49
本体・窓パッキング・乾燥フィルター	50
給水フィルター・給水ホースの凍結を防ぐ	51
風呂水フィルター	51
ドラム（ステンレス槽）	52
黒かびが発生したら <b>槽洗浄コース</b>	52

## 必要なときに

知っておくと便利	54
据え付け方	55
お願いとお守りいただきたいこと	58
故障かな？	59
仕様	65
保証とアフターサービス	66
別売部品	裏表紙

洗濯～乾燥

洗濯

普段の衣類に

**おまかせコース** ..... 22

洗濯～乾燥

化繊などの熱に弱い衣類をやさしく仕上げたいときに

**ソフトおまかせコース** ..... 24

シワになりやすい衣類に

**ちょっと乾燥コース** ..... 24

肌着やタオル類のシワを少なく仕上げたいときに

**肌着(2kg)コース** ..... 26

少量の軽い汚れの衣類を洗濯～乾燥までスピーディに

**1時間洗・乾コース** ..... 26

洗濯～乾燥

洗濯

厚物衣類や容量が多いときに

**たっぷりコース** ..... 28

お好みの内容を記憶させる

**わたし流コース** ..... 30

洗濯

軽い汚れの衣類をスピーディに洗う

**お急ぎコース** ..... 31

えり・そでなどのしつこい汚れの衣類を洗う

**つけ洗いコース** ..... 31

おしゃれ着やデリケートな衣類を洗う

**おうちクリーニングコース** ... 32

洗濯～乾燥

洗濯

**毛布コース** ..... 36

乾燥

**乾燥のみ運転** ..... 38

- おまかせコース
- ソフトおまかせコース
- 肌着(2kg)コース
- たっぷりコース



# ご使用前に知っていただきたいこと



## ソフトたたき洗いとは

ななめ30°に傾けたドラムの効果で、たたき洗いの力をほどよく抑え、衣類に高濃度の洗剤液をしみこませてやさしく洗います。当社ドラム式洗濯乾燥機（SK-600）に比べて、さらに少ない水で洗うことができます。

## 脱水について

**U 13** 表示が出て脱水できないときは

衣類が少ない時：バスタオル1～2枚を追加  
衣類が多い時：からみをほぐす  
→ ドアを閉めると、再スタート

本機は従来のドラム式洗濯乾燥機と乾燥仕上り（風合い・シワ）が異なります。場合によっては取り出した後にシワ・よじれ等をのばしていただく必要があります。

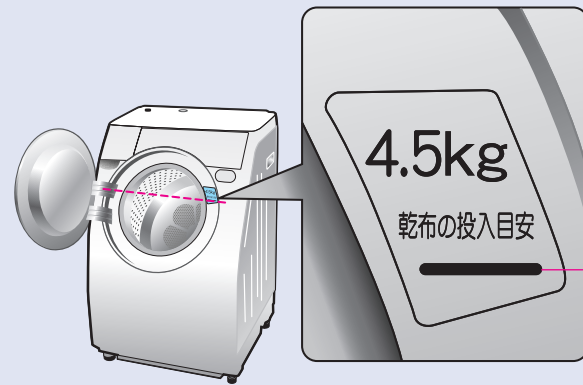

「おまかせ・ソフトおまかせ」コースの乾燥容量は4.5kg以下です

この線以下を目安にして入れる

## シワになりやすい衣類は・・・ ちょっと乾燥コース

約30分間温風運転を行い生乾きで終了します。すぐに「つり干し」してください。

ジーンズ・綿パン

ワイシャツ

パジャマ

シーツ類

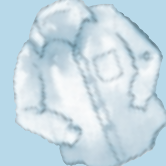

生地や織り方により、同種衣類でもシワになる程度は異なります。（薄手の平織やクレープなどはシワになりやすい生地です）



## 乾燥コースの選び方

### おまかせコース

比較的シワが気にならない衣類を

バスタオル



トレーナー



トレーニングウェア



スウェット



タオル



靴下



### 肌着 (2kg) コース

肌着やタオルなどに 容量2kg以下に限定したコースです。

トランクス



半袖肌着



ランニングシャツ



フェイスタオル



### ソフトおまかせコース

化繊などの熱に弱い衣類を途中で開けて、取り出したいときに

ランジェリー



ブラウス



婦人肌着



カットソー



ご使用前に

ご使用前に知っていただきたいこと

## 衣類のシワについて

衣類には素材、織り方、厚さ、形態によって、シワがひどくついたり、縮んだりして洗濯乾燥機に向かないものがあります。乾燥前に衣類の絵表示、材料表示をよく確認してください。

# 安全上のご注意 必ずお守りください

お使いになる人や他の人への危害、財産への損害を未然に防止するため、必ずお守りいただくことを、次のように説明しています。

## 警告

この表示の欄は、「死亡または重傷などを負う可能性が想定される」内容です。

## 注意

この表示の欄は、「傷害を負う可能性または物的損害のみが発生する可能性が想定される」内容です。

お守りいただく内容の種類を、次の絵表示で区分し、説明しています。  
(下記は絵表示の一例です。)

 このような絵表示は、してはいけない「禁止」内容です。

 このような絵表示は、必ず実行していただく「指示」内容です。

## 警告

### 取り扱い

風呂水フィルターを灯油・ガソリンなど水以外の液体には使用しない



禁止

爆発や火災の恐れがあります。



浴室など湿気の多い場所や風雨にさらされる場所には据え付けない



水場使用禁止

感電・火災・故障・変形の恐れがあります。

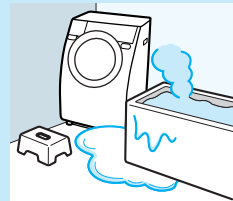

火のついたローソク、蚊取り線香、煙草などの火気を近付けない



火気禁止

火災や変形の恐れがあります。



食用油、動物系油、機械油、ドライクリーニング油、美容オイル(ボディオイル、エステ系のオイルなど)、ベンジンやシンナー、ガソリン、樹脂(セルロース系)などの付着した衣類や、ポリプロピレン繊維製の衣類は洗濯後でも絶対に乾燥しない



禁止

油の酸化熱による自然発火や引火の恐れがあります。



お手入れするときなどでは、本体各部に直接水をかけない



水ぬれ禁止

ショート・感電の原因となります。



## 警告

### 電源・コード

定格15A・交流100Vのコンセントを単独で使う



他の機器と併用すると、発熱による火災の原因になります。

電源プラグは根元まで確実に差し込む



差し込みが不完全ですと、感電や発熱による火災の原因になります。  
●傷んだプラグ・ゆるんだコンセントは使用しないでください。

電源コード・電源プラグを破損するようなことはしない

傷つけたり、加工したり、熱器具に近づけたり、無理に曲げたり、ねじったり、引っ張ったり、重い物を載せたり、束ねたりしないでください。



禁止

傷んだまま使用すると、感電・ショート・火災の原因になります。

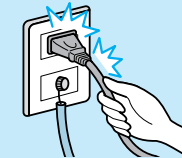

●コードやプラグの修理は、販売店にご相談ください。

お手入れの際は必ず電源プラグをコンセントから抜く



電源プラグを抜く

感電やけがをすることがあります。

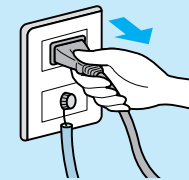

ぬれた手で、電源プラグの抜き差しはしない



ぬれ手禁止

感電の原因になります。



アースを確実に取り付ける



アース線接続

故障や漏電のときに感電する恐れがあります。

●アース工事は必ず販売店に依頼してください。

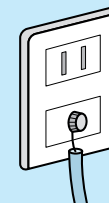

電源プラグのほこり等は定期的にとる



プラグにほこり等がたまると、湿気等で絶縁不良となり、火災の原因になります。電源プラグを抜き、乾いた布でふいてください。

●長期間使用しないときは、電源プラグを抜いてください。

煙が出ている、変なにおいがするなどの異常がある場合は、事故防止のためすぐに電源プラグを抜く



感電や漏電・ショートなどによる火災の恐れがあります。  
●お買い求めの販売店に、必ず点検・修理を依頼してください。

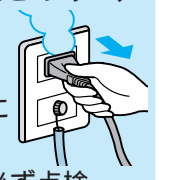

### ケガを防ぐために

絶対に分解したり修理・改造しない



分解禁止

発火したり、異常動作してけがをすることがあります。

●修理は販売店へご相談ください。



幼児にドラムの中をのぞかせない  
また、本体の近くに台などを置かない



禁止

ドラム内に閉じ込められたり、やけど・けがの恐れがあります。



ドラムが完全に止まるまでは絶対に中の洗濯物などに手などを触れない



接触禁止

ゆるい回転でも洗濯物が手に巻きついてけがをすることがあります。特にお子様にはご注意ください。

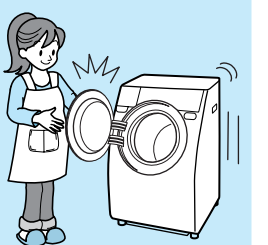



# 安全上のご注意 必ずお守りください

## ⚠️ 注意

### 取り扱い

ドアを閉めるときに衣類をはさまない

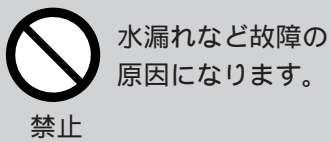

ホースホルダーを外すときは浴槽から風呂水フィルターを先に出す

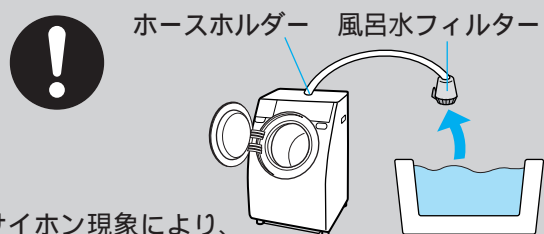

サイホン現象により、風呂水が流れ出て床面をぬらすことがあります。

洗濯時に温水を使用する場合、50℃以上のお湯は使用しない

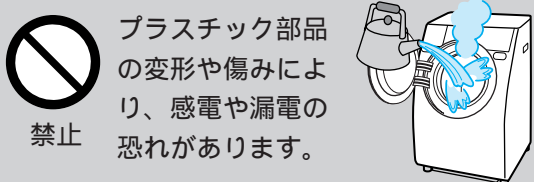

洗濯前は必ず水栓を開いてホースの接続を確認する



ネジがゆるんだりしていると、水漏れして思わぬ被害を招くことがあります。

風呂水フィルターを浴槽の水位面が本体より高い位置で使用しない

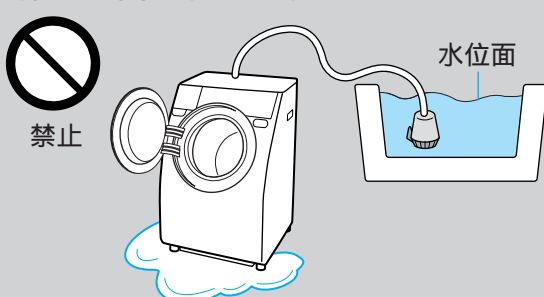

バスポンプが停止してもサイホン現象により風呂水が連続して流れ出て床面をぬらすことがあります。

### 電源・コード

電源プラグを抜くときは、電源コードを持たずに必ず電源プラグを持って抜く



コンセントの差し込みが緩いときや、電源コードや電源プラグが傷んでいるときは使用しない

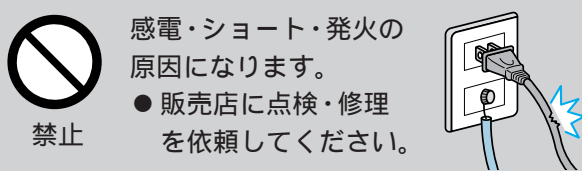

### ケガを防ぐために

防水性のシートや衣類は、洗い・すすぎ・脱水をしない

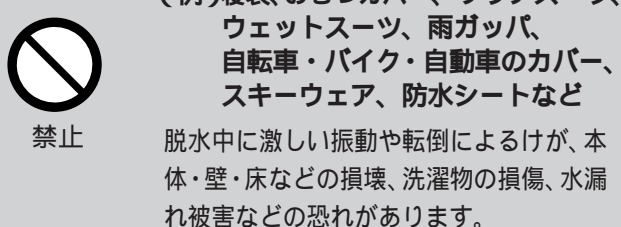

子供など取り扱いに不慣れな方には使わせない

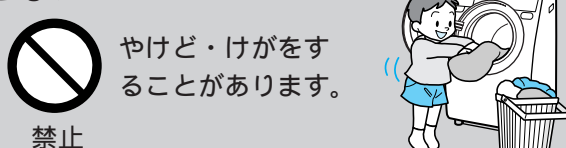

乾燥運転中や終了直後は、ドラムや金属部には触らない

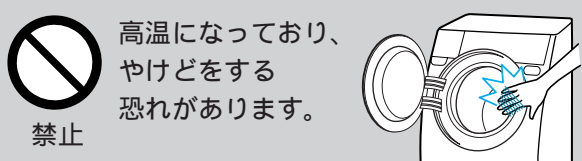

本体の上へのぼったり、壊れやすい物を置いたりしない

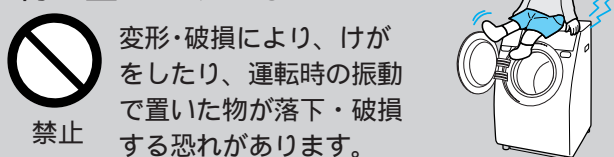

# 洗濯・乾燥してはいけない衣類

洗濯も乾燥もできません

### 皮革製品



形くずれをおこすことがあります。

### 絹製品

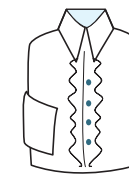

変色や形くずれをおこすことがあります。

### ざぶとんや枕、わたやウレタン(スポンジ類)を使用のもの

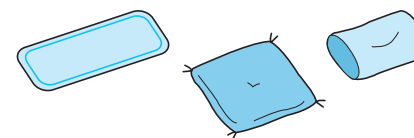

バスマット(裏がウレタン、ゴムのもの)

傷んだり、故障の原因になります。

### マット類やベットの毛が付着した衣類

傷んだり、故障の原因になります。

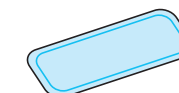

### 柔道着やカーテン類

### ふとん・カーペットカバー



### 市販の洗濯補助具

- 洗濯ボール
- ごみ取りフィルターなど

熱により、変形・破損するため、衣類を傷めたり本体の故障の原因になります。

乾燥はできません

### のり付けした衣類



乾燥フィルターの目づまりの原因になります。

### 「タンブラー乾燥はおさげください」と表示のあるもの

本機もタンブラー乾燥(回転ドラム式)に該当するため、乾燥させないでください。

ドライ絵表示のあるもの  または 

手洗い絵表示のあるもの 

平干し表示のあるもの 

### ウールの衣類



- 縮みや、毛の抜けることがあります。

### 熱に弱いもの

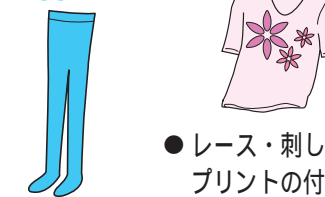

- レース・刺しゅうプリントの付いたもの
- 新合繊 超極細繊維)

乾燥による衣類の縮みについて (P.54ページ)

- 綿や麻の繊維でもニット製品や織り目の粗い生地等は、縮むことがあります。
- ポリウレタンを使用しているくつ下やストッキングは縮むことがあります。

使用前に

洗濯・乾燥してはいけない衣類  
安全上のご注意

# 各部の名前

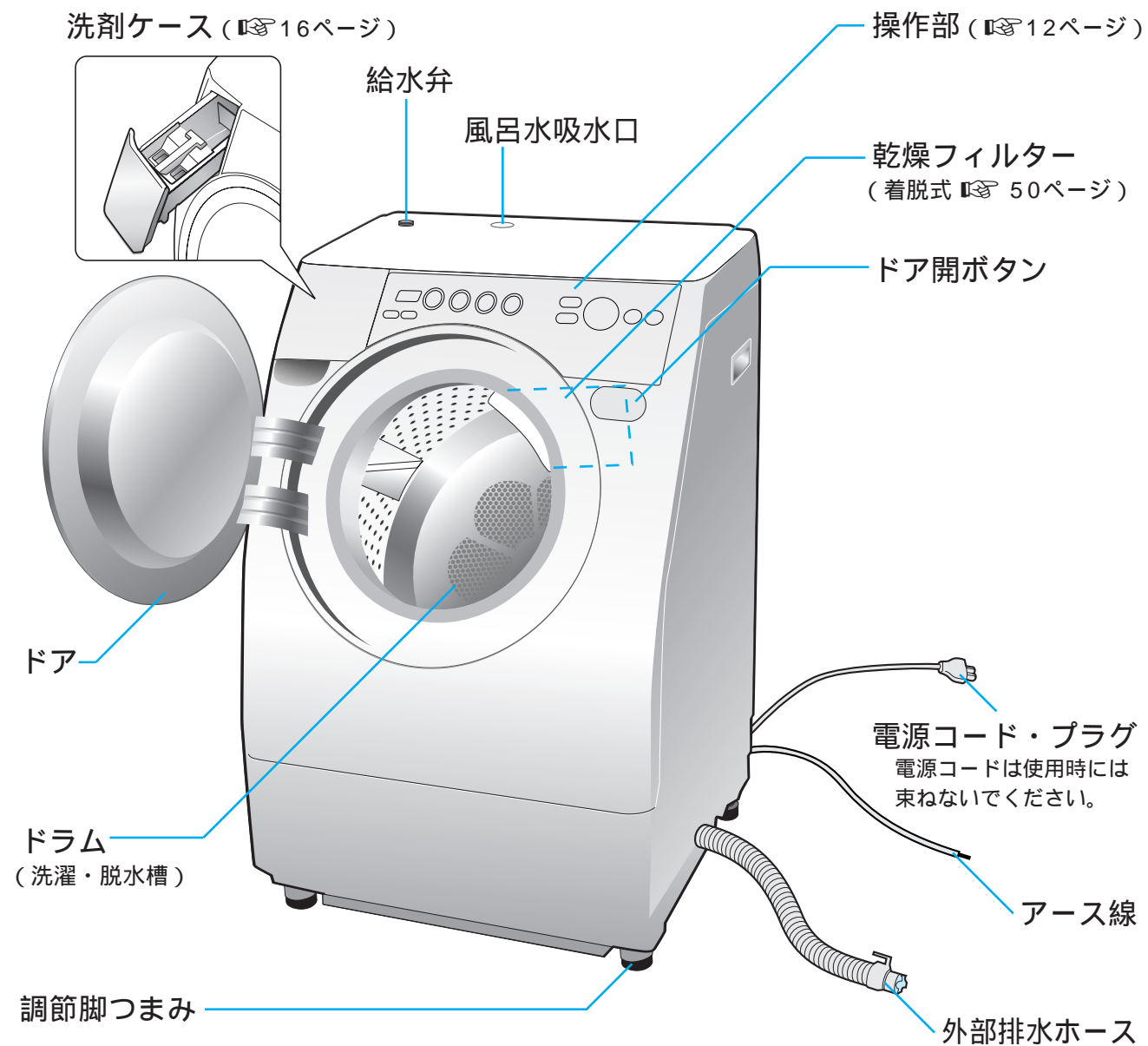

## スタート後、自動的にドアロックがかかります。

(14ページ)

ドアロック時と解除時は「カチッ」という音がしますが異常ではありません。

## 電源「切」→「入」の場合

(マイコン工作中)



が表示されている間は「入」にできません。

### 付属品

- 給水ホース (1本:長さ0.8m)
- 外部排水ホース (1本:伸縮式)
- 調節ゴムシート (黒色2個) 傾斜床面用
- 風呂水吸水ホース (1本:長さ約4m) ホースホルダーつき
- 給水栓つぎて (1個)
- 風呂水フィルター (1個)
- ホースハンガー (1個)
- スパナ (1個)
- 輸送用固定ボルト用 (据付説明書ご参照)

### 運転前の確認

詳しくは55ページ

- 1 給水ホースをつなぐ
- 2 水栓を開く
  - 乾燥時や風呂水吸水時も必ず開く
- 3 電源プラグを差し込む
  - アースも忘れずに
- 4 排水ホースを排水状態にセットする

お願い 運転終了後は、必ず水栓を閉じてください。

乾燥中も水道の蛇口を開けておいて！  
水を使って冷却除湿をしているため、蛇口を閉めていると乾燥できません。

給湯機接続をしないで！  
乾燥時、温水では冷却除湿できず乾燥できません。

# 操作部の見方

**[洗剂量・残時間] 表示部**

- スタート後、洗剂量(杯) 残時間(分)の目安を表示。  
(例) 残り時間：4時間30分  
洗濯物の種類や設置状態により、残時間表示は実際と異なる場合があります。
- 予約時は何時間後に終了するかを表示します。

**コース表示**

- 選んだコースを表示します。

**スタート/一時停止**

- スタートするときに。
- 止めるときに。

**電源 切・入**

- 運転が終了すると自動的に切れます。
- スタートせず放置していると10分後に切れます。
- 電源を切にすると「ピー」とブザー音がします。
- 電源を入れると、前回運転した「おまかせ」コースに設定されます。

洗濯～乾燥「おまかせ」コースの場合

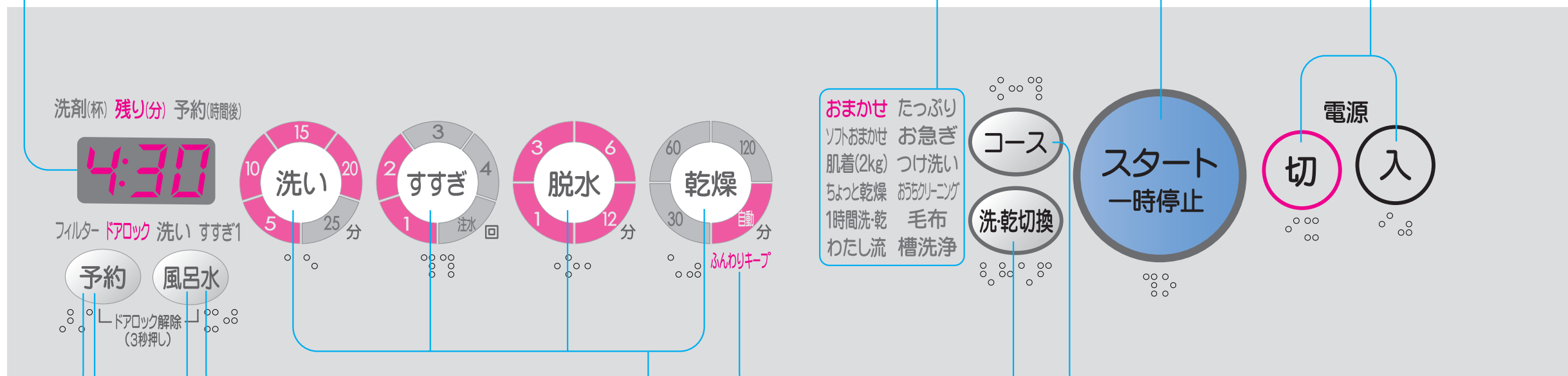

**予約**

- 今から何時間後に運転を終了させるかを選びます。  
▶ 40ページ

**ドアロック解除**

- 乾燥中ドアロックを解除するときに。  
▶ 14ページ

予約 + 風呂水  
を同時に3秒以上押し続けます。

**風呂水**

- お風呂の残り湯で洗濯するときに。  
▶ 42ページ

**洗い・すすぎ・脱水・乾燥**

- 時間、回数の切り換えに
- 個別洗濯に ▶ 45ページ

点滅 (進行中)

**ふんわりキープ表示**

- 乾燥終了後、自動的に5分ごとに40秒間ドラムを回転する運転(約2時間)を行い、衣類をふんわり保ちます(ランプ点滅)
- 途中でドアを開けると電源は「切」になります。  
▶ 49ページ

**洗・乾 切換**

- 「洗濯～乾燥」「洗い～脱水」(乾燥なし)「乾燥」のみが選べます。
- コースによって切り換えできないものがあります。  
▶ 20ページ

**コース**

- 洗濯、乾燥する衣類の種類や汚れに応じて選びます。  
▶ 20ページ

**お願い** ● 乾燥時間やコースの変更および洗い以降の内容変更はできません。「電源」を入れ直してください。(洗い中の [洗い・すすぎ・脱水] の変更は、給水後「一時停止」を押してください)

- 本製品には各ボタンをわかりやすくするために点字をつけています。
- 各ボタンの基準点をわかりやすくするため、ピピッとブザー音に変えています。



# ドアロックと解除方法

## 3通りのドアロックがあります。

チャイルドロックとは異なります。  
 48ページ

- スタート後、自動的にドアロックがかかります。

(ドアロック中)



点灯

お願い

- 電源プラグは抜かないでください。  
 (ドアロックが解除できません)
- 電源「切」の場合は「入」にしてください。  
 停電等の場合は復帰後、電源を「入」にしてください。

**1 洗い・すすぎ・脱水時**

ドラムの回転が止まらなると、ドアは開けられません。

**2 乾燥時**

内部が高温になるため温度が下がらないと、ドアは開けられません。

ドアロック中に電源を「切」にすると...  
 ・ドアはロックされたまま開けられません。  
 ・電源を「入」にしても、「ドアロック」表示のみが点灯し運転できません。

右図のドアロック解除操作を行ってください。

### 3 ソフトおまかせコース時は

**スタート一時停止** を押しとドアロックは解除されます

ドラム回転中は、ドアを開けないでください。

## 「洗い・すすぎ・脱水」時にドアロックを解除する場合



「カチッ」と音がするまでお持ちください。  
 ドラムの回転が止まったら、ロックが解除されます。  
 (脱水中は回転が止まるまで約15秒かかります)

洗い中に開けると、泡がこぼれることがありますので、タオルなどで受けてください。

## 「乾燥」時にドアロックを解除する場合

「予約」と「風呂水」を同時に  
 3秒以上押し続ける  
 (乾燥運転はその時点で終了します)

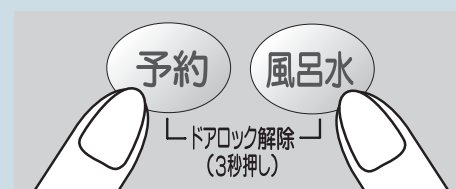

冷却運転 (5~25分) が始まり、内部の温度を下げます。

冷却が終わるとブザーが鳴り、「カチッ」と音がしてロックが解除されます。

ドアを開けるまで送風運転は続きますが、異常ではありません。  
 冷却時間は周囲温度により、変化する場合があります。



(ドアロック点滅：冷却運転中)

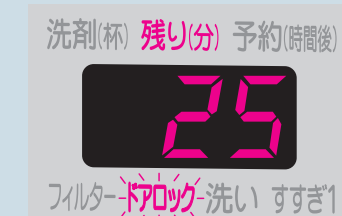

(送風運転中)

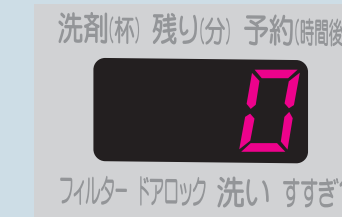

ソフトおまかせコースは、上記の動作ではドアロック解除はできません。



# 洗剤・柔軟剤・漂白剤 入れ方

洗剤ケースを手前に引き出して、洗剤・柔軟剤・漂白剤などを入れてください。

## 粉末 合成洗剤

洗剤量表示に応じて入れてください。  
(入れ過ぎないでください)

使用量の目安  18ページ

水に溶けやすい洗剤例  
アタック、トップ、ブルーダイヤ など

溶けにくい洗剤は  
十分に溶かしてから ケースに入れてください。

あらかじめドラムに水が入っている場合や、  
洗剤を入れ忘れた場合は  
「脱水のみ」で水を抜いて、始めからやり直して  
ください。  
(洗剤ケースに給水されないと、洗剤が投入されません)

洗剤の溶け残りを防ぐために

- 洗剤ケースがぬれている場合は、  
乾いた布でふいてください。
- 洗剤がダマ(かたまり)になっている場合は、  
砕いて入れてください。

## 酸素系 粉末 漂白剤

洗濯前に粉末合成洗剤と一緒に入れてく  
ださい。

使用量の目安

10g (水30Lに対して10gのもの)



### 泡洗浄について

- 布量検知のときに衣類が片寄ると、泡洗浄  
は行いません。
- 洗剤の種類や量、衣類の汚れ、水質・水温  
によって泡立ちが異なります。
- あらかじめドラム内に水が入っている場合  
は、泡洗浄にならないことがあります。  
(泡こぼれ防止のため)



液面が「これ以下」の位置  
より下になるように入れて  
ください。

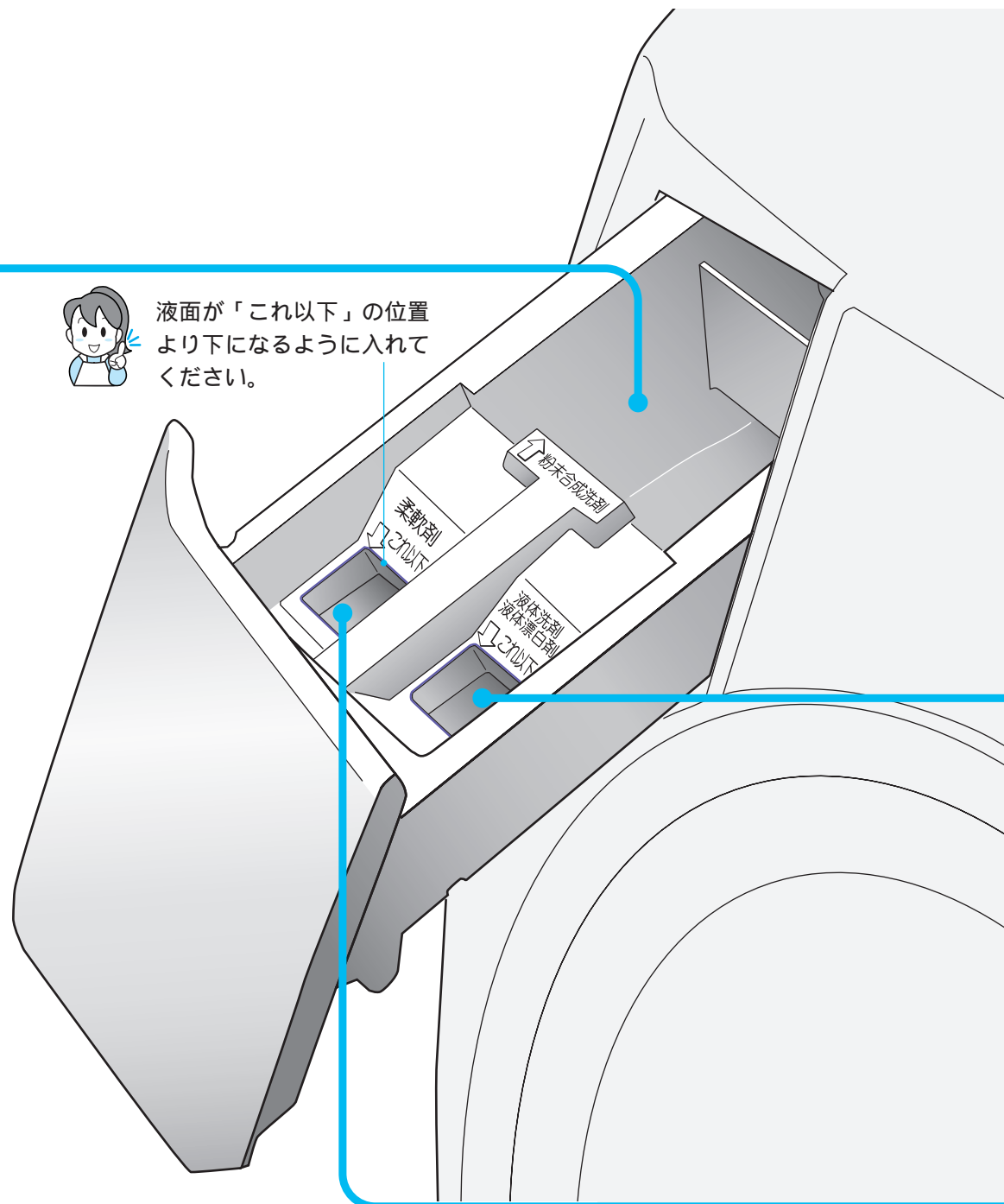

## 液体 合成洗剤 / 液体 中性洗剤

### ①液体合成洗剤

- 泡立ちの少ない洗剤をおすすめします。

使用量の目安  18ページ

### ②液体中性洗剤

- 「おうちクリーニング」コースのときにお使い  
ください。

使用量の目安

約20ml (水30Lに対し40ml使用のもの)



- 液体洗剤と液体漂白剤は一緒に使用しないでください。  
(すぐに流れ出るため、効果が弱められます)
- 液体洗剤と漂白剤を同時に使用する場合は  
粉末漂白剤を粉末合成洗剤投入部に入れてお使い  
ください。

## 液体 漂白剤

洗濯前に入れてください。  
洗い始めに自動投入されます。

- 色ものには塩素系漂白剤は使わないでください。

## 柔軟剤(ソフト仕上剤)

洗濯前に入れてください。  
最終すすぎのはじめに自動投入されます。

- 濃縮タイプ(水30Lに対し7ml使用のもの)を  
同量の水でうすめ、よく混ぜてお使いください。

キャップ  原液 +  水

使用量の目安

 18ページ

# 洗剤・柔軟剤・漂白剤 使用量

衣類の量	表示	粉末合成洗剤計量スプーン目安	合成洗剤					粉石けん	柔軟剤		酸素系液体漂白剤
			粉末			液体			水30Lに対し7ml	水30Lに対し20ml	
			水30Lに対し15g	水30Lに対し20g	水30Lに対し25g	水30Lに対し15mL	水30Lに対し20mL				
			トップ	アタック	ブルーダイヤ	おすすめ洗剤 遠心力21 (別売)	衣類3kgに対し20g				
約8.0kg以下	洗剤(杯) 1.1		約31g	約42g	約53g	約30ml	約40ml	約45g	約18ml	約50ml	約40ml
約5.0kg以下	洗剤(杯) 0.9		約24g	約33g	約42g	約20ml	約30ml	約30g	約14ml	約40ml	約30ml
約3.0kg以下	洗剤(杯) 0.5		約15g	約20g	約25g	約15ml	約20ml	約15g	約9ml	約25ml	約20ml

- 「1時間洗・乾」の場合は、洗剤量0.3杯と表示されます。
- 「おうちクリーニング」の液体中性洗剤の使用量については 35ページ
- 洗剤によっては洗濯方法を指定しているものがありますので、その洗剤の説明書に従ってください。
- 石けんをお使いの場合は液体石けんをおすすめします。液体石けんの使用量につきましては、洗剤に標記された量に従ってください。

## 粉石けんの使い方

- ①衣類を入れ、ドアを閉め電源「入」を押す
- ②コースを選び、「スタート」を押す
- ③洗剤量表示が出たら、「一時停止」を押す
- ④洗剤量表示に応じた量を、30 前後のぬるま湯約2Lで別容器(メスカップなど)でよく溶かす
- ⑤よく溶かした石けん液を、洗剤ケースの粉末合成洗剤部に少しずつ入れる
- ⑥「スタート」を押す

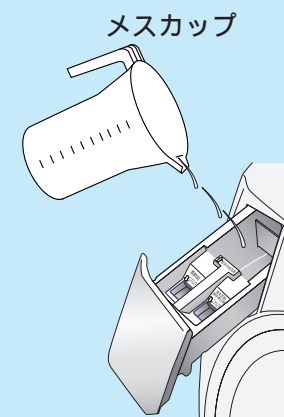

### お願い

- 粉石けんは合成洗剤に比べ洗濯物に残りやすいので、すすぎは十分行ってください。よくすすがないと黄ばみや石けんの臭いの原因になります。
- 粉石けんの使用量が多すぎたり、低温の水に直接粉石けんを入れたりしますと完全に溶けない石けん分や石けんカスがホースやドラムの内側に付着し、浮きあがって、洗濯物を汚すことがあります。
- 粉石けんは溶けにくく固まりやすいので、予約洗濯時は使わないでください。

## 洗濯物(1枚あたり)の重さの目安 種類によって重さは変わります。



# コースの使い分けと衣類の準備

コース	こんなときに	こんな衣類に	洗濯 ~ 乾燥	洗濯	乾燥
おまかせ	普段の衣類に (比較的シワの気にならない衣類に)	トレーナー、トレーニングウェア、靴下、 タオル、バスタオルなど	👉 P.22		👉 P.38
ソフトおまかせ	化繊などの熱に弱い衣類を やさしく仕上げたいときに	ランジェリー、ブラウス、婦人肌着、カットソーなど 化繊などの熱に弱い衣類	👉 P.24	—	👉 P.38
肌着(2kg)	肌着やタオル類をシワを 少なく仕上げたいときに	トランクス、半袖肌着、ランニングシャツ、タオルなど 容量2kg以下	👉 P.24	—	👉 P.38
ちょっと乾燥	シワになりやすい 衣類に	ジーンズ、綿パン、ワイシャツ、シーツ類、 👕 または 👕 絵表示のあるワイシャツ、形態安定加 工のあるワイシャツ	👉 P.24	—	—
1時間洗・乾	少量の軽い汚れの衣類を 洗濯~乾燥まで スピーディに	Tシャツ、タオル類、肌着など 容量1kg以下	👉 P.26	—	—
たっぷり	厚物衣類や容量が 多いときに (多めの水量で洗う場合に)	厚物下着、冬物パジャマ、冬物作業着、 厚物タオルなどを含むとき	👉 P.28		👉 P.38
わたし流	お好みの運転内容を 記憶させたいときに	おまかせコースと同じです。	👉 P.30		—
お急ぎ	軽い汚れの衣類を スピーディに	👕、または 👕 絵表示の ある汚れの少ない衣類	—	👉 P.31	—
つけ洗い	えり・そで汚れなどの しつこい汚れに	👕 絵表示のある衣類	—	👉 P.31	—
おうち クリーニング	おしゃれ着や デリケートな衣類に	👕👕👕 または 🚫👕👕 表示のある衣類 カシミアのセーター、麻ブラウス、スラックス など	—	👉 P.34	—
毛布	マイヤー毛布や 綿毛布などに	👕👕 または 👕 絵表示のある毛布	👉 P.36		—

## 衣類の準備

### 部分汚れの前処理

- えり・そで汚れ  
えりそで汚れ用の部分  
洗い洗剤を塗布する。
- しみ汚れ  
しみ汚れ用部分洗剤か液体  
酸素系漂白剤を塗布する。
- 泥汚れ、固形汚れ  
(カレー、ミートソースなど)  
部分洗剤か浴用石けんを塗布  
した後、もみ洗いを。

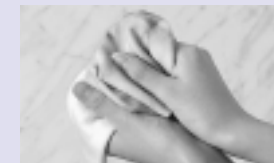

### 洗濯ネット(市販)に入れるもの(他の衣類と一緒に洗ってください)

- ワイヤー入りブラジャーやストッキング  
市販の洗濯ネットやランジェリーネットに入れる。  
(ワイヤーの変形やストッキングを傷付けないため)
- レースのついた衣類やランジェリー  
ネットに入れて乾燥した場合、種類によっては乾  
かない場合やしわになることがあります。

### 衣類のチェック

- 金属粉、金属片は衣類  
から取り除く
  - エプロン・枕カバーなど  
のひもは結び、ファスナ  
ー類は閉めて、裏返す
  - 色落ちしやすいものは分け  
て洗う(色移りを防ぎます)
  - 赤色や紺色  
等の衣類
  - ジーンズ  
など
  - 髪の毛・ペットの毛や砂、  
大きなゴミなどをブラシ  
で取り除く
  - 毛羽立ちしやすいも  
のは裏返す
  - 静電気を防  
ぐために
- 衣類により、静電気を感  
じることがあります。洗濯時に柔  
軟剤をお使いください。

### 衣類の入れ方

- かさばる衣類や水に浮きやすい物から先に入れる。
- 水に浮きやすい衣類の例
- 撥水加工
  - 細かい目のネットに入れたもの
  - フリースなど化繊100%あるいは混紡衣類
  - ジャンパーなど表地や裏地が化繊100%の衣類
- かさばる衣類
- 水に浮き  
やすいもの
- 浮きやすい衣類を単独で洗わないでください。  
(他の衣類と一緒に洗ってください)



# 普段の衣類に おまかせコース

## 洗濯～乾燥

- 容量 4.5kg以下
- 所要時間 約2時間～4時間半

## 洗濯

- 容量 8kg以下
- 所要時間 約58分

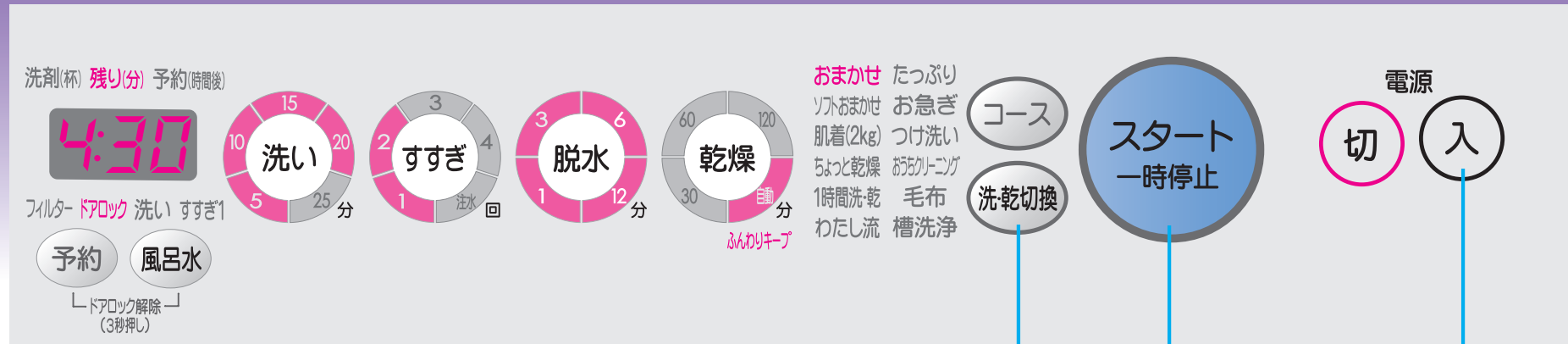

洗濯～乾燥の場合

2 3

1

## 1 衣類を入れ、ドアを閉め 電源(入)を押す

(風呂水を使用する場合は風呂水を押す)

## 2 洗乾切換で切り換える

●使い始めは『洗濯～乾燥』になっています。『洗濯』に切り換えて運転すると、次回は『洗濯』の設定になります。

### 洗濯～乾燥



### 洗濯

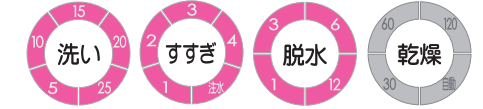

## 3 スタート一時停止を押す

## 4 洗剤表示に応じた洗剤を洗剤ケースに入れる

(16～18ページ)

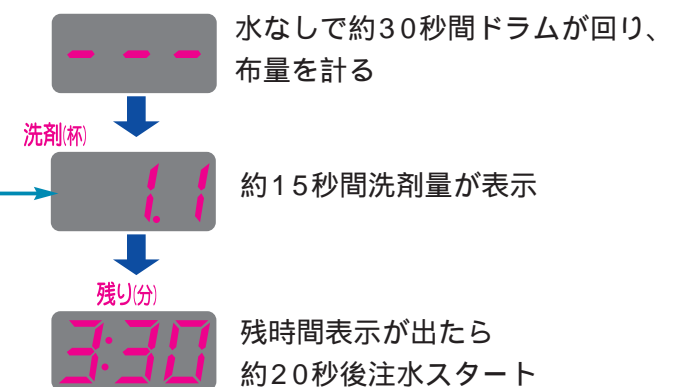

ブザーが鳴ったら 運転終了

- 乾燥終了後、ふんわりキープ運転(約2時間・ふんわりキープ点滅)
- 乾燥は終了していますので、早めに取り出してください。
- ふんわりキープ設定を「なし」にするには(49ページ)

## 運転前の確認

### 洗濯～乾燥

換気を十分にしましょう  
乾燥フィルターを必ずセット  
してください(50ページ)  
(カチッと音がするまで確実に)  
衣類は入れ過ぎないで

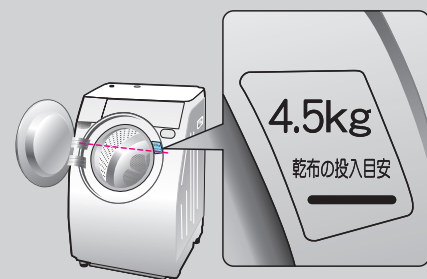

乾かなかったり、乾燥時間が長くなります。

### 入れ過ぎ(容量オーバー)表示について

洗剤量表示が点滅した場合

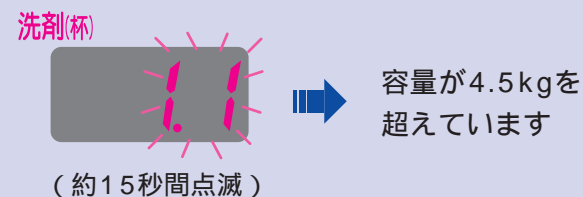

一時停止を押し、バスタオル1枚(300g)程度を取り出してください。

約15秒たつと...  
運転が始まります。

化繊などの熱に弱い衣類を  
やさしく仕上げたいときに

## ソフトおまかせコース

シワになりやすい衣類に

## ちょっと乾燥コース

### 洗濯～乾燥

#### ソフトおまかせコース

- 容量 4.5kg以下
- 所要時間 約2時間半～5時間

#### ちょっと乾燥コース

- 容量 4.5kg以下
- 所要時間 約1時間40分

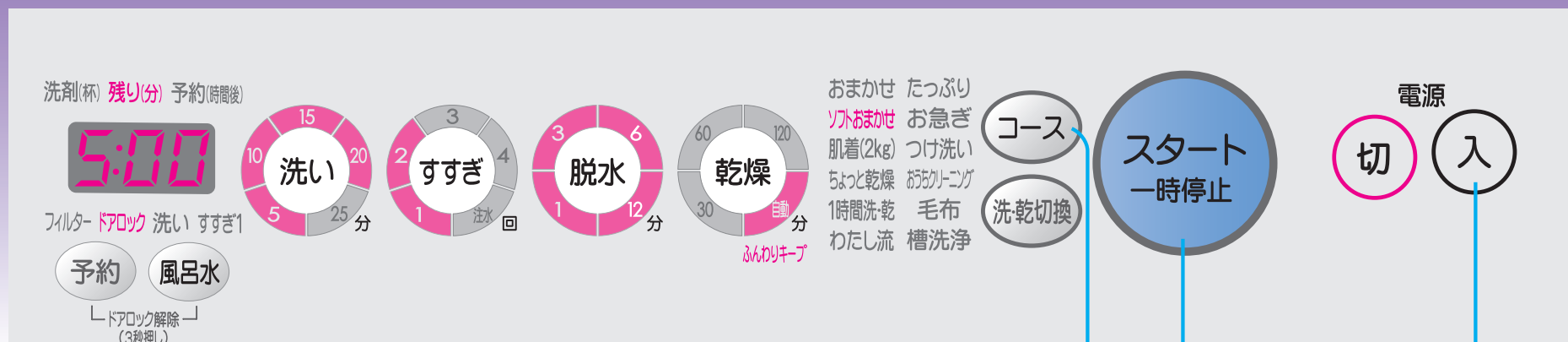

ソフトおまかせコースの場合

2 3 1

### ソフトおまかせコース

おまかせコースより低温の温風で、  
衣類にやさしく乾かし過ぎを抑えます。

乾燥運転中は「一時停止」を押して、  
ドアを開けることができます。

### ちょっと乾燥コース

4.5kg以下の衣類に温風を少し掛け、乾燥  
する前に取り出し、つり干しするものです。

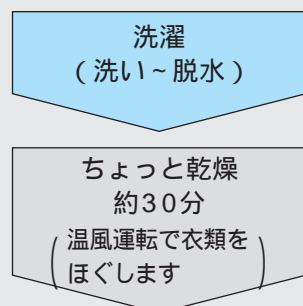

すぐに衣類を取り出し、  
自然乾燥「つり干し」する

- 衣類は湿っているため、そのまま放置すると、  
しわの原因になります。

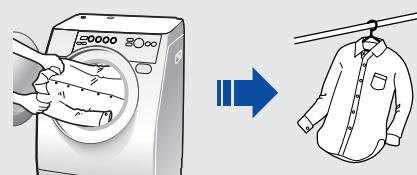

1 衣類を入れ、ドアを閉め  
電源(入)を押す

2 コースを選ぶ  
(風呂水を使用する場合は風呂水を押す)

3 スタート  
一時停止を押す

4 洗剤量表示に応じた洗剤を  
洗剤ケースに入れる



ブザーが鳴ったら 運転終了

# 肌着やタオル類をシワを少なく仕上げたいときに 肌着(2kg)コース

# 少量の軽い汚れの衣類を洗濯～乾燥までスピーディに 1時間洗・乾コース

- 汚れのひどいものは... プレケア(前処理)をしてください。
- 入れ過ぎた場合や厚物などは... 衣類の片寄りによる脱水異常音や、乾燥仕上りが不十分になります。
  - 乾燥が不十分な場合は、タイマー乾燥(※38ページ)をしてください。
  - 仕上がりが(シワ)がよくない場合は、量を少なめに。

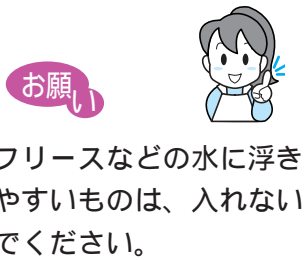

## 洗濯～乾燥

### 肌着(2kg)コース

- 容量 2kg以下
- 所要時間 約3時間

### 1時間洗・乾コース

- 容量 1kg以下
- 所要時間 約1時間12分

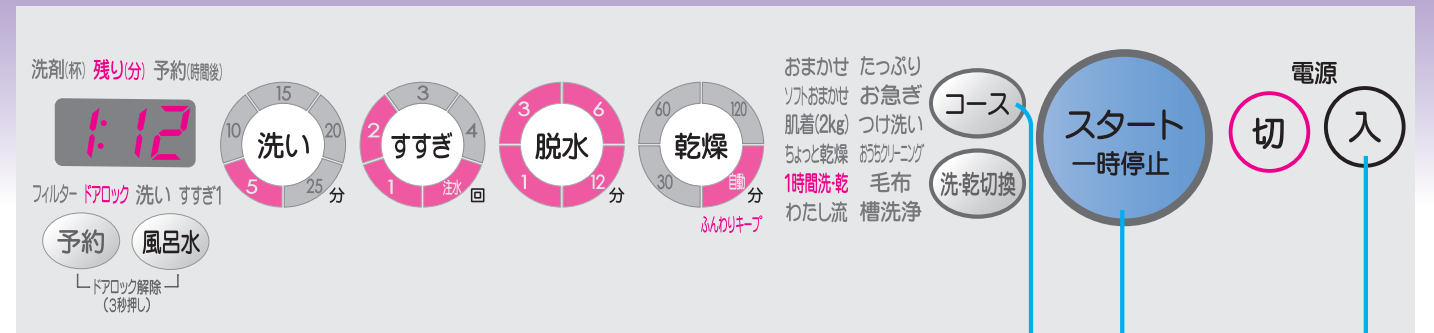

1時間洗・乾コースの場合

**1** 衣類を入れ、ドアを閉め電源(入)を押す

**2** (コース)を選ぶ  
(風呂水を使用する場合は(風呂水)を押す)

**3** (スタート 一時停止)を押す

**4** 洗剤量表示に応じた洗剤を洗剤ケースに入れる  
↓  
ブザーが鳴ったら 運転終了

### 肌着コースの上手な乾燥のしかた

- 長袖や大きな衣類が入っている場合は、量を減らしましょう。
- 大きめのタオルなどは、「おまかせ」コースで！(タオルが多いとシワが寄りやすくなります)
- 「おまかせ」コースで洗濯した後、肌着類だけを乾燥のみの「肌着」コースで運転することもできます。
- 長袖やズボン下などは、乾燥行程前にほぐしてください。
- 柔軟剤をキャップ一杯使うと、タオルなどをふんわり仕上げることができます。

## 肌着(2kg)コース

肌着やタオル類など(比較的小さい肌着)を2kg以下に限定し、おまかせコースよりシワを少なく仕上げます。

「洗い・すすぎ・脱水・乾燥」の変更はできません

### 運転できる衣類と量の目安

#### 綿製品(15点程度)

ランニングシャツ(約70g)



トランクス(約70g)



キャミソール(約100g)



半袖肌着(約130g)



フェイスタオル(約60g)



## 1時間洗・乾コース

### 運転できる衣類と量の目安

#### 大型の洗濯物：約500g程度

バスタオル(2枚)

(約250g)



子供用タオルケット(1枚)

(約500g)



#### 綿製品：約700g程度

(メリヤス下着類+くつ下) × 2セット

半袖肌着(約130g) プリーフ(約50g) くつ下(約50g)



タオル(5枚)



(約70g)

#### 化繊混紡品：約1kg程度

Tシャツ(1枚) + 体操服上下(2着)



(約130g)



(約400g)

( )内は1枚当たりの重さの目安です。種類によっては重さは変わります。繊維の種類や衣類の形態によって乾燥できる量が異なります。



# 厚物衣類や容量が多いときに たっぷりコース

## 洗濯～乾燥

- 容量 6kg以下
- 所要時間 約2～5時間半

## 洗濯

- 容量 8kg以下
- 所要時間 約1時間04分

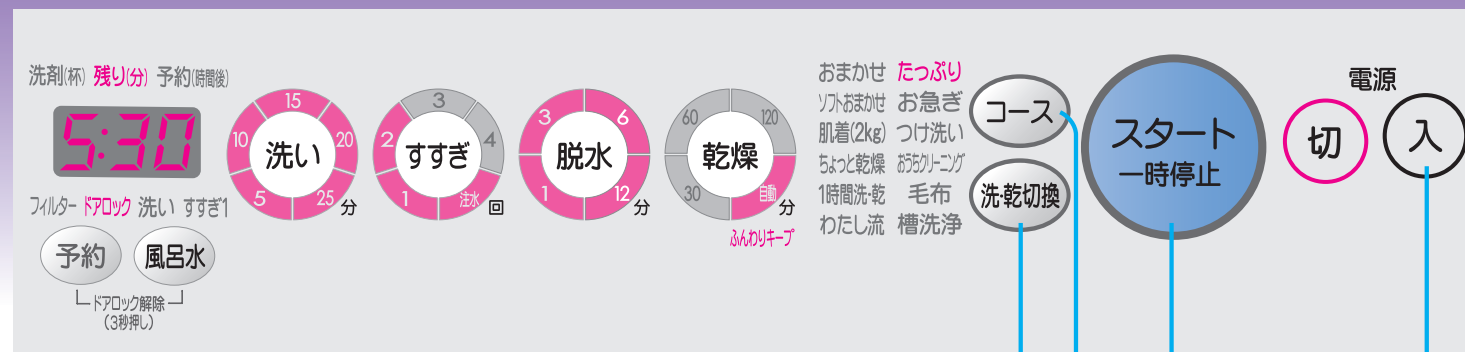

洗濯～乾燥の場合

3 2 4 1

1 衣類を入れ、ドアを閉め  
電源(入)を押す

2 (コース)を選ぶ

(風呂水を使用する場合は(風呂水)を押す)

3 (洗乾切換)で切り換える

### 洗濯～乾燥



### 洗濯



4 (スタート一時停止)を押す

5 洗剤量表示に応じた洗剤を  
洗剤ケースに入れる



ブザーが鳴ったら 運転終了

## たっぷりコース

おまかせコースより多めの水量で運転を行います。

### 運転できるもの

- 厚物下着
- 厚物タオル
- 冬物パジャマ
- 冬物作業着など

### お知らせ

- 厚物の種類、量によって乾きむらになることがあります。乾きが不十分な場合はタイマー乾燥してください。(P.38～39ページ)

# お好みの内容を記憶させる わたし流コース

- | 洗濯～乾燥             |         | 洗濯                |       |
|-------------------|---------|-------------------|-------|
| ●容量               | 4.5kg以下 | ●容量               | 8kg以下 |
| ●所要時間は設定により変わります。 |         | ●所要時間は設定により変わります。 |       |

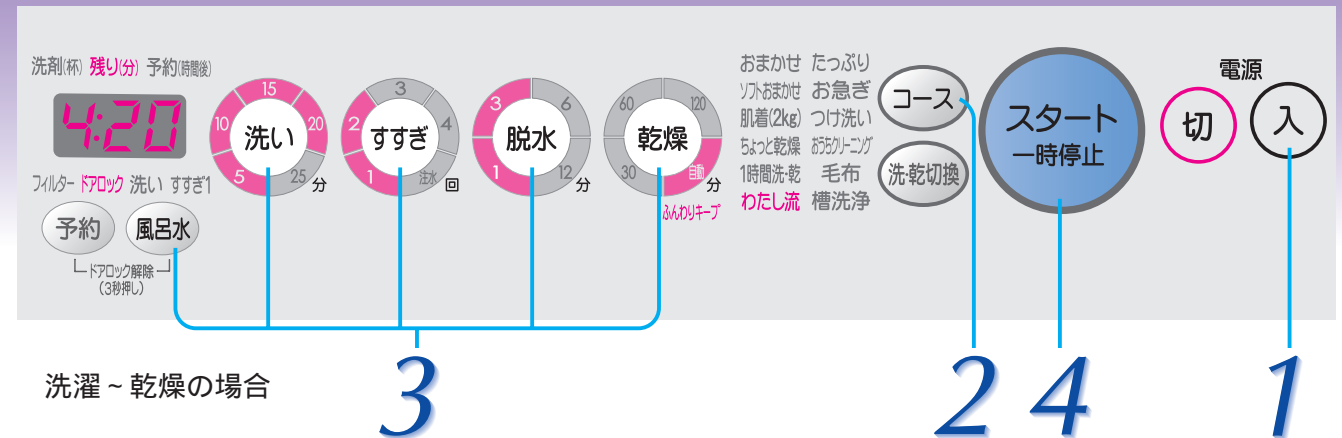

洗濯～乾燥の場合

3 2 4 1

## わたし流コース

洗乾切換で切り換えはできません。

- 洗い時間、すすぎ回数、脱水時間、乾燥時間、風呂水をお好みに応じて変更し、記憶できます。
- 次回から、「わたし流」コースを選ぶと設定した内容が表示されます。

「洗濯～乾燥」の場合、「脱水なし」は設定できません  
乾燥のみの設定はできません。

- 1 衣類を入れ、ドアを閉め  
電源(入)を押す
  - 2 コースで「わたし流」を選ぶ
  - 3 洗い、すすぎ、脱水、乾燥、風呂水を押し、組み合わせを選ぶ
  - 4 スタート一時停止を押す
  - 5 洗剤量表示に応じた洗剤を  
洗剤ケースに入れる
- ↓  
ブザーが鳴ったら 運転終了

# 軽い汚れの衣類をスピーディに洗う お急ぎコース

- | 洗濯     |            | 洗濯      |         |
|--------|------------|---------|---------|
| お急ぎコース |            | つけ洗いコース |         |
| ●容量    | 8kg以下      | ●容量     | 4.5kg以下 |
| ●所要時間  | 約36分(3kg時) | ●所要時間   | 約1時間44分 |

# えり・そでなどのしつこい汚れの衣類を洗う つけ洗いコース



お急ぎコースの場合

2 3 1

## お急ぎコース

汚れが少ない場合は洗剤を少なめに入れてください。

## つけ洗いコース

つけ洗い(約50分、運転・停止を繰り返す)をした後、「おまかせ」コースを運転します。  
(つけ洗い中は「つけ洗い」表示が点滅します。)

- 1 衣類を入れ、ドアを閉め  
電源(入)を押す
  - 2 コースを選ぶ  
(風呂水を使用する場合は風呂水を押し)
  - 3 スタート一時停止を押す
  - 4 洗剤量表示に応じた洗剤を  
洗剤ケースに入れる
- ↓  
ブザーが鳴ったら 運転終了

洗濯  
乾燥  
洗濯

わたし流コース / お急ぎコース / つけ洗いコース

# おしゃれ着やデリケートな衣類を洗う おうちクリーニングコース(準備編)

このコースは、デリケートな衣類を洗うため、このページを必ずお読みください。

## 衣類の確認

### 取り扱い絵表示・組成表示の確認

- 絵表示・組成表示のないもの、素材が不明なものは洗わないでください。

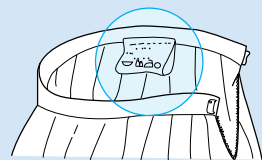

### 洗濯できるもの

水につけても、こするなどの力を与えなければ洗えるもの

- カシミアセーター ● ラメ入りのサマーセーター



衣類の取り扱い絵表示が



の

おしゃれ着やデリケートな衣類

- 麻ブラウス



- スラックスなど

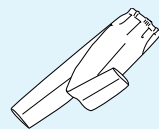

### 洗濯できないもの

水につけるだけで右記の不具合があり洗えないもの

- 縮み・表面変化するもの

毛皮、皮革製品  
レーヨン・キュプラ及びその混紡品  
絹及びその混紡品  
和服、和装小物



- 型くずれするもの

ブレザー  
ジャケット  
ワンピース  
コート  
ネクタイ  
アンサンブル



衣類の取り扱い絵表示のないもの

取り扱い絵表示に

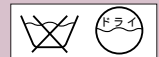

表示があっても、

右記の衣類の場合

ウールや綿などの中で強撚糸使いの生地  
ジョーゼット・クレープ、ちりめん  
シワ・エンボス加工(凸凹模様)をしたもの

- 色落ちしやすいもの

- 毛だおれを起こすもの

ベルベット・別珍

## 「おうちクリーニング」コースとは？

- 今まで水洗いできなかった 絵表示のおしゃれ着や、 絵表示の衣類、水着などの衣類も、やさしく洗い上げます。  
「おうちクリーニング」は水洗いですので、汗などの水溶性汚れに適しています。溶剤を用いて機械力を加える「ドライクリーニング」とは異なります。えり、そでなどの脂汚れやほこり、泥汚れは落ちにくいので、前処理をしてください。

## 前処理について

### 衣類の前準備

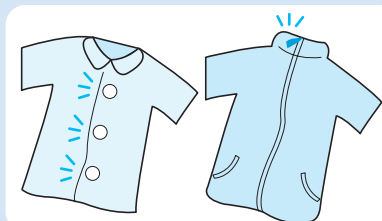

- ボタンやファスナーは、閉めてください。

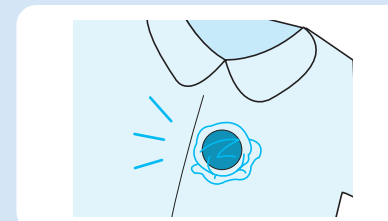

- 濃色のボタンには、色落ちを防止するため、調理用ラップでしっかりカバーをしてください。

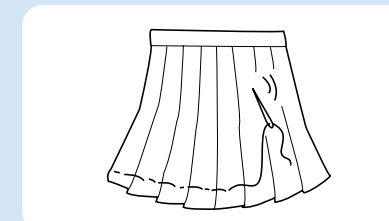

- 毛素材等で、プリーツ加工してあるものは、開かないよう、糸で留めておいてください。

### えり、そで等のがんこな汚れは

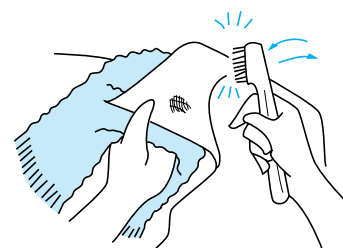

部分汚れの前処理は、裏側にタオルを当て、汚れの周りから水で濡らし、専用洗剤か液体中性洗剤(衣料用)をつけ、毛のやわらかいブラシで軽くたたきます。

(こすらないでください)

部分洗い用洗剤を使う場合も、必ず蛍光剤無配合のものを使ってください

- パーマ液等化学変化したシミ、鉄さび・かび・墨汁・インク・口紅・日光等で黄変・変色したものは落ちないことがあります。
- シミは、放置すると落ちにくくなりますので、できるだけ早く処理しましょう。

### 色落ちの確認方法

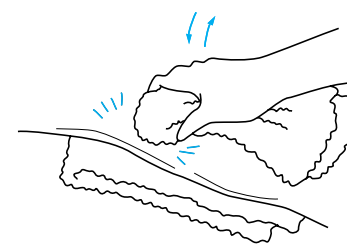

衣類の目立たない所を選んで下に白いタオルを敷き、上から専用洗剤か液体中性洗剤(衣料用)の原液を含ませた別の白いタオルで、10回ほどたたきます。タオルに色移りしたら、洗わないでください。

- 赤色紺色等の濃色は特に気をつけてご確認ください。
- 黄色等の薄い色は色落ちが分かりにくいので、タオルを乾かしてから、色移りをご確認ください。



# おしゃれ着やデリケートな衣類を洗う おうちクリーニングコース (操作編)

洗濯

- 容量 1.5kg以下
- 所要時間 約46分

## おうちクリーニングコース

段階的に給水を繰り返しながら、ドラムをゆり動かす効果を加えてやさしく洗います。

- 予約洗濯はできません。
- 漂白剤は使わないでください。
- 水道水(30以下)をご使用ください。  
(お湯、風呂の残り湯は使わないでください)

### 衣類の入れ方

- 1回に洗える質量  
最大容量1.5kg以下

#### ●衣類の目安



### 衣類の入れ方

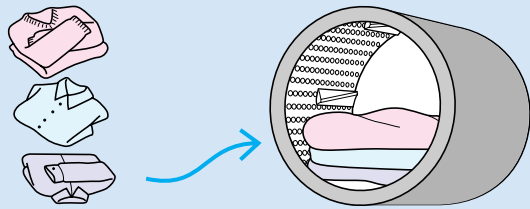

- 衣類はドラムに入る大きさに折りたたみ、平らになるように重ねて置きます。
- 枚数の多い場合は1枚ごとに向きを変え、全体の厚みが均一になるようにします。  
入れ過ぎると、振動の原因になりますので、容量をお守りください。

### ●使用できる洗剤

- おすすめ洗剤 (遠心力21)
- 市販の洗剤の場合は、液体中性洗剤(毛糸・おしゃれ着洗い用、蛍光剤無配合)
- 左記以外は、洗剤の溶け残りや繊維への影響が心配されるため使わないでください。
- 洗剤の種類によっては泡が立ち過ぎるものもあり、すすぎが不十分になる場合があります。

### ●干し方のポイント

- 白物、淡色のもの、毛、ナイロンは、日陰干しします。
- ニットや新合繊等は手のひらで軽くたたいてシワを伸ばし、形を整えて干します。  
(アイロンの手間も省け、風合いもよくなります)

**つり干し**  
ニット製品等

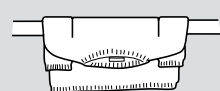

**ハンガー干し**  
シャツ、ブラウス、スラックス等

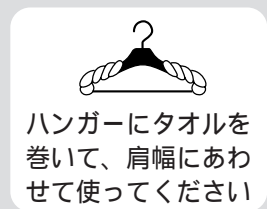

ハンガーにタオルを巻いて、肩幅にあわせて使ってください



(ニット製品はハンガー干しをしないでください)

**平干し**  
編み目のザックリしたニット製品

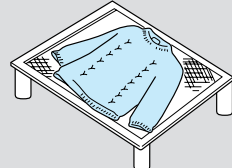

(市販の平干し用ネット、木製以外の風呂のふたをご使用ください)

### ●もし縮んでしまったら

広いアイロン台に伸ばしたい寸法に広げてマチ針を打ちます。アイロンを浮かしてたっぷりのスチームをかけ、乾くまでそのままの状態にします。(衣類を購入したとき、型紙を採っておくと、後々便利です)

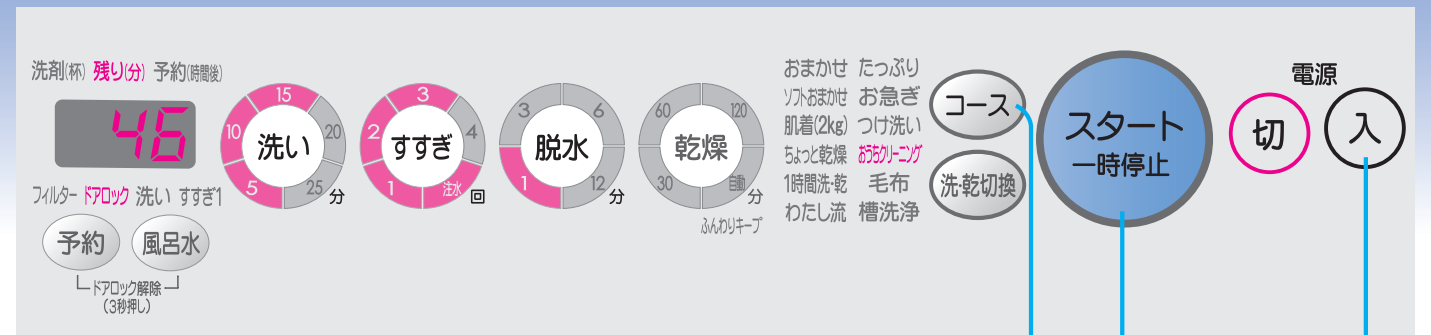
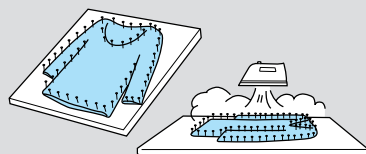

**1** 衣類を入れ、ドアを閉め  
電源(入)を押す

**2** コースで「おうちクリーニング」  
を選ぶ

**3** 液体中性洗剤(衣料用)を  
洗剤ケースに入れる

洗剤量  
液体中性洗剤(水30Lに対し40ml使用のもの)を約20ml入れてください。

**4** スタート一時停止  
を押す



ブザーが鳴ったら 運転終了

- 衣類をすぐに取り出し、形を整えてください。  
(放置するとしわや色移りの原因となります)

#### お知らせ

- セーター等が浮き上がっているときは、「一時停止」でドアを開き軽く押さえます。ドアを閉めて、再スタートさせてください。

# 毛布コース

## 洗濯～乾燥

- 容量 約3.0kg以下
- 所要時間 約5時間

## 洗濯

- 容量 3.0kg以下
- 所要時間 約1時間13分



### 運転できない毛布

- 毛足10mm以上のもの(ロングパイル)  
(毛だおれやクセがつく原因になります)
- 毛100%の毛布
- Wサイズのマイヤー毛布
- 2枚以上の毛布

### お願い

- 「毛布ネット」は絶対に使用しないでください。
- ふとんも運転しないでください。  
(水を吸うと重くなり、振動が大きくなります)
- 電気毛布(カバー含む)も運転しないでください。

### 洗濯～乾燥できる毛布

シングルサイズ以下のもので、 または  絵表示のある化学繊維100%のもの。



#### 種類と一枚の質量



マイヤー毛布  
約3.0kg以下

- 毛羽立ちやすい毛布を運転したときは、運転終了後ドラムを洗ってください。(P.52ページ)

### 洗濯できる毛布

シングルサイズ以下のもので、 または  絵表示のある化学繊維100%または綿100%のもの。

#### 種類と一枚の質量



マイヤー毛布  
約3.0kg以下



タフト毛布・綿毛布  
約1.4kg

### 毛布の入れ方

1 長手方向に半分に折る

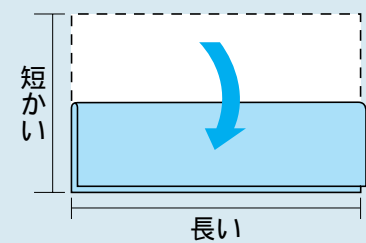

2 折り返ししながら6つ折りにする(びょうぶ折り)

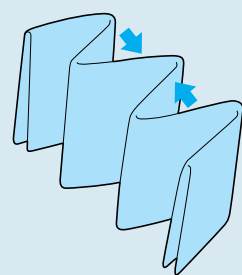

3 びょうぶ折りにした毛布の両端部を奥側にして、本体に入れる

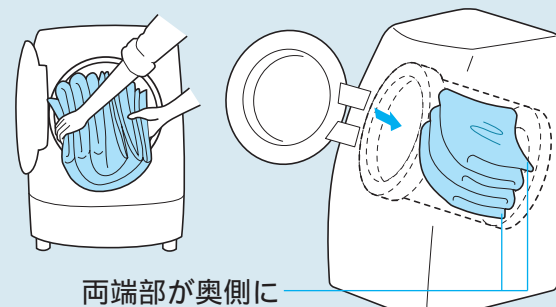

両端部が奥側になるように

### お願い

- 毛布はねじったり、丸めたままドラム内に入れしないでください。乾燥時のしわや乾きムラの原因になります。上記以外に入れ方をすると、振動の原因になります
- 毛布は脱水のみの運転はしないでください。本体と接触して破れることがあります。

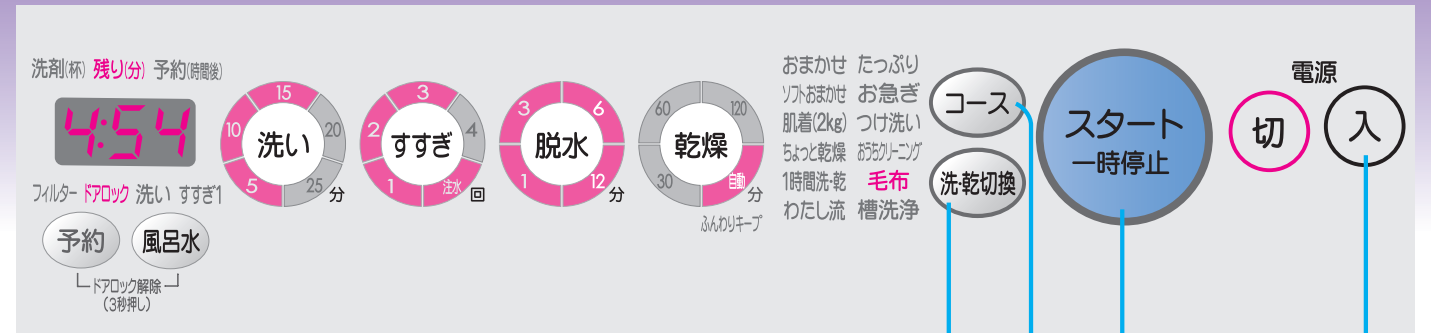

洗濯～乾燥の場合

3 2 5 1

1 毛布を入れ、ドアを閉め  
電源(入)を押す

2 コースで「毛布」を選ぶ  
(風呂水を使用する場合は風呂水を押す)

3 洗乾切換で切り換える  
洗濯～乾燥



洗濯

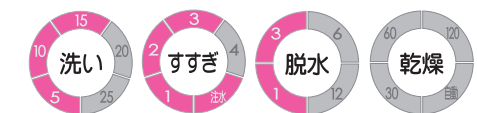

4 液体洗剤を  
洗剤ケースに入れる

洗剤量  
液体洗剤(水30Lに対し20ml使用のもの)を約20ml入れてください。

5 スタート一時停止を押す



ブザーが鳴ったら 運転終了

# 乾燥のみ運転

普段の衣類に  
化繊など熱に弱い衣類に  
肌着やタオルなどに  
厚物衣類や容量が多いときに

- おまかせコース
- ソフトおまかせコース
- 肌着(2kg)コース
- たっぷりコース

ソフトおまかせコースは  
「一時停止」を押して、乾燥途中でドアを開けられます。

## 運転前の準備

①乾燥フィルターがセットされていますか

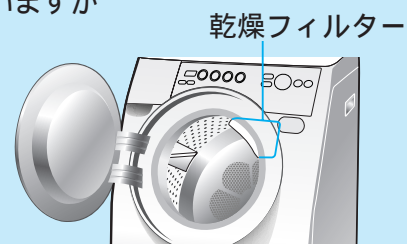

②電源プラグを差し込む

- アースも忘れずに

③衣類は容量以内で

洗濯後の衣類を乾燥する場合は、いったん衣類を取り出し、ほぐしてから入れてください。  
(ほぐさないとシワが寄りやすくなります)

乾燥できるもの  
(P.4ページ / 20ページ)

のり付けした衣類は乾燥しないで！  
(乾燥フィルター目づまりの原因になります)

乾きむらをなくすためには...

- 衣類を入れ過ぎないように  
(7~8割程度で少なめに)
- 乾きにくい衣類(厚手の綿の衣類)と  
乾きやすい衣類(化繊系)は分けて乾燥を！

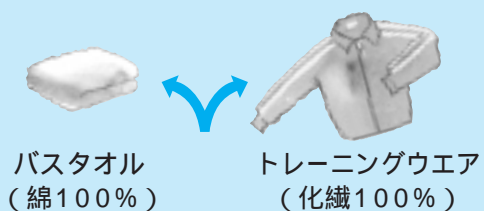

バスタオル  
(綿100%)

トレーニングウェア  
(化繊100%)

脱水せずに「乾燥」のみ運転をすると、  
乾燥不十分となります。

## 乾燥

おまかせコース	ソフトおまかせコース	肌着(2kg)コース	たっぷりコース
●容量 4.5kg以下	●容量 4.5kg以下	●容量 2kg以下	●容量 6kg以下
●所要時間 約1時間半~約4時間	●所要時間 約1時間半~4時間半	●所要時間 約2時間	●所要時間 約1時間半~5時間

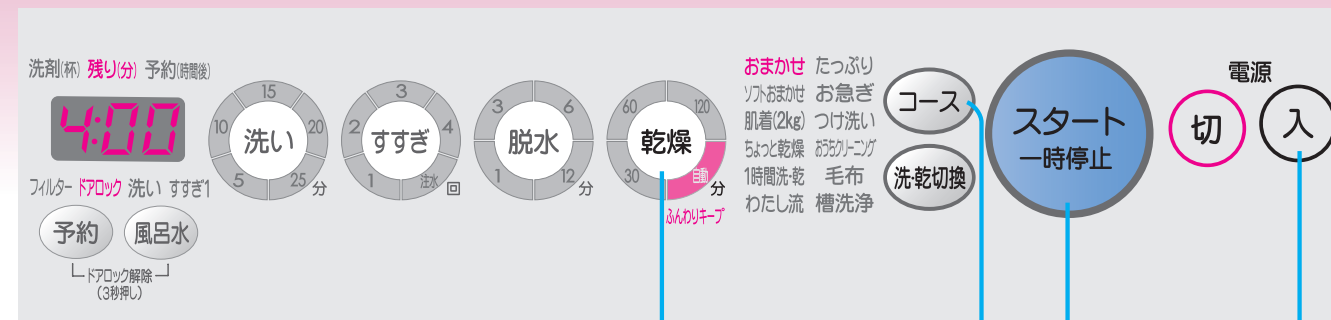

おまかせコースの場合

3

24

1

1 電源(入)を押し、  
衣類を入れ、ドアを閉める

2 コースを選ぶ

3 乾燥を押す

洗乾切換で切り換え、乾燥ランプのみ点灯させて、  
選ぶこともできます。

4 スタート一時停止を押す



ブザーが鳴ったら 運転終了

タイマー乾燥をするには  
肌着(2kg)・たっぷりコースは  
できません。

乾燥を押して湿り具合に  
応じて時間を選ぶ

乾きに関係なく、選んだ時間で  
終了します。



# 予約タイマーでの運転

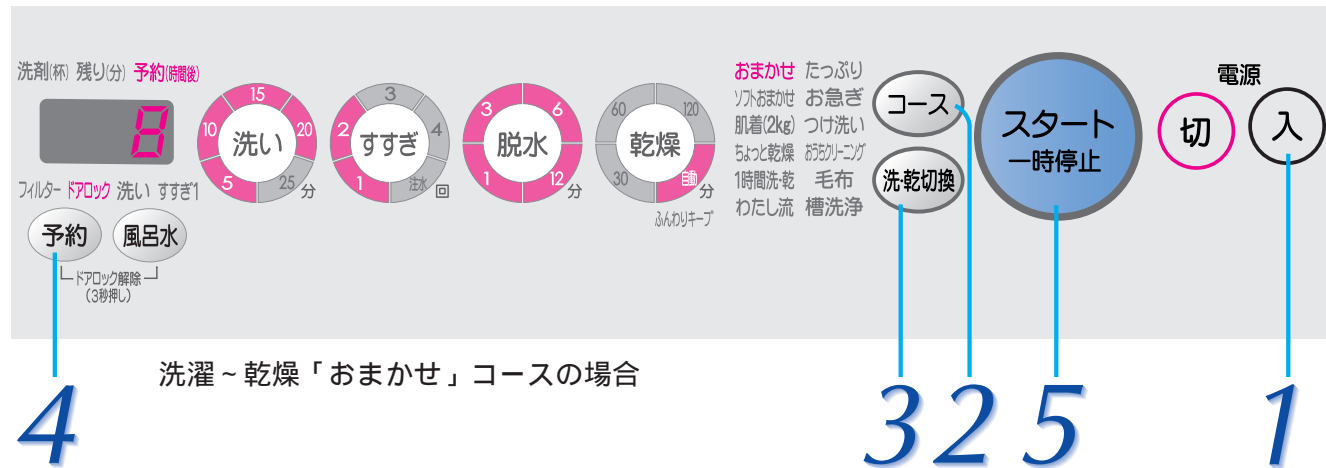

4

3 2 5

1

## 予約タイマーについて

今から何時間後に運転を終了させるかを選びます。

- 先に予約時間を設定すると、コースが選べません。
- おうちクリーニング・槽洗浄コースおよび「乾燥」コースの予約はできません。

洗濯	おまかせコース	2時間後から
	わたし流コース	
たっぷりコース		
お急ぎコース		
つけ洗いコース		
毛布コース		
洗濯 ↓ 乾燥	ちょっと乾燥コース	6時間後から
	1時間洗・乾コース	
	おまかせコース	
	ソフトおまかせコース	
	肌着(2kg)コース	
	毛布コース	
	わたし流コース	
たっぷりコース		

衣類の種類、室温、給水・排水条件により、予約時間を越えて運転したり、早めに終了することがあります。

1 衣類を入れ、ドアを閉め  
電源(入)を押す

2 コースを選ぶ  
(風呂水を使用する場合は風呂水を押す)

3 洗乾切換で切り換える

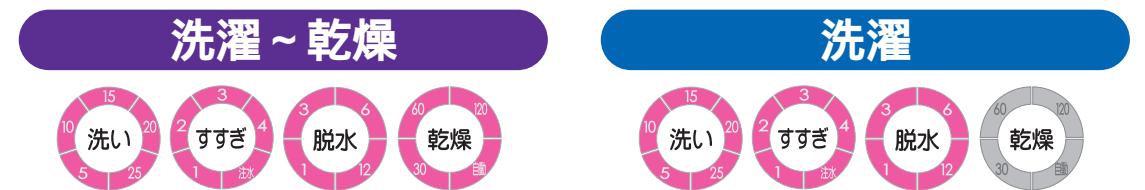

4 予約を押し、時間を設定する ●設定できる時間は1時間ごと。

5 スタート一時停止を押す

6 洗剤量表示に応じた洗剤を  
洗剤ケースに入れる

↓  
ブザーが鳴ったら 運転終了

予約タイマー使用時は、溶けにくい洗剤や粉石けんは、固まることもあるため使わないでください。

- スタートして、2分後に「予約」表示以外は消灯するため、洗剤量を早めにご確認ください。

予約の変更

切を押し、1からやり直す。

予約の取り消し 切を押す。

予約内容の確認 予約を押す。

# お風呂の残り湯での運転

初めて使うとき（風呂水吸水ホースをセットする）

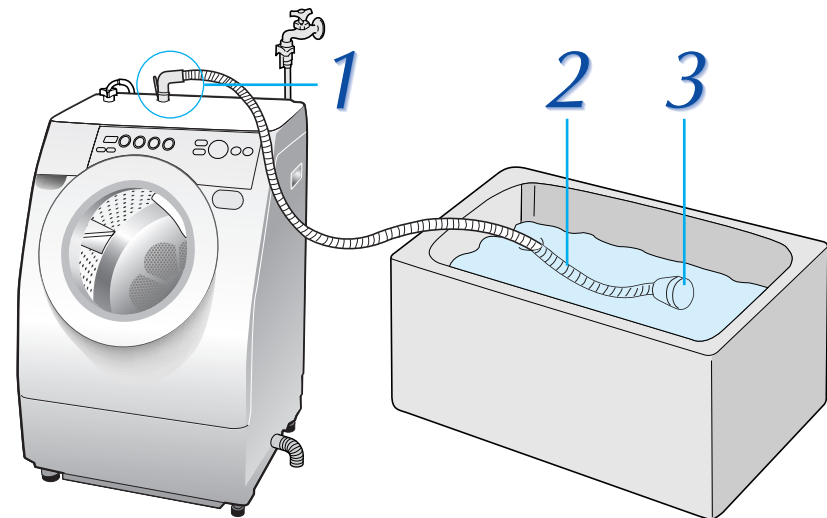

## 1 カバーを外し、ホースホルダーを風呂水吸水口に差し込む

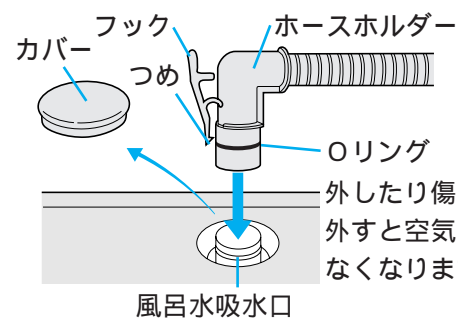

●引っ張っても抜けないことを確認する。

外したり傷つけないでください。  
外すと空気が入り込み、吸水できなくなります。

## 2 風呂水吸水ホースの長さを調節する

ホースが長い場合

ホースを切るときは必ず浴槽側のホースの先端をはさみなどで切る

この部分は切らないこと

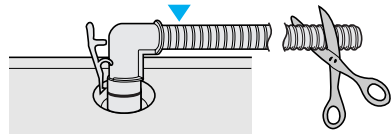

ホースが短い場合

別売の風呂水吸水ホースをご使用ください。（裏表紙）

## 3 風呂水吸水ホースに風呂水フィルターを取り付ける

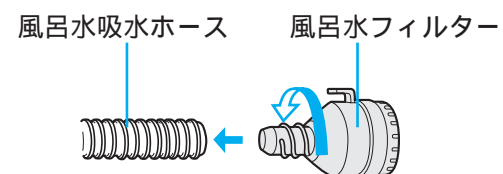

●風呂水フィルターを矢印の方向に回しながら奥まで差し込む（ホースは曲げないように気をつけてください）

お買い求めになられた最初は、水道水によるコース運転を行ってください。水道水での運転により、バスポンプ内に呼び水をさせるためです。  
呼び水とは.....バスポンプが風呂水を吸い上げるために必要な一定量の水のことを言います。

## 準備編

### 1 風呂水ホースを浴槽の中に沈める

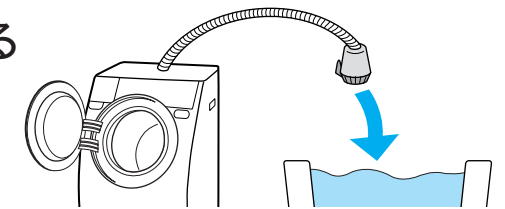

### 2 水栓を必ず開ける

●呼び水のため必ず水栓を開けてください。

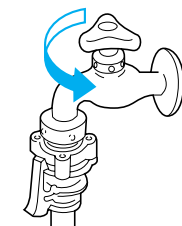

#### 風呂水ホースの扱い方

風呂水フィルターの浮き上がりに注意する



●風呂水吸水が始まるとホースが垂れ下がってフィルターが浮き上がる場合があります。垂れ下がりを考慮してお使いください。

浴槽の水位面が本体より高い位置で使用しない

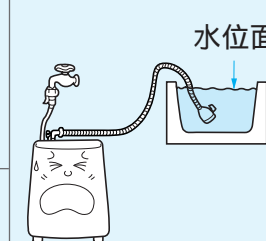

●サイホン現象により、風呂水が流れ出て床面をぬらすことがあります。

ホースを巻いたまま使用しない

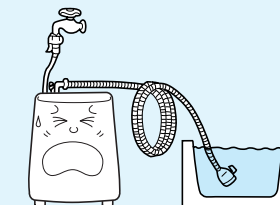

●ホース内の水の抵抗が増え、風呂水を吸水できない場合があります。

ホースを引き戸（サッシ）などで挟まない

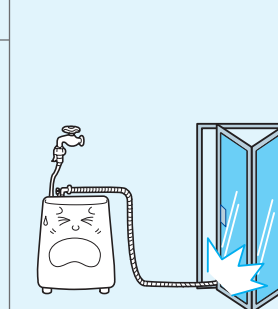

●ホースが破れて空気漏れし、吸水できなくなります。

高い壁を越えるときは、ホースをたるませない

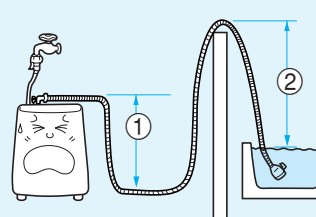

●①+②が1.2m以上になると、ホース内の水の抵抗が増え、風呂水を吸水できない場合があります。

#### 風呂水について

入浴剤について

- 入浴剤の種類によっては、風呂水が吸水されないことがあります。
- 成分によってはドラム（ステンレス）を傷める恐れがありますので、入浴剤の説明文をご確認ください。例えば、硫黄（イオウ）入りはステンレスがさびることがあります。

風呂水がなくなったとき

- 風呂水がなくなったり、正しく吸水されないときは、約8分後、自動的に水道水に切り換わります。

# お風呂の残り湯での運転

## 操作編

●「おうちクリーニング」「槽洗浄」コースでは風呂水での洗濯はできません。

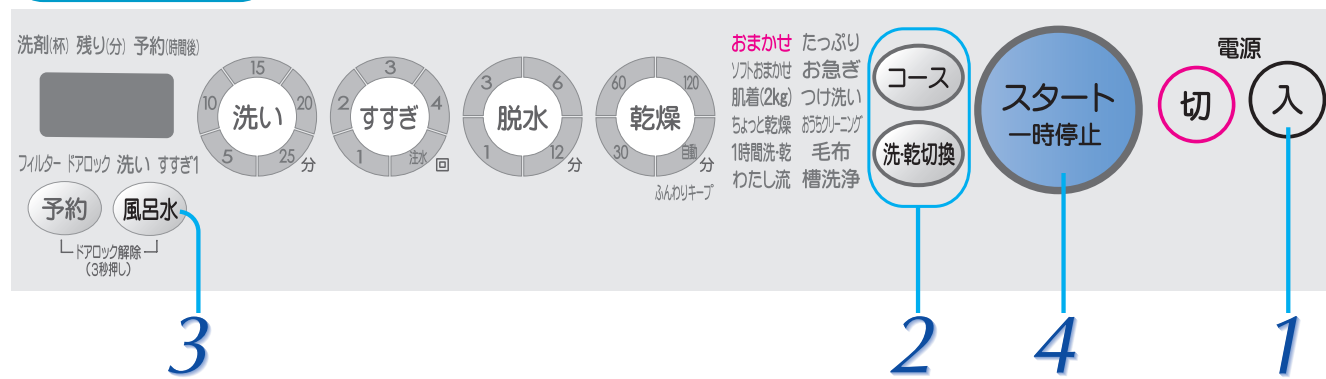

**1** 衣類を入れ、ドアを閉め  
電源(入)を押す

**2** コースと洗乾切換を選ぶ

**3** 風呂水 を押し  
内容を選ぶ

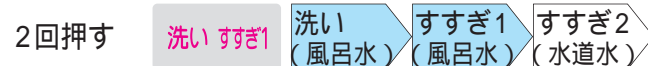
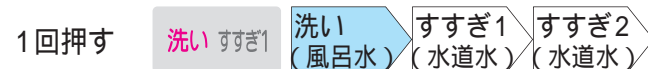

●すすぎ回数が1回るとき、風呂水の「すすぎ1」は選べません。

**4** スタート一時停止 を押す

**5** 洗剤を入れ  
運転スタート

- 水道水による給水(呼び水)を約20秒間行います。
- ホース内の空気を抜くために給水が一時停止(約1分間)します。その後、風呂水吸水が始まります。ホース内の空気量によっては一時停止時間が10秒程度前後することがあります。

ブザーが鳴ったら運転終了

## あとしまつ

**1** 洗濯物を必ず先に取り出す  
風呂水吸水ホース内の残水が流れ、洗濯物がぬれるのを防止するため

**2** 風呂水フィルターを浴槽から出し、ホース内の水を抜く

**3** 風呂水吸水ホースを巻き、ホースハンガーに掛ける  
●運転中は風呂水吸水ホースをホースハンガーに掛けないでください。脱水運転中に本体とホースが当たり音がすることがあります。

左右取り付け可能

# 個別洗濯

脱水のみ(排水~脱水)など...

## 個別洗濯とは

洗い、すすぎ、脱水 を組み合わせたり、「脱水のみ」運転などを行います。(記憶しません)  
各コースでの個別運転を行うには、コースを選び切り換えてください。



運転内容	操作手順 (風呂水を使用する場合は風呂水を押し)	こんなときに
洗いのみ (洗濯液は残ります)	洗いを押す	●ドラムに水をためる
洗い~すすぎ (すすぎ液は残ります)	洗い、すすぎを押す	●すすぎ液を再利用する
洗い・脱水	洗い、脱水を押す	●分け洗いをする場合
すすぎのみ (すすぎ液は残ります)	すすぎを押す	●洗った物をすすぐ(排水、または脱水から始まります)
すすぎ~脱水	すすぎ、脱水を押す	●洗濯液をしぼり出してすすぎ~脱水する(排水、または脱水から始まります)
脱水のみ 排水~(脱水)	脱水を押す	●別に洗った物を脱水する ●ドラム内の水を排水したい場合

●「脱水のみ」、「すすぎのみ」、「すすぎ~脱水」の場合、ドラム内に水があるときは「排水」から、ないときは「脱水」からスタートするため、運転が始まるまでに少し時間がかかります。



# コース運転内容の切り換えと時間の目安

## 「洗濯～乾燥」「洗濯」

コース	運転内容	所要時間		自動設定の場合			
		容量		洗い	すすぎ	脱水	乾燥
おまかせ わたし流	洗濯～乾燥	0～1.5kg	約2時間～2時間半	25分～10分	ため2回	12分	自動
		1.5～3.0kg	約2時間半～3時間半				
		3.0～4.5kg	約3時間半～4時間半				
	洗濯	8.0kg	約58分	25分～10分	ため2回	3分	
ソフトおまかせ	洗濯～乾燥	0～1.5kg	約2時間半～3時間	25分～10分	ため2回	12分	自動
		1.5～3.0kg	約3時間～4時間				
		3.0～4.5kg	約4時間～5時間				
たっぷり	洗濯～乾燥	0～1.5kg	約2時間半～3時間	25分～15分	注水2回	12分	自動
		1.5～3.0kg	約3時間～4時間				
		3.0～6.0kg	約4時間～5時間半				
		洗濯	8.0kg	約1時間04分	25分～15分	注水2回	3分
ちょっと乾燥	洗濯～乾燥	4.5kg	約1時間半	25分～10分	ため2回	12分	自動
つけ洗い	洗濯	4.5kg	約1時間44分	25分～10分	注水2回	3分	
お急ぎ	洗濯	8.0kg	約36分 (3.0kgの場合)	15分～5分	注水2回	3分	
1時間洗・乾	洗濯～乾燥	1.0kg	約1時間12分	5分	注水2回	12分	自動
おうちクリーニング	洗濯	1.5kg	約46分	15分	注水3回	1分	
毛布	洗濯～乾燥	3.0kg	約5時間	15分	注水3回	12分	自動
	洗濯	3.0kg	約1時間13分	15分	注水3回	3分	
肌着(2kg)	洗濯～乾燥	2.0kg	約3時間	15分	注水2回	6分	自動
槽洗浄	洗濯		約11時間	約10時間	注水4回	3分	

容量に応じて洗い時間が設定されます。

## の目安

切り換えの範囲			
洗い	すすぎ	脱水	乾燥
25分 20分 15分 10分 5分	注水4回 ため4回 注水3回 ため3回 注水2回 ため2回 注水1回 ため1回	12分 6分 3分	自動 120分 60分 30分
		12分 6分 3分 1分	
		12分 6分 3分	自動
		12分 6分 3分 1分	
		12分 6分 3分	自動
		12分 6分 3分 1分	
		12分 6分 3分	自動
		12分 6分 3分 1分	
		12分 6分 3分	自動
		12分 6分 3分 1分	
25分 20分 15分	注水4回 注水3回 注水2回 注水1回	3分 1分	
		12分	自動
		12分 6分 3分 1分	

●「肌着(2kg)・槽洗浄」コースは、切り換えできません。

## 「乾燥」のみ

コース	所要時間	
	容量	
おまかせ	0～1.5kg	約1時間半～2時間
	1.5～3.0kg	約2時間～3時間
	3.0～4.5kg	約3時間～4時間
ソフトおまかせ	0～1.5kg	約1時間半～2時間半
	1.5～3.0kg	約2時間半～3時間半
	3.0～4.5kg	約3時間半～4時間半
肌着(2kg)	2.0kg	約2時間
たっぷり	0～1.5kg	約1時間半～2時間半
	1.5～3.0kg	約2時間半～3時間半
	3.0～6.0kg	約3時間半～4時間半
槽洗浄 (槽乾燥運転)		約30分

### スタート後の変更は

- 乾燥時間やコースの変更および洗い以降の内容変更はできません。「電源」を入れ直してください。
- ( 洗い中の「洗い・すすぎ・脱水」の変更は、  
給水後、「一時停止」を押してください。 )

### 時間について

- コース運転の洗い・脱水の表示時間は、実際の運転時間と異なります。
- 所要時間は給水時間(標準給水量毎分10L)、排水時間を含んでいます。水道水圧、排水条件、衣類の量により時間は長くなる場合があります。
- コース運転内容を切り換えると、記載の所要時間とは異なります。

### すすぎについて

- 「ため」とは、ためすすぎのことです。水をためてすすぎます。
- 「注水」とは、注水すすぎのことです。水をため、給水しながらすすぎます。

# いろいろな使い方

## 洗濯のりの使い方

### お守りください

- のりづけした衣類は、「乾燥」しないでください。
- のりづけ後、必ずドラムを洗ってください。

### 使えるのりの種類

- 化学合成のり  
(酢酸ビニール系)  
上記以外は、故障の原因となる恐れがあるため、使わないください。

### のりづけできる物と量

- 洗濯の終わったシーツ、ふとんカバー、まくらカバーなど。
- 1.5kg以下

### のりづけのしかた

- 1 のりを約1Lの水で薄めて、ドラム内に入れる  
(のりは容器の使用量に従ってください)
- 2 「電源」を入れ、ドラム内に衣類を入れドアを閉める
- 3 「コース」で「たっぷり」コースを選び洗い「10分」・脱水「1分」を選び「スタート」を押す  
→ ブザーが鳴ったら、運転終了...  
できるだけ早く衣類を取り出す
- 4 衣類を入れずに「たっぷり」コースで運転し、ドラムに付いたのりを洗い流す

## チャイルドロックの設定・解除

- お子様がドラムの中に入ることがないように、ドアをロックできます。  
電源を切っても、運転が終了してもドアはロックされた状態で開けることができません。

### 設定

- 「コース」を押しながら  
電源「入」を押し、  
「コース」を3秒以上押し続ける  
ブザーが1回(ピピッ)となり、設定されます

- 点灯 2秒後消灯

### 解除

- 電源を「切」にし、同じ操作をしてください。  
ブザーが2回鳴り、解除されます

### おことわり

- 運転中に「U」表示が出た場合は、電源「切」にし、チャイルドロックを解除して、運転し直してください。

### チャイルドロックの使い方例

衣類を入れて、チャイルドロックを設定します。コースを選び、運転スタートします。(運転終了後もロック状態)



チャイルドロックを解除して、衣類を取り出してください。



使用しないときは、チャイルドロックを設定します。(電源を切ってもロック状態)



使用するとき、チャイルドロックを解除してドアを開けます。

## ふんわりキープ設定を「なし」にするには

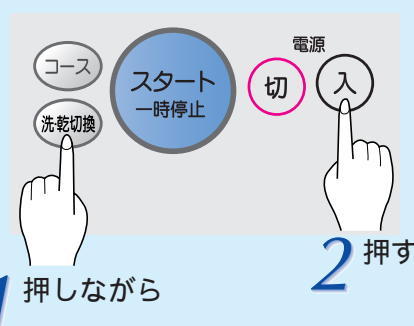

「洗乾切換」を押しながら電源「入」を押し、「洗乾切換」はそのまま3秒以上押し続けます。(ブザーが1回(ピピッ)鳴り、「ふんわりキープ」は「なし」の設定になります。)

- ふんわりキープ「あり」に戻すには、1と2の操作を再度行ってください。(ブザーが2回鳴ります。)

- ふんわりキープをするコース 乾燥終了後
- おまかせ ●ソフトおまかせ ●たっぷり
  - 1時間洗・乾 ●わたし流

## 終了ブザー音を消すときは



「スタート」を押しながら電源「入」を押し、「スタート」はそのまま3秒以上押し続けます。(ブザーが1回(ピピッ)鳴り、終了ブザーは鳴らなくなります。)

- ブザーありに戻すには1と2の操作を再度行ってください。(ブザーが2回鳴ります。)

# お手入れ

## ドラムの黒かびを防ぐために **槽乾燥**

- 洗濯終了後に「槽乾燥運転」を行うと、黒かび発生の原因の1つである **ドラム内の湿気を取り除く** ことができます。(運転の目安: 週に1回程度)

運転のしかた 衣類を入れて運転しないでください。

- 1 電源を入れ、「コース」で「槽洗浄」コースを選ぶ
- 2 「洗・乾切換」を押す  
「乾燥(自動)」が点灯
- 3 ドアを閉め「スタート」を押す  
(ドアロックがかかります)  
約30分間、温風を吹き出しながらドラムが回転します  
▶▶▶ブザーが鳴ったら運転終了

### おことわり

- ドラム内の黒かびの発生は、使用環境によって異なります。
- 一度ついてしまった黒かびは「槽乾燥運転」で取り除くことはできません。黒かびが付着した場合は、別売の洗濯槽クリーナーを使って、「槽洗浄」コースで洗浄してください。  
「黒かびが発生したら」(P.52ページ)

# お手入れ

## 本体

- 柔らかい布でふいてください。ひどい汚れは台所用中性洗剤か石けん水で！直接水をかけない。クレンザー・シンナー・ベンジン・アルコール・灯油等を使わない。化学ぞうきんをご使用の際は、その注意書に従ってください。

## 窓パッキング

- パッキングのみぞにピンなどの異物が入ったときは取り除いてください。
- 水や汚れが溜まりやすいため、1か月に1回程度、酸素系液体漂白剤（例：ワイドハイター等）をしみこませた布でふいてください。

## 乾燥フィルター

水洗いし、十分乾燥させてください。

使用後は、毎回ほこりを掃除してください。（掃除しないと、乾燥時間が長くなります）

- フィルターランプが点滅している場合は、必ず掃除してください。
- フィルターをセットしないと運転しません。

矢印方向に押し、必ず「カチッ」と音がするまで確実に取り付けてください。

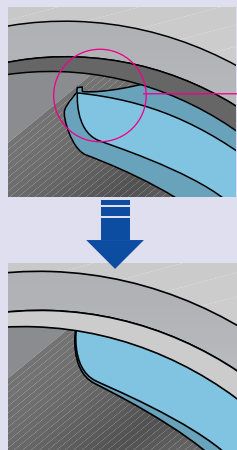
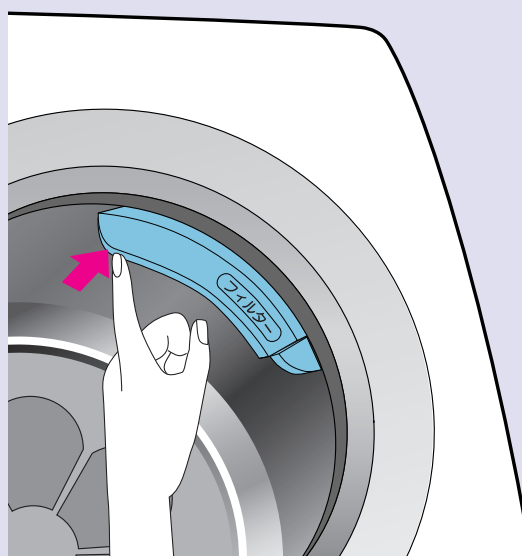

はみだしている、機体破損や布破れ等につながる恐れがあります。

（はまった状態）

フィルターが損傷したときは、販売店でお求めください。部品番号（AXW22A-6NA0）

## 洗剤ケース

- 汚れたら外して水洗いしてください。（本体側はぞうきんなどでふいてください）粉末合成洗剤、粉石けんが附着していると、かびの原因になります。柔軟剤や液体洗剤などがこびりつくと、残りやすくなります。

## 給水フィルター

### 水の出が悪くなったとき

必ず手順をお守りください。水が飛び散ります。

給水ホースを外し、フィルターのごみを除く

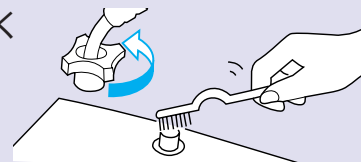

給水ホースの外し方

- 1 水栓を閉じる
- 2 電源 **入** を押す
- 3 ドアを閉め **スタート** を押す
- 4 約1分後 電源 **切** を押す
- 5 ナットをゆるめる
- 6 ホースを外す

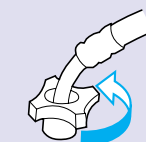
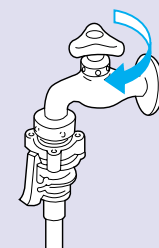

洗剤ケース



## 窓ガラス

- ご使用後は、毎回ぬれたタオルで糸くずをふき取ってください。（窓パッキングからの水漏れ防止のため）

## 給水ホースの凍結を防ぐ

水道凍結防止器をお求めください

（松下電工製 DR2232別売）

もし凍結したら...

- 1 接続部を熱い蒸しタオルでつつむ

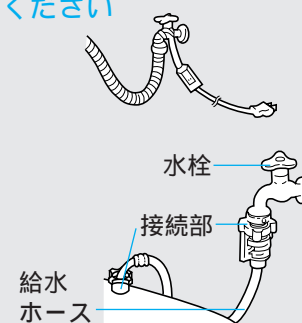

- 2 給水ホースを外し温水につける

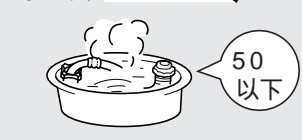

- 3 温水を2～3Lドラムに入れる

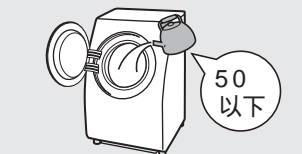

## 風呂水フィルター

風呂水フィルターのフィルター（A・B・C）にゴミが附着すると、水の出が悪くなります。その場合には、フィルターを取り外して掃除してください。

- 1 フィルターAを左に回して、目印を合わせて外す

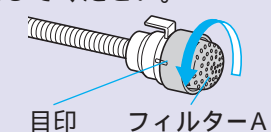

- 2 フィルターB・Cを取り外す

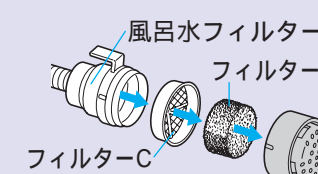

- 3 フィルターBを水の中でもみ洗いする



- 4 フィルターA・Cは、水に浸して歯ブラシなどでゴミを取り除く



- 5 風呂水フィルターにフィルターC・Bを順に装着し、フィルターAを目印に合わせて、右に回して取り付ける

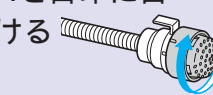

お知らせ

- フィルターA・B・Cを外したまま使用すると、糸くずなどがつまり故障の原因になります。
- フィルターBが目づまりや汚れがひどい場合は販売店でお求めください。部品番号（AXW215-6MK0）



# お手入れ

## ドラム(ステンレス槽)

もらいさび：台所用 ステンレス用 洗剤で洗う  
水あか：風呂用洗剤で洗う

### 黒かびを防ぐために

「槽乾燥運転」を週に1回程度、行ってください。  
(P.49ページ)

さらに清潔に保つために  
市販の塩素系漂白剤で月1回程度、  
「槽洗浄」コースで、ドラム内の  
お手入れをしてください。

●チャイルドロックを設定しないでください。  
(P.48ページ)

1 電源(入)を押し、(コース)で「槽洗浄」  
コースを選び、(スタート)を押す

2 給水が終わったら、(一時停止)を押し、  
市販の塩素系漂白剤をコップ1杯程度  
(約200ml)を直接ドラムに入れる

3 ふたを閉め、(スタート)を押す  
↓  
11時間後運転終了

ドラムの外側に黒かびが発生すると、洗濯  
後の衣類に茶かっ色または、黒い汚れが  
つくことがあります。

このような場合には、別売の洗濯機専用の洗  
濯槽クリーナー(N-W1)を使って、「槽洗浄」  
コースでお手入れしてください。

### 乾燥後のドラムの洗い方

乾燥のみを繰り返し運転する場合に行っ  
てください。

1 電源を入れ、(コース)で  
「たっぷり」コースを選ぶ

2 (洗い)・(脱水)を押す  
(すすぎの表示は消してください)

3 (スタート)を押す

## 黒かびが発生したら

別売の洗濯槽クリーナーを使って  
ドラム内に発生した黒かびを  
クリーニングするコースです。

お買い上げの販売店、ナショナル  
電気店でお求めください。

 N-W1 (別売 1回分)  
希望小売価格 2,000円  
(2003年11月現在・税別)

- 刺激臭がしますので、換気を十分に  
行ってください。
- ゴム手袋などを着用し、肌を保護して  
ください。

ドラムの外側に黒かびが発生すると、洗  
濯物に茶かっ色または、黒い汚れ  
がつくことがあります。

- ドラムを洗浄するコースのため、  
洗濯物を入れないでください。
- 運転時間は約11時間程度かかります。  
つけおき洗い(10時間)

すすぎ

脱水

- 冬場など水温が低い場合は、温水  
(30 前後)を使用することをおすす  
めします。

## 槽洗浄コース

### 洗浄のしかた

●チャイルドロックを設定しないでください。(P.48ページ)

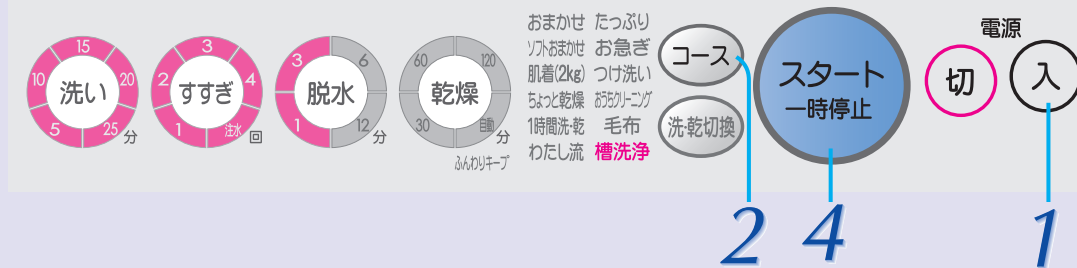

1 ドアを閉め  
電源(入)を押す

2 (コース)で「槽洗浄」コース  
を選ぶ

3 (スタート)を押す

4 給水が終わったら  
(一時停止)を押し、  
ドラムに洗濯槽クリーナーを  
入れる

- 洗濯槽クリーナーは、全てドラムに入れます。  
(風呂水吸水ホース分200mlを除く)  
電源は切らないでください。  
(再スタートすると排水されるため)

5 ドアを閉め  
(スタート)を押す

約11時間後 運転終了

### 運転終了後

- ドラムに石けんカスが浮き出た場合  
はぞうきん等で拭き取る

### 風呂水吸水ホースの準備

①先端のフィルターA、B、Cを取り外す

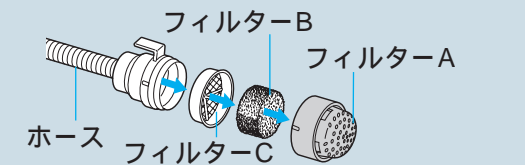

②扱いやすいように、  
ホースをひもで束ねる

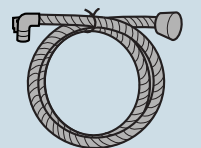

### 風呂水吸水ホースのお手入れのしかた

約20L用バケツに水18Lと洗濯槽クリーナー  
約200mlを入れ、風呂水吸水ホースをつけ洗  
いしてください。(10時間程度)

たて向き(矢印の方向)に回転させ、  
ホースの先端から空気を徐々に抜い  
て、ホース内に洗浄液を満たします。  
ホース内の空気が抜けるまで5回  
以上繰り返して行ってください。



風呂水吸水ホースをバケツから取り出し、  
十分にすすいでください。

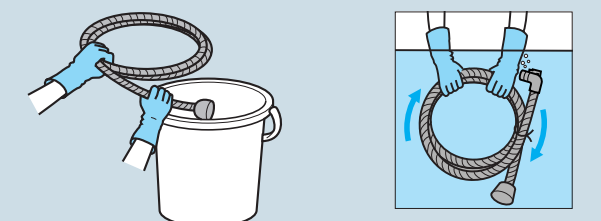

すすぎが不十分ですと、衣類が漂白される恐れがあ  
ります。

# 知っておくと便利



## 乾燥による衣類の縮みについて

衣類は水につけたり、洗濯して乾かすだけで縮むものがあります。これは生地加工時に加えられた張力が洗濯により元に戻るためです。乾燥運転するとさらに縮みが大きくなるものもあります。

### 綿・麻などのニット製品

- 綿・麻などのニット製品は、乾燥時に機械力が加わり、編目がつまり縮むことがあります。



### 縮みを少なくするには

- 乾燥前に衣類の絵表示、材質表示をよく確認してください。
- つり干しでほとんど乾かし、仕上げ乾燥をしていただくなど、天日乾燥と上手に併用してください。



### 化繊の衣類

- 化繊は乾燥時の熱によって、繊維自体が縮むことがあります。



- 綿製品等でいったん縮んだ衣類を十分濡らしてから引っ張ると、ある程度は戻ります。
- 熱に弱い化繊は、ソフトおまかせコースをご使用ください。

## 乾燥のポイント

- 終了ブザーが鳴ったら時間を置かないですぐに取り出しましょう！
- 標準乾燥容量より少なめ(7~8割)に
- 乾燥フィルターは毎回掃除し、必ず確実に取り付けましょう！(P.50ページ)
- 目づまりすると空気の通りが悪くなって乾燥時間が長くなります。



## しみは放置すると落ちにくくなりますので、できるだけ早く処理しましょう

### ケチャップやマヨネーズなどのしみ

水で前洗いをした後、酸素系液体漂白剤か部分洗い洗剤を塗布し、他の洗濯物と一緒に洗濯する。

### 紅茶、ジュースなどのしみ

酸素系液体漂白剤を直接塗布し、他の洗濯物と一緒に洗濯する。

### 血液

水で前洗いした後、酸素系液体漂白剤か部分洗い洗剤を塗布し、他の洗濯物と一緒に洗濯する。

## 糸くずが気になるとき

- 糸くずが出やすいタオルやバスタオル、タオルケットとは別に洗う。
- 糸くずの付着が気になるときは、すすぎの回数を増やす。

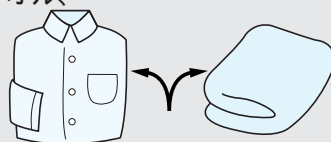

### 衣類に糸くずが付いたとき



セロハンテープを使って糸くずを取り除く。

# 据え付け方

製品の据え付けは、必ずお買い求めの販売店、または指定サービス店にご依頼ください。付属品の確認をしてください。(P.10ページ)詳しくは据付説明書をご覧ください。

## 設置場所について

- 設置に必要な寸法を確認してください。
- 平らでしっかりした床に置く。弱い床に置くと振動や騒音が大きくなる恐れがあります。床が弱いときは販売店にご相談ください。
- 下記のような場所には設置しない。
  - ・冬期凍結のおそれのある場所
  - ・直射日光のあたる場所
  - ・平らでなく、しっかりしていない場所
  - ・窓や換気扇のない場所

- 収納して設置する場合は、前面を開放して壁面から表の寸法以上離してください。

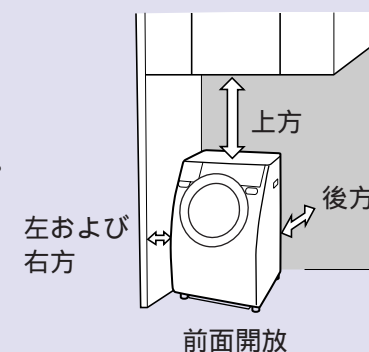

消防法 基準適合 組込形

場所	離隔距離(cm)
上方	10
左方	5
右方	5
後方	1
下方	0

排水ホースの接続側は9cm以上



## 警告

浴室など、湿気の多い場所や風雨にさらされる場所には据え付けない



感電・火災・故障・変形の恐れがあります。

水場使用禁止

本体の金属部分が、家屋の金属板、流し台のステンレス板などと電氣的に接触しないようにしてください。法令により義務づけられています。法令：電気設備技術基準の解釈第167条(平成9年)

必要なときに

据え付け方と便利



# 据え付け方

詳しくは、据付説明書をご覧ください。

## 換気を十分に

性能を十分に発揮させるため、運転中は換気を良くしてください。

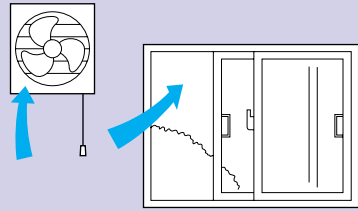

換気が不十分な場合、温度差によって窓、壁等に若干結露をおこしたり、乾燥時間が長くなります。

電源は 必ず交流100Vにつないでください。



## 警告

定格15A・交流100Vのコンセントを単独で使う



他の機器と併用すると、発熱による火災の原因になります。

- 本機は乾燥機能付きの洗濯機のため、コンセントは定格15A以上のものがが必要です。
- タコ足配線は絶対にしないでください。

## アースをつなぐ



## 警告

アースを確実に取り付ける



故障や漏電のときに感電する恐れがあります。

アース線接続

- アース工事は必ず販売店に依頼してください。

(電気工事士の有資格者がD種(第3種)接地工事をするよう、法令で定められています)

電源コンセントに端子がある場合

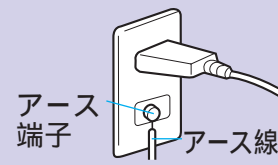

別売の接地棒をご使用の場合

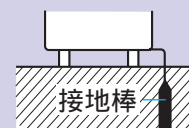

- ガス管や水道管、電話や避雷針のアース線には絶対に接続しない。(法令などで禁止)
- 設置場所の変更やご転居の際には、再度アースの取り付けをしてください。
- アース工事については本製品の価格には含まれておりません。
- ご不明な点はお求めの販売店か電気工事店にご相談ください。

## 水準器(水平設置の目安)

気泡が標線内に入っていれば脚の調整の必要はありません。

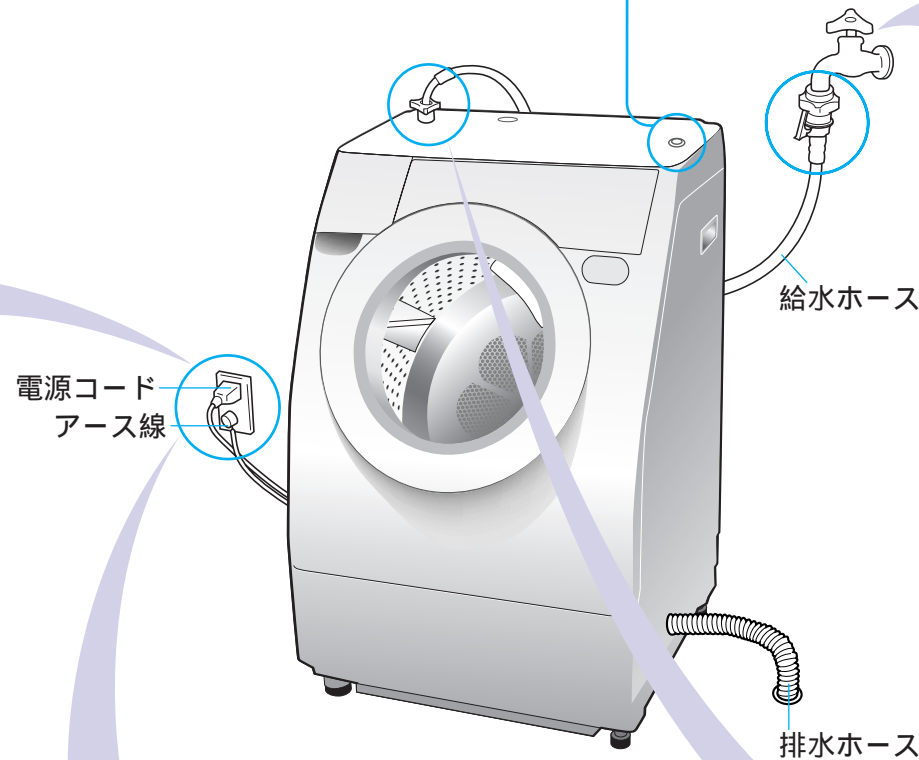
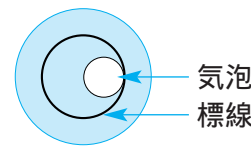

## 給水ホースを水栓につなぐ

付属の給水ホース及び給水栓つぎてを使用してください。  
(古いものは再使用しないでください)

- 1 給水栓つぎてのネジ(4本)を、水栓の幅までゆるめる。
- 2 水栓にまっすぐに押し当て、ネジ(4本)を均等に締め付ける。壁などで後ろが狭い場合は、奥のネジを前もって調整しておく。
- 3 テープをはがし、Bを右に回してAにしっかり締め付ける。
- 4 給水ホースのカバーとレバーを押し下げたまま給水栓つぎてに差し込み、「パチン」と音がするまで押し上げる。
- 5 下に引き、抜けない事を確認する。
- 6 水栓を開いて水漏れのないことを確認する。

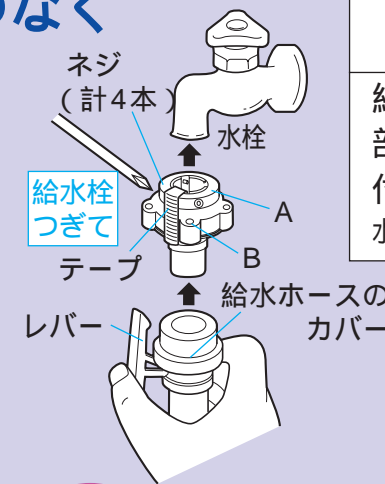

## 注意

給水栓つぎてのB部をしっかり締め付ける  
水漏れの原因になります。

お願い

- 転居等により付け直しをされる場合には、Bを左に回し4mm程度ネジ山が見える状態にして、左記の手順で行ってください。
- 自在水栓・万能ホーム水栓には給水栓つぎてが使用できませんので、別売の(CB-J6かAXW12H-J6)をご使用ください。(水漏れの原因になります)
- 水栓の位置が低く、本機の背面に水栓が当たる場合は、別売の壁ピタ水栓(CB-L6)をご使用ください。

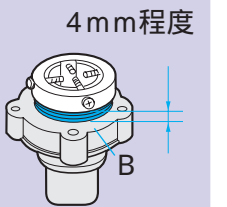

## 給水ホースを給水弁ネジにつなぐ

- 1 給水ホースナット部を、給水弁ネジにまっすぐ押し当てる。
- 2 エルボー部を持ち上げ気味にして、ナットをねじ込み十分締め付ける。
- 3 ナットの締め付け後、エルボーにぐらつき、ゆるみがないか確認する。
- 4 締め付け後、水栓を開いて水漏れのないことを確認する。

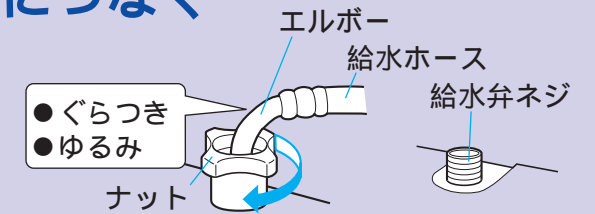

## 注意

ナットはしっかり締め付ける  
水漏れの原因になります。

## 排水ホースをつなぐ

排水ホースの立ち上がりは床から10cm以下の高さにしてください。  
(排水が正常にできない場合があります)  
(詳しくは据付説明書ご参照)

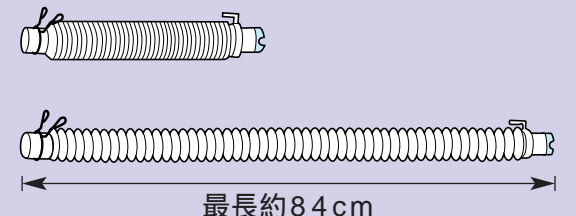

必要なときに

据え付け方



# お願いとお守りいただきたいこと

## 使用前・使用後

ふたや操作部にスプレーなどをかけないで

- 殺虫剤・整髪料・消臭スプレーなどをかけないでください。  
(故障及びプラスチック部の傷付きの原因)

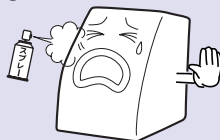

塩化ビニールのカバーを使わないで  
(プラスチック部や塗装面を傷める原因)

- もし使うときは直接触れないよう、その下に布をかけてからカバーをしてください。



結露したまま放置しないで

- 気温が高く、水温が低いとき露が床面をぬらすことがあります。
- 水滴を受けるための専用のトレイをお求めください。(別売・AXW18B-F1)



長期間使用しないときは

- 電源スイッチを切り、電源プラグをコンセントから抜いておいてください。

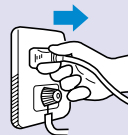

## 使用中

洗濯物や洗剤は入れ過ぎないで



操作部付近に磁気カード(キャッシュカードなど)磁石などを近づけないでください

- 磁気で運転が止まる場合があります。
- 磁気カードが使えなくなることがあります。



乾燥フィルターは「カチッ」と音がするまで確実に取り付けてください

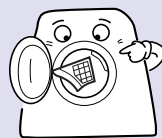

運転中は天面に物を置かないで

- 運転中の振動により落下の恐れがあります。

運転していないときに洗濯かご等を置くときは給水ホース部に当たらないようにしてください。

テレビ・ラジオなどの家電製品を近づけないで

- 画像の乱れ・雑音の原因になります。

充電台を置かないで

- 電動ハブラシ等の充電台を近づけると誤動作の原因となります。



# 故障かな？

状況	原因
<b>本体</b> 運転しない？ ボタン操作ができない お手入れ時に乾燥フィルターがぬれている ドアが開かない 臭いがする	<ul style="list-style-type: none"> <li>● 停電していませんか。</li> <li>● 電源ヒューズやブレーカーが切れていませんか。</li> <li>● 電源プラグを確実に差し込んでいますか。</li> <li>● 電源「入」を押しましたか。</li> <li>● 水栓を開きましたか。</li> <li>● 「スタート」を押しましたか。</li> <li>● 予約中ではないですか。</li> </ul> <ul style="list-style-type: none"> <li>● スタート後は、洗い中までは「一時停止」を押すと切り換えます。コースの変更および、すすぎ以降の内容変更は「電源」を入れ直してください。</li> <li>● ドアロック表示のみが点灯の場合は、ボタン操作ができません。ドアロックを解除してドラム内を冷却してください。(P14ページ)</li> </ul> <ul style="list-style-type: none"> <li>● 「ちょっと乾燥」運転後や、乾燥を途中で停止した場合に湿っていることがありますが、異常ではありません。</li> </ul> <ul style="list-style-type: none"> <li>● ドアロック機能が働いています。(P14ページ)</li> <li>● チャイルドロック機能が働いています。(P48ページ)</li> <li>● 衣類をドアにはさんだ場合は、ドアを押しながら「ドア開ボタン」を押してください。</li> </ul> <ul style="list-style-type: none"> <li>● ゴム部品を使用しているため、はじめはゴムの臭いがしますが、ご使用につれてなくなります。</li> </ul>
<b>洗い</b> 洗い時に水がみえない 給水しない 給水しても水が抜ける 途中で給水する 途中で排水する 洗剤量目安が表示されない	<ul style="list-style-type: none"> <li>● ドラム式洗濯乾燥機は、全自動洗濯機に比べ洗濯に使用する水量が少ないためです。</li> </ul> <ul style="list-style-type: none"> <li>● 水栓を開きましたか。</li> <li>● 水道、給水ホースが凍結していませんか。</li> <li>● 断水していませんか。</li> <li>● 給水ホース接続口のフィルターにゴミが詰まっていませんか。「給水フィルター」(P51ページ)</li> <li>● ドラム内が結露していると、すぐに給水しない場合があります。(約3分後に給水します)</li> </ul> <ul style="list-style-type: none"> <li>● 水がたまらず排水されることがありますので、ドアを開けて水や湯を入れしないでください。</li> <li>● 再スタートした際に少量排水する場合があります。</li> </ul> <ul style="list-style-type: none"> <li>● 水位が下がると、自動的に水を補給します。</li> <li>● 布量が多いときは、何度か水を補給することがあります。</li> </ul> <ul style="list-style-type: none"> <li>● 泡が多過ぎると、排水 給水を繰り返して泡を除去します。(泡検知) (泡が多いときに「一時停止」を押すと、排水することがあります。)</li> </ul> <ul style="list-style-type: none"> <li>● 「毛布」「おうちクリーニング」コースは、液体洗剤のため、洗剤量は表示されません。</li> </ul>

必要なときに

お故障かな？  
お願いとお守りいただきたいこと

# 故障かな？

状況	原因	
すすぎ	<ul style="list-style-type: none"> <li>● すすぎで水が入ってこない</li> </ul>	<ul style="list-style-type: none"> <li>● 槽内に水がないときは脱水から始まります。脱水後に給水します。</li> <li>● 槽内に水があるときは排水から始まります。</li> </ul>
	<ul style="list-style-type: none"> <li>● 衣類が浮いている</li> </ul>	<ul style="list-style-type: none"> <li>● 化繊中心で衣類が少ない場合、浮いた状態となりますが十分にすすいでいます。</li> <li>● 気になる場合は他の衣類と一緒に洗ってください。</li> </ul>
脱水	<ul style="list-style-type: none"> <li>● 脱水を途中でやめる</li> </ul>	<ul style="list-style-type: none"> <li>● 最初の脱水は衣類をほぐすために行います。故障ではありません。</li> </ul>
	<ul style="list-style-type: none"> <li>● 脱水の途中ですすぎに変わる</li> </ul>	<ul style="list-style-type: none"> <li>● 衣類が片寄ると、すすぎを行い衣類の片寄りを自動修正します。</li> </ul>
	<ul style="list-style-type: none"> <li>● 脱水ランプ「1分」が点灯しているのに、残時間「3分」になる</li> </ul>	<ul style="list-style-type: none"> <li>● 洗濯後の仕上げをよくするため、脱水時にファンを回し、温風をかけて衣類をほぐしているためです。(ドアのガラスがくもることがあります)</li> </ul>
時間	<ul style="list-style-type: none"> <li>● 残り時間が増減する</li> </ul>	<ul style="list-style-type: none"> <li>● 時間を補正しながら表示します。このため、増えたり減ったりします。表示の時間は、目安時間のため実際の時間と異なります。</li> </ul>
	<ul style="list-style-type: none"> <li>● 残時間表示が変わらない</li> </ul>	<ul style="list-style-type: none"> <li>● 衣類の乾き具合に応じて、運転時間を自動調整しています。故障ではありません。</li> </ul>
衣類	<ul style="list-style-type: none"> <li>● 静電気が気になる場合</li> </ul>	<ul style="list-style-type: none"> <li>● 洗濯時に柔軟剤をお使いいただくと、静電気を抑えることができます。</li> </ul>
	<ul style="list-style-type: none"> <li>● 衣類が黄変する</li> </ul>	<ul style="list-style-type: none"> <li>● 水道水のサビ、粉石けんや洗剤の残り、色移りなどにより、乾燥後に黄変することがあります。(焦げたように見える) 塩素系漂白剤や還元型漂白剤をご使用ください。</li> </ul>
1時間洗・乾	<ul style="list-style-type: none"> <li>● 汚れ落ちが悪い</li> <li>● 脱水時間の切り換えができない</li> </ul>	<ul style="list-style-type: none"> <li>● 洗濯時間が短いため、汚れが気になる場合は、プレケア(前処理)をするか、洗い時間をのばしてください。</li> <li>● 脱水時間の切り換えはできません。</li> </ul>

状況	原因
乾燥時間が長い	<p>設置状況を確認してください。</p> <p>詳しくは、「据付説明書」をご覧ください。</p> <ul style="list-style-type: none"> <li>● 排水ホースを途中で持ち上げていませんか。</li> <li>● 本体後面が壁などに接していませんか。1cm以上離してください。</li> <li>● 閉めきった狭い場所に設置していませんか。</li> <li>● 水栓を乾燥中でも開けていますか。(乾燥運転の場合も水栓を開けてください)</li> <li>● 温水接続していませんか。</li> </ul> <p>衣類と乾燥フィルターを確認してください。</p> <ul style="list-style-type: none"> <li>● 衣類の量が多過ぎませんか。約4.5kg以下にしてください。(肌着(2kg)コースは2kg以下、たっぷりコースは6.0kg以下)</li> <li>● 「乾燥」のみ運転のとき、脱水後の衣類をほぐして入れましたか。(P.38ページ)</li> <li>● 乾燥フィルターは掃除されていますか。(P.50ページ) 「フィルター」が点滅しているときは、必ず掃除をしてください。</li> </ul> <p>ふんわりキープを確認してください。</p> <ul style="list-style-type: none"> <li>● 「ふんわりキープ」ランプが点滅しているときは、乾燥運転は終了しています。ドアを開けて衣類を取り出してください。</li> </ul>
乾燥終了後、ドアやドラムに水滴が付着する	<ul style="list-style-type: none"> <li>● 「ちょっと乾燥」コース等では、ドアに水滴が付着することがありますので、水滴をふき取ってください。(床面を含む)</li> <li>● 衣類を入れ過ぎたり、厚物衣類をたくさん入れていませんか。乾燥フィルターが目詰まりしていませんか。(P.50ページ)</li> <li>● 「脱水時間」を短く切り換えていませんか。</li> </ul>
乾きが悪い(乾燥が終了しても乾いていない物がある)	<ul style="list-style-type: none"> <li>● 脱水時間を切り換えて運転していませんか。脱水時間3分以下で運転すると、衣類によっては乾きムラが出る場合があります。脱水不十分なものや手絞りの場合も同じです。</li> <li>● 乾きやすい物と乾きにくい物が混ざっていませんか。</li> <li>● 乾きにくい厚物衣類を「たっぷり」コース以外で運転していませんか。「たっぷり」コースでも厚物衣類ばかりや乾燥量により乾きムラになることがあります。</li> <li>● 乾燥のみ運転のとき、脱水後の衣類をほぐして入れましたか。</li> </ul>
シワがひどい	<ul style="list-style-type: none"> <li>● 乾燥量を多めに運転していませんか。</li> <li>● 乾燥のみ運転のとき、脱水後の衣類をほぐして入れましたか。</li> <li>● 洗い時間やすすぎ回数を増やすと、衣類のからみが若干悪くなるためシワがひどくなる場合があります。気になる場合は、脱水後に衣類をほぐしてください。</li> <li>● 衣類に合ったコースを選んでください。(P.20ページ)</li> </ul>

乾燥の残時間は目安であり、衣類の種類により表示が異なります。



# 故障かな？

状 況	原 因	
泡洗浄	泡が少ない	<ul style="list-style-type: none"> <li>● 粉末合成洗剤を直接、ドラムに入れていませんか。必ず洗剤ケースに入れてください。</li> <li>● 水質、水温、水量によって泡立ちに影響する場合があります。</li> <li>● 洗剤が少ない場合</li> <li>● 洗剤の種類（低発泡タイプの洗剤など）</li> <li>● 汚れが多い場合</li> </ul>
	泡が多い (ドアの内側に泡が付着することがあります)	<ul style="list-style-type: none"> <li>● 水質、水温、水量によって泡立ちに影響が出る場合があります。</li> <li>● 洗剤を入れ過ぎた場合</li> <li>● 洗剤の種類（液体中性洗剤など）</li> </ul>
	泡が出てこない	<ul style="list-style-type: none"> <li>● 衣類が片寄ると給水を行い、泡洗浄を行いません。(泡こぼれ防止のため)</li> <li>● 粉末合成洗剤を直接、ドラムに入れていませんか。必ず洗剤ケースに入れてください。</li> <li>● 水質、水温、水量によって泡立ちに影響する場合があります。</li> </ul>
音	乾燥時、音が途中で変わる	● 布量・湿り具合に応じて回転数を変えていますので、運転音が変わりますが、異常ではありません。
	洗い中にファンの音がする	● 洗濯中の泡を消すためや衣類をほぐすためにファンが回っています。異常ではありません。
	運転は停止しているのにファンの音がしている	● 乾燥中にドアロックを解除した場合、ロック解除後もドアを開けるまで冷却運転をする場合があります。
	脱水時に「ジャバジャバ」という音がする	● 脱水時にドラムの外側を洗います。(セルフクリーニング行程)
	乾燥時に「ポコポコ」音がする	● ドラム内の空気圧の変動によるもので、故障ではありません。
	ドラムをゆらすと「チャブチャブ」と水の音がする	● 脱水時のバランスをとるためにドラムに入れてある液体の音です。
	洗いの途中でドアを開けると、ブザーが鳴る	● 運転途中にドアを開けると、ブザー（ピピピピ...）でお知らせしますので、ドアを閉めてください。
	異常音が出る 振動が大きい	<ul style="list-style-type: none"> <li>● 固定ボルト（輸送用）が取り外されていますか。本体はしっかりとした床に水平に据え付けられていますか。販売店にご相談ください。</li> <li>● ヘアピンや金属物など異物がまぎれ込んでいませんか。</li> </ul>

状 況	原 因	
風呂水	風呂水吸水しない	<ul style="list-style-type: none"> <li>● 初期は水道水によるコース運転をしましたか。</li> <li>● スタートしてから風呂水吸水が始まるまでに約1分かかります。</li> <li>● 風呂水フィルターが水面から浮き上がっていませんか。</li> <li>● ホースホルダーを風呂水吸水口に確実に差し込んでいますか。</li> <li>● 風呂水フィルターにゴミがつかっていませんか。「風呂水フィルターのお手入れ」(P.51ページ)</li> <li>● 風呂水フィルターを浴槽に入れましたか。</li> <li>● ホースの破れや変形はありませんか。</li> </ul>
	風呂水吸水を選んだのに水道水から給水する	<ul style="list-style-type: none"> <li>● 洗い時の風呂水吸水の前にバスポンプへの呼び水のため約20秒間水道水を給水します。</li> <li>● 設定水量まで風呂水吸水した後の、水の補給および注水すぎには水道水を給水します。</li> <li>● 8分経過しても風呂水が吸水されない場合は、水道水から給水されます。(ランプ表示は点滅 点灯)</li> <li>● 一時停止のあと再スタートさせた場合は、再度呼び水(約5秒間)を行い、その後風呂水吸水運転を行います。</li> </ul>
	お風呂の水があまり減らない	● ドラム式洗濯乾燥機は、全自動洗濯機に比べ洗濯に使用する水量が少ないためです。(約20L)
その他	停電したとき	● 運転が停止します。復帰しても運転は始まりません。電源「入」にして、運転し直してください。ドアが開かない場合は(P.14ページ)
	ブレーカーが動作したとき	<p>運転が停止します。復帰しても運転は始まりません。</p> <ul style="list-style-type: none"> <li>● 洗濯中に動作したときは、原因を取り除いたのち、ブレーカーを復帰させ、電源「入」にし、運転し直してください。</li> <li>● 乾燥中に動作したときは、原因を取り除いたのち、ブレーカーを復帰させ、電源「入」にし、「ドアロック」解除の操作をして、冷却後に運転し直してください。(P.15ページ)</li> </ul>
	断水したとき	● 断水後は、にごった水が出る場合があります。一度給水ホースを外し、蛇口からにごった水を出してから洗濯を始めてください。
	液体洗剤や液体漂白剤、柔軟剤がこぼれ出してしまう	<ul style="list-style-type: none"> <li>● 洗剤ケースの「これ以下」の位置より上まで入れると、自然に流れ出ます。(P.16ページ)</li> <li>● ケースを閉めるときいきおいよく閉めると、機外へこぼれ出ることがあります。</li> </ul>
	粉末合成洗剤が溶け残る	● 粉末合成洗剤を直接、ドラムに入れていませんか。必ず洗剤ケースに入れてください。

必要なときに

故障かな？



# 故障かな？



操作部にこんな表示が出たら (ブザーが鳴りUと数字が交互に表示されます)

<p>排水できない</p>	<p>排水ホースに次のような異常はありませんか。</p> <ul style="list-style-type: none"> <li>● 倒してありますか。</li> <li>● 糸くずがつまっていませんか。</li> <li>● つぶれていませんか。</li> <li>● 先端が水につかっていませんか。</li> <li>● 途中が10cm以上の高さになっていませんか。</li> <li>● 延長ホースが3m以上になっていませんか。</li> <li>● 細いホースを使っていませんか。</li> <li>● 凍結していませんか。</li> </ul> <p>排水口に糸くずがたまる場合は、別売の糸くずボックス(N-LB1)をご使用ください。</p>	<p>ドアの開け閉めにより運転が再開します。</p>
<p>ドアが開いている</p>	<ul style="list-style-type: none"> <li>● ドアが開いていませんか。 ドアを閉めてください。</li> </ul>	
<p>脱水できない</p>	<ul style="list-style-type: none"> <li>● 衣類が多い場合はからみをほぐしてください。</li> <li>● 衣類が少ない場合はバスタオル1~2枚を追加してください。</li> <li>● タオルシーツなどの大物が多い場合は大物を減らしてください。</li> <li>● 本体がガタついたり、傾いた床面に置いていませんか。</li> </ul>	<p>ドアの開け閉めにより運転が再開します。</p>
<p>給水できない</p>	<ul style="list-style-type: none"> <li>● 水栓を開きましたか。</li> <li>● 水道、給水ホースが凍結していませんか。</li> <li>● 断水していませんか。</li> <li>● 給水フィルターにゴミがつまっていませんか。(P.51ページ)</li> </ul>	<p>ドアの開け閉めにより運転が再開します。</p>
<p>乾燥フィルターをセットしていない</p>	<ul style="list-style-type: none"> <li>● 乾燥フィルターが正しくセットされていますか。(P.50ページ) お手入れ後も、必ず確実にセットしてください。</li> </ul>	
<p>H01</p>	<ul style="list-style-type: none"> <li>● 「H01」のようなH表示の場合はブザーは鳴りません。電源「切」「入」にしても表示が消えない場合は、電源プラグを抜き、サービスを依頼してください。</li> </ul>	

## 一般家庭用以外の目的でご使用になる場合

理容院や美容院、または寮や病院など一日の使用回数が一般家庭に比べて多い場合は、保証期間内でも原則として有料修理となります。

このような場合には、短期間で部品交換や清掃が必要になることがあります。お買い上げの販売店にご相談のうえ、定期点検を受けてご使用ください。

## 仕様

定格電圧	交流100V	標準洗濯容量	8.0kg
定格周波数	50Hz/60Hz共用	標準脱水容量	8.0kg
電動機定格消費電力	250W(脱水時)	標準乾燥容量	4.5kg(たっぶりコース時6.0kg)
電熱装置定格消費電力	1200W	標準水量	30L(おまかせコース時)
最大消費電力	1300W	標準使用水量	洗濯時:80L(おまかせコース時) 乾燥時:55L(おまかせコース時)
外形寸法	幅639×奥行665×高さ993 (mm)	水道水圧	0.03~1MPa(0.3~10kgf/cm <sup>2</sup> )
製品質量	65kg	運転音	洗い時31dB 脱水時45dB

● 標準洗濯・脱水・乾燥容量は、JIS(日本工業規格)で規定された布地で乾燥状態の場合です。

## バスポンプ(本体内蔵)の仕様

電源電圧	交流100V	揚水量	50Hz/60Hz 毎分10L
消費電力	50Hz/60Hz 25W		
電流	50Hz/60Hz 0.4A	風呂水吸水ホース内径	15mm(市販のホースは使えません)

● 消費電力、電流、揚水量の仕様は、全揚程1.4mでホース約4mのときのものです。

必要なときに

故障かな？

# 保証とアフターサービス (よくお読みください。)

修理・お取り扱い・お手入れ  
などのご相談は...  
まず、お買い上げの販売店へ  
お申し付けください

転居や贈答品などでお困りの場合は...

- 修理は、サービス会社・販売会社の「修理ご相談窓口」へ！
- その他のお問い合わせは、「お客様ご相談センター」へ！

## 修理を依頼される時

59～64ページの表に従ってご確認のあと、直らないときは、まず電源プラグを抜いて、お買い上げの販売店へご連絡ください。

- **保証期間中は**  
保証書の規定に従って、出張修理をさせていただきます。
- **保証期間を過ぎているときは**  
修理すれば使用できる製品については、ご希望により有料で修理させていただきます。
- **修理料金の仕組み**  
修理料金は、技術料・部品代・出張料などで構成されています。  
**技術料**は、診断・故障個所の修理および部品交換・調整・修理完了時の点検などの作業にかかる費用です。  
**部品代**は、修理に使用した部品および補助材料代です。  
**出張料**は、お客様のご依頼により製品のある場所へ技術者を派遣する場合の費用です。

## 保証書（別添付）

お買い上げ日・販売店名などの記入を必ず確かめ、お買い上げの販売店からお受け取りください。よくお読みのあと、保存してください。

保証期間：お買い上げ日から本体1年間  
一般家庭用以外に使用された場合は除きます。

## 補修用性能部品の保有期間

当社は、この電気洗濯乾燥機の補修用性能部品を、製造打ち切り後6年保有しています。  
注) 補修用性能部品とは、その製品の機能を維持するために必要な部品です。

ご連絡いただきたい内容	
品名	ドラム式洗濯乾燥機
品番	NA V80
お買い上げ日	年 月 日
故障の状況	できるだけ具体的に

## ナショナル/パナソニック 修理ご相談窓口

ナビダイヤル  **0570-087-087**  
(全国共通番号)

- お客様がおかけになった場所から最寄りの修理ご相談窓口につながります。呼出音の前にNTTより通話料金の目安をお知らせします。
- 携帯電話・PHS等からは最寄りの修理ご相談窓口へ直接おかけください。

北海道地区		近畿地区	
札幌 札幌市厚別区厚別南2丁目17-7 ☎(011)894-1251	旭川 旭川市2条通2丁目左1号 ☎(0166)31-6151	帯広 帯広市西19条南1丁目7-11 ☎(0155)33-8477	函館 函館市西栴589番地241 (函館流通卸センター内) ☎(0138)48-6631
滋賀 守山市勝部6丁目2-1 ☎(077)582-5021		京都 京都市伏見区竹田中川原町71-4 ☎(075)672-9636	大阪 大阪市北区本庄西1丁目1-7 ☎(06)6359-6225
奈良 大和郡山市筒井町800番地 ☎(0743)59-2770		和歌山 和歌山市中島499-1 ☎(073)475-2984	兵庫 神戸市中央区琴ノ緒町3丁目2-6 ☎(078)272-6645
東北地区		中国地区	
青森 青森市第二問屋町3-7-10 ☎(017)739-9712	秋田 秋田市御所野湯本2丁目1-2 ☎(018)826-1600	岩手 盛岡市羽場13地割30-3 ☎(019)639-5120	宮城 仙台市宮城野区扇町7-4-18 ☎(022)387-1117
	山形 山形市流通センター3丁目12-2 ☎(023)641-8100	福島 福島県安達郡本宮町字南ノ内65 ☎(0243)34-1301	
鳥取 鳥取市安長295-1 ☎(0857)26-9695		米子 米子市米原4丁目2-33 ☎(0859)34-2129	松江 松江市平成町182番地14 ☎(0852)23-1128
出雲 出雲市渡橋町416 ☎(0853)21-3133		浜田 浜田市下府町327-93 ☎(0855)22-6629	岡山 岡山県都窪郡早島町矢尾807 ☎(086)292-1162
広島 広島市西区南観音8丁目13-20 ☎(082)295-5011		山口 山口市鑄銭司字鑄銭司団地北447-23 ☎(083)986-4050	
首都圏地区		四国地区	
栃木 宇都宮市御幸町194-20 ☎(028)689-2555	群馬 高崎市大沢町229-1 ☎(027)352-1109	茨城 つくば市花畑2丁目8-1 ☎(0298)64-8756	埼玉 桶川市赤堀2丁目4-2 ☎(048)728-8960
千葉 千葉市中央区星久喜町172 ☎(043)208-6034	東京 東京都世田谷区宮坂2丁目26-17 ☎(03)5477-9780	山梨 甲府市宝1丁目4-13 ☎(055)222-5171	神奈川 横浜市港南区日野5丁目3-16 ☎(045)847-9720
	新潟 新潟市東明1丁目8-14 ☎(025)286-0171	香川 高松市勅使町152-2 ☎(087)868-9477	徳島 徳島県板野郡北島町鯛浜字かや108 ☎(088)698-1125
福岡 春日市春日公園3丁目48 ☎(092)593-9036		佐賀 佐賀市鍋島町大字八戸字上深町3044 ☎(0952)26-9151	長崎 長崎市東町1949-1 ☎(095)830-1658
富山 富山市寺島1298 ☎(076)432-8705	福井 福井市開発4丁目112 ☎(0776)54-5606	長野 松本市大字笹賀7600-7 ☎(0263)86-9209	静岡 静岡市西島765 ☎(054)287-9000
石川 石川県石川郡野々市町稲荷3丁目80 ☎(076)294-2683		富山 富山市寺島1298 ☎(076)432-8705	福井 福井市開発4丁目112 ☎(0776)54-5606
名古屋 名古屋市瑞穂区塩入町8-10 ☎(052)819-0225		岡崎 岡崎市岡町南久保28 ☎(0564)55-5719	岐阜 岐阜県本巣郡北方町高屋太子2丁目30 ☎(058)323-6010
岐阜 岐阜市花岡町3丁目82 ☎(0577)33-0613		三重 久居市森町字北谷1920-3 ☎(059)255-1380	
九州地区		沖縄地区	
福岡 春日市春日公園3丁目48 ☎(092)593-9036	佐賀 佐賀市鍋島町大字八戸字上深町3044 ☎(0952)26-9151	長崎 長崎市東町1949-1 ☎(095)830-1658	大分 大分市萩原4丁目8-35 ☎(097)556-3815
宮崎 宮崎市本郷北方草葉2099-2 ☎(0985)63-1213	熊本 熊本市健軍本町12-3 ☎(096)367-6067	天草 本渡市港町18-11 ☎(0969)22-3125	鹿児島 鹿児島市与次郎1丁目5-33 ☎(099)250-5657
大島 名瀬市長浜町10-1 ☎(0997)53-5101		沖縄 浦添市城間4丁目23-11 ☎(098)877-1207	

所在地、電話番号が変更になることがありますので、あらかじめご了承ください。

0903

**修理に関するご相談**  
ナショナル/パナソニック 修理ご相談窓口

ナビダイヤル  **0570-087-087**  
(全国共通番号)

- お客様がおかけになった場所から最寄りの修理ご相談窓口につながります。呼出音の前にNTTより通話料金の目安をお知らせします。
- 携帯電話・PHS等からは最寄りの修理ご相談窓口へ直接おかけください。
- 最寄りの修理ご相談窓口は、次ページをご覧ください。

**使いかた・お買い物などのご相談**  
ナショナル/パナソニック お客様ご相談センター

365日/受付9時～20時

電話  **0120-878-365**  
フリーダイヤル

携帯電話・PHS等のご利用は... **06-6907-1187**

FAX  **0120-878-236**  
フリーダイヤル

**Help desk for foreign residents in Japan**  
外国人/海外仕様商品 (ツーリスト商品他) 等ご相談窓口  
Tokyo (03) 3256-5444 Osaka (06) 6645-8787  
Open: 9:00 - 17:30 (closed on Saturdays/Sundays/national holidays)

必要なときに

保証とアフターサービス

## 別売部品

[ 希望小売価格は2003年11月現在・税別 ]

おすすめ洗剤 (遠心力21)		乾燥フィルター	洗濯槽クリーナー
ボトル用 N-S10B2 980円 	N-S8P2 680円 	AXW22A-6NA0 500円 	(洗濯槽の洗浄剤) N-W1 2,000円 
延長用給水ホース		延長用排水ホース	壁ピタ水栓
AXW1251-250(50cm用) 1,300円 AXW1251-201(1m用) 1,700円 AXW1251-202(2m用) 2,000円 AXW1251-203(3m用) 2,300円 AXW1251-205(5m用) 3,450円 	AXW2D-31(1m用) 1,300円 AXW2D-32(2m用) 2,000円 	CB-L6 6,500円 	
風呂水吸水ホース		給水栓ジョイント	糸くずボックス
お風呂までの距離が8m以下の場合 (同梱のホースに接続します) AXW2K-6DL0 2,200円 	お風呂までの距離が8~10mの場合 (同梱のホースは使わずこのホースのみ使います) AXW2K-VP10 2,400円 	CB-J6 2,400円 AXW12H-J6 1,800円 	N-LB1 3,400円 

上記の部品はお買い上げの販売店にお申し付けください。

愛情点検	長年ご使用のドラム式洗濯乾燥機の点検を!	
	<p>こんな症状はありませんか</p> <ul style="list-style-type: none"> <li>●電源コード、プラグが異常に熱い。</li> <li>●焦げくさい臭いがしたり、運転中に異常な音や振動がする。</li> <li>●ドラムが止まりにくい。</li> <li>●水漏れがする。(ホース、給水栓つぎて)</li> <li>●製品に触るとビリビリ電気を感じる。</li> <li>●その他の異常や故障がある。</li> </ul>	<p>このような症状のときは、故障や事故の防止のため、スイッチを切り、コンセントから電源プラグを抜いて、必ず販売店に点検をご依頼ください。</p>

### 便利メモ (おぼえのため、記入されると便利です)

お買い上げ日	年 月 日	品番	NA-V80
販売店名		☎ ( ) -	
お客様ご相談窓口		☎ ( ) -	

**廃棄時にご注意  
願います!**

2001年4月施行の家電リサイクル法では、お客様がご使用済みの洗濯機を廃棄される場合は、収集・運搬料金と再商品化等料金(リサイクル料金)をお支払いいただき、対象商品を販売店や市町村に引き渡すことが求められています。

## 松下電器産業株式会社 ホームユーティリティ事業部

〒561-0823 大阪府豊中市神州町1番2号

© Matsushita Electric Industrial Co., Ltd (松下電器産業株式会社) 2003

W9901-6NA20  
S1103-2123

ナショナルホームページ <http://national.jp/>