





仕様

	MC-K3VA	MC-K3VF
電源	AC100 V 50-60 Hz	
消費電力	1000 W~約150 W (電源プラグがコンセントに差し込まれ、運転が止まっているとき：約1 W)	
外形寸法	幅256 mm×奥行287 mm×高さ220 mm	
質量	3.0 kg(本体のみ) 4.1 kg(付属品含む)	3.0 kg(本体のみ) 4.0 kg(付属品含む)
吸込仕事率	560 W~約60 W	550 W~約60 W
運転音	57 dB~約49 dB	58 dB~約49 dB
集じん容積	1.6 L	
コードの長さ	5 m	
付属品	ホース (AMC94P-UL) ……1本 床用ノズル (AMC99R-TF) ……1コ すき間用ノズル (AMC60R-MV) ……1コ 伸縮自在延長管 (AMC99P-RJ) ……1本 延長管ストッパー (AMC0AP-RJ) ……1コ () 内は品番です。	ホース (AMC94P-UL) ……1本 床用ノズル (AMC99R-TG) ……1コ すき間用ノズル (AMC60R-MV) ……1コ 伸縮自在延長管 (AMC99P-RK) ……2本1セット<うち1本は延長管ストッパー付き> () 内は品番です。

抗菌効果について

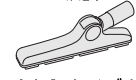
部品名	抗菌の確認を行った試験機関名	試験方法	抗菌の方法	抗菌の処理を行っている部品名称
抗菌加工マスク	石塚硝子(株) 抗菌試験所	JIS Z 2801に基づく	薬液に浸漬	織布
ハイクリンフィルター	石塚硝子(株) 抗菌試験所	JIS Z 2801に基づく	薬液に浸漬	シート状不織布

便利な別売部品		
希望小売価格は2004年2月現在のものです		
<p>ふとんや毛布に ダニ・ほこり・ふけなどをたたき出して吸う</p>  <p>ゴミ信号つきふとん用ノズル AMC-DF1</p> <p>希望小売価格 8,085円 (税抜 7,700円)</p>	<p>エアコン掃除や家具に 場所に合わせて使いやすく回転</p>  <p>たな用ノズル AMC88R-E40</p> <p>希望小売価格 840円 (税抜 800円)</p>	<p>階段や天井に 面倒な場所も拭きながら吸引</p>  <p>ひとふきノズル AMC-ANS1</p> <p>希望小売価格 3,150円 (税抜 3,000円)</p>

愛情点検 ●長年ご使用の掃除機の点検を!		
 <p>このような症状はありませんか</p>	<ul style="list-style-type: none"> ●スイッチを入れても時々運転しないことがある。 ●コードを動かすと、通電したり、しなかったりする。 ●運転中、異常な音をする。 ●本体が変形したり、異常に熱い。 ●こげくさいにおいがする。 ●その他の異常、故障がある。 	<p>このような症状のときは、事故防止のため、スイッチを切り、コンセントから電源プラグを抜いて、必ず販売店に点検をご相談ください。</p>

便利メモ (おぼえのため、記入されると便利です)

販売店名		お買い上げ日	年 月 日
お客様ご相談窓口	☎ () -	品番	

松下電器産業株式会社 エコクリーンライフ事業部

〒527-8501 滋賀県八日市市林田町1500番地

© 2003 Matsushita Electric Industrial Co., Ltd. (松下電器産業株式会社) All Rights Reserved.

C01ZUL100
C1203-1024
Printed in China

National



MC-K3VA

取扱説明書

ナショナル掃除機 (家庭用)

品番 MC-K3VA
MC-K3VF

もくじ

安全上のご注意	2	お掃除前
長くお使いいただくためのお願い	3	
知っておいていただきたいこと	4	
操作部の使いかた	6	
場所ごとに上手なお掃除を	7	お掃除中
お掃除が終わったら	8	
ごみがいっぱいになったら	9	お掃除後
吸込力が回復しないときは	10	
掃除機の汚れが気になるときは	11	こんなときは
故障かな!?と思ったら	12	
保証とアフターサービス	14	
仕様/便利な別売部品 裏表紙		



上手に使って上手に節電

保証書別添付 このたびはナショナル掃除機をお買い上げいただきまして、まことにありがとうございました。
●この取扱説明書と保証書をよくお読みのうえ、正しくお使いください。
特に「安全上のご注意」(2~3ページ)は、ご使用前に必ずお読みいただき、安全にお使いください。お読みになったあとは、保証書と一緒に大切に保管し、必要なときにお読みください。
●保証書は、「お買い上げ日・販売店名」などの記入を必ず確かめ、販売店からお受け取りください。
●この取扱説明書は「MC-K3VA・MC-K3VF」共通になっています。

安全上のご注意

必ずお守りください

お使いになる人や他の人への危害、財産への損害を未然に防止するため、必ずお守りいただくことを、次のように説明しています。

■表示内容を無視して誤った使いかたをしたときに生じる危害や損害の程度を、次の表示で区分し、説明しています。

警告 この表示の欄は、「死亡または重傷などを負う可能性が想定される」内容です。

注意 この表示の欄は、「傷害を負う可能性または物的損害のみが発生する可能性が想定される」内容です。

■お守りいただく内容の種類を、次の絵表示で区分し、説明しています。(下記は絵表示の一例です。)

このような絵表示は、してはいけない「禁止」内容です。

この絵表示は、必ず実行していただく「強制」内容です。

警告

<p> 引火性のあるものや火の気のあるものそばで使用しない、吸わせない</p> <p>(トナーなどの可燃物、灯油、ガソリン、シンナー、火の消えていないたばこなど)</p> <p>爆発や火災の原因になります。</p>	<p> 電源プラグのほこり等は定期的にとる</p> <p>プラグにほこり等がたまると、湿気等で絶縁不良となり、火災の原因になります。プラグを抜き、乾いた布でふいてください。</p>
<p> 水洗いや、風呂場での使用は絶対にしない</p> <p>水ぬれ禁止</p> <p>感電することがあります。</p>	<p> お手入れ・点検の際は、電源プラグを抜く</p> <p>感電やけがをすることがあります。</p>
<p> 絶対に分解したり修理・改造しない</p> <p>分解禁止</p> <p>(延長管ストッパーの取り付けは除きます。(MC-K3VAの場合))</p> <p>発火したり、異常動作して、けがをすることがあります。 ●修理は販売店にご相談ください。</p>	<p> ぬれた手で、電源プラグの抜き差しはしない</p> <p>ぬれ手禁止 感電の原因になります。</p> <p> 電源コード・電源プラグを破損するようなことはしない</p> <p>(ノズルの回転部に巻き込ませたり、傷つけたり、加工したり、熱器具に近づけたり、無理に曲げたり、ねじったり、引っ張ったり、重い物を載せたりしない)</p> <p>傷んだまま使用すると、感電・ショート・火災の原因になります。 ●コードやプラグの修理は、販売店にご相談ください。</p>

警告

定格15 A・交流100 Vのコンセントを単独で使う

他の機器と併用すると、発熱による火災の原因になります。
●延長コードも定格15Aのものを単独でお使いください。

電源プラグは根元まで確実に差し込む

差し込みが不完全ですと、感電や発熱による火災の原因になります。
●傷んだプラグ・ゆるんだコンセントは使用しないでください。

注意

火気に近づけない

火気禁止 本体の変形によるショート・発火の原因になります。

運転中に吸入口をふさいで、長さ調節ボタンを押さない (MC-K3VAの場合)

延長管が急に縮んでけがをすることがあります。

使用時以外は電源プラグを抜く

電源プラグを抜く けが・やけど・絶縁劣化による感電・漏電火災の原因になります。

電源プラグを抜くときは、必ず電源プラグを持って抜く

感電やショートして発火することがあります。

電源コードを巻き取るときは、電源プラグを持つ

プラグがあたってけがをすることがあります。

長くお使い お願い

お願い この掃除機は家庭用です。業務用やお掃除以外の目的には、ご使用にならないでください。

次のような物は吸わせない

除湿剤・多量の粉体(消火器の粉など)・ホース内に詰まりやすいストッキングなどの大きな物・水や液体・湿ったごみ・ガラス・ピン・針・つまようじなどは故障の原因になります。

ホースや延長管の先端で掃除しない

先端の摩耗などの破損の原因になります。すき間用ノズル等をつけてご使用ください。

吸入口をふさいで運転しない

過熱による本体の変形の原因になります。

カーペットのフリンジや長いひもなどは吸わせない

回転部(ブラシ)に巻きついて回転が止まる原因になります。(MC-K3VAの場合)

ホースの扱いははていねいに

ホースの破れや傷付きの原因になります。ホースの破れや傷付きがないか確認してください。

ホースなどの端子部をいじらない

接触不良の原因になります。

ノズルのジャバラ部に無理な力を加えない

ジャバラ部の破れや傷付きの原因になります。

移動のときはさげ手を持つ また、スタンド収納状態で本体を運ばない

ホースと延長管がはずれたり、ホースで持ち上げるとホースの破れや床面の傷付きの原因になります。

お掃除前に
お掃除中に
お掃除後に
こんなときは

知っておいていただきたいこと

ここでは、MC-K3VA、MC-K3VFの内容をまとめて紹介しています。
ご使用の機種の内容のみ確認してください。

●付属品の確認

MC-K3VF

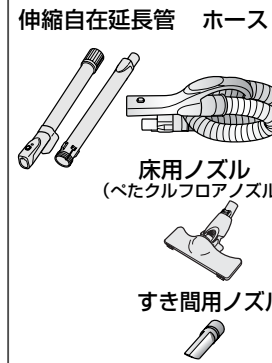

MC-K3VA



●各部のなまえとはたらき

□内のなまえは付属品です。
付属品を確認し組み立てましょう。
外すときは・・・
接続部にあるボタンを押したまま引き抜きます。

MC-K3VF

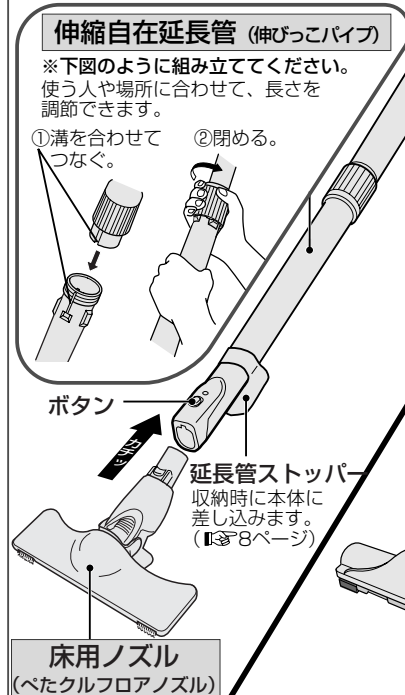

MC-K3VA

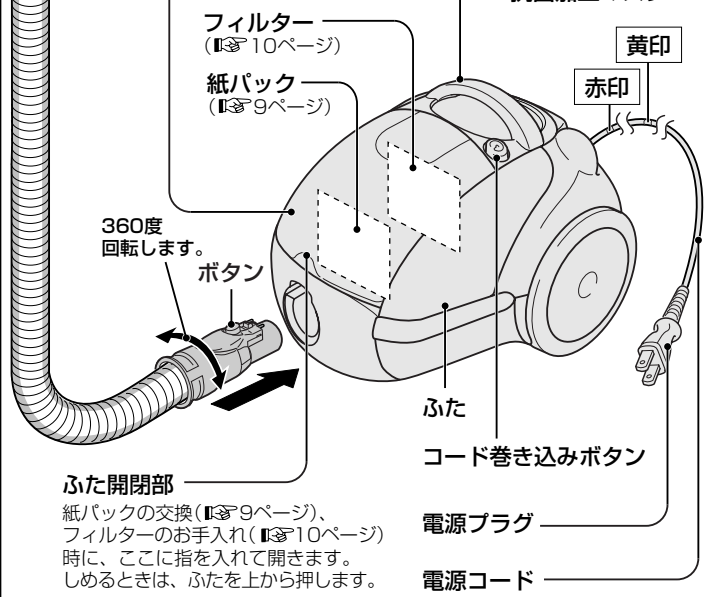
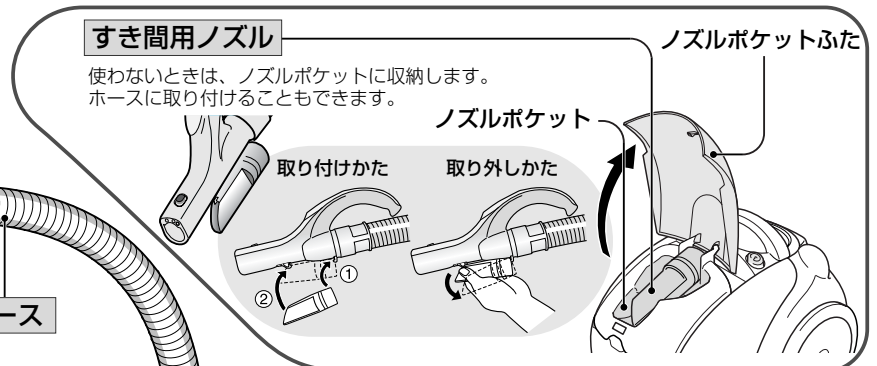
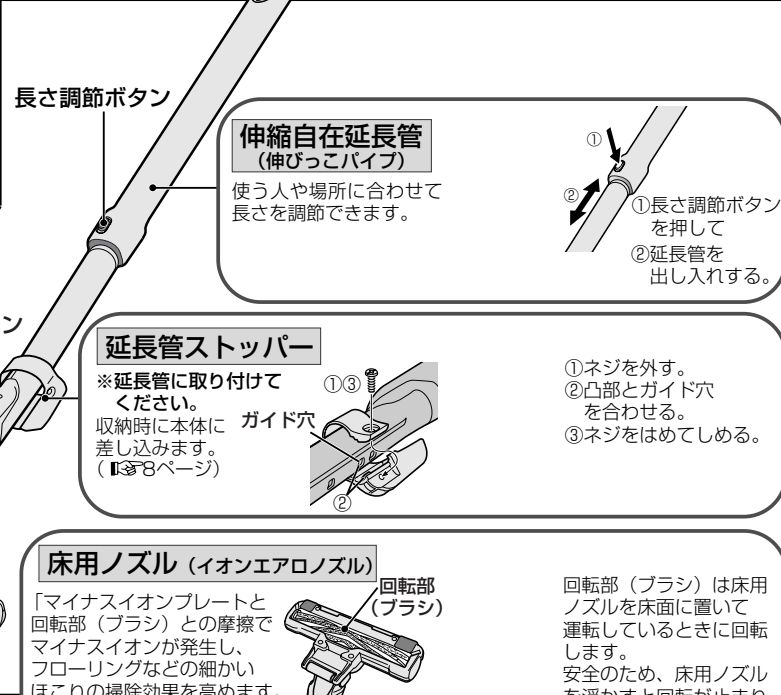

ふた開閉部

紙パックの交換 (9ページ)、フィルターのお手入れ (10ページ) 時に、ここに指を入れて開きます。しめるときは、ふたを上から押します。

黄印 までを目安に引き出します。
赤印 以上は引き出さないでください。(断線の原因になります。)

お掃除前

お掃除中

お掃除後

こんなときは

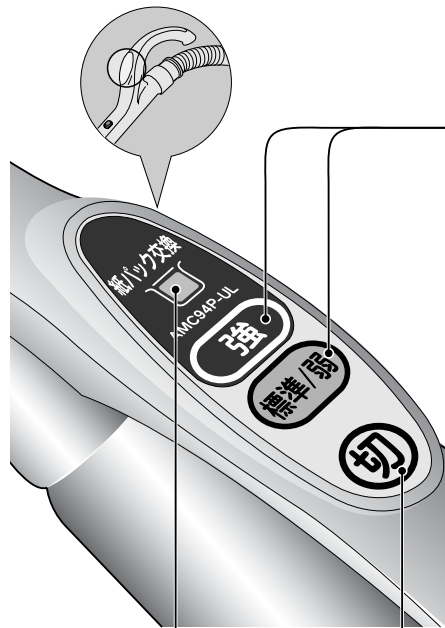

電源プラグをコンセントに差し込む
運転を開始するときは

標準/弱 または **強** を押す

床用ノズルの回転部(ブラシ)が回転します。
 (回転度は床面によって変わります。)
 (MC-K3VAの場合)

3つのポジションを上手に利用

標準 ポジション — 通常のお掃除

標準/弱 を1回押す

パワー持続センサーの働きで、紙パックのごみの
 たまり具合に応じて吸込力がコントロールされます。

パワー持続センサー

紙パックがいっぱいになってきたことを感知し、
 吸い込む風量をアップ。「紙パック交換」ランプが
 点滅するまで強力パワーでしっかり吸い取ります。

弱 ポジション — カーテンなど、吸い付い
 て操作しにくいとき

標準/弱 を2回押す

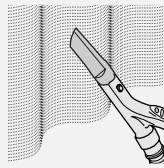

強 ポジション — じゅうたんなど、パワフル
 な吸い込みでしっかりごみ
 を取りたいとき

強 を押す

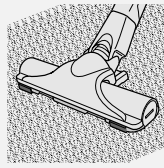

運転を止めるときは

切 を押す

床用ノズルの回転部(ブラシ)も止まります。
 (MC-K3VAの場合)

「紙パック交換」ランプの確認

吸い込みが弱くなったなら、「紙パック交換」
 ランプを確認してください。

確認方法

強 を押す

床用ノズルを床面から浮かせる

「黄色」点滅…紙パック交換の予告です。
 「黄色」点灯…紙パックを交換してくだ
 さい。(P.9ページ)

お願い

- 砂ごみや土ぼこりを集中的に吸わせ
 ないでください。紙パックが目づまり
 して吸込み力が弱くなります。
- ペット毛・綿ごみなどが多い場合は、
 「ランプ(黄色)」が点滅・点灯しない
 こともあります。
- すき間用ノズル使用時は、吸い込み風
 量が少ないため、ごみ量が少なくても
 「ランプ(黄色)」が点滅・点灯する
 ことがあります。
- ランプが点灯しなくても、月に一度は
 紙パックのごみのたまり具合を確認し
 てください。

掃除機の上手なかけかた

- ノズルは力を入れず、軽くゆっくり動かしましょう。一往復2〜3秒が理想的な速さです。
- ノズルを一度に動かす長さの目安は、身長約半分が理想的です。

じゅうたん

①一定の方向に往復し、

②直角の方向に往復。

③最後に
 隅のお掃除。



お知らせ

- 毛足の長いじゅうたんなどでは、**標準**でお使いくださ
 い。**強**でお使いになると吸い付きが強く、操作が重く
 なります。
 また、紙パックにごみがたまってきたり、毛足の長い
 じゅうたんでは、回転部(ブラシ)の回転が遅くなつた
 り、回転しない場合があります。(MC-K3VAの場合)
- 新しいじゅうたんでは、紙パックが遊び毛で、いっぱい
 になりますが、掃除回数が増すに従い、遊び毛は徐々に
 少なくなります。

床・たたみ



目にとって動かすと
 傷付き防止にも
 なります。



その他の場所

すき間用ノズル

- 家具やタンスのすき間
- ソファの隅
- 床やたたみの継ぎ目
 …など

ソファの隅

すき間用ノズルを使い、
 ソファについたほこり
 を取り除きます。

狭い場所 (押し入れの隅など)
 すき間用ノズルを使うと、届
 かない狭いスペースでもスッ
 と入りこめます。

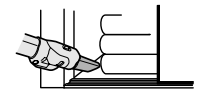

ベッドの下

延長管がベタッと倒れて、
 床用ノズルが左右にクルッと
 回転し、ベッドの下や家具の
 すき間もラクにお掃除できま
 す。

お掃除前に

お掃除中に

お掃除後に

こんなときは

お掃除が終わったら

1 電源プラグをコンセントから抜く

電源プラグを抜くときは、電源プラグを持って抜いてください。

電源プラグがコンセントに差し込まれていると、運転が止まっているときでも約1Wの電力を消費しています。

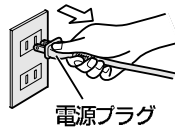

電源プラグ
コード巻き込みボタン

2 電源コードを巻き取る

電源プラグを持ってからコード巻き込みボタンを押してください。

お願い

- 掃除機運転後は、電源プラグの刃先が熱くなることがあります。刃先に触れないでください。

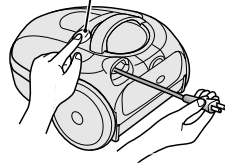

しめるときは、ふたを上から押します

3 すき間用ノズルを収納する

すき間用ノズルをノズルポケットに収納してください。

すき間用ノズル

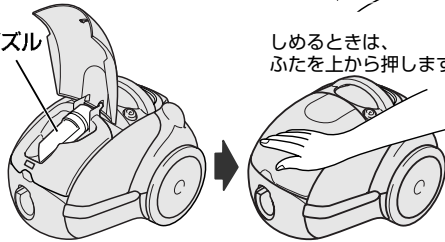

4 お部屋の隅などに立てて収納する

本体を立て、延長管ストッパーを差し込み部に差し込む。

お願い

- 安定した場所で倒れないことを確認してから収納してください。
- 必ず「凹部」を持って立ててください。ホースを持って立てるとホース破れの原因になります。

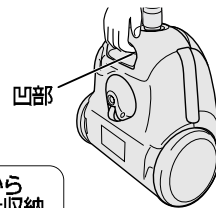

延長管を縮めた収納

ホースを延長管から外して巻き付けた収納

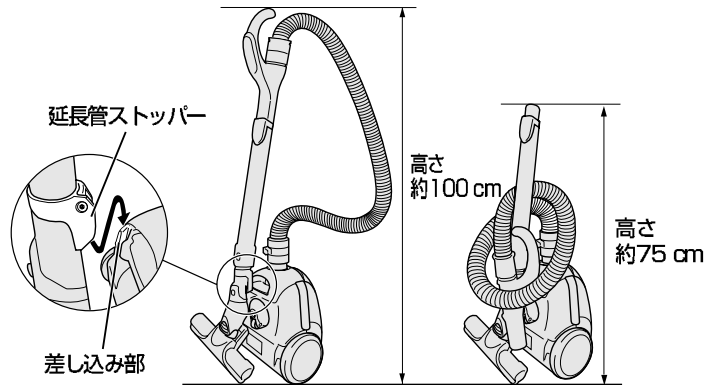

ごみがいっぱいになったら

紙パックの交換を

■紙パックの交換の前には、④を押し、電源プラグを抜いてください。

交換用紙パックは必ず松下電器製**純正**紙パックM型Vタイプ(色:ピンク)をお使いください。

掃除機の紙パックは機能部品です。当社**純正**以外の紙パックを使用した場合、モーターの発煙・発火が発生する恐れがあり、紙パックに関する掃除機の性能・品質は保証できません。ナショナル掃除機には、必ず松下電器製の**純正**紙パックをご使用ください。

次のものが使えます。

AMC-NC5



希望小売価格 1,050円
(税抜 1,000円)

AMC-S5



希望小売価格 735円
(税抜 700円)

(2004年2月現在)

お願い

保管は、子供の手の届かない所で、直射日光をさけて包装用袋に入れてください。

防臭加工について

ごみのおいを和らげる効果の持続期間は、使用開始後約1カ月です。(ごみの量、種類によって異なります。)

紙パック防臭剤成分

- ポリカルボキシル酸
- 炭酸亜鉛化合物

●お求めは、お買い上げの販売店または、お近くのナショナル製品取扱店で。

取り外しかた(ごみの捨てかた)

1 ふたを開ける

2 紙パックのシャッターを閉じる

(シャッター付き紙パックAMC-NC5の場合)

※ごみこぼれを防止します。

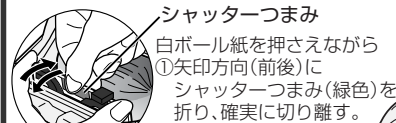

3 白ボール紙からフックを外す

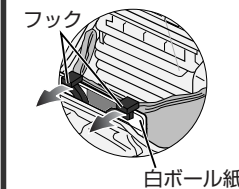

4 紙パックを取り外す

白ボール紙を持って取り出す。

取り付けかた

1 新しい紙パックを入れる

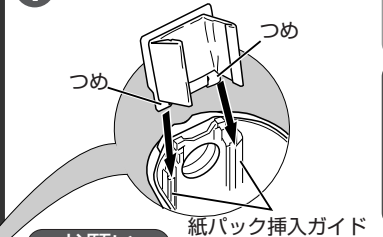

お願い

(シャッター付き紙パックAMC-NC5の場合) シャッターつまみ(緑色)は切り離さないでください。穴をふさぎ、ごみを吸い込まなくなる原因になります。

2 白ボール紙をフックの左右に引っ掛ける

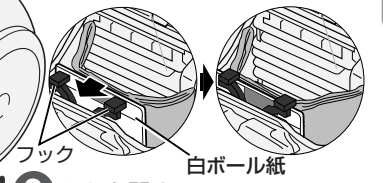

3 ふたを閉める

※紙パックが入っていないと、ふたが閉まらないようになっています。

お掃除前に

お掃除中に

お掃除後に

こんなときは

フィルターのお手入れを

■フィルターのお手入れの前には、**切**を押し、電源プラグを抜いてください。

1 紙パックを取り外す (159 9ページ)

2 フィルターを取り出す

フィルター枠(フィルター付)を取り出したあと、フィルターを外します。

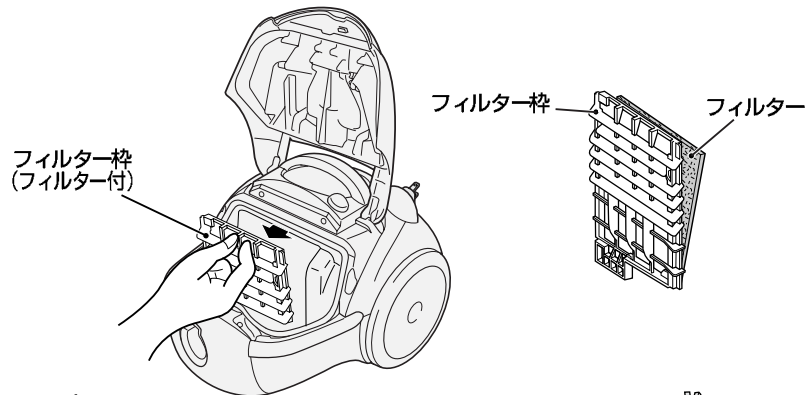

3 軽く水洗いする

水にひたして押し洗いしたあと、陰干しでよく乾燥させます。

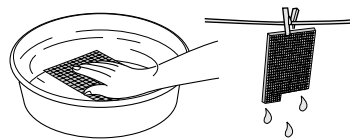

4 もとの位置へ取り付け

- ①フィルターをフィルター枠に取り付けます。
- ②フィルター枠下部を溝の奥まで確実に差し込みます。
- ③この部分を、「カチッ」と音がするまで押し込みます。

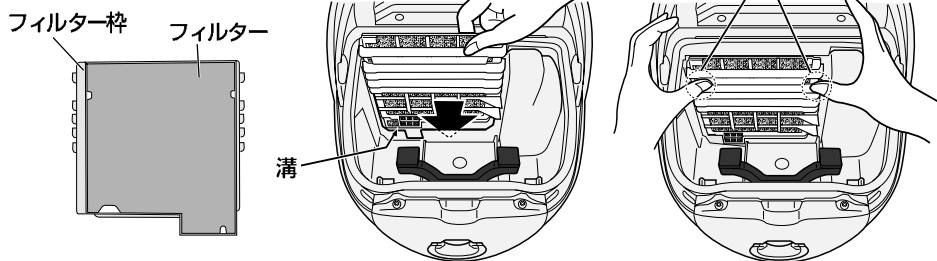

5 紙パックを取り付ける (159 9ページ)

お願い

- フィルターを洗濯機で洗ったり、もみ洗いしないでください。また、ドライヤーなどの熱風で乾燥させないでください。(フィルターが縮んで、モーター部にゴミが侵入し、故障の原因になります。)

床用ノズル・本体・付属品・抗菌加工マスクのお手入れを

■お手入れの前には、**切**を押し、電源プラグを抜いてください。

お願い

- 洗剤・ベンジン・シンナー・アルコールなどは使わないでください。(ひび割れや変色の原因になります。抗菌加工マスクのみ洗たく用洗剤で洗えます。)
- 化学ぞうさんをお使いの際は、その注意書に従ってください。
- ドライヤーなどの熱風で乾燥させないでください。(変形や故障の原因になります。)

床用ノズル 月に1回程度点検してください。

ノズルには糸くずや髪の毛、粘着性のごみなどが付着しやすくなっています。付着すると回転部(ブラシ)が回転しにくくなったり、吸込力低下の原因になります。

ごみなどが付着したとき

MC-K3VA

- 回転部(ブラシ)、ブラシ、空気取入口のごみを「すき間用ノズル」で吸い取る
- 回転部(ブラシ)にからまったごみは、はさみなどで切り、取り除く

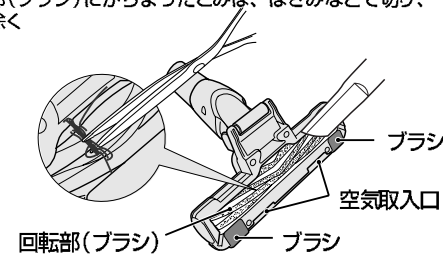

MC-K3VF

- ブラシのごみを「すき間用ノズル」で吸い取る

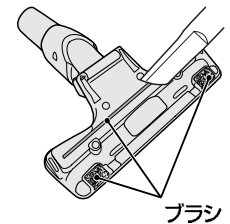

特に汚れがひどいとき

MC-K3VA

- まるごと水洗いする (水洗いできるのは、ノズルのみです。) 水洗いし、ノズル内部の水分を切り、十分に乾燥させてください。
- 回転部(ブラシ)を取り出し、ごみを取り除く
 - ①カギの背中などを、ねじ溝に入れて左に回転させ、「ひらく」を▲印に合わせ、ブラシカバーを取り外す。
 - ②回転部(ブラシ)を取り出し、ごみを取り除く。回転部(ブラシ)は水洗いしたあと、乾いた布ではさむようにして水気を切り、十分に乾燥させる。
 - ③回転部(ブラシ)の軸受が挿入されていた凹部のごみを取り除く。
 - ④もとのように取り付ける。

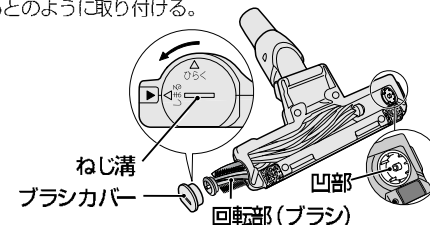

MC-K3VF

- まるごと水洗いする (水洗いできるのは、ノズルのみです。) 水洗いし、ノズル内部の水分を切り、十分に乾燥させてください。

本体・付属品

水をふくませ、しぼったやわらかな布でふきとってください。

お掃除前

お掃除中

お掃除後

こんなときは

掃除機の汚れやノズルの動きが気になるときは

抗菌加工マスク 汚れが気になるときは洗うことができます。

●抗菌加工マスクを取り外し、水洗いする
(ハイクリーンフィルターは洗わないでください。)

①抗菌加工マスクを取り外す。
(指で外しにくい場合は、カギの背中などを使って取り外してください。)

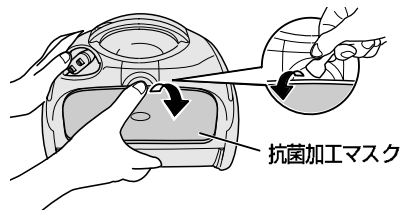

②ハイクリーンフィルターを取り外す。
(ハイクリーンフィルターは洗えませんので、ほこりなどの汚れを軽くはたいて落としてください。)

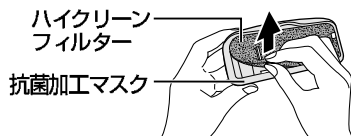

③抗菌加工マスクは水洗いしたあと、十分に乾燥させる。
水洗いで落ちない場合は、洗たく用洗剤を使って手で軽く押しながらかう(ハイクリーンフィルターは洗わないでください。)

④抗菌加工マスクにハイクリーンフィルターを取り付ける。

⑤抗菌加工マスクを本体に取り付ける。

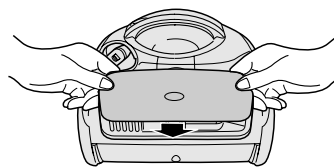

この部分を「カチッ」と音がするまで押し込み、全周、確実にはめ込まれているか確認する。

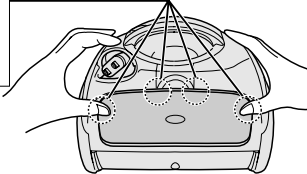

故障かな!?と思ったら

■修理を依頼される前に、下の表に従って点検してください。

こんなときは	調べるところと直しかた	ページ
動かない	●電源プラグがコンセントにしっかり差し込まれていましたか? ●本体にホースが確実に差し込まれていますか?	5
強にしても吸込力が弱い	●紙パックがごみでいっぱいになっていませんか? →交換する	9
	●ホースやノズル・延長管に、ごみが詰まっていますか?	9
	●ふたが確実に閉まっていますか? ●フィルターが汚れていませんか?	10
使用中、モーター音が変動する	●パワー持続センサーが働いています。	6
運転中に止まる	●紙パックがごみでいっぱいになっていませんか? →交換する	9
	●ホースやノズル・延長管にごみが詰まっていますか?	—
	●吸込口を密閉して使用していませんか? ●本体の保護装置が働いています。	—

故障かな!?と思ったら

ごみを吸い込まない	●紙パックのシャッターを開いていませんか?	9
回転部(ブラシ)の音が高い(MC-K3VAの場合)	●木床等床面の種類によっては音が高くなる場合がありますが異常ではありません。 →標準または弱でお使いください	—
ごみの量が少ないのに紙パック交換ランプが点灯する	●すき間用ノズル使用時は、ごみ量が少なくてもランプが点灯することがあります。異常ではありません。	6
ごみがいっぱいになっても紙パック交換ランプが点灯しない	●ペット毛、綿ごみなどが多い場合はごみがいっぱいになってもランプが点灯しないこともあります。異常ではありません。 →紙パックを交換する	6,9
回転部(ブラシ)が回転しない(MC-K3VAの場合)	●ノズルにごみが詰まっていますか?	11
	●毛足の長いじゅうたんなどで、吸込力が強すぎませんか? →標準でお使いください	7
	●空中に浮かせていると回転が止まります。	4
本体からにおいがする	●ごみの種類によってはにおいがすることがあります。異常ではありません。 →紙パック・フィルターを点検してください	9,10
電源コードが全部入らない	●電源コードが片寄って巻き込まれたりしていませんか? →2~3mほど引き出して、もう一度巻き込む	—
電源コードが引き出せない	●電源コードが絡んでいますか? →無理に引き出さず、コード巻き込みボタンを押しながら「巻き込み」[引き出し]を繰り返してください	—

お知らせ ●運転中に本体・電源コード・電源プラグ・抗菌加工マスクが少し熱くなりますが異常ではありません。

保護装置が働くとき

本体

下記①②の状態が続くと、モーターの過熱を防ぐため保護装置が働いて、「紙パック交換」ランプが点灯し、本体の吸込力が自動的に低下、もしくは自動的に停止します。(この場合は、回転部(ブラシ)も自動的に停止します。)

- ①吸込口を密閉したり、多量の粉体を吸わせたり、紙パックにごみが多くなったまま連続運転した場合
- ②「紙パック交換」ランプが点灯したまま連続運転した場合

直しかた

②を押し、電源プラグを抜き、紙パックの交換、ノズル・延長管・ホース内の詰まったごみを取り除きます。約5~25分待つと冷却されて、「紙パック交換」ランプが消灯し、保護装置が解除され、再びご使用になれます。

点検後なお異常がある

ご自分で修理せず、お買い上げの販売店まで保証書を添えて、製品(本体・ホース・延長管・床用ノズル)をご持参ください。(詳しくは、14~15ページの「保証とアフターサービス」をご参照ください。)

お掃除前

お掃除中

お掃除後

こんなときは

保証とアフターサービス よくお読みください

修理・お取り扱い・お手入れ

などのご相談は…

まず、お買い上げの販売店へ

お申し付けください

転居や贈答品などで困りの場合は…

- 修理は、サービス会社・販売会社の「修理ご相談窓口」へ！
- 使いかた・お買い物などのお問い合わせは、「お客様ご相談センター」へ！

修理を依頼されるとき

12~13ページの表に従ってご確認のあと、直らないときは、まず電源プラグを抜いて、お買い上げの販売店へご連絡ください。

●保証期間中は

保証書の規定に従って、お買い上げの販売店が修理をさせていただきますので、恐れ入りますが、製品に保証書を添えてご持参ください。

●保証期間を過ぎていたときは

修理すれば使用できる製品については、ご要望により修理させていただきます。下記修理料金の仕組みをご参照のうえご相談ください。

●修理料金の仕組み

修理料金は、技術料・部品代・出張料などで構成されています。

技術料 は、診断・故障個所の修理および部品交換・調整・修理完了時の点検などの作業にかかる費用です。

部品代 は、修理に使用した部品および補助材料代です。

出張料 は、お客様のご依頼により製品のある場所へ技術者を派遣する場合の費用です。

■保証書(別添付)

お買い上げの販売店からお買い上げ日・販売店名などの記入を必ず確かめ、お受け取りください。よくお読みのと、保存してください。

保証期間：お買い上げ日から本体1年間
ただし紙パックは、消耗品ですから保証期間内でも「有料」とさせていただきます。

■補修用性能部品の保有期間

当社は、この掃除機の補修用性能部品の、製造打ち切り後6年保有しています。
注)補修用性能部品とは、その製品の機能を維持するために必要な部品です。

ご連絡いただきたい内容	
品名	掃除機
品番	
お買い上げ日	年 月 日
故障の状況	できるだけ具体的に

修理に関するご相談

ナショナル/パナソニック 修理ご相談窓口

ナビダイヤル (全国共通番号) **0570-087-087**

- お客様がおかけになった場所から最寄りの修理ご相談窓口につながります。呼出音の前にNTTより通話料金の目安をお知らせします。
- 携帯電話・PHS等からは最寄りの修理ご相談窓口へ直接おかけください。
- 最寄りの修理ご相談窓口は、次ページをご覧ください。

使いかた・お買い物などのご相談

ナショナル/パナソニック お客様ご相談センター

365日/受付9時~20時

電話 フリーダイヤル **0120-878-365**

■携帯電話・PHSでのご利用は… **06-6907-1187**

FAX フリーダイヤル **0120-878-236**

Help desk for foreign residents in Japan
〈外国人/海外仕様商品(ツアーリスト商品他)等ご相談窓口〉
Tokyo (03)3256-5444 Osaka (06)6645-8787
Open: 9:00-17:30 (closed on Saturdays/Sundays/national holidays)

ナショナル/パナソニック 修理ご相談窓口

ナビダイヤル (全国共通番号) **0570-087-087**

- お客様がおかけになった場所から最寄りの修理ご相談窓口につながります。呼出音の前にNTTより通話料金の目安をお知らせします。
- 携帯電話・PHS等からは最寄りの修理ご相談窓口へ直接おかけください。

北海道地区		近畿地区	
札幌 札幌市厚別区厚別南2丁目17-7 ☎(011)894-1251	帯広 帯広市西19条南1丁目7-11 ☎(0155)33-8477	滋賀 守山市勝部6丁目2-1 ☎(077)582-5021	奈良 大和郡山市筒井町800番地 ☎(0743)59-2770
旭川 旭川市2条通21丁目左1号 ☎(0166)31-6151	函館 函館市西栢楼589番地241(函館流通センター内) ☎(0138)48-6631	京都 京都市伏見区竹田中川原町71-4 ☎(075)672-9636	和歌山 和歌山市中島499-1 ☎(073)475-2984
		大阪 大阪市北区本庄西1丁目1-7 ☎(06)6359-6225	兵庫 神戸市中央区琴ノ緒町3丁目2-6 ☎(078)272-6645
東北地区		中国地区	
青森 青森市第二問屋町3-7-10 ☎(017)739-9712	宮城 仙台市宮城野区扇町7-4-18 ☎(022)387-1117	鳥取 鳥取市安長295-1 ☎(0857)26-9695	岡山 岡山市東区早島町矢尾807 ☎(086)292-1162
秋田 秋田市御所野湯本2丁目1-2 ☎(018)826-1600	山形 山形市流通センター3丁目12-2 ☎(023)641-8100	米子 米子市米原4丁目2-33 ☎(0859)34-2129	広島 広島市西区南観音8丁目13-20 ☎(082)295-5011
岩手 盛岡市羽場13地割30-3 ☎(019)639-5120	福島 福島県安達郡本宮町字南/内65 ☎(0243)34-1301	松江 松江市平成町182番地14 ☎(0852)23-1128	山口 山口市鏡鏡司字鏡鏡司同地北447-23 ☎(083)986-4050
		出雲 出雲市渡橋町416 ☎(0853)21-3133	
		浜田 浜田市下府町327-93 ☎(0855)22-6629	
首都圏地区		四国地区	
栃木 宇都宮市御幸町194-20 ☎(028)689-2555	東京 東京都世田谷区宮坂2丁目26-17 ☎(03)5477-9780	香川 高松市勅使町152-2 ☎(087)868-9477	高知 南国市岡豊町中島331-1 ☎(088)866-3142
群馬 高崎市大沢町229-1 ☎(027)352-1109	山梨 甲府市宝1丁目4-13 ☎(055)222-5171	徳島 徳島県板野郡北島町鶴浜字かや108 ☎(088)698-1125	愛媛 松山市土居田町750-2 ☎(089)971-2144
茨城 つくば市花畑2丁目8-1 ☎(0298)64-8756	神奈川 横浜市港南区日野5丁目3-16 ☎(045)847-9720		
埼玉 桶川市赤堀2丁目4-2 ☎(048)728-8960	新潟 新潟市東明1丁目8-14 ☎(025)286-0171		
千葉 千葉市中央区星久喜町172 ☎(043)208-6034			
中部地区		九州地区	
石川 石川県石川郡野々市町福荷3丁目80 ☎(076)294-2683	名古屋 名古屋市中区瑞穂区塩入町8-10 ☎(052)819-0225	福岡 春日市春日公園3丁目48 ☎(092)593-9036	熊本 熊本市健軍本町12-3 ☎(096)367-6067
富山 富山市寺島1298 ☎(076)432-8705	岡崎 岡崎市岡町南久保28 ☎(0564)55-5719	佐賀 佐賀市鍋島町大字八戸字上深町3044 ☎(0952)26-9151	天草 本渡市港町18-11 ☎(0969)22-3125
福井 福井市開発4丁目112 ☎(0776)54-5606	岐阜 岐阜県本巣郡北方町高尾木子2丁目30 ☎(058)323-6010	長崎 長崎市東町1949-1 ☎(095)830-1658	鹿児島 鹿児島市与次郎1丁目5-33 ☎(099)250-5657
長野 松本市大字菅貫7600-7 ☎(0263)86-9209	高山 高山市花岡町3丁目82 ☎(0577)33-0613	大分 大分市萩原4丁目8-35 ☎(097)556-3815	大島 名瀬市長浜町10-1 ☎(0997)53-5101
静岡 静岡市西島765 ☎(054)287-9000	三重 久居市森町字北谷1920-3 ☎(059)255-1380	宮崎 宮崎市本郷北方字草葉2099-2 ☎(0985)63-1213	
		沖縄地区	
		沖縄 浦添市城間4丁目23-11 ☎(098)877-1207	

所在地、電話番号が変更になることがありますので、あらかじめご了承ください。

0930

お掃除前

お掃除中

お掃除後

こんなときは