

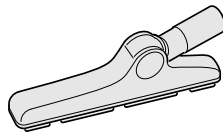
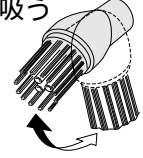

仕様

	MC-K1VA	MC-K1VF
電源	AC100V 50-60Hz	
消費電力	1000W~約150W (電源スイッチで電源「切」のとき;約1W)	
外形寸法	幅256mm×奥行287mm×高さ212mm	
質量	2.9kg(本体のみ) 4.1kg(付属品含む)	2.9kg(本体のみ) 4.0kg(付属品含む)
吸込仕事率	550W~約60W	530W~約60W
運転音	57dB~約49dB	58dB~約49dB
集じん容積	1.6L	
コードの長さ	5m	
付属品	ホース(AMC94P-RJ).....1本 床用ノズル(AMC99R-RJ).....1コ すき間用ノズル(AMC60R-MV0V)...1コ 伸縮自在延長管(AMC99P-RJ).....1本 延長管ストッパー(AMC0AP-RJ0V)...1コ ()内は品番です。	ホース(AMC94P-RJ).....1本 床用ノズル(AMC99R-QJ).....1コ すき間用ノズル(AMC60R-MV0V)...1コ 伸縮自在延長管(AMC99P-RK)2本1セット<うち1本は延長管ストッパー付き> ()内は品番です。

便利な別売部品 (お買い上げの販売店又は、お近くのナショナル製品取扱店でお求めください。)

フローリングに	階段や天井に	サッシの溝や細かい所に	ふとんや毛布に
家具のかどやテーブルの脚をクルッとすり抜けスムーズにお掃除	面倒な場所も拭きながら吸引	ほうきのように掃きながら吸う	ダニ・ほこり・ふけなどをたたき出して吸う
			
まわるノズル AMC99R-S50 希望小売価格 3600円(税別)	ひとつきノズル AMC-ANS1 希望小売価格 3000円(税別)	手ほうきノズル AMC-ANT1 希望小売価格 1450円(税別)	ゴミ信号つきふとん用ノズル AMC-DF1 希望小売価格 7700円(税別) (2002年4月現在)

愛情点検 長年ご使用の掃除機の点検を!		
	このような症状はありませんか	<p>スイッチを入れても時々運転しないことがある。コードを動かすと、通電したり、しなかったりする。運転中、異常な音がある。本体が変形したり、異常に熱い。こげくさい臭いがする。その他の異常、故障がある。</p> <p>このような症状のときは、事故防止のため、スイッチを切り、コンセントから電源プラグを抜いて、必ず販売店に点検をご相談ください。</p>

便利メモ (おぼえのため、記入されると便利です)

販売店名		お買い上げ日	年 月 日
	☎()		
お客様ご相談窓口	☎() -	品番	

松下電器産業株式会社 エコクリーンライフ事業部

〒527-8501 滋賀県八日市市林田町1500番地
©Matsushita Electric Industrial Co., Ltd(松下電器産業株式会社)2002

CO1ZRJ200
S1001-2032

National ナショナル掃除機 取扱説明書

National

ナショナル掃除機 (家庭用)

取扱説明書

品番 MC-K1VA
MC-K1VF



クリーンスター



上手に使って上手に節電

保証書別添付

このたびはナショナル掃除機をお買い上げいただきまして、まことにありがとうございました。この取扱説明書と保証書をよくお読みのうえ、正しくお使いください。そのあと保存し、必要なお読みください。保証書は、「お買い上げ日・販売店名」などの記入を必ず確かめ、販売店からお受け取りください。この取扱説明書は「MC-K1VA・MC-K1VF」共通になっています。

もくじ

安全上のご注意	2
長くお使いいただくためのお願い	3
知っておいていただきたいこと	4
・各部のなまえとはたらき	
・紙パック交換ランプ/保護装置	
・純正紙パックについて	
まず動かしましょう	7
場所ごとに上手なお掃除を	8
お掃除が終わったら	9
紙パックがいっぱいになったら	10
吸込力が回復しないときは	11
掃除機の汚れが気になるときは	12
故障かな!?と思ったら	13
保証とアフターサービス	14
仕様/別売部品	裏表紙

お掃除前に

お掃除中に

お掃除後に

こんなときは

安全上のご注意

必ずお守りください

お使いになる人や他の人への危害、財産への損害を未然に防止するため、必ずお守りいただくことを、次のように説明しています。

表示内容を無視して誤った使いかたをしたときに生じる危害や損害の程度を、次の表示で区分し、説明しています。

警告 この表示の欄は、「死亡または重傷を負う可能性が想定される」内容です。

注意 この表示の欄は、「傷害を負う可能性または物的損害のみが発生する可能性が想定される」内容です。

お守りいただく内容の種類を、次の絵表示で区分し、説明しています。(下記は絵表示の一例です。)

 このような絵表示は、してはいけない「禁止」内容です。

 この絵表示は、必ず実行していただく「強制」内容です。

警告

 引火性のあるものや火の気のあるもののそばで使用しない、吸わせない

(トナーなどの可燃物、灯油、ガソリン、シンナー、火の消えていないたばこなど)

爆発や火災の原因になります。

 水洗いや、風呂場での使用は絶対にしない

水ぬれ禁止 感電することがあります。

絶対に分解したり修理・改造しない

 (延長管ストッパーの取り付けは除きます。(MC-K1VAの場合))

分解禁止 発火したり、異常動作して、けがをすることがあります。修理は販売店にご相談ください。

 電源プラグのほこり等は定期的にとる

プラグにほこり等がたまると、湿気等で絶縁不良となり、火災の原因になります。プラグを抜き、乾いた布でふいてください。

 お手入れ・点検の際は、電源プラグを抜く

電源プラグを抜く 感電やけがをすることがあります。

 ぬれた手で、電源プラグの抜き差しはしない

ぬれ手禁止 感電の原因になります。

 電源コード・電源プラグを破損するようなことはしない

(ノズルの回転部に巻き込ませたり、傷つけたり、加工したり、熱器具に近づけたり、無理に曲げたり、ねじったり、引っ張ったり、重い物を載せたりしない) 傷んだまま使用すると、感電・ショート・火災の原因になります。コードやプラグの修理は、販売店にご相談ください。

警告

 定格15 A・交流100 Vのコンセントを単独で使う

他の機器と併用すると、発熱による火災の原因になります。

延長コードも定格15Aのものを単独でお使いください。

 電源プラグは根元まで確実に差し込む

差し込みが不完全ですと、感電や発熱による火災の原因になります。

傷んだプラグ・ゆるんだコンセントは使用しないでください。

注意

 火気に近づけない

火気禁止 本体の変形によるショート・発火の原因になります。

 運転中に吸込口をふさいで、長さ調節ボタンを押さない (MC-K1VAの場合)

延長管が急に縮んでけがをすることがあります。

 使用時以外は電源プラグを抜く

電源プラグを抜く けが・やけど・絶縁劣化による感電・漏電火災の原因になります。

 電源プラグを抜くときは、必ず電源プラグを持って抜く

感電やショートして発火することがあります。

 電源コードを巻き取るときは、電源プラグを持つ

プラグがあたってけがをすることがあります。

長くお使いのお願い

お願い この掃除機は家庭用です。業務用やお掃除以外の目的には、ご使用にならないでください。

次のような物は吸わせない

ホース内につまりやすいストッキングなどの大きな物、水や液体・湿ったごみ・ガラス・ピン・針・つまようじ・多量の粉体(消火器の粉など)などは故障の原因になります。



ハンドルや延長管の先端で掃除しない

先端の摩耗などで接触不良や破損の原因になります。すき間用ノズル等をつけてご使用ください。

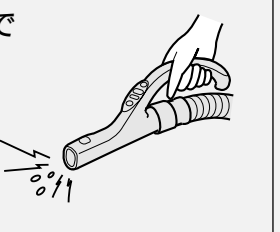

吸込口をふさいで運転しない

過熱による本体の変形の原因になります。



長いひもなどは吸わせない

回転部(ブラシ)に巻きついて回転が止まる原因になります。(MC-K1VAの場合)



ホースの扱いが悪いに

ホースの破れや傷付きの原因になります。

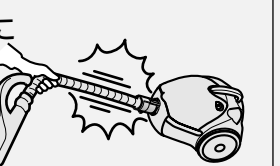

ホースなどの端子部をいじらない

接触不良の原因になります。



ノズルのジャバラ部に無理な力を加えない

ジャバラ部の破れや傷付きの原因になります。

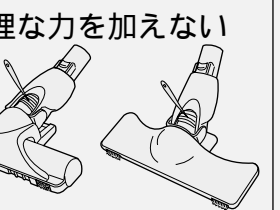

移動のときは必ずさげ手を持つ また、スタンド収納状態で本体を運ばない

ホースと延長管がはずれたり、ホースで持ち上げるとホースの破れや床面の傷付きの原因になります。



お掃除前に

お掃除中に

お掃除後に

こんなときは

知っておいていただきたいこと

使用後は、電源プラグを抜いてください。

各部のなまえとはたらき

■内のなまえは付属品です。付属品を確認し組み立てましょう。

はずすときは...

接続部にあるボタンを押したまま引き抜きます。

MC-K1VFの場合
伸縮自在延長管
(伸びっこパイプ)

下図のように組み立ててご使用ください。
(使う人や場所に合わせて、延長管を最適な長さに調節できます。お好みの長さに調節してください。)

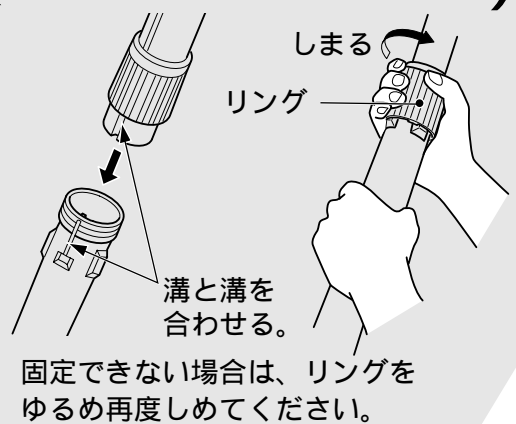

延長管ストッパー

収納時に本体裏部の差し込み部に差し込んでください。(9ページ)

ボタン

ボタン

MC-K1VFの場合

床用ノズル
(ぺたくルフロアノズル)

MC-K1VAの場合

床用ノズル
(ぺたくルエアロノズル)

「紙パック交換」ランプ
(6ページ)

操作部 (7ページ)

ボタン

MC-K1VAの場合
伸縮自在延長管
(伸びっこパイプ)

使う人や場所に合わせて、延長管を最適な長さに調節できます。長さ調節ボタンを押して延長管を出し入れしてください。長さ調節ボタンを押すと、延長管が短くなる方向に動くことがあります。

延長管ストッパー

伸縮自在延長管に取り付けてください。(5ページ)

収納時に本体裏部の差し込み部に差し込んでください。(9ページ)

回転部(ブラシ)

安全のため、床用ノズルを床面より浮かすと回転部(ブラシ)が止まります。

回転部(ブラシ)は標準 または 強/弱 ボタンを押して、床用ノズルを床面に置いた場合に回転します。(MC-K1VAの場合)

270°
回転します。

MC-K1VAの場合

ねじをはずす。

延長管ストッパーを下記の要領で取り付けてください。

伸縮自在延長管裏側のガイド穴(先端から2番目)と延長管ストッパー内側の凸部を合わせ固定する。

ねじをはめ締めつける。

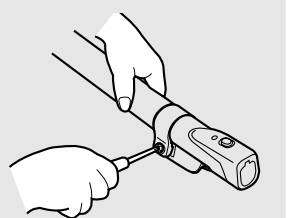
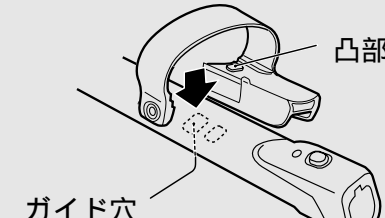

すき間用ノズル
(8ページ)

取り付け
(収納時)

取りはずし
(使用時)

ホース

ボタン

ふた開閉部

紙パックの交換、フィルターのお手入れ時に、「ふた開閉部」に指を入れて開閉します。

ふた

さげ手 (9ページ)

コード巻き込みボタン

押すと、電源コードを巻き取ることができます。

赤印
黄印

電源プラグ

電源コード

電源コードは、黄印を目安にして赤印以上引き出さないでください。(断線の原因になります。)

延長管自身が回転するので、ベッドやソファなどの下のお掃除に便利

家具のすき間もノズルがクルッと回転



ふた内側に入っています

紙パック
(「M型Vタイプ」シャッターつき)
(6・10ページ)

フィルター
(11ページ)
水洗いができます。

お掃除前に

お掃除中に

お掃除後に

こんなときは

知っておいていただきたいこと

「紙パック交換」ランプ

紙パックの交換をお知らせします。

吸い込みが弱くなったら、「紙パック交換」ランプをチェックしてください。

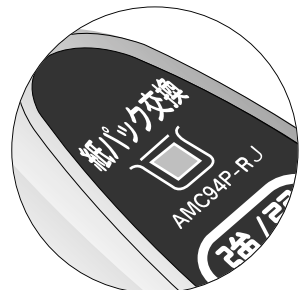

「紙パック交換」ランプのみかた

強/弱 ボタン
を1回押して
強にする

床用ノズルを床面から浮かせる
「黄色」点滅...紙パック交換の予告です。
「黄色」点灯...紙パックを交換してください。
(10ページ)

砂ごみや土ぼこりを集中的に吸わせると、少量のごみでも紙パックが目づまりし、吸込力が弱くなる場合があります。紙パックを交換してください。

ペット毛・綿ごみなどが多い場合は、「ランプ(黄色)」が点滅・点灯しないこともあります。

すき間用ノズル使用時は、吸い込み風量が少ないため、ごみ量が少なくても「ランプ(黄色)」が点滅・点灯することがあります。

「紙パック交換」ランプが点灯しない場合でも、紙パックのごみのたまり具合を、月に一回程度確認してください。

保護装置

下記、の状態を続けると、モーターの過熱を防ぐため保護装置が働いて、「紙パック交換」ランプが点灯し、本体の吸込力が低下したのち運転が自動的に停止します。

吸込口を密閉したり、多量の粉体を吸わせたり、紙パックにごみが多くなったりしたまま連続運転した場合。

直しかた

紙パックの交換、ノズル・延長管・ホース内のつまったごみを取り除きます。

「紙パック交換」ランプが点灯したまま連続運転した場合。

約5～25分(周囲温度によって異なります)待ってください。
保護装置が解除(「紙パック交換」ランプ消灯)され、再びご使用になれます。



交換用紙パックは必ず松下電器製 **純正** 紙パック
M型Vタイプ(色:ピンク)をお使いください。

掃除機の紙パックは機能部品です。当社 **純正** 以外の紙パックを使用した場合、モーターの発煙・発火が発生する恐れがあり、紙パックに関する掃除機の性能・品質は保証できません。

ナショナル掃除機には、必ず松下電器製の **純正** 紙パックをご使用ください。

次のものが使えます

(2002年4月現在)

品番	防臭加工	シャッター	種類	パッケージ色	希望小売価格
AMC-NC5			M型Vタイプ	ピンク	1000円(税別)
AMC-S5	-	-	M型Vタイプ	ピンク	700円(税別)

防臭加工について

ごみの臭いを和らげる効果の持続期間は、使用開始後約1ヵ月です。
(ごみの量、種類によって異なります。)

紙パック防臭剤成分
ポリカルボキシル酪酸
炭酸亜鉛化合物

お求めは、お買い上げの販売店または、お近くのナショナル製品取扱店で。

お願い

保管は、子供の手の届かない所で、直射日光をさけて包装用袋に入れてください。

まず動かしてみましよう

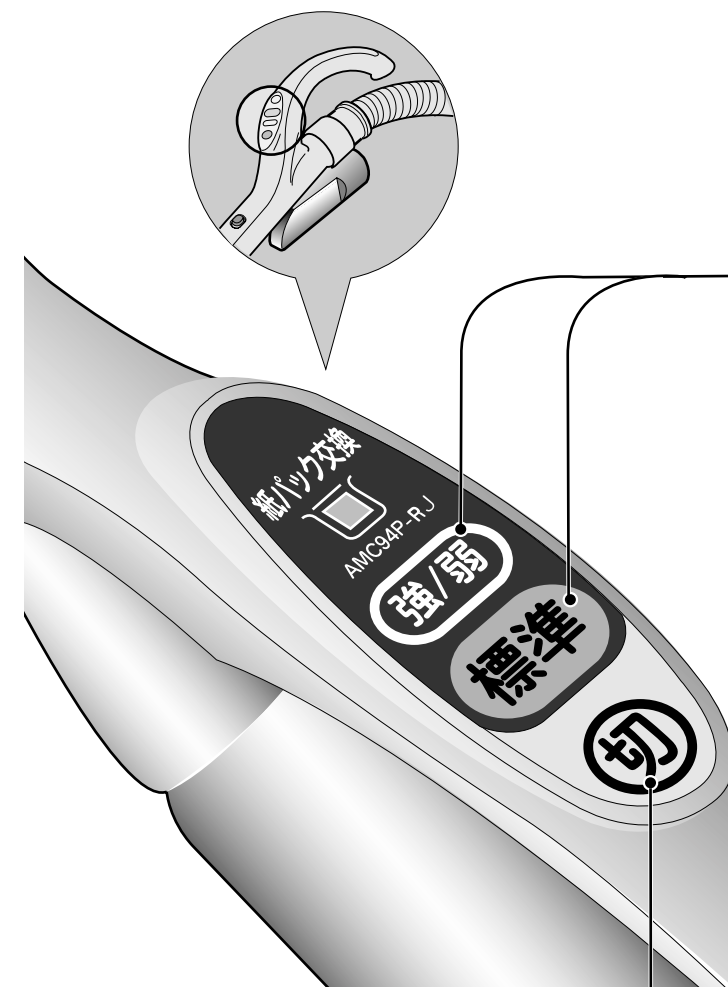

電源プラグをコンセントに差し込む

運転を開始するときは

標準 または **強/弱** ボタンを押す

床用ノズルの回転部(ブラシ)が回転します。
(回転度合は床面によって変わります。)
(MC-K1VAの場合)

標準...紙パックのごみのたまり具合に応じて吸込力がコントロールされます。
通常は**標準**でお使いください。
(省エネ、音の低減に効果的です。)

吸込力を調節するときは

強/弱 ボタンを押す

ボタンを押すごとに**強****弱**の順で切り換わります。

強.....特に念入りなお掃除に...
弱.....カーテンなど、吸いついて操作がしにくいときなどのお掃除に...

運転を止めるときは

切 ボタンを押す

床用ノズルの回転部も止まります。
(MC-K1VAの場合)

パワー落ちまセンサーがついています

紙パックがいっぱいになってきたことを感知し、吸い込む風量をアップ。

「紙パック交換」ランプが点滅するまで強力パワーでしっかり吸い取ります。

お掃除前に

お掃除中に

お掃除後に

こんなときは

場所ごとに上手なお掃除を

付属のノズルを使って

床面ごとの切り換えは不要

通常は **標準** ボタンでお使いください。

標準 ...紙パックのごみのたまり具合に応じて吸込力がコントロールされます。
(省エネ、音の低減に効果的です。)
吸込力の調節(**強** / **弱**)ができます。( 7ページ)

床用ノズル (MC-K1VAの場合)

回転部(ブラシ)が回転します。
(回転度合は床面によって変わります。)

ホースの先に
直接ノズルを取り付けて
使用することができます。

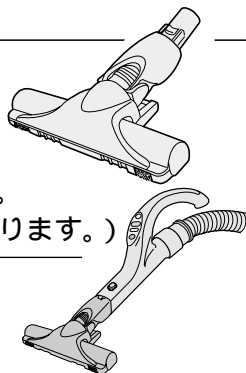

床用ノズル (MC-K1VFの場合)

ホースの先に
直接ノズルを取り付けて
使用することができます。

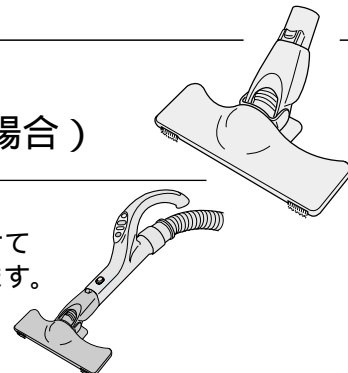

じゅうたん

力を入れず、軽くすべさせます。

お知らせ

毛足の長いじゅうたんでは、**強**でお使いになると吸い付きが強く、操作が重くなります。**標準**でお使いください。また、紙パックにごみがつまってきたり、毛足の長いじゅうたんでは回転部(ブラシ)の回転が遅くなったり、回転しない場合があります。(MC-K1VAの場合)

新しいじゅうたんでは、紙パックが遊び毛で、いっぱいになりますが、掃除回数が増すに従い、遊び毛は徐々に少なくなります。

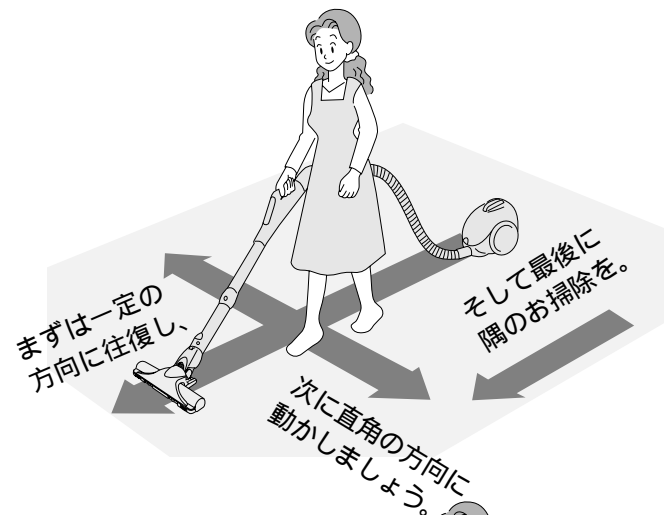

床・たたみ

目にそって力を入れずに軽くすべさせます。床・たたみの傷付き防止にもなります。

お願い

木床など床面の種類によっては、床用ノズルの回転部の音が高くなる場合があります。**標準** でのご使用をおすすめします。(MC-K1VAの場合)

こんな場合には **すき間用ノズル**で

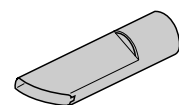

家具やタンスのすき間
ソファの隅
床やたたみの継ぎ目など...

延長管・ホースの先に取り付けてご使用ください。

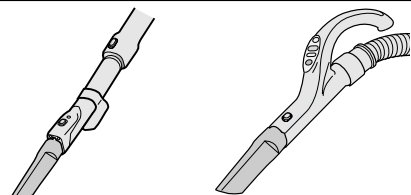

お掃除が終わったら

電源プラグをコンセントから抜く

電源プラグを抜くときは、電源プラグを持って抜いてください。
電源コードを巻き取るときは、電源プラグを持ってから「コード巻き込みボタン」を押してください。

電源プラグがコンセントに差し込まれていると、「切」のときでも約1Wの電力を消費しています。

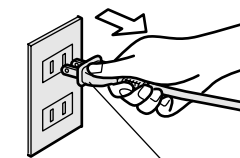

電源プラグ

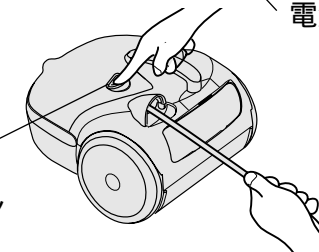

コード巻き込みボタン

さげ手を持って移動

部屋から部屋への移動は、本体の「さげ手」を持ってください。

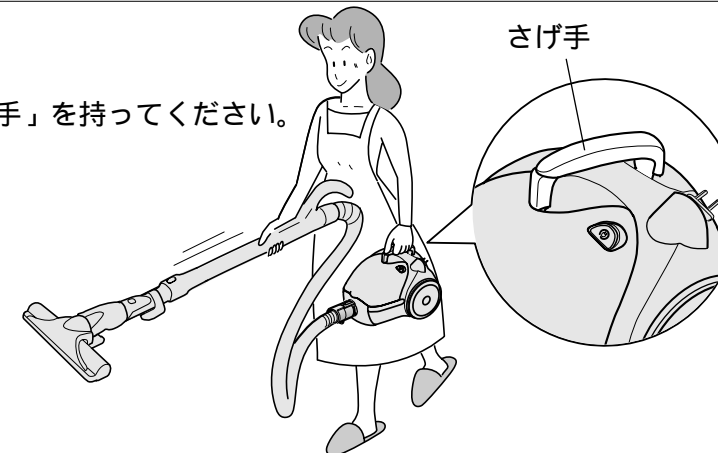

さげ手

スタンド収納でお部屋の隅などに

安定した場所で倒れないことを確認してから収納してください。

さげ手を「カチッ」と音がするまで下げる。

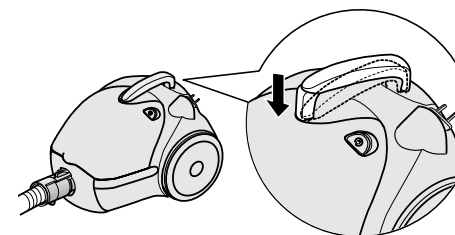

延長管を縮めた収納

本体を立て、延長管ストッパーを差し込み部に差し込む。

延長管ストッパー

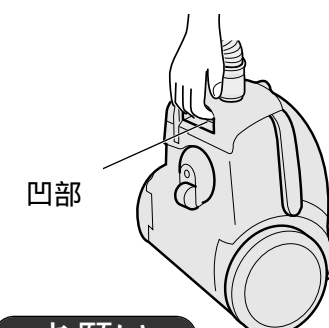

お願い

本体を立てるときは、必ず「凹部」を持って立ててください。(ホースを持って立てるとホース破れの原因になります。)

差し込み部

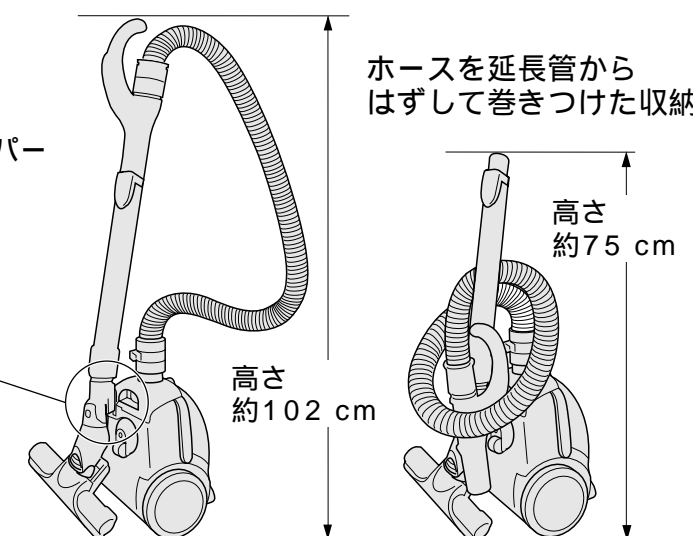

ホースを延長管からはずして巻きつけた収納

高さ
約75 cm

高さ
約102 cm

お掃除前に

お掃除中に

お掃除後に

こんなときは

紙パックがごみでいっぱいになったら

紙パック交換のめやすは6ページをご参照ください。

紙パックの交換を

交換用の紙パックは、必ず松下電器製の純正紙パックをお使いください。(P.6ページ)

紙パック交換の前には、「切」ボタンを押し、電源プラグを抜いてください。

取りはずしかた(ごみの捨てかた)

紙パック交換時は
下図のように置いてください

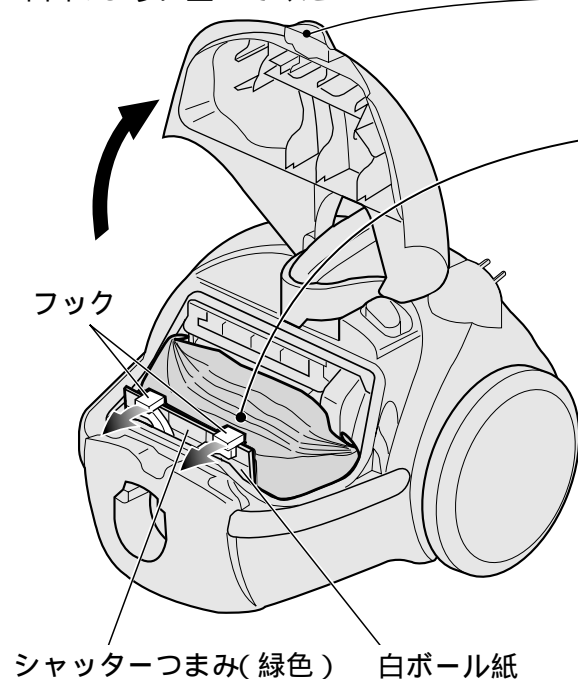

- 1 さげ手を「カチッ」と音がするまで下げて(P.9ページ)、ふたを開ける。ふた開閉部に指を入れ、引き上げる。
- 2 紙パックのシャッターを閉じる(AMC-NC5「シャッターつき紙パック」の場合) ごみこぼれを防止します。
シャッターつまみ
白ボール紙を押さえながら矢印方向(前後)にシャッターつまみ(緑色)を折り、確実に切りはなす。シャッターつまみを上方向に止まるまでゆっくり引っ張り、シャッターを閉じる。(穴にふたをする。)
- 3 フックをはずす
- 4 紙パックを取りはずす
白ボール紙を持って本体を手でささえて取り出す。

取り付けかた

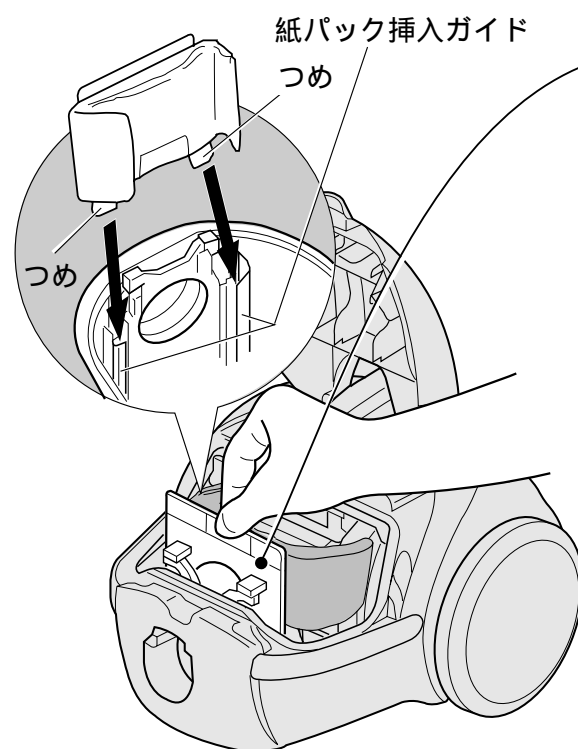

- 1 新しい紙パックを入れる
2つのつめのある方を下にして、白ボール紙だけを「紙パック挿入ガイド」の内側に沿って、真上からまっすぐに奥まで挿入する。
お願い 白ボール紙のシャッターは、ご使用前に閉じないでください。(AMC-NC5「シャッターつき紙パック」の場合)
- 2 白ボール紙を矢印の方向に押し、フックの左右にひっかける
- 3 ふたを閉める
カチッと音がするまで閉めてください。紙パックが入っていないと、ふたが閉まらないようになっています。

紙パックを交換しても 吸込力が回復しないときは

フィルターのお手入れを

フィルターのお手入れの前には、「切」ボタンを押し、電源プラグを抜いてください。

- 1 紙パックを取りはずす(P.10ページ)
- 2 フィルターを取り出す
フィルター枠(フィルター付)を取り出したあと、フィルターをはずします。

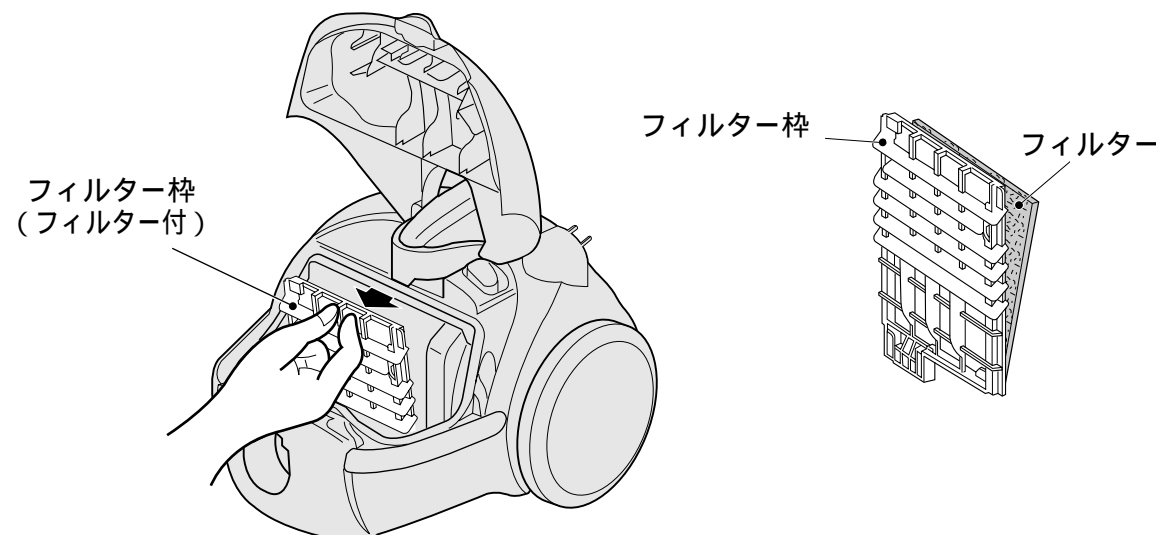

- 3 軽く水洗いする
水にひたして押し洗ったあと、陰干しでよく乾燥させます。



- 4 もとの位置へ取り付ける

フィルターをフィルター枠に取り付けます。

フィルター枠下部を溝の奥まで確実に差し込みます。

この部分を、「カチッ」と音がするまで押し込みます。

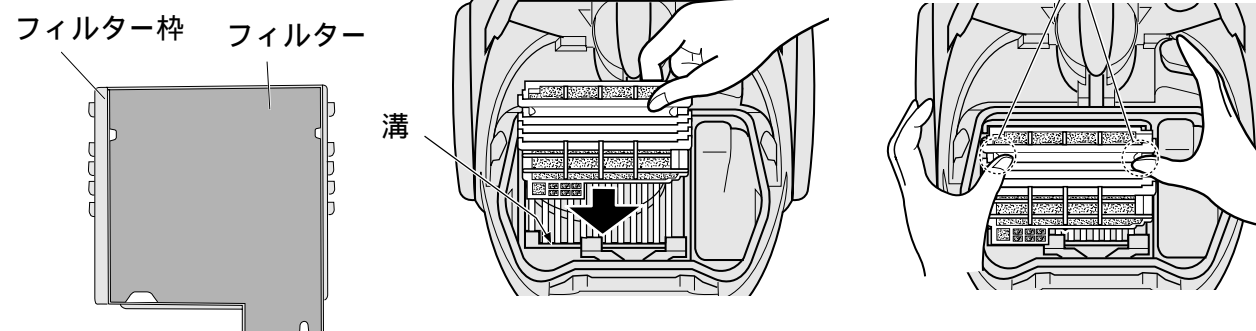

- 5 紙パックを取り付ける(P.10ページ)

お願い フィルターを洗濯機で洗ったり、もみ洗いしないでください。また、ドライヤーなどの熱風で乾燥させないでください。(フィルターが縮んで、モーター部にゴミが侵入し、故障の原因になります。)

お掃除前に

お掃除中に

お掃除後に

こんなときは

掃除機の汚れやノズルの動きが気になるときは

床用ノズル・本体などのお手入れを

お手入れの前には、「切」ボタンを押し、電源プラグを抜いてください。

床用ノズル 月に1回程度点検してください。

ノズルには糸くずや髪の毛、粘着性のごみなどが付着しやすく、吸込力低下の原因になります。

ごみなどが付着したとき

回転部(ブラシ) ブラシ、空気取入口のごみを「すき間用ノズル」で吸い取る

(MC-K1VAの場合)

回転部(ブラシ)にからまったごみは、はさみなどで切り、取り除く

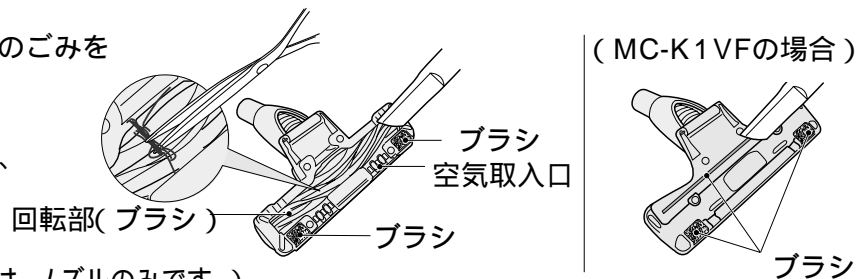

特に汚れがひどいとき

まるごと水洗いする(水洗いできるのは、ノズルのみです。)

水洗いし、ノズル内部の水分を切り、十分に乾燥させてください。

(MC-K1VAの場合)

回転部(ブラシ)を取り出し、ごみを取り除く

カギの背中などを、ネジ溝に入れて左に回転させ、「ひらく」を印に合わせ、ブラシカバーをはずす。

回転部(ブラシ)を取り出し、ごみを取り除く。

回転部(ブラシ)は水洗いしたあと、乾いた布ではさむようにして水気を切り、陰干しにして十分に乾燥させる。

回転部(ブラシ)の軸受が挿入されていた凹部のごみを取り除く。

もとのように取り付ける。

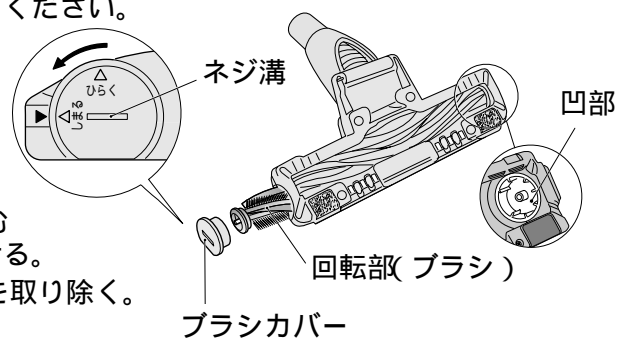

抗菌加工マスク 汚れが気になるときは洗うことができます。

抗菌加工マスクを取りはずし、水洗いする

水洗いでおちない場合は、洗たく用洗剤を使って手で軽く押しながら洗う

抗菌加工マスクを取りはずし、ハイクリーンフィルターをはずす。

(ハイクリーンフィルターは洗えませんので、はずしてほこりなどの汚れを軽くはたいて落としてください。)

手ではずしにくい場合は、カギの背中などを使ってはずしてください。

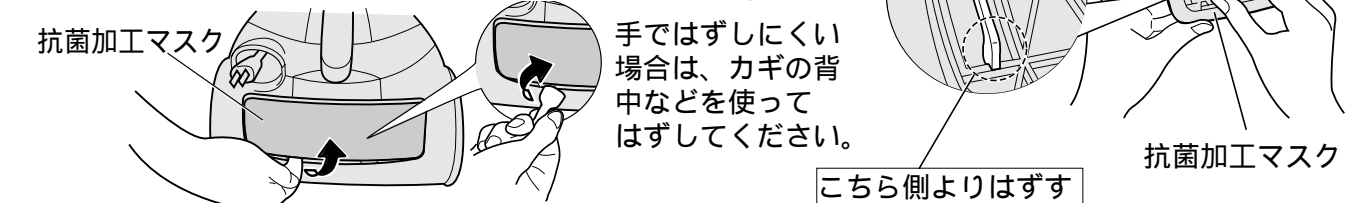

抗菌加工マスクは水洗いしたあと、陰干しにして十分に乾燥させる。

(ハイクリーンフィルターは洗わないでください。)

抗菌加工マスクにハイクリーンフィルターを取り付ける。

抗菌加工マスクを本体に取り付ける。

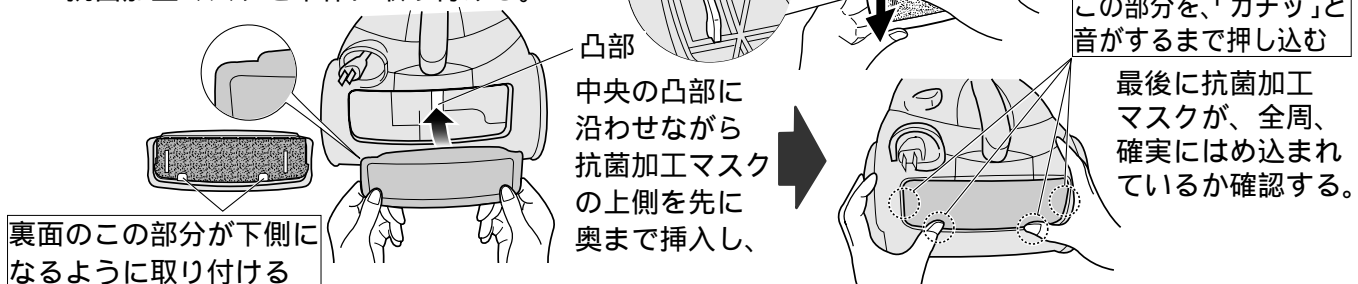

裏面のこの部分が下側になるように取り付ける

凸部 中央の凸部に沿わせながら抗菌加工マスクの上側を先に奥まで挿入し、

この部分を「カチッ」と音がするまで押し込む

最後に抗菌加工マスクが、全周、確実にはめ込まれているか確認する。

掃除機の汚れやノズルの動きが気になるときは

本体・付属品

水をふくませ、しぼったやわらかな布でふきとってください。

お願い

洗剤・ベンジン・シンナー・アルコールなどは使わないでください。

(ひび割れや変色の原因になります。抗菌加工マスクのみ洗剤で洗えます。)

ドライヤーなどの熱風で乾燥させないでください。(変形や故障の原因になります。)

化学ぞうきんをご使用の際は、その注意書に従ってください。

故障かな!?と思ったら

修理を依頼される前に、下の表に従って点検してください。

こんなときは	調べるところと直しかた	参照ページ
動かない	電源プラグがコンセントにしっかり差し込まれていましたか？ 本体にホースが確実に差し込まれていますか？ 「カチッ」と音がするまでしっかり差し込む。	5
強にしても吸込力が弱い	紙パックがごみでいっぱいになっていませんか？ 交換する ホースやノズル・延長管に、ごみがつまっていませんか？ ふたが確実に閉まっていますか？	10
運転中に止まる	紙パックがごみでいっぱいになっていませんか？ ホースやノズル・延長管にごみがつまっていませんか？ 吸込口を密閉して使用していませんか？	6 <small>保護装置が働いています。</small>
電源コードが全部入らない	電源コードが片寄って巻き込まれたりしていませんか？ 2~3 mほど引き出して、もう一度巻き込む。	—
電源コードが引き出せない	電源コードが絡んでいませんか？ 無理に引き出さず、コード巻き込みボタンを押しながら「巻き込み」「引き出し」を繰り返してください。	—
使用中、モーター音が変動する	パワー落ちセンサーが働いています。	7
回転部(ブラシ)が回転しない (MC-K1VAの場合)	ノズルにごみがつまっていませんか？ 特殊なじゅうたんなどで、吸込力が強すぎませんか？ 標準でお使いください。 安全のため空中に浮かすと、回転が止まります。	12 8 4
本体からにおいがする	ごみの種類によってはにおいがすることがありますが異常ではありません。 紙パック・フィルターを点検してください。	—

お知らせ

運転中に本体・電源コード・電源プラグ・抗菌加工マスクが少し熱くなりますが異常ではありません。

点検後なお異常がある

ご自分で修理なさらなくて、お買い上げの販売店まで保証書を添えて、製品(本体・ホース・伸縮自在延長管・床用ノズル)をご持参ください。(詳しくは、14~15ページの「保証とアフターサービス」をご参照ください。)

お掃除前に

お掃除中に

お掃除後に

こんなときは

保証とアフターサービス よくお読みください

修理・お取り扱い・お手入れ

などのご相談は...

まず、お買い上げの販売店へ

お申し付けください

転居や贈答品などでお困りの場合は...

修理は、サービス会社・販売会社の「修理ご相談窓口」へ！
 その他のお問い合わせは、「お客様ご相談センター」へ！

修理を依頼される時

13ページの表に従ってご確認のあと、直らないときは、まず電源プラグを抜いて、お買い上げの販売店へご連絡ください。

保証期間中は

保証書の規定に従って、お買い上げの販売店が修理をさせていただきますので、恐れ入りますが、製品に保証書を添えてご持参ください。

保証期間を過ぎているときは

修理すれば使用できる製品については、ご希望により有料で修理させていただきます。

修理料金の仕組み

修理料金は、技術料・部品代・出張料などで構成されています。

技術料 は、診断・故障個所の修理および部品交換・調整・修理完了時の点検などの作業にかかる費用です。

部品代 は、修理に使用した部品および補助材料代です。

出張料 は、お客様のご依頼により製品のある場所へ技術者を派遣する場合の費用です。

保証書(別添付)

お買い上げの販売店からお買い上げ日・販売店名などの記入を必ず確かめ、お受け取りください。よくお読みのと、保存してください。

保証期間：お買い上げ日から本体1年間
 ただし紙パックは、消耗品ですから
 保証期間内でも「有料」とさせていただきます。

補修用性能部品の保有期間

当社は、この掃除機の補修用性能部品を、製造打ち切り後6年保有しています。

注) 補修用性能部品とは、その製品の機能を維持するために必要な部品です。

ご連絡いただきたい内容

品名	掃除機
品番	
お買い上げ日	年 月 日
故障の状況	できるだけ具体的に

修理に関するご相談

ナショナル/パナソニック 修理ご相談窓口

ナビダイヤル
 (全国共通番号)  **0570-087-087**

お客様がおかけになった場所から最寄りの修理ご相談窓口につながります。呼出音の前にNTTより通話料金の目安をお知らせします。
 携帯電話・PHS等からは最寄りの修理ご相談窓口へ直接おかけください。
 最寄りの修理ご相談窓口は、次ページをご覧ください。

使いかた・お買い物などのご相談

ナショナル/パナソニック お客様ご相談センター

電話 フリーダイヤル  **0120-878-365**

FAX フリーダイヤル  **0120-878-236**

365日 / 受付9時～20時

Help desk for foreign residents in Japan

外国人/海外仕様商品(ツーリスト商品他)等ご相談窓口
 Tokyo (03)3256-5444 Osaka (06)6645-8787
 Open: 9:00 - 17:30 (closed on Saturdays/Sundays/national holidays)

ナショナル/パナソニック 修理ご相談窓口

ナビダイヤル  **0570-087-087**
 (全国共通番号)

お客様がおかけになった場所から最寄りの修理ご相談窓口につながります。呼出音の前にNTTより通話料金の目安をお知らせします。
 携帯電話・PHS等からは最寄りの修理ご相談窓口へ直接おかけください。

北海道地区		近畿地区	
札幌 札幌市厚別区厚別南2丁目17-7 ☎(011)894-1251	帯広 帯広市西19条南1丁目7-11 ☎(0155)33-8477	滋賀 守山市勝部6丁目2-1 ☎(077)582-5021	奈良 大和郡山市椎木町404-2 ☎(0743)59-2770
旭川 旭川市2条通2丁目1左1号 ☎(0166)31-6151	函館 函館市西桔梗589番地241(函館流通センター内) ☎(0138)48-6631	京都 京都市南区上鳥羽石橋町20-1 ☎(075)672-9636	和歌山 和歌山市中島499-1 ☎(073)475-2984
		大阪 大阪市北区本庄西1丁目1-7 ☎(06)6359-6225	兵庫 神戸市中央区琴ノ緒町3丁目2-6 ☎(078)272-6645
東北地区		中国地区	
青森 青森市第二問屋町3-7-10 ☎(017)739-9712	宮城 仙台市宮城野区扇町7-4-18 ☎(022)387-1117	鳥取 鳥取市安長295-1 ☎(0857)26-9695	岡山 岡山県都窪郡早島町矢尾807 ☎(086)292-1162
秋田 秋田市御所野湯本2丁目1-2 ☎(018)826-1600	山形 山形市流通センター3丁目12-2 ☎(023)641-8100	米子 米子市米原4丁目2-33 ☎(0859)34-2129	広島 広島市西区南観音8丁目13-20 ☎(082)295-5011
岩手 盛岡市羽場13地割30-3 ☎(019)639-5120	福島 福島県安達郡本宮町字南/内65 ☎(0243)34-1301	松江 松江市平成町182番地14 ☎(0852)23-1128	山口 山口市鑄銭司字鑄銭司団地北447-23 ☎(083)986-4050
		出雲 出雲市渡橋町416 ☎(0853)21-3133	浜田 浜田市下府町327-93 ☎(0855)22-6629
首都圏地区		四国地区	
栃木 宇都宮市御幸町194-20 ☎(028)689-2555	千葉 千葉市中央区星久喜町172 ☎(043)208-6034	香川 高松市勅使町152-2 ☎(087)868-9477	高知 南国市岡豊町中島331-1 ☎(088)866-3142
群馬 高崎市大沢町229-1 ☎(027)352-1109	東京 東京都世田谷区宮坂2丁目26-17 ☎(03)5477-9780	徳島 徳島県板野郡北島町鯛浜字かや108 ☎(088)698-1125	愛媛 松山市土居田町750-2 ☎(089)971-2144
水戸 水戸市柳河町309-2 ☎(029)225-0249	山梨 甲府市下飯田2丁目1-27 ☎(055)222-5171		
つくば つくば市花畑2丁目8-1 ☎(0298)64-8756	神奈川 横浜市港南区日野5丁目3-16 ☎(045)847-9720		
埼玉 桶川市赤堀2丁目4-2 ☎(048)728-8960	新潟 新潟市東明1丁目8-14 ☎(025)286-0171		
中部地区		九州地区	
石川 石川県石川郡野々市町稲荷3丁目80 ☎(076)294-2683	名古屋 名古屋市瑞穂区塩入町8-10 ☎(052)819-0225	福岡 春日市春日公園3丁目48 ☎(092)593-9036	熊本 熊本市健軍本町12-3 ☎(096)367-6067
富山 富山市寺島1298 ☎(076)432-8705	岡崎 岡崎市岡町南久保28 ☎(0564)55-5719	佐賀 佐賀市本庄町大字本庄896-2 ☎(0952)26-9151	天草 本渡市港町18-11 ☎(0969)22-3125
福井 福井市開発4丁目112 ☎(0776)54-5606	岐阜 岐阜県本巣郡北方町高屋太子2丁目30 ☎(058)323-6010	長崎 長崎市東町1949-1 ☎(095)830-1658	鹿児島 鹿児島市与次郎1丁目5-33 ☎(099)250-5657
長野 松本市大字笹賀7600-7 ☎(0263)58-0073	高山 高山市花岡町3丁目82 ☎(0577)33-0613	大分 大分市萩原4丁目8-35 ☎(097)556-3815	大島 名瀬市矢之脇町10-5 ☎(0997)53-5101
静岡 静岡市西島765 ☎(054)287-9000	三重 久居市森町字北谷1920-3 ☎(059)255-1380	宮崎 宮崎県宮崎郡清武町下加納366-2 ☎(0985)85-6530	
		沖縄地区	
		沖縄 浦添市城間4丁目23-11 ☎(098)877-1207	

所在地、電話番号が変更になることがありますので、あらかじめご了承ください。

お掃除前に

お掃除中に

お掃除後に

こんなときは