

# 仕様

電 源	AC100 V 50-60 Hz
消 費 電 力	1000 W~約200 W (スイッチが「切」のときは、約2 Wです)
外 形 寸 法	幅240 mm×奥行340 mm×高さ230 mm
質 量	3.9 kg(本体のみ) 5.4 kg (ホース・伸縮自在延長管・床用ノズル含む)
吸 込 仕 事 率	570 W~約60 W
運 転 音	58 dB~約50 dB
集 じ ん 容 積	0.6 L
コ ー ド の 長 さ	5 m
付 属 品	床用ノズル . . . . . 1コ 伸縮自在延長管〈延長管ストッパー付き〉 . . . . . 1セット ホース . . . . . 1本 すき間用ノズル . . . . . 1コ お手入れブラシ . . . . . 1コ

電気掃除機 MC-F3XA 取扱説明書

# National

## 取扱説明書

電気掃除機 (家庭用)

品番 MC-F3XA



### 抗菌効果について

部 品 名	抗菌の確認を行った試験機関名	試験方法	抗菌の方法	抗菌の処理を行っている部分の名称
抗菌加工HEPAフィルター	(財)日本食品分析センター	滴下法	グラビア印刷方式	シート状不織布

**愛情点検** 長年ご使用の電気掃除機の点検を！

こんな症状はありませんか

- ・**標準**(弱)を押しても、時々運転しないことがある
- ・コードを動かすと、通電したり、しなかったりする
- ・運転中、異常な音がする
- ・本体が変形したり、異常に熱い

➔

事故防止のため、**切**を押し、必ずコンセントから電源プラグを抜いて、販売店に点検をご相談ください。

便利メモ おぼえのため 記入されると 便利です	お買い上げ日	年	月	日	品 番	MC-F3XA
	販売店名	☎ ( )				

上手に使うって上手に節電

**保証書別添付** このたびは電気掃除機をお買い上げいただき、まことにありがとうございました。

- ・この取扱説明書と保証書をよくお読みのうえ、正しくお使いください。
- ・特に「安全上のご注意」(4~5ページ)は、ご使用前に必ずお読みいただき、安全にお使いください。お読みになったあとは、保証書と一緒に大切に保管し、必要なときにお読みください。
- ・保証書は、「お買い上げ日・販売店名」などの記入を必ず確かめ、販売店からお受け取りください。

松下電器産業株式会社 エコクリーンライフ事業部

〒527-8501 滋賀県八日市市林田町1500番地

# サイクロン掃除機を上手にお使いいただくために

ネットフィルター・ブリーツフィルターにゴミやほこりが付着したまま使用すると、「フィルター掃除」ランプが点滅したり、吸込力が弱くなることがありますので、下記のお手入れをしてください。

ダストボックスのゴミは、  
左右いずれかの「ゴミすて」ラインを超え  
る前に捨ててください。

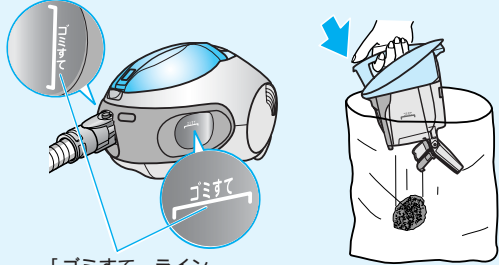

「ゴミすて」ライン

ゴミを捨てた後、お手入れをしてください。

## 自動フィルタークリーニング

この掃除機は、コードを引き出すとブリーツフィルターをクリーニングします。

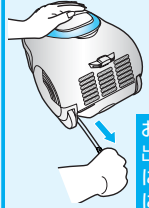

コードを引き出すときにはブリーツフィルターを強くたたく音がします。

お手入れの前にコードを引き出すと、ブリーツフィルターに付着したほこりを、効率的にクリーニングします。

## ゴミ捨て時ごとのお手入れ

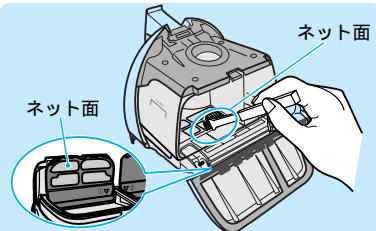

ネット面に付着しているゴミやほこりなどをお手入れブラシで取り除く

## お手入れブラシの取り外しと組み立て

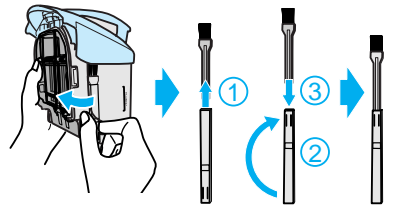

「フィルター掃除」ランプが点滅・点灯したとき  
吸込力が弱くなったとき  
運転音が高くなったと感じたときのお手入れ

### ネットフィルター

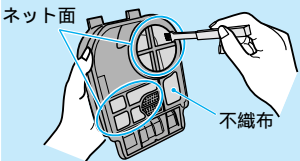

ネット面・不織布に付着しているゴミやほこりなどをお手入れブラシで取り除く

### ダストボックス サイクロン室

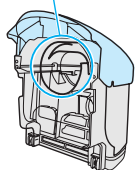

サイクロン室にたまったゴミやほこりなどを取り除く

### ブリーツフィルター

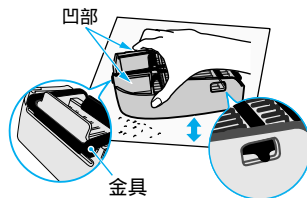

金具が外れた場合は、きちんとはめてからネットフィルターに取り付けてご使用ください。

凹部に上にして、溝にたまったゴミが落ちるまでたたいて落とす  
**水洗いできません**

詳しくは、「ゴミの捨てかた」(14~15ページ)・「お手入れ」(16~17ページ)をご覧ください。

# もくじ

安全上のご注意 . . . . . 4

お使いになる前に . . . . . 6

・長くお使いいただくためのお願い ・保護装置

付属品を確認し組み立てましょう . . . . . 7

各部の名前と働き . . . . . 8

上手なお掃除 . . . . . 10

ゴミの捨てかた . . . . . 14

お手入れ . . . . . 16

・ダストボックス ・プレフィルター  
・床用ノズル(親ノズル・子ノズル)  
・本体・延長管・ホース

故障かな? . . . . . 20

保証とアフターサービス . . . . . 22

仕様 . . . . . 裏表紙

お掃除前に

お掃除中に



お掃除後に

こんなときは





# 安全上のご注意 必ずお守りください

お使いになる人や他の人への危害、財産への損害を未然に防止するため、必ずお守りいただくことを、次のように説明しています。







■表示内容を無視して誤った使い方をしたときに生じる危害や損害の程度を、次の表示で区分し、説明しています。

	<b>警告</b>	この表示の欄は、「死亡または重傷などを負う可能性が想定される」内容です。
	<b>注意</b>	この表示の欄は、「傷害を負う可能性または物的損害のみが発生する可能性が想定される」内容です。







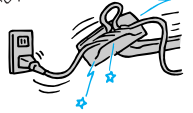

■お守りいただく内容の種類を、次の絵表示で区分し、説明しています。(下記は絵表示の一例です。)

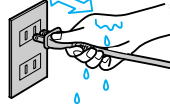
		このような絵表示は、してはいけない「禁止」内容です。
		この絵表示は、必ず実行していただく「強制」内容です。

## 警告

<p><b>引火性のあるものや火の気のあるもののそばで使用しない、吸わせない</b> (トナーなどの可燃物、灯油、ガソリン、シンナー、火の消えていないたばこなど)</p>   <p>爆発や火災の原因になります。</p>	<p><b>絶対に分解したり修理・改造しない</b></p>   <p>分解禁止</p> <p>発火したり、異常動作して、けがをすることがあります。 ●修理は販売店にご相談ください。</p>	<p><b>水洗いや、風呂場での使用は絶対にしない</b></p>   <p>水ぬれ禁止</p> <p>感電することがあります。</p>
<p><b>電源コード・電源プラグを破損するようなことはしない</b> (ノズルの回転部に巻き込ませたり、傷つけたり、加工したり、熱器具に近づけたり、無理に曲げたり、ねじったり、引っ張ったり、重い物を載せたりしない)</p>   <p>傷んだまま使用すると、感電・ショート・火災の原因になります。 ●コードやプラグの修理は、販売店にご相談ください。</p>		

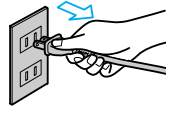
## 警告

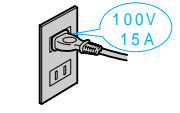
<p><b>ぬれた手で、電源プラグの抜き差しはしない</b></p>   <p>ぬれ手禁止</p> <p>感電の原因になります。</p>	<p><b>電源プラグのほこり等は定期的にとる</b></p>   <p>プラグにほこり等がたまると、湿気等で絶縁不良となり、火災の原因になります。プラグを抜き、乾いた布でふいてください。</p>	<p><b>電源プラグは根元まで確実に差し込む</b></p>   <p>差し込みが不完全だと、感電や発熱による火災の原因になります。 ●傷んだプラグ・ゆるんだコンセントは使用しないでください。</p>
<p><b>お手入れ・点検の際は、電源プラグを抜く</b></p>   <p>電源プラグを抜く</p> <p>感電やけがをすることがあります。</p>	<p><b>定格15 A・交流100 Vのコンセントを単独で使う</b></p>   <p>他の機器と併用すると、発熱による火災の原因になります。 ●延長コードも定格15 Aのものを単独でお使いください。</p>	

## 注意

<p><b>床用ノズルで天井など高い所を掃除しない</b></p>   <p>親ノズルが外れて落下し、けがをすることがあります。</p>	<p><b>火気に近づけない</b></p>   <p>火気禁止</p> <p>本体の変形によるショート・発火の原因になります。</p>	<p><b>使用時以外は電源プラグを抜く</b></p>   <p>電源プラグを抜く</p> <p>けが・やけど・絶縁劣化による感電・漏電火災の原因になります。</p>
<p><b>電源プラグを抜くときは、必ず電源プラグを持って抜く</b></p>   <p>感電やショートして発火することがあります。</p>	<p><b>電源コードを巻き取るときは、電源プラグを持つ</b></p>   <p>プラグがあたってけがをしたり、刃先でやけどをする恐れがあります。 ●掃除機運転後は、プラグの刃先が熱くなることがあります。</p>	

お掃除前に

お掃除中に

お掃除後に

こんなときは

## 長くお使いいただくためのお願い

この掃除機は家庭用です。業務用やお掃除以外の目的には、ご使用にならないでください。

### 次のような物は吸わせない

- ・除湿剤 ・ 多量の粉体（消火器の粉など）
  - ・ ペットなどの排泄物が付着したものの
  - ・ ホース内に詰まりやすい
  - ・ ストッキングなどの大きな物
  - ・ 水や液体 ・ 湿ったゴミ
  - ・ ガラス ・ ピン ・ 針
  - ・ つまようじ ・ 長いひも など
- 故障の原因になります。

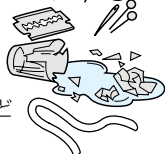

### ホースなどの端子部をいじらない

接触不良の原因になります。



### ホースや延長管の先端で掃除しない

先端の摩耗などで接触不良や破損の原因になります。すき間用ノズルなどを付けてご使用ください。



### ホースの扱いはていねいに

ホースの破れや傷つきがないか確認してください。



移動のときは必ずさげ手を持つ  
また、スタンド収納状態や  
ダストボックス取っ手を持って  
本体を運ばない

ホースと延長管が外れたり、  
ホースで持ち上げるとホースの  
破れや床面の傷つきの原因になります。



## 保護装置 下記のような使い方をする、本体・床用ノズルが停止します。

### 本体の保護装置が働くとき

① フィルターにゴミが付着した状態で連続運転した場合

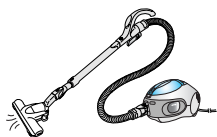

② 吸込口を密閉したり、ホース・延長管にゴミが詰まった場合



上記①②の状態を続けると、本体のモーターの過熱を防ぐため、「フィルター掃除」ランプが点灯し、自動的に停止（この場合は、回転部（ブラシ）も自動的に停止）します。

直しかた

① ダストボックスのゴミを捨て、フィルターの  
お手入れをする  
（P.14・15・16・17ページ）

② 床用ノズル・ホース・延長管に詰まった  
ゴミを取り除く

約5～25分（周囲温度によって異なります）待つと冷却されて、保護装置が解除され、再びご使用になれます。

## 付属品

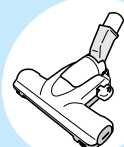

床用ノズル  
（親子エアロノズル）

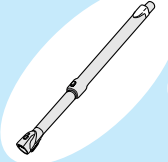

伸縮自在延長管  
（伸びっこパイプ）

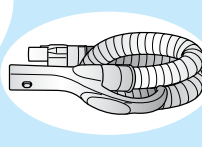

ホース



すき間用ノズル



お手入れブラシ  
ダストボックスに  
セットされています。  
（P.9ページ）

1～4の順に組み立てましょう

外すときは、接続部にある「ボタン」を押したまま引き抜きます。



お掃除前に

お掃除中に

お掃除後に

こんなときは

# 各部の名前と働き

## お知らせ

●掃除機運転中および運転後に本体・電源コード・電源プラグ・さげ手が熱くなりますが、異常ではありません。

### 伸縮自在延長管 (伸びっこパイプ)

#### 長さ調節ボタン

使う人や場所に合わせて、延長管を最適な長さに調節できます。

長さ調節ボタンを押して延長管を出し入れする

#### 延長管ストッパー (13ページ)

操作部  
(10ページ)

すき間用ノズル

ホース

### ダストボックス

#### フィルタ・ユニット

プリーツフィルタ -  
ネットフィルタ -

お手入れ  
ブラシ

#### フィルター掃除ランプ

点滅: 吸込力が弱くなったとき  
(16ページ)

点灯: 本体の保護装置が働いたとき  
(6ページ)

フィルター掃除

#### ダストボックス 取っ手

#### ゴミすてボタン

360度  
回転します

尾錠

「ゴミすて」ライン  
本体の左右にあります。  
(14ページ)

抗菌加工HEPAフィルター  
本体内にあります。

コード巻き込みボタン

#### 電源コード

コードは黄印を目安にして引き出し、赤印以上引き出さないでください。(断線の原因になります)

#### 電源プラグ

#### お知らせ

コードを引き出すとプリーツフィルタをクリーニングします。コードを引き出すときにはプリーツフィルタを強くたたく音がします。

### 床用ノズル (親子エアロノズル)

子ノズル

親ノズル

裏側

回転部  
(ブラシ)

#### 床用ノズルの安全装置

安全のため、床用ノズルを床面より浮かすと回転部(ブラシ)が止まります。

回転部(ブラシ)は、**標準弱** または **強** を押して、床用ノズルを床面に置いた場合に回転します。

お掃除前に

お掃除中に

お掃除後に

こんなときは

# 上手なお掃除

## 電源プラグをコンセントに差し込む

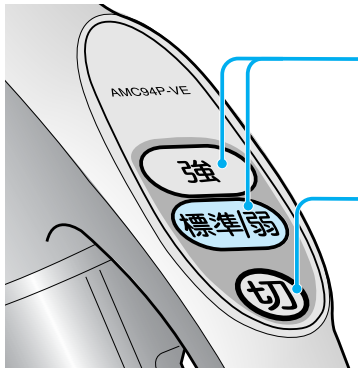

AMC94P-VE

運転を開始するときは  
**標準弱** または **強** を押す

運転を止めるときは  
**切** を押す

電源プラグをコンセントから抜く  
電源プラグがコンセントに差し込まれていると、「切」のときでも約2Wの電力を消費しています。



**床用ノズル**

標準の吸込力でのお掃除	最大の吸込力でのお掃除
<b>標準弱</b> を1回押す	<b>強</b> を1回押す
標準	強
●床用ノズルの回転部(ブラシ)は回転します。	●床用ノズルの回転部(ブラシ)は回転します。



**子ノズル**      **すき間用ノズル**

標準の吸込力でのお掃除	カーテンなど吸い付いて操作がしにくいとき	最大の吸込力でのお掃除
<b>標準弱</b> を1回押す	<b>標準弱</b> を2回押す	<b>強</b> を1回押す
標準	弱	強

## 掃除機の上手なかけかた

- ノズルは力を入れず、軽くゆっくり動かしましょう。一往復2〜3秒が理想的な速さです。
- ノズルを一度に動かす長さの目安は、身長約半分が理想的です。

**フローリング・畳**

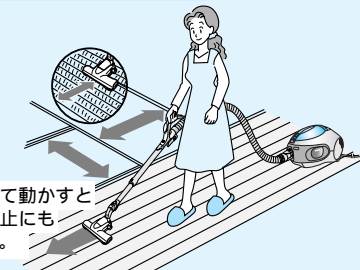

目に沿って動かすと傷つき防止にもなります。

**じゅうたん**

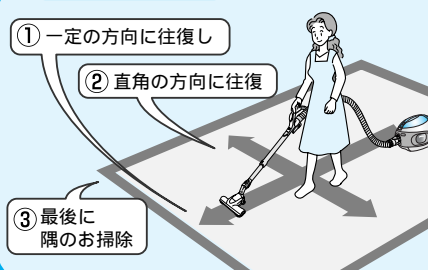

- ① 一定の方向に往復し
- ② 直角の方向に往復
- ③ 最後に隅のお掃除

- お知らせ** ●毛足の長いじゅうたんなど、じゅうたんの種類によっては、**強** でお使いになると吸い付きが強く、操作が重くなります。**標準** でお使いください。また、ゴミがたまってきたり、毛足の長いじゅうたんでは、回転部(ブラシ)の回転が遅くなったり、回転しない場合があります。
- お願い** ●木床など床面の種類によっては、床用ノズルの回転部(ブラシ)の音が高くなる場合があります。**標準** での使用をおすすめします。

**こんな所は…**

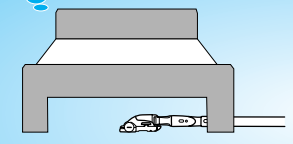

**こんなふうに…**

延長管がべたっと倒れて、ノズルが左右にクルッと回転し、ベッドの下や家具のすき間もラクにお掃除できます。

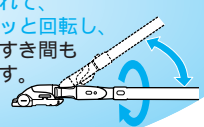

お掃除前に

お掃除中に

お掃除後に

こんなときは

# 上手なお掃除

## 子ノズル

家具の間などの狭い所  
高い所  
テレビなどの側面や背面

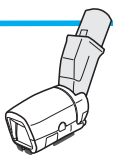

### 外すときは...

- ペダルを踏んで、
- 子ノズルを持ち上げる



### はめるときは...

先端部の回転を戻し、  
親ノズルを支えながら  
先端部を入れて  
「カチッ」と音がするまで押し込む

**お知らせ** 子ノズルが確実にセットされていないと、  
回転部(ブラシ)が回転しません。

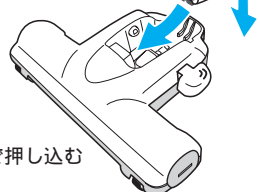

### こんな所を...



高い所

### こんな所を...

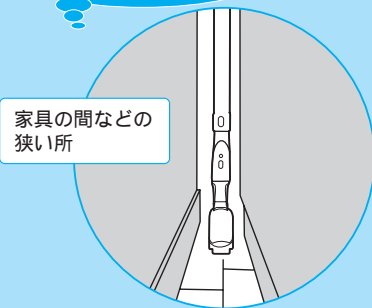

家具の間などの  
狭い所

## すき間用ノズル

サッシ・ソファ  
家具の間  
床や畳の継ぎ目などにも

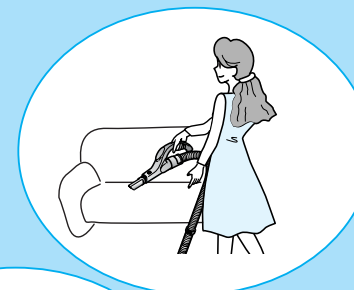
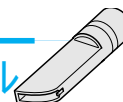

## お掃除が終わったら

安定した場所で倒れないことを確認してから収納してください。

< 収納例 >

- 1 本体を立て
- 2 延長管ストッパーを  
差し込み部に差し込む

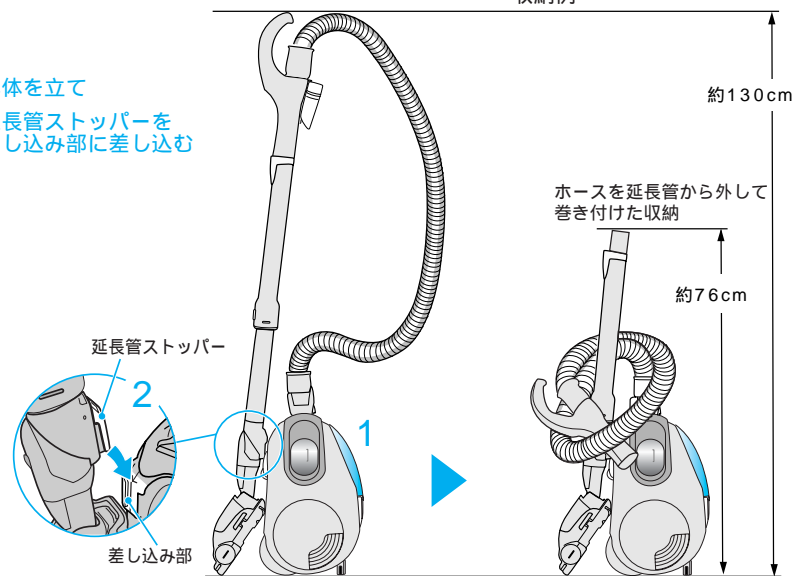

お掃除前に

お掃除中に

お掃除後に

こんなときは

# ゴミの捨てかた

■ゴミを捨てる前には、**切** を押し、電源プラグを抜いてください。

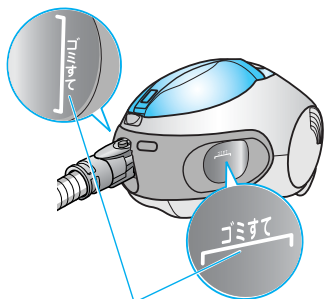

「ゴミすて」ライン

ダストボックスのゴミは、  
左右いずれかの「ゴミすて」ラインを超える前に  
捨ててください。

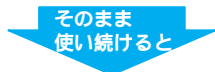

フィルターが目詰まりして吸込力が低下します

ゴミを捨てる前にコードを巻き込ませ、再度、引き出すと、  
ブリーツフィルターに付着したほこりを、効率的にクリーニングします。

## 1 ダストボックスを取り出す

- ①尾錠を下図の青破線で示す本体のりょう線ラインより外側に引き出ししながら
- ②ダストボックスを真上に引き上げる  
※ダストボックス取っ手は固定されます。本体にセットすると、ダストボックス取っ手は、固定が解除され収納されます。

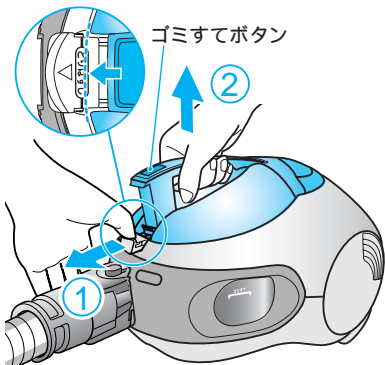

### お知らせ

- ダストボックスを取り出すときにゴミすてボタンを押さないでください。(ゴミがこぼれます)
- ①②の手順通りにしないと、ダストボックスが取り出せないことがあります。そのときは、ダストボックスをいったん押し込んで、①②の手順通りにしてください。

## 2 ゴミを捨てる

- 底ふたを下向けにしてゴミすてボタンを押し、ゴミを捨てる  
ゴミが多い場合、底ふたが全開しないときは、底ふたに手を添えて開けてください。  
(大きなゴミ袋などの中でゴミ捨てをすると、ほこりの舞い上がりを少なくできます)

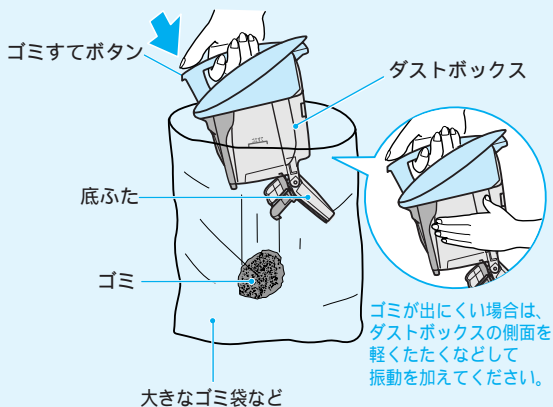

ゴミが出にくい場合は、  
ダストボックスの側面を軽くたたくなどして  
振動を加えてください。

## 3 付着しているゴミやほこりを取り除く

- ネット面に付着しているゴミをお手入れブラシで取り除く

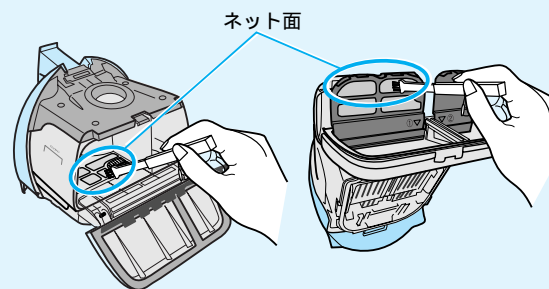

- 底ふたを開める

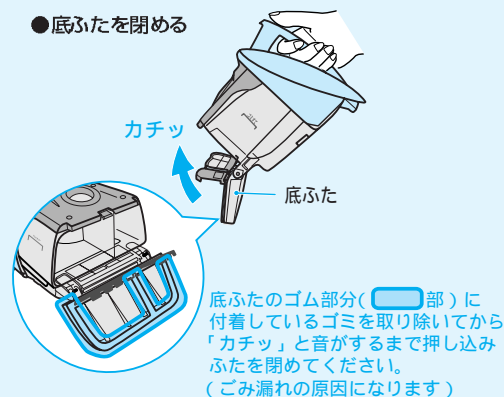

底ふたのゴム部分(部)に付着しているゴミを取り除いてから「カチッ」と音がするまで押し込みふたを開けてください。  
(ごみ漏れの原因になります)

## 4 ダストボックスを取り付ける

- ①ダストボックスを本体に取り付け、
- ②「カチッ」と音がするまで押し込む  
尾錠が確実に戻っていることを確認してください。

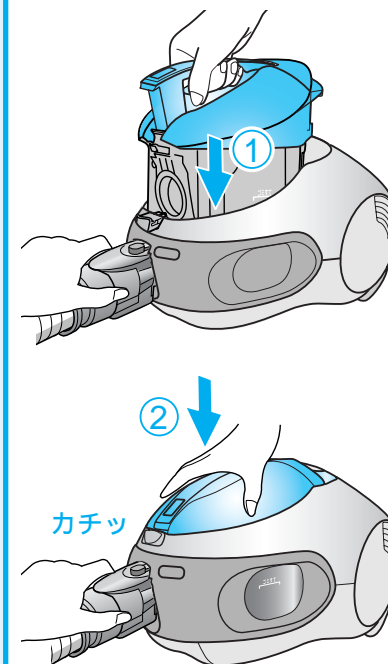

### <お手入れブラシの取り外しと組み立て>

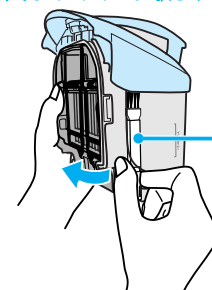

お手入れブラシ

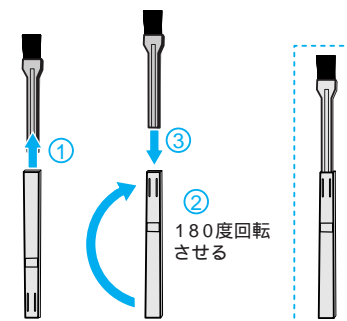

使用後は、組み立ての逆の手順でセットし、元の位置に戻してください。

お掃除前に

お掃除中に

お掃除後に

こんなときは



## ダストボックス (ネットフィルター)

## •ブリーツフィルター・平面ネットフィルター

「フィルター掃除」ランプは、**強** で吸込力が弱くなったとき、点滅してお知らせします。  
**標準** **弱** ではお知らせしません。

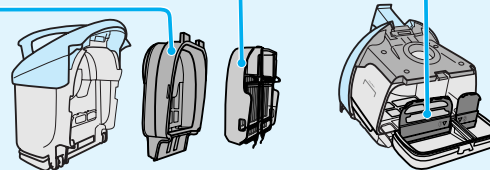
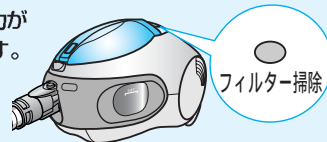

### 1 フィルターユニット・ブリーツフィルター・平面ネットフィルターを外す

### 2 お手入れする

### 3 平面ネットフィルター・ブリーツフィルター・フィルターユニットを取り付ける

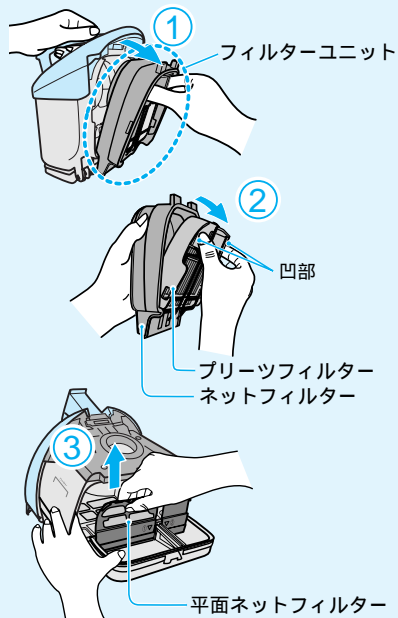

「フィルター掃除」ランプが点滅・点灯したとき  
吸込力が弱くなったとき  
運転音が高くなったと感じたとき

汚れが気になるときや  
ゴミが取れにくい場合

#### ●付着しているゴミやほこりを落とす

##### ネットフィルター

ネット面・不織布に付着しているゴミやほこりなどをお手入れブラシで取り除く

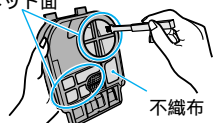

##### ダストボックス

サイクロン室にたまったゴミやほこりなどを取り除く

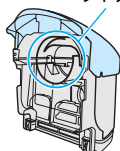

##### ブリーツフィルター

凹部を上にして、溝にたまったゴミが落ちるまでたたいて落とす

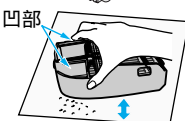

※ブリーツフィルターは、非常に細かく軟らかい繊維を重ねて構成しています。フィルター性能が低下するため、直接、手やお手入れブラシでこすらないでください。

ブリーツフィルターは水洗いできません

#### ●水洗いする

ティッシュペーパーやお手入れブラシなどで汚れを落とす

#### ダストボックス ネットフィルター 平面ネットフィルター

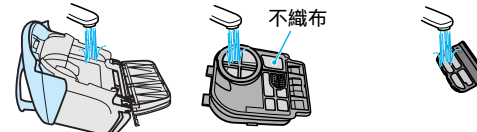

#### ●水洗い後、水を切ってから十分乾燥させる

(乾燥不十分でご使用になると、においの発生や目詰まりの原因になります)

※水で流したあとも、不織布に色が残ったり、ダストボックスに水滴が残ることがありますが性能には支障ありません。

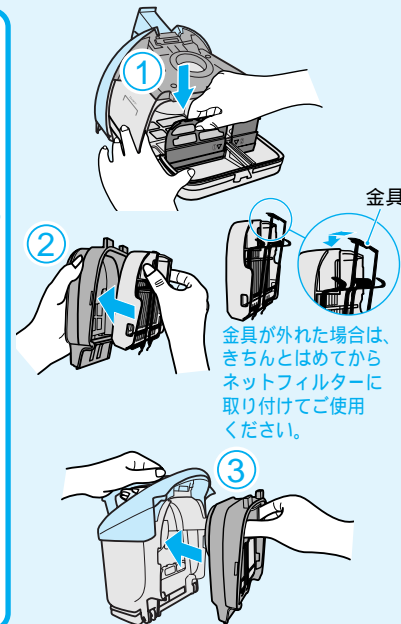

### ゴミやほこりが付着したとき

### プレフィルター

### 1 ダストボックスを取り出す

### 2 プレフィルターを取り出す

### 3 ゴミやほこりを落とす (水洗いできません)

### 4 プレフィルターを取り付ける

### 5 ダストボックスを取り付ける

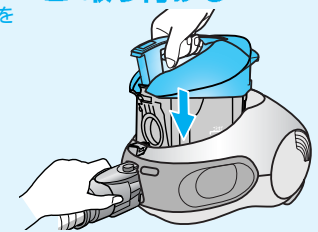
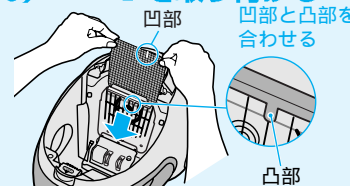
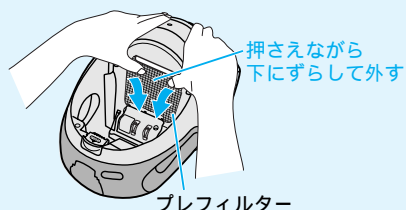
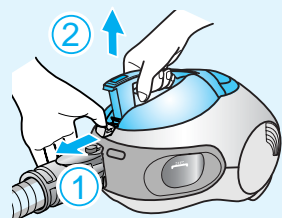

#### お願い

●プレフィルターは、水洗いしないでください。(プレフィルターが縮んだりして、モーター部にゴミが侵入し、故障の原因になります)

お掃除前に

お掃除中に

お掃除後に

こんなときは

- 床用ノズル（親ノズル・子ノズル）
- 本体・延長管・ホース

■お手入れの前には、**切** を押し、電源プラグを抜いてください。

吸込力が弱くなったとき  
または月に1回程度

## 床用ノズル（親ノズル・子ノズル）

糸くずや髪の毛、粘着性のごみなどが附着して、回転部（ブラシ）が回転しにくくなったり、吸込口に紙くずなどが引っかかり、吸込力低下の原因になります。

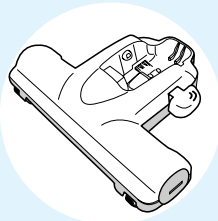

- 部のゴミを「すき間用ノズル」で吸い取る

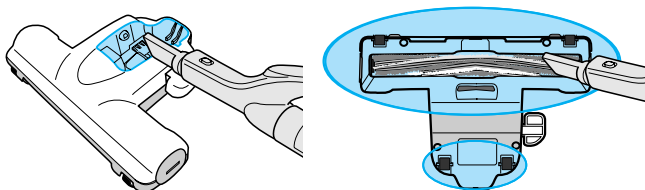

- 回転部にかたまったゴミを、はさみなどで切り、取り除く

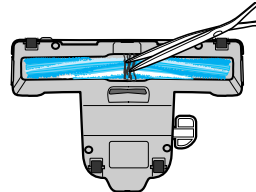

特に汚れがひどいとき

- ノズルをまるごと水洗いし、ノズル内部の水分を切り、十分に乾燥させる

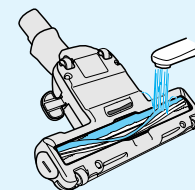

- 回転部（ブラシ）を取り出してお手入れをする

### 1 回転部（ブラシ）を取り出す 2 ゴミを取り除く

- ① カギの頭などを、ねじ溝に入れて左に回転させて、**ひらく** を▲印に合わせる
- ② ブラシカバーを外す
- ③ 回転部（ブラシ）を取り出す

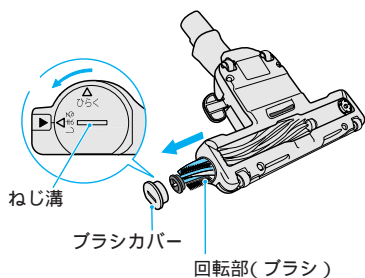

- ① からまったゴミは、はさみなどで取り除く
- ② 回転部（ブラシ）は水洗いしたあと、乾いた布ではさむようにして水気を切り、陰干しにして十分に乾燥させる
- ③ 回転部（ブラシ）の軸受が挿入されていた凹部のゴミを取り除く

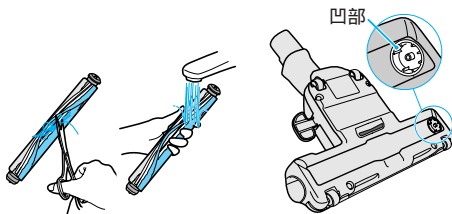

### 3 もとのように取り付ける

- ① 回転部（ブラシ）を取り付ける
- ② ブラシカバーの**ひらく** と▲印を合わせてブラシカバーをはめ込む
- ③ カギの頭などを、ねじ溝に入れて右に回転させて、**しまる** を▲印に合わせる

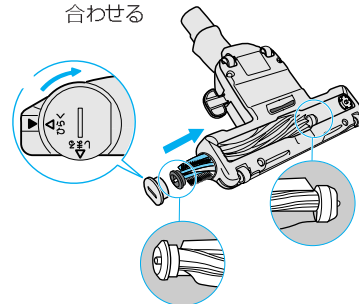

お願い

- 洗剤・ベンジン・シンナー・アルコールなどは使わないでください。（ひび割れや変色の原因になります）
- ドライヤーなどの熱風で乾燥させないでください。（変形や故障の原因になります）

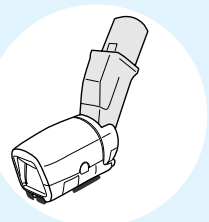

- 起毛布・ 部のゴミを取り除く

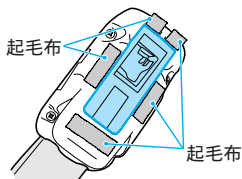

汚れが気になるとき

## 本体・延長管・ホース

- 水を含ませ、絞った柔らかい布でふき取る



お願い

- 洗剤・ベンジン・シンナー・アルコールなどは使わないでください。（ひび割れや変色の原因になります）
- 化学ぞうきんをご使用の際は、その注意書に従ってください。

お掃除前に

お掃除中に

お掃除後に

こんなときは

# 故障かな？

こんなときは	調べるところと直しかた	ページ
電源コードが引き出せない	電源コードが絡んでいませんか？ 無理に引き出さず、コード巻き込みボタンを押しながら「巻き込み」「引き出し」を繰り返してください 右図（本体内）の○部にゴミが詰まっていますか？ 	—
電源コードが全部入らない	電源コードが片寄って巻き込まれたりしていませんか？ 2～3mほど引き出して、もう一度巻き込む	—
標準弱強を押しても運転しない	電源プラグがコンセントにしっかり差し込まれていましたか？ 本体にホースが確実に差し込まれていますか？ 「カチッ」と音がするまでしっかり差し込む	7
「フィルター掃除」ランプが点灯し、本体の運転が止まる	各フィルターが目詰まりしていませんか？	16
	ダストボックスがゴミでいっぱいになっていませんか？	14
	床用ノズルにゴミが詰まっていますか？	18
	ホース・延長管にゴミが詰まっていますか？ 吸込口をふさいで使用していませんか？ 本体の保護装置が働いています。	6 6
ダストボックスにゴミがいっぱいにならないのに「フィルター掃除」ランプが点滅する 吸込力が弱い	ブリーツフィルターが目詰まりしていませんか？ 一気に多量のゴミを吸寄せた場合や大きなゴミなどを吸寄せた場合、ネットフィルター・ブリーツフィルターが目詰まりして「フィルター掃除」ランプが点滅することがあります。	16 —
吸込力が弱いの に「フィルター掃除」ランプが点滅しない	標準弱強になっていませんか？ 標準弱では「フィルター掃除」ランプは点滅しません 強で確認してください	16
大きな目詰まり音 がする（ポコポコ音） 運転音が高くなった	ブリーツフィルターが目詰まりしていませんか？ 床用ノズルにゴミが詰まっていますか？ ホース・延長管にゴミが詰まっていますか？ ホースや床用ノズルの先をふさいでいませんか？	16 18 — 6

こんなときは	調べるところと直しかた	ページ
強にしても吸込力が弱い 運転中に吸込力が弱くなる 子ノズル・すき間用ノズルでの吸込力が弱い	切を押し、もう一度運転をしてください。 ダストボックスがゴミでいっぱいになっていませんか？ ブリーツフィルターが目詰まりしていませんか？ ノズル・ホース・延長管にゴミが詰まっていますか？ ダストボックスが確実にセットされていますか？	— 14 16 — 15
回転部(ブラシ)が止まる/回転しない	安全のため、床用ノズルを床面より浮かすと回転部(ブラシ)が止まります。 回転部(ブラシ)にゴミやひもが巻きついていませんか？ 床用ノズルにゴミが詰まっていますか？ 子ノズルが親ノズルに確実にセットされていますか？	8 18 18 12
本体からにおいがする	ゴミの種類によっては、においがすることがあります。 ゴミを捨て、ダストボックス・フィルターのお手入れをしてください ペットなどの排泄物が付着したものを吸わせていませんか？ ゴミを捨て、ダストボックス・フィルターのお手入れをしてください ダストボックス・ネットフィルターが乾燥不十分になっていませんか？ 水洗い後は、十分乾燥させてからご使用ください	14 16 14 16 17
コードを引き出すときの音が大きい	コードを引き出すときに、ブリーツフィルターをクリーニングします。ブリーツフィルターの目詰まり防止のため、コードを引き出すときにはブリーツフィルターを強くたたく音がします。	—
ダストボックスの底ふたが開かない	ダストボックス取っ手をもう一度引き上げてから、再びゴミすてボタンを押してください。	—

## 点検後なお異常がある

ご自分で修理なさらなくて、お買い上げの販売店まで保証書を添えて、製品（本体・ホース・伸縮自在延長管・床用ノズル）をご持参ください。（詳しくは、22～23ページの「保証とアフターサービス」をご参照ください。）

お掃除前に

お掃除中に

お掃除後に

こんなときは

# 保証とアフターサービス よくお読みください

**修理・お取り扱い・お手入れ**  
 などのご相談は…  
**まず、お買い上げの販売店へ**  
 お申し付けください

**転居や贈答品などでお困りの場合は…**

- 修理は、サービス会社・販売会社の「修理ご相談窓口」へ!
- 使いかた・お買い物などのお問い合わせは、「お客様ご相談センター」へ!

## 修理を依頼される時

20~21ページの表に従ってご確認のあと、直らないときは、まず電源プラグを抜いて、お買い上げの販売店へご連絡ください。

- **保証期間中は**  
保証書の規定に従って、お買い上げの販売店が修理をさせていただきますので、恐れ入りますが、製品に保証書を添えてご持参ください。
- **保証期間を過ぎているときは**  
修理すれば使用できる製品については、ご要望により修理させていただきます。  
下記修理料金の仕組みをご参照のうえご相談ください。
- **修理料金の仕組み**  
修理料金は、技術料・部品代・出張料などで構成されています。

**技術料** は、診断・故障箇所の修理および部品交換・調整・修理完了時の点検などの作業にかかる費用です。

**部品代** は、修理に使用した部品および補助材料代です。

**出張料** は、お客様のご依頼により製品のある場所へ技術者を派遣する場合の費用です。

**■保証書(別添付)**  
 お買い上げ日・販売店名などの記入を必ず確かめ、お買い上げの販売店からお受け取りください。  
 よくお読みのと、保存してください。

保証期間：お買い上げ日から本体1年間

**■補修用性能部品の保有期間**  
 当社は、この電気掃除機の補修用性能部品を、製造打ち切り後6年保有しています。  
 注) 補修用性能部品とは、その製品の機能を維持するために必要な部品です。

ご連絡いただきたい内容	
品名	電気掃除機
品番	MC-F3XA
お買い上げ日	年 月 日
故障の状況	できるだけ具体的に

**修理に関するご相談**

ナショナル/パナソニック 修理ご相談窓口

ナビダイヤル (全国共通番号) **0570-087-087**

- お客様がおかけになった場所から最寄りの修理ご相談窓口につながります。呼出音の前にNTTより通話料金の目安をお知らせします。
- 携帯電話・PHS等からは最寄りの修理ご相談窓口へ直接おかけください。
- 最寄りの修理ご相談窓口は、次ページをご覧ください。

**使いかた・お買い物などのご相談**

ナショナル/パナソニック お客様ご相談センター

365日/受付9時~20時

電話 フリーダイヤル **0120-878-365**  
携帯電話・PHSでのご利用は... **06-6907-1187**

FAX フリーダイヤル **0120-878-236**

**Help desk for foreign residents in Japan**  
 外国人/海外仕様商品(ツーリスト商品他)等ご相談窓口  
 Tokyo (03)3256-5444 Osaka (06)6645-8787  
 Open: 9:00-17:30 (closed on Saturdays/Sundays/national holidays)

ナショナル/パナソニック  
**修理ご相談窓口**

ナビダイヤル (全国共通番号) **0570-087-087**

- お客様がおかけになった場所から最寄りの修理ご相談窓口につながります。呼出音の前にNTTより通話料金の目安をお知らせします。
- 携帯電話・PHS等からは最寄りの修理ご相談窓口へ直接おかけください。

北海道地区		近畿地区	
札幌 札幌市厚別区厚別南2丁目17-7 ☎(011)894-1251	帯広 帯広市西19条南1丁目7-11 ☎(0155)33-8477	滋賀 守山市勝部6丁目2-1 ☎(077)582-5021	奈良 大和郡山市筒井町800番地 ☎(0743)59-2770
旭川 旭川市2条通21丁目左1号 ☎(0166)31-6151	函館 函館市西栢楼589番地241(函館流通センター内) ☎(0138)48-6631	京都 京都市伏見区竹田中川原町71-4 ☎(075)672-9636	和歌山 和歌山市中島499-1 ☎(073)475-2984
		大阪 大阪市北区本庄西1丁目1-7 ☎(06)6359-6225	兵庫 神戸市中央区琴ノ緒町3丁目2-6 ☎(078)272-6645

東北地区		中国地区	
青森 青森市第二問屋町3-7-10 ☎(017)739-9712	宮城 仙台市宮城野区扇町7-4-18 ☎(022)387-1117	鳥取 鳥取市安長295-1 ☎(0857)26-9695	岡山 岡山県倉敷市早島町矢尾807 ☎(086)292-1162
秋田 秋田市御所野湯本2丁目1-2 ☎(018)826-1600	山形 山形市流通センター3丁目12-2 ☎(023)641-8100	米子 米子市米原4丁目2-33 ☎(0859)34-2129	広島 広島市西区南観音8丁目13-20 ☎(082)295-5011
岩手 盛岡市羽場13地割30-3 ☎(019)639-5120	福島 福島県安達郡本宮町字南ノ内65 ☎(0243)34-1301	松江 松江市平成町182番地14 ☎(0852)23-1128	山口 山口市鑄銭司字鑄銭司団地北447-23 ☎(083)986-4050
		出雲 出雲市渡橋町416 ☎(0853)21-3133	
		浜田 浜田市下府町327-93 ☎(0855)22-6629	

首都圏地区		四国地区	
栃木 宇都宮市御幸町194-20 ☎(028)689-2555	東京 東京都世田谷区宮坂2丁目26-17 ☎(03)5477-9780	香川 高松市勅使町152-2 ☎(087)868-9477	高知 南国市岡豊町中島331-1 ☎(088)866-3142
群馬 高崎市大沢町229-1 ☎(027)352-1109	山梨 甲府市宝1丁目4-13 ☎(055)222-5171	徳島 徳島県板野郡北島町鷗浜字かや108 ☎(088)698-1125	愛媛 松山市土居町750-2 ☎(089)971-2144
茨城 つくば市花畑2丁目8-1 ☎(029)864-8756	神奈川 横浜市港南区日野5丁目3-16 ☎(045)847-9720		
埼玉 福川市赤堀2丁目4-2 ☎(048)728-8960	新潟 新潟市東明1丁目8-14 ☎(025)286-0171		
千葉 千葉市中央区星久喜町172 ☎(043)208-6034			

九州地区		中部地区	
福岡 春日市春日公園3丁目48 ☎(092)593-9036	熊本 熊本市健軍本町12-3 ☎(096)367-6067	石川 石川県石川郡野々市町福荷3丁目80 ☎(076)294-2683	名古屋 名古屋市長瑞穂区堀込1丁目8-10 ☎(052)819-0225
佐賀 佐賀市鍋島町大字八戸字上深町3044 ☎(0952)26-9151	天草 本渡市港町18-11 ☎(0969)22-3125	富山 富山市寺島1298 ☎(076)432-8705	岡崎 岡崎市岡町南久保28 ☎(0564)55-5719
長崎 長崎市東町1949-1 ☎(095)830-1658	鹿児島 鹿児島市与次郎1丁目5-33 ☎(099)250-5657	福井 福井市開発4丁目112 ☎(0776)54-5606	岐阜 岐阜県本巣郡北方町高屋太子2丁目30 ☎(058)323-6010
大分 大分市萩原4丁目8-35 ☎(097)556-3815	大島 名瀬市長浜町10-1 ☎(0997)53-5101	長野 松本市大字笹賀7600-7 ☎(0263)86-9209	高山 高山市花岡町3丁目82 ☎(0577)33-0613
宮崎 宮崎市本郷北方字草葉2099-2 ☎(0985)63-1213		静岡 静岡市西島765 ☎(054)287-9000	三重 久居市森町字北谷1920-3 ☎(059)255-1380

沖縄地区	
沖縄 浦添市城間4丁目23-11 ☎(098)877-1207	

所在地、電話番号が変更になることがありますので、あらかじめご了承ください。 0104

お掃除前に  
お掃除中に  
お掃除後