

取扱説明書

住宅用照明器具 (シーリングライト)

- 保管用
- 保証書付き
- 工事説明付き

品番 HHFZ4346

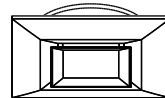

- お客様へ** このたびは、ナショナル照明器具をお買い上げいただき、まことにありがとうございます。この取扱説明書をよくお読みのうえ、正しくお使いください。特に「安全上のご注意」(1~2ページ)は、ご使用前に必ずお読みいただき、安全にお使いください。お読みになったあとは、保証書と一緒に大切に保管し、必要なときにお読みください。保証書は、「お買い上げ日・販売店名」などの記入を必ず確かめ、販売店からお受け取りください。
- 工事店様へ** この説明書は必ずお客様にお渡しください。

上手に使って上手に節電

安全上のご注意

必ずお守りください

お使いになる人や他の人への危害、財産への損害を未然に防止するため、必ずお守りいただくことを、次のように説明しています。





表示内容を無視して、誤った使いかたをしたときに生じる危害や損害の程度を次の表示で区分し、説明しています。

- 警告** この表示の欄は、「死亡または重傷などを負う可能性が想定される」内容です。
- 注意** この表示の欄は、「傷害を負う可能性または物的損害のみが発生する可能性が想定される」内容です。
- お守りいただく内容の種類を、次の絵表示で区分し、説明しています。(下記は、絵表示の一例です。)
- この絵表示は、してはいけない「禁止」内容です。
- この絵表示は、必ず実行していただく「強制」内容です。

警告

	<p>次のような場所には取り付けない 火災、感電、落下によるけがのおそれがあります。</p> <ul style="list-style-type: none"> ・平面部が直径780mm未満の場所 (例: 下図) <div style="display: flex; justify-content: space-around; align-items: center;"> <div style="text-align: center;"> <small>直径780mm未満</small> </div> <div style="text-align: center;"> <small>直径780mm未満</small> </div> </div> ・凹凸のある場所 (例: 下図) <div style="display: flex; justify-content: space-around; align-items: center;"> <div style="text-align: center;"> <small>船底天井</small> </div> <div style="text-align: center;"> <small>格子天井</small> </div> <div style="text-align: center;"> <small>竿縁天井</small> </div> </div> ・補強のない薄い場所 (ベニヤ板、石こうボードなど) ・傾斜した場所 <div style="display: flex; justify-content: space-around; align-items: center;"> <div style="text-align: center;"> <small>この器具は水平天井面取り付け専用です。</small> </div> <div style="text-align: center;"> </div> </div> 	<p>次のような配線器具には取り付けない 火災、感電、落下によるけがのおそれがあります。</p> <ul style="list-style-type: none"> ・出しの少ないもの <div style="display: flex; justify-content: space-around; align-items: center;"> <div style="text-align: center;"> <small>10mm未満</small> </div> <div style="text-align: center;"> <small>19mm未満</small> </div> </div> 埋込ローゼット 丸型フル引掛シーリング 露出ローゼット 角型引掛シーリング ・シーリングハンガー ・がたついたり、 が取り付けられたもの 破損しているもの <div style="display: flex; justify-content: space-around; align-items: center;"> <div style="text-align: center;"> <small>シーリングハンガー</small> </div> <div style="text-align: center;"> <small>がたつき 破損</small> </div> </div> ・斜めに取り付けられたもの ・ケースウェイに取り付けられたもの <div style="display: flex; justify-content: space-around; align-items: center;"> <div style="text-align: center;"> </div> <div style="text-align: center;"> </div> </div> <p>工事店、電器店に配線器具の交換を依頼してください。(交換には資格が必要です。)</p>
	<p>交流 100ボルトで使用する 過電圧を加えると過熱し、火災、感電のおそれがあります。</p> <p>異常を感じた場合、速やかに電源を切る 異常状態が収まったことを確認し、販売店 またはお客様ご相談窓口にご相談ください。</p>	<p> 器具を改造したり、部品交換をしない 火災、感電、落下によるけがのおそれがあります。</p> <p style="text-align: center;">分解禁止</p>

⚠ 注意

 必ず守る	照明器具には寿命があります。設置して10年経つと、外観に異常がなくても内部の劣化は進行しています。点検・交換してください。 点検せずに長期間使い続けるとまれに火災、感電、落下などに至る場合があります。 1年に1回は「安全チェックシート」に基づき自主点検してください。	
 接触禁止	点灯中や消灯直後はランプやその周辺にさわらない やけどの原因となることがあります。 お手入れやランプ交換は電源を切り、ランプやその周辺が冷めてから行ってください。	 禁止 温度の高くなるものを器具の真下に置かない 火災の原因となることがあります。 器具の真下にストーブなどを置かないでください。 他の調光器と組み合わせて使用しない 調光機能が付いた壁スイッチなどと組み合わせて使用すると、火災の原因となることがあります。 (工事店、電器店に調光器の取り外しを依頼してください。取り外しには資格が必要です。)
 水ぬれ禁止	浴室など湿気の多い場所や屋外で使用しない 火災、感電の原因となることがあります。 この器具は防湿、防雨型ではありません。	

各部のなまえとはたらき

照明器具

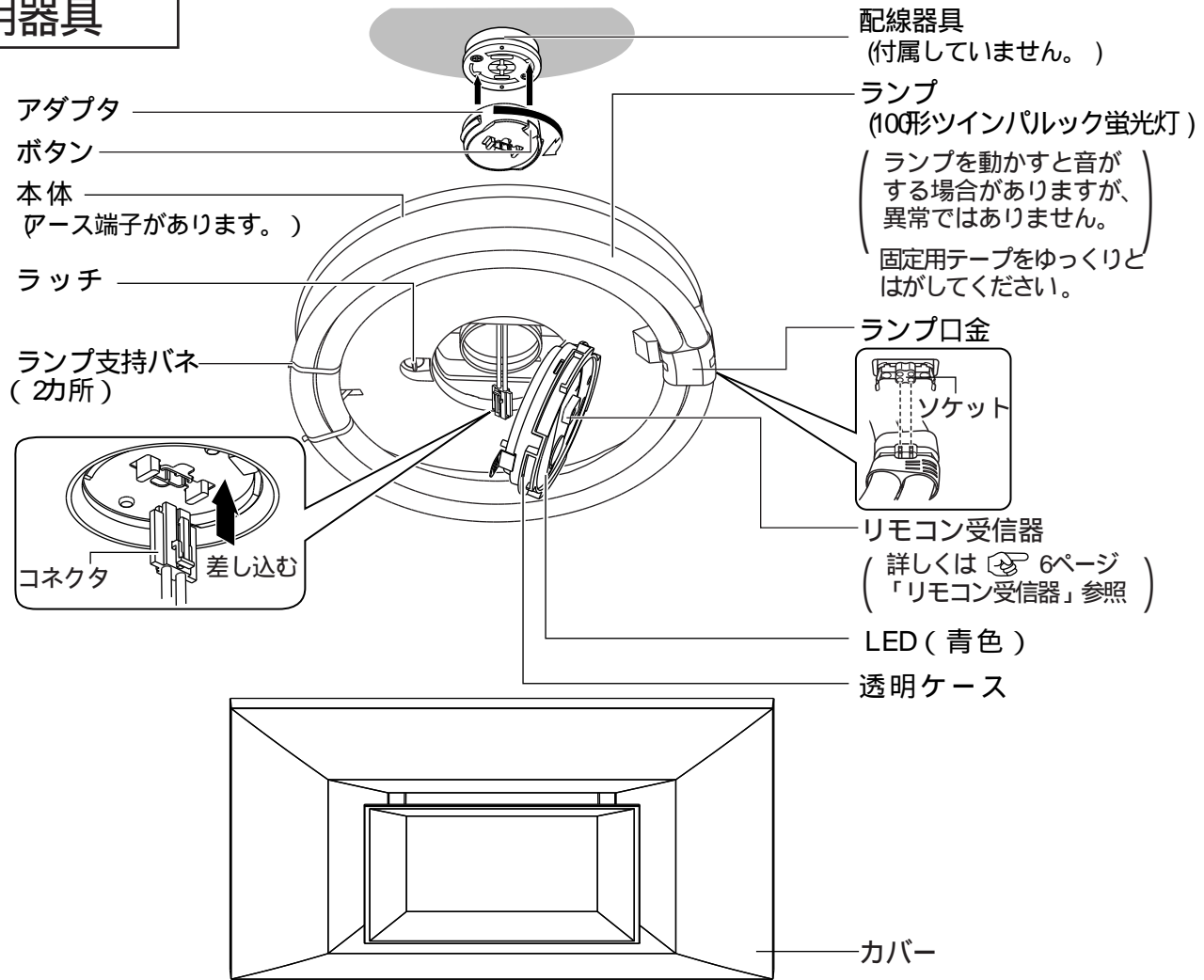

付属部品の確認

施工する前にまず付属部品をご確認ください

本体取り付け用付属部品

アダプタ (1個)

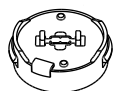

補修品番
NZ2716M

リモコン付属部品

リモコン
HK9327K
(1個)

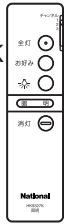

リモコンボックス
(1個)

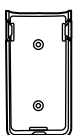

単 3形乾電池
(2本)



リモコンボックス用
木ネジ (2本)



本体を取り付ける

安全のため、電源を切ってから行ってください

部屋に対して平行に取り付けるには

部屋を真下から見たところ

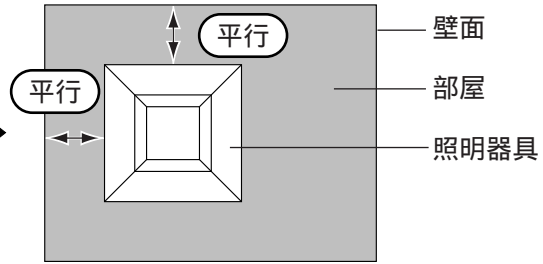

1 天井の配線器具の取付方向を確認する

下図のように壁面に対して取り付けられていること。

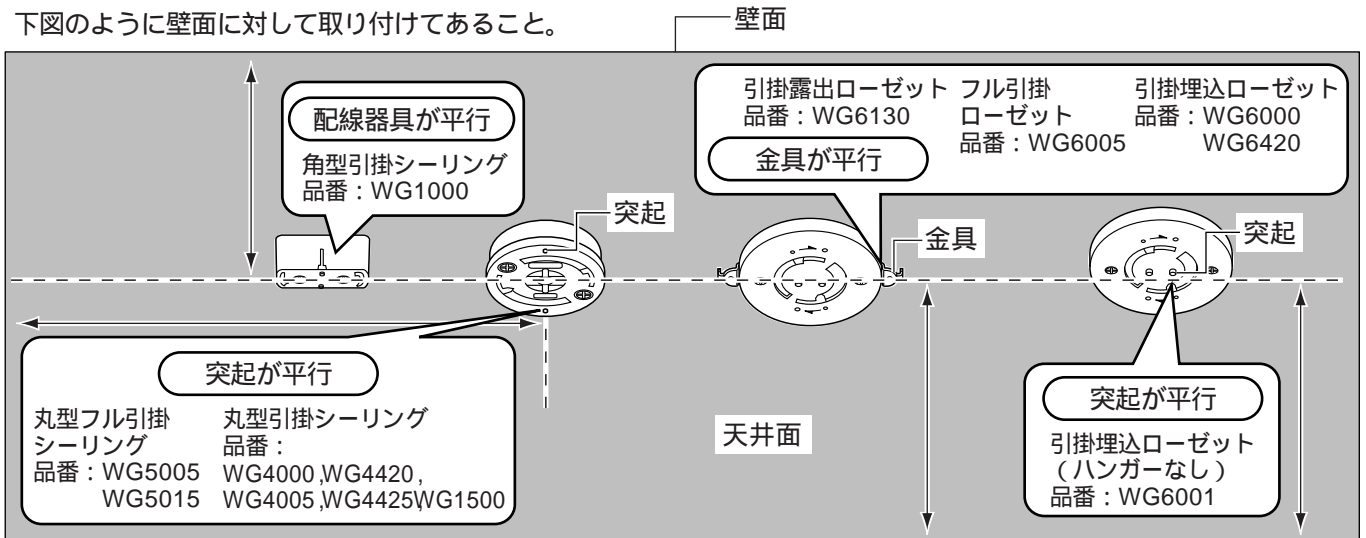

注意 部屋に対して平行に取り付けていない場合は、照明器具を部屋に対し、平行に取り付けることができません。その場合は、配線器具の取付方向の変更を工事店、電器店にご依頼ください

2 アダプタを右に回して取り付ける

確認 取り付け後、ボタンを押さずに左へ回して外れないことを確認する。



3 透明ケースを開ける

ラッチを回し
透明ケースを開ける

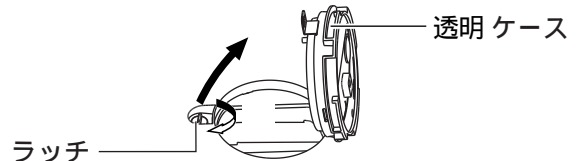

4 本体を押し上げて取り付ける

取り付けの際ランプを持たないでください。

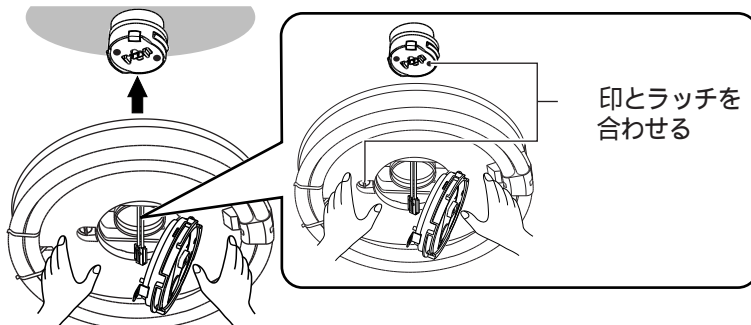

確認 取り付け後、ラッチとランプ口金を結ぶラインが部屋と平行になっていることを確認する。

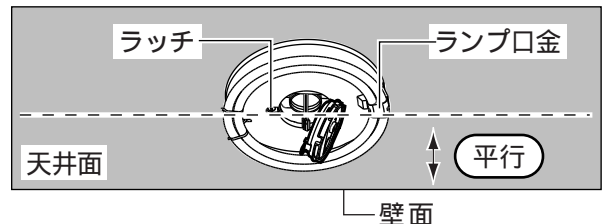

注意 ラッチとランプ口金を結ぶラインが、部屋に対して平行に取り付けていない場合は、照明器具を部屋に対して平行に取り付けることができません。その場合は、配線器具の取付方向が間違っていると考えられますので配線器具の取付方向の変更を工事店、電器店にご依頼ください

本体を取り付ける

安全のため、電源を切ってから行ってください

5 取り付け時の確認を行う

本体が下記の状態の場合は、正しく取り付けられていません。
コネクタを抜いて再度、本体を押し上げてください。

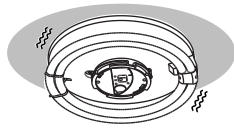

・本体がグラグラする

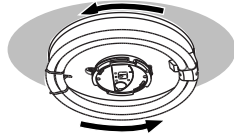

・本体が簡単に回転する

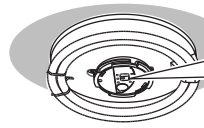

・アダプタのレバーが正しい位置にきていない

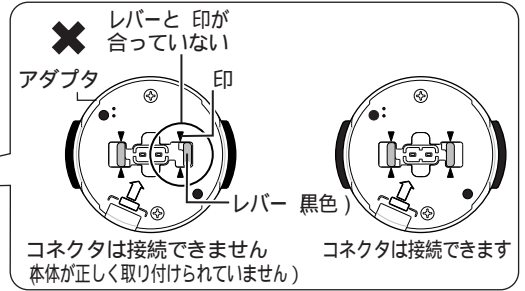

アダプタの本体取り付け位置

下図配線器具の場合

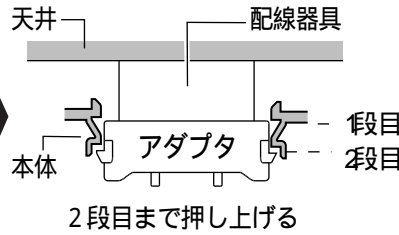

2段目まで押し上げる

ツメ 黒色)

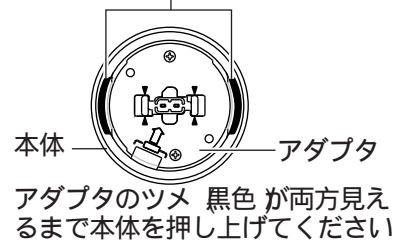

アダプタのツメ 黒色) が両方見えるまで本体を押し上げてください

アダプタの本体取り付け位置

下図配線器具の場合

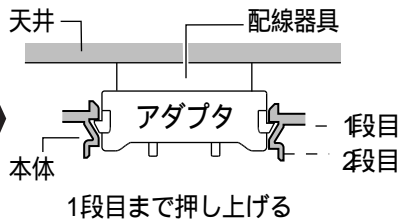
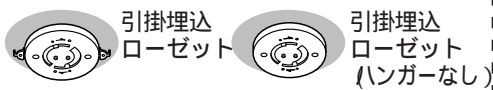

1段目まで押し上げる

6 コネクタをアダプタへ差し込む

コネクタが抜ける場合は照明器具をさらに押し上げる。



警告

落下してけがのおそれあり
コネクタを引っ張って抜けないことを確認する

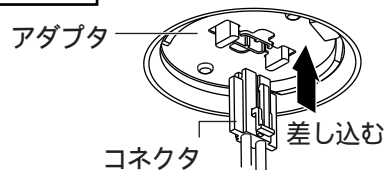

アダプタ

コネクタ

差し込む

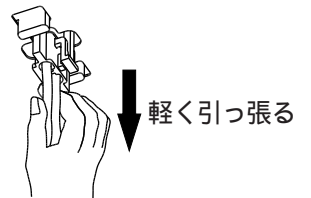

軽く引っ張る

7 透明ケースを閉じる

透明ケースをラッチに差し込む
ラッチを回す

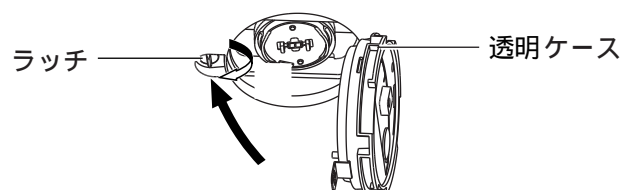

ラッチ

透明ケース

カバーを取り付ける

取り付け前に、このページの内容を一通りお読みください。

1 透明ケースの外側にカバーのリングをあてる（印を合わせる）

2 カバーを持ち上げ水平にする

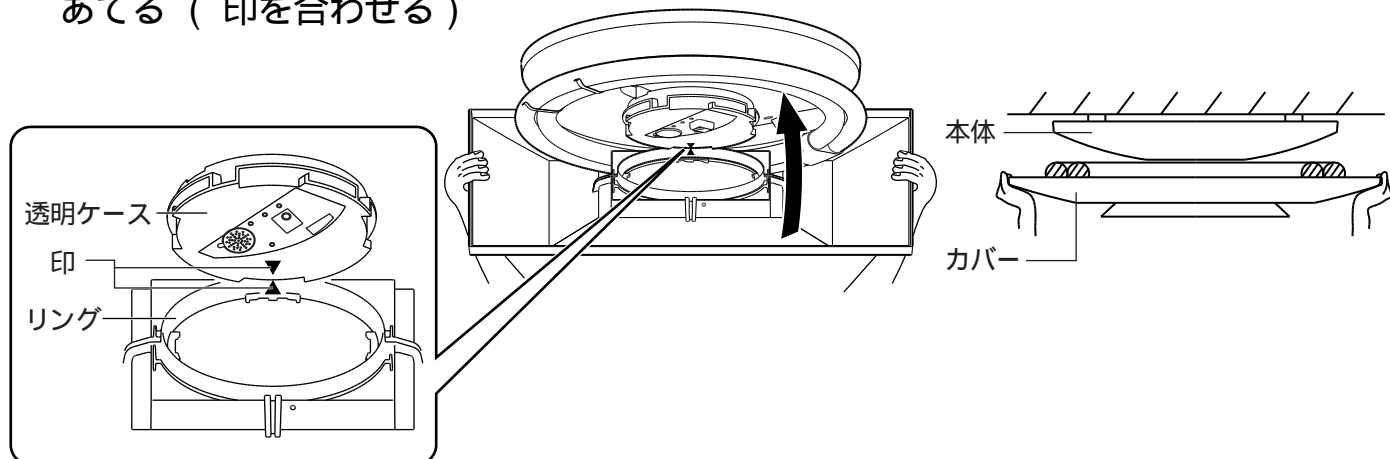

3 カバーを止まるまで右に回す

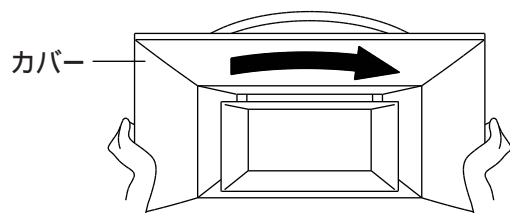

無理に回すと、本体ごと回転しますので軽く回してください。

カバー取り付け後の確認

1 電源を入れる

2 リモコンの  を押してLEDを点灯させる

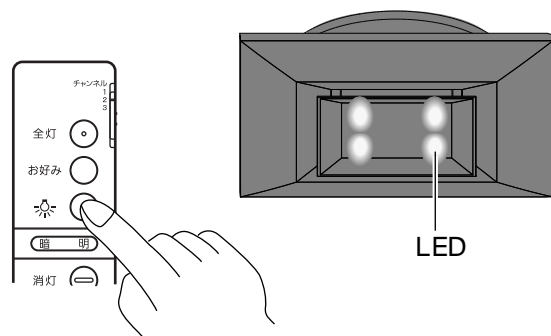

3 真下から見て下図のようにLEDがカバーに対して平行になっていることを確認する

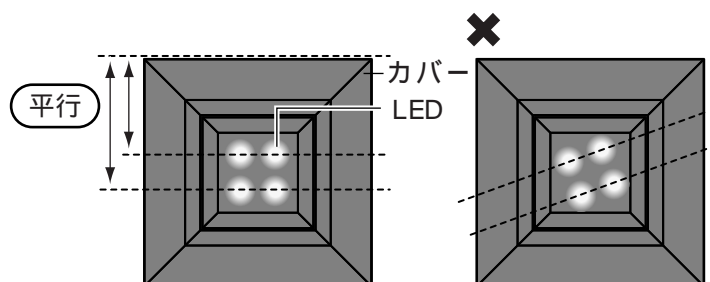

LEDが平行に見えない場合、カバーの取り付けが不完全です。止まるまで右に回してください。

本体、アダプタの外しかた

1 コネクタを外す
押しながら
外す

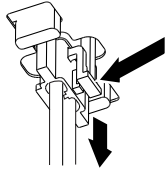

2 本体を外す
本体を支えながら
レバーを矢印の
方向に広げる

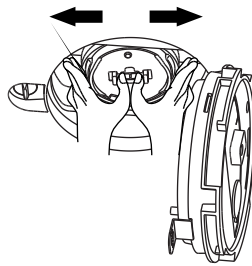

3 アダプタを外す
ボタンを押しながら
左に回す

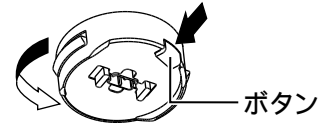

各部のなまえとはたらき

リモコン受信器

リモコン受信部

リモコンからの信号を受けます。
(傷つけたり、汚したりしないでください。)

補助スイッチ

押すごとに点灯 消灯します。

音切入設定スイッチ

押すごとにリモコンで照明を操作時の音を切 入します。
無音で「切」、「ピッ」と音がして「入」。

チャンネル設定スイッチ

照明器具のチャンネルを設定する場合に使用します。
☞ 7ページ「器具のチャンネルを変更する」参照

リセットスイッチ

動作が異常の場合に押します。(注)
☞ 10ページ「故障かな?と思ったら」参照
注) 点灯時の明るさがお買い上げ時の設定に
戻ります。

器具のチャンネル設定が解除される
ため、再度設定する必要があります。

リモコンで設定する

リモコンのチャンネルを希望のチャ
ンネルに合わせる
器具に向けてリモコンのいずれかの
☞ ボタンを押す
「ピーッ」と音がして設定完了

リモコンがない場合

補助スイッチを押す
☞ チャンネル2 (又は - 2)に設定
されます

リモコン

暗 ボタン

蛍光灯、LEDの明るさが変わります。
蛍光灯：100～約10%の明るさ
LED：6段階の明るさ

明 ボタン

蛍光灯、LEDの明るさが変わります。
蛍光灯：約10～100%の明るさ
LED：6段階の明るさ

メモ

「お好みボタン」・「LEDボタン」
を押した後、「明 暗ボタン」で明るさを
変えた場合、その明るさを記憶します。
☞ 7ページ
「お好みの明るさで点灯させる」
参照

消灯ボタン

消灯します。

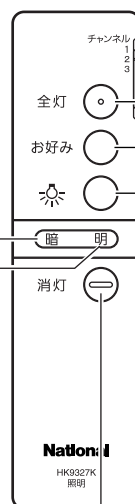

チャンネルスイッチ

操作したい器具のチャンネル (CH1～3)に合せて
使います。
お買い上げ時：CH2)
☞ 7ページ「器具のチャンネルを変更する」参照

全灯ボタン

蛍光灯が100%の明るさで点灯します。(注)
注) 押したときの明るさを変えることもできます。

☞ 7ページ
「全灯ボタンを押したときの明るさを変更する」
参照



お好みボタン



明 暗ボタンで変えた明るさ 調光 度、蛍光灯が点灯
します。
お買い上げ時：約60%の明るさ)

LEDボタン

明 暗ボタンで変えた明るさで、LEDが点灯します。
お買い上げ時：100%の明るさ)
このボタンは、太陽光や照明器具の光を蓄えて発光
します。

お好みの明るさで点灯させる

蛍光灯
 1 お好み  を押す
 2  で蛍光灯の明るさを変える
 以後、再び左記の操作を行うまで
 お好み  を押すたびに、
 2 で変えた明るさで点灯します。

LED
 1  を押す
 2  でLEDの明るさを変える
 以後、再び左記の操作を行うまで
 を押すたびに、
 2 で変えた明るさで点灯します。

メモ リセットスイッチを押すと、蛍光灯、LEDともお買い上げ時の明るさに戻ります。

全灯ボタンを押したときの明るさを変更する

全灯ボタンを押したときの蛍光灯の明るさを100%～約10%の範囲で設定することができます。

リモコンの 全灯  を押す

リモコン受信器の補助スイッチを「ピッ」と音がするまで押し続ける

リモコンの  で蛍光灯の明るさを変える

リモコンの 全灯  を押す

➡「ピピーッ」と音がして変更完了

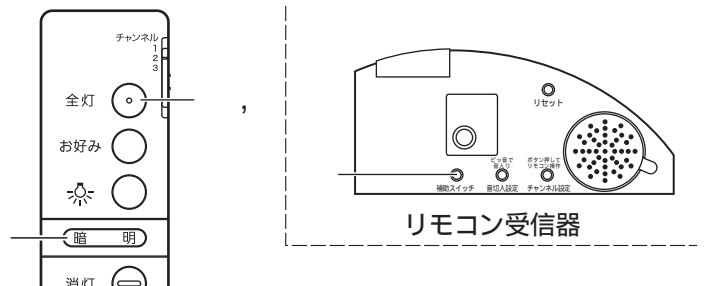

器具のチャンネルを変更する

リモコンのチャンネルを変更すると、1台のリモコンで複数の器具が操作できます。

リモコン受信器のチャンネル設定スイッチを押す

リモコンのチャンネルスイッチを希望のチャンネルに合わせる（例：チャンネル1）

リモコンのいずれかのボタンを押す

➡「ピピーッ」と音がして変更完了

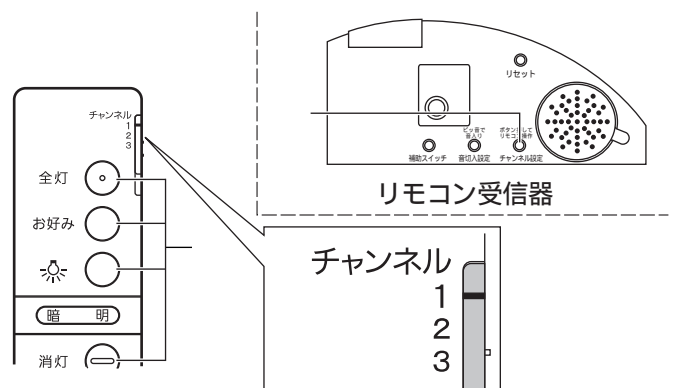

メモ

2台以上の器具をご使用の場合、各器具に違うチャンネルを設定しておけば、リモコンのチャンネルスイッチを切り替えて、1台のリモコンでそれぞれの器具を操作できます。

電池交換について

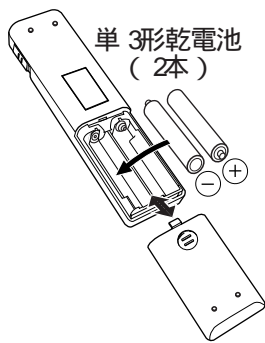

電池交換時期の目安

・乾電池は半年を目安に交換してください。

注意

- ・指定以外のものや新・旧の電池を混ぜて使わない。
- ・極性表示の通り (+) (-) を正しく入れる。
- ・使用后、可燃ゴミに混ぜたり、燃やしたりしない。電池の破裂や液もれの原因となることがあります。

リモコンボックスについて

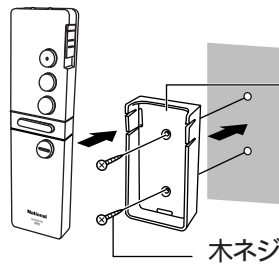

リモコンボックス

紛失防止用に壁掛け収納できます。

リモコンは必ず器具に向けて操作してください。

別売のリモコンについて

付属のリモコンの他に、下記のリモコンで操作ができます。

HK9392K	タイマーの機能があります。 蛍光灯、LEDの明るさを変えることができます。 蛍光灯、LEDをダイレクトに切り替えることができます。
HK9323	タイマー、アラームの機能があります。 蛍光灯、LEDの明るさを変えることができます。 蛍光灯、LEDをダイレクトに切り替えることができます。 (「るすばんモード」の機能はありません。)

壁スイッチで操作する

消灯する・点灯する

壁スイッチをONすると、消灯前の点灯状態で点灯します。「好みの明るさ」点灯状態でOFFすると、次にONしたときは「好みの明るさ」で点灯、「LED」点灯状態でOFFすると、次にONしたときは「LED」で点灯します。

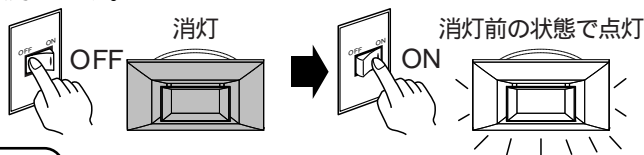

メモ

壁スイッチをONしても点灯しない場合は、壁スイッチを素早く(約2秒以内)OFF ONするか、リモコンで点灯状態を切り替えてください。それぞれの点灯状態は、リモコンにて記憶させた明るさとなります。

点灯状態を切り替える

壁スイッチを素早く(約2秒以内)OFF ONすると、点灯状態が切り替わります。

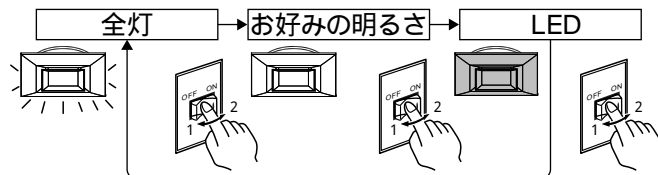

メモ

それぞれの点灯状態は、リモコンにて記憶させた明るさとなります。壁スイッチ1個で2台以上の照明器具を使用しないでください。点灯状態が、同時に切り替わらない場合があります。リモコンで消灯した場合、壁スイッチがONのまま待機電力(1W以下)を消費しています。長時間使わないときには節電のため壁スイッチをOFFにしてください。

ランプを交換する

電源を切って、ランプやその周辺が冷めてから行ってください

ランプの明るさが低下したり、点滅をくり返したりするようになると寿命です。ナショナルツインパルク蛍光灯をお買い求めください。種類が同じで光色の異なるランプとは互換性があります。

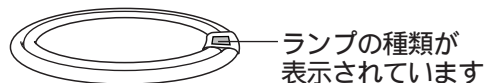

1 カバーを取り外す

カバーを押し上げ止まるまで左に回す
カバーを外す

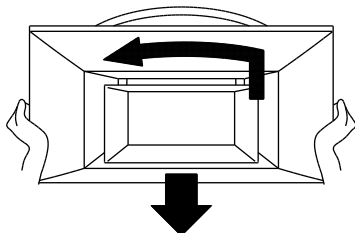

2 ランプを交換する

取り外す
ランプ口金側を外す
支持バネ側を外す

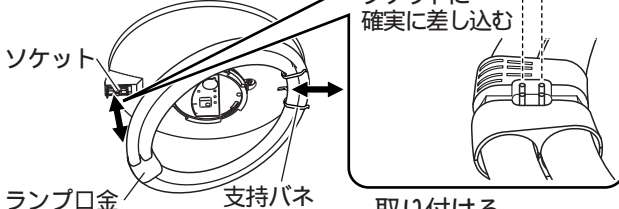

3 カバーを取り付ける

5ページ
カバーを取り付ける」参照

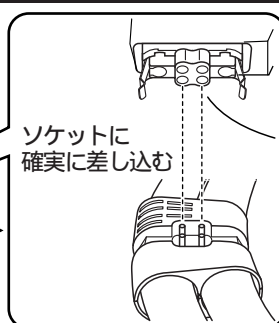

取り付ける
支持バネで固定する
ランプ口金をソケットに差し込む

お手入れについて

電源を切って、ランプやその周辺が冷めてから行ってください

明るく安全に使用していただくため、定期的（6か月に1回程度）に清掃してください。

- ・汚れがひどい場合は、石けん水に浸した布をよく絞ってふき取り、乾いたやわらかい布で仕上げてください。
- ・シンナー、ベンジンなどの揮発性のものでふいたり、殺虫剤をかけたりしないでください。変色、破損の原因となります。
- ・リモコンのリモコン送信部は定期的にお手入れを行ってください。
- ・ほこりなどにより汚れるとリモコンが効きにくくなります。

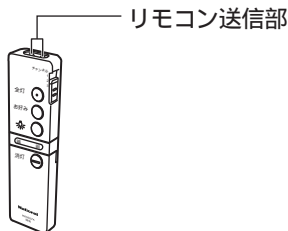

リモコン

電池は半年を目安に取り替えてください。
付属の電池は、保管状況により性能が落ちることがあります。

松下電工お客様ご相談窓口のご案内

修理・お手入れ・お取扱い・工事などのご相談は、まずお買い求めの販売店・工事店へお申し付けください。

・転居や贈答品などでお困りの場合は、商品名・品番をご確認の上、下記窓口へ

修理・部品などのご相談は

修理ご相談センター

ナビダイヤル ハイ 365日
(全国共通番号) **0570-081-365**
全国どこからでも市内通話料金でご利用いただけます。
365日/受付9時～20時

ただし、携帯電話・PHS等は下記の電話番号へおかけください。
大阪 ☎ 06-6906-1090 名古屋 ☎ 052-551-7900
札幌 ☎ 011-261-6401 福岡 ☎ 092-622-0531
東京 ☎ 03-5392-7190

※ご相談窓口におけるお客様の個人情報の取り扱いについて
松下電工株式会社および松下グループ関係会社（以下「当社」）は、
お客様よりお知らせいただいたお客様の氏名・住所などの個人情報
（以下「個人情報」）を、下記のとおり、お取り扱いします。

1. 当社は、お客様の個人情報を、ナショナル製品のご相談への対応
や修理およびその確認などに利用させていただき、これらの目的
のためにご相談内容の記録を残すことがあります。
また、お客様に折り返し電話させていただくための、
ナンバー・ディスプレイを採用しています。
なお、修理やその確認業務を当社の協力会社に委託する場合、
法令に基づく義務の履行または権限の行使のために必要な場合、
その他正当な理由がある場合を除き、当社以外の第三者に個人
情報を開示・提供いたしません。
2. 当社は、お客様の個人情報を、適切に管理します。
3. お客様の個人情報に関するお問い合わせは、ご相談いただきました
ご相談窓口にご連絡ください。

●〈照明器具〉安全チェックシート●

※チェック欄が足りない場合はコピーしてお使いください。

安全点検項目	点検結果(該当には○)					処置手順
	/	/	/	/	/	
1. スイッチを入れても、時々点灯しないときがある。						○印があるときは危険な状態になっていますので使用を中止し故障や事故の防止の為お取り替えをおすすめします。
2. プラグ、コードや本体を動かすと点滅する。						
3. プラグやコードなどが異常に熱い。						
4. こげかい臭いがする。						
5. 点灯させたときに漏電ブレーカが動作することがある。						
6. コード、ソケット、配線器具に傷みやひび割れ、変形がある。						
1. 購入後、10年以上経過している。						○印があるときはお買い上げ店にご相談ください。
2. ランプを交換しても点灯するまで時間がかかる。						
3. カバーなどに変色・変形がある。						
4. 塗装面にふくれ、ひび割れがある。または錆が出ている。						
5. 器具取付部に変形・ガタツキ・ゆるみなどがある。						



このような症状はありませんか

上記点検項目以外でも不具合があれば、販売店等の専門家にご相談ください。

使いかた・お買い物などのご相談は

ナショナル/パナソニック お客様ご相談センター

365日/受付9時～20時
電話 フリーダイヤル パナは 365日
0120-878-365
携帯電話・PHSでのご利用は・06-6907-1187
FAX フリーダイヤル **0120-878-236**

☎印は大阪へ自動転送になり、拠点から大阪までの転送通信料金は弊社負担です。
ご注意 所在地、電話番号、受付時間などが変更になることがありますので、
あらかじめご了承ください。

〈無料修理規定〉

1. 取扱説明書、本体貼付ラベル等の注意書に従った使用状態で保証期間内に故障した場合には、無料修理をさせていただきます。
(イ) 無料修理をご依頼になる場合には、お買い上げの販売店に商品と本書をご持参ご提示いただきお申しつけください。なお、持込修理の対象商品を直接お客様ご相談窓口へ送付した場合の送料等はおお客様負担となります。また、出張修理等を行なった場合には、出張料はお客様の負担となります。
(ロ) お買い上げの販売店に無料修理をご依頼になれない場合には、お客様ご相談窓口にご相談ください。
2. ご転居の場合の修理ご依頼は、お買い上げの販売店またはお客様ご相談窓口にご相談ください。
3. ご贈答品等で本保証書に記入の販売店で無料修理をお受けになれない場合には、お客様ご相談窓口にご相談ください。
4. 保証期間内でも次の場合には原則として有料にさせていただきます。
(イ) 使用上の誤り及び不当な修理や改造による故障及び損傷
(ロ) お買い上げ後の取付場所の移設、輸送、落下等による故障及び損傷
(ハ) 火災、地震、水害、落雷、その他天災地変、異常電圧、指定外の使用電源（電圧、周波数）等による故障及び損傷
(ニ) 車両、船舶等に搭載された場合に生ずる故障及び損傷
(ホ) 一般家庭用以外（例えば業務用等）に使用された場合の故障及び損傷
(ヘ) 本書のご提示がない場合
(ト) 本書にお買い上げ年月日、お客様名、販売店名の記入のない場合、あるいは字句を書き替えられた場合
5. 本書は日本国内においてのみ有効です。
6. 本書は再発行いたしませんので大切に保管してください。
7. お客様ご相談窓口は、取扱説明書をご参照ください。

修理メモ

- ※お客様にご記入いただいた個人情報（保証書控）は、保証期間内の無料修理対応及びその後の安全点検活動のために利用させていただく場合がございますのでご了承ください。
- ※この保証書は、本書に明示した期間、条件のもとにおいて無料修理をお約束するものです。従ってこの保証書によって、保証書を発行している者（保証責任者）及びそれ以外の事業者に対するお客様の法律上の権利を制限するものではありませんので、保証期間経過後の修理についてご不明の場合は、お買い上げの販売店またはお客様ご相談窓口にお問い合わせください。
- ※保証期間経過後の修理や補修用性能部品の保有期間については、取扱説明書をご覧ください。
- ※ This warranty is valid only in Japan.

故障かな？と思ったら

下表に従って点検してください

現象	考えられる原因	処置
点灯しない	コネクタが確実に差し込まれていない	コネクタを一度抜き、本体を押し上げてからコネクタを再度、差し込む
	ランプ口金がソケットから外れている	ランプ口金をソケットにはめる
	ランプが切れている	ランプを交換する
リモコンで操作できない	壁スイッチがOFFになっている	壁スイッチをONにするまたは、壁スイッチを素早くOFF ONにする (8ページ「壁スイッチで操作する」参照)
	リモコンの電池が消耗している	リモコンの電池を交換する
	リモコンの電池が正しく入っていない	リモコンの電池を正しく入れる
	リモコンと照明器具のチャンネルが合っていない	リモコンのチャンネルを照明器具と合わせて操作する

左記の処置を行っても現象が続く場合

電源をいったん切り、再度入れる
器具内スイッチのリセットスイッチを押す
器具のチャンネルを変更する
(6ページ「リモコン受信器」参照)



上記の点検でなお異常のある場合には、ただちに電源を切り、工事店、電器店、お客様ご相談窓口にご相談ください。

使用上のご注意

点灯中や消灯直後、プラスチックの伸縮により若干のきしみ音が照明器具から発生することがありますが、異常ではありません。電波の弱い場所(山間部、鉄筋建物内など)では、室内アンテナ使用のテレビやラジオに画像の乱れや雑音などが発生することがあります。照明器具のきわめて近くでは、他の機器(エアコンなど)のリモコンが動作しにくくなる場合があります。蛍光灯はランプに風が当たったり冬場など周囲の温度が低い場合には、明るくなるまでに時間がかかったり、点灯直後にちらつきや移動編(ムービングストライエーション現象)が発生することがあります。ランプが温まりますと自然に収まりますのでご了承願います。非常に短い停電が起こると点灯状態が意図せず切り替わる場合があります。長時間使わないときは、壁スイッチ(壁スイッチがない場合はブレーカ)をOFFしてください。天井、壁、床の色や材質により、リモコンの操作距離が短くなる場合があります。

仕様

付属ランプの品名は、ランプに表示しています。ご確認ください。

使用電圧	周波数	消費電力	付属ランプ
AC100V	50/60Hz共用	95W(リモコンOFF時、1W以下)	100形ツインバルック蛍光灯

(キントリ線)

保証とアフターサービス (よくお読みください)

保証書について

保証書は、必ず「販売店名、購入日」などの記入をお確かめになり、保証内容をよくお読みの後、大切に保管してください。保証期間はご購入の日より1年間です。但し安定器については3年間です。(ランプ等の消耗品は除きます。)

保証の例外 24時間連続使用など、1日20時間以上の長時間の使用の場合、保証期間は半分となります。

修理を依頼される時

保証期間中は
ご購入の販売店まで保証書をそえて商品をご持参ください。保証書の規定に従って販売店が修理させていただきます。

保証期間を過ぎているときは
ご購入の販売店にご相談ください。修理によって機能が維持できる場合は、ご希望により有料修理させていただきます。

アフターサービスについてのご不明な点は
修理に対するご相談並びにご不明な点は、ご購入の販売店またはお近くの松下電工修理ご相談窓口(裏面一覧表ご参照)にお問い合わせください。

補修用性能部品の保有期間

当社はこの照明器具の補修用性能部品(電気部品)を製造打切り後最低6年間保有しています。補修用性能部品には、同等機能を有する代替品を含みます。

松下電工株式会社

〒571-8686 大阪府門真市門真1048

HHFZ4346-T3A

N0807-00