

取扱説明書

住宅用照明器具 (シーリングライト)

- 保管用
- 保証書付き
- 工事説明付き

品番 HHFZ4203



お客様へ このたびは、ナショナル照明器具をお買い上げいただき、まことにありがとうございます。この取扱説明書をよくお読みのうえ、正しくお使いください。特に「安全上のご注意」(1~2ページ)は、ご使用前に必ずお読みいただき、安全にお使いください。お読みになったあとは、保証書と一緒に大切に保管し、必要なときにお読みください。保証書は、「お買い上げ日・販売店名」などの記入を必ず確かめ、販売店からお受け取りください。

工事店様へ この説明書は必ずお客様にお渡しください。

上手に使って上手に節電

安全上のご注意

必ずお守りください

お使いになる人や他の人への危害、財産への損害を未然に防止するため、必ずお守りいただくことを、次のように説明しています。

表示内容を無視して、誤った使いかたをしたときに生じる危害や損害の程度を次の表示で区分し、説明しています。

- 警告** この表示の欄は、「死亡または重傷などを負う可能性が想定される」内容です。
- 注意** この表示の欄は、「傷害を負う可能性または物的損害のみが発生する可能性が想定される」内容です。

お守りいただく内容の種類を、次の絵表示で区分し、説明しています。(下記は、絵表示の一例です。)





この絵表示は、してはいけない「禁止」内容です。

この絵表示は、必ず実行していただく「強制」内容です。

警告

	<p>次のような場所には取り付けない 火災、感電、落下によるけがのおそれがあります。</p> <ul style="list-style-type: none"> ・平面部が直径780mm未満の場所 (例: 下図) 直径780mm未満 ・凹凸のある場所 (例: 下図) 船底天井 格子天井 竿縁天井 ・補強のない薄い場所・傾斜した場所 (ベニヤ板、石こうボードなど) <p style="text-align: center;">この器具は水平天井面取り付け専用です。</p>		<p>次のような配線器具には取り付けない 火災、感電、落下によるけがのおそれがあります。</p> <ul style="list-style-type: none"> ・出しろの少ないもの 10mm未満 19mm未満 埋込ローゼット 丸型フル引掛シーリング 露出ローゼット 角型引掛シーリング ・シーリングハンガー ・がたついたり、 が取り付けられたもの 破損しているもの ・斜めに取り付け ・ケースウェイに取り付け られたもの られたもの <p style="text-align: center;">(工事店、電器店に配線器具の交換を依頼してください。交換には資格が必要です。)</p>
	<p>交流100ボルトで使用する 過電圧を加えると過熱し、火災、感電のおそれがあります。</p> <p>異常を感じた場合、速やかに電源を切る 異常状態が収まったことを確認し、販売店 またはお客様ご相談窓口にご相談ください。</p>		<p>器具を改造したり、部品交換をしない 火災、感電、落下によるけがのおそれがあります。</p>

⚠ 注意

 必ず守る	<p>照明器具には寿命があります。設置して10年経つと、外観に異常がなくても内部の劣化は進行しています。点検・交換してください。 点検せずに長期間使い続けるとまれに火災、感電、落下などに至る場合があります。 年に1回は「安全チェックシート」に基づき自主点検してください。</p>	
 接触禁止	<p>点灯中や消灯直後はランプやその周辺にさわらない やけどの原因となることがあります。 お手入れやランプ交換は電源を切り、ランプやその周辺が冷めてから行ってください。</p>	 禁止 <p>温度の高くなるものを器具の真下に置かない 火災の原因となることがあります。 器具の真下にストーブなどを置かないでください。 他の調光器と組み合わせて使用しない 調光機能が付いた壁スイッチなどと組み合わせて使用すると、火災の原因となることがあります。 工事店、電器店に調光器の取り外しを依頼してください。取り外しには資格が必要です。</p>
 水ぬれ禁止	<p>浴室など湿気の多い場所や屋外で使用しない 火災、感電の原因となることがあります。 この器具は防湿、防雨型ではありません。</p>	

各部のなまえとはたらき

照明器具

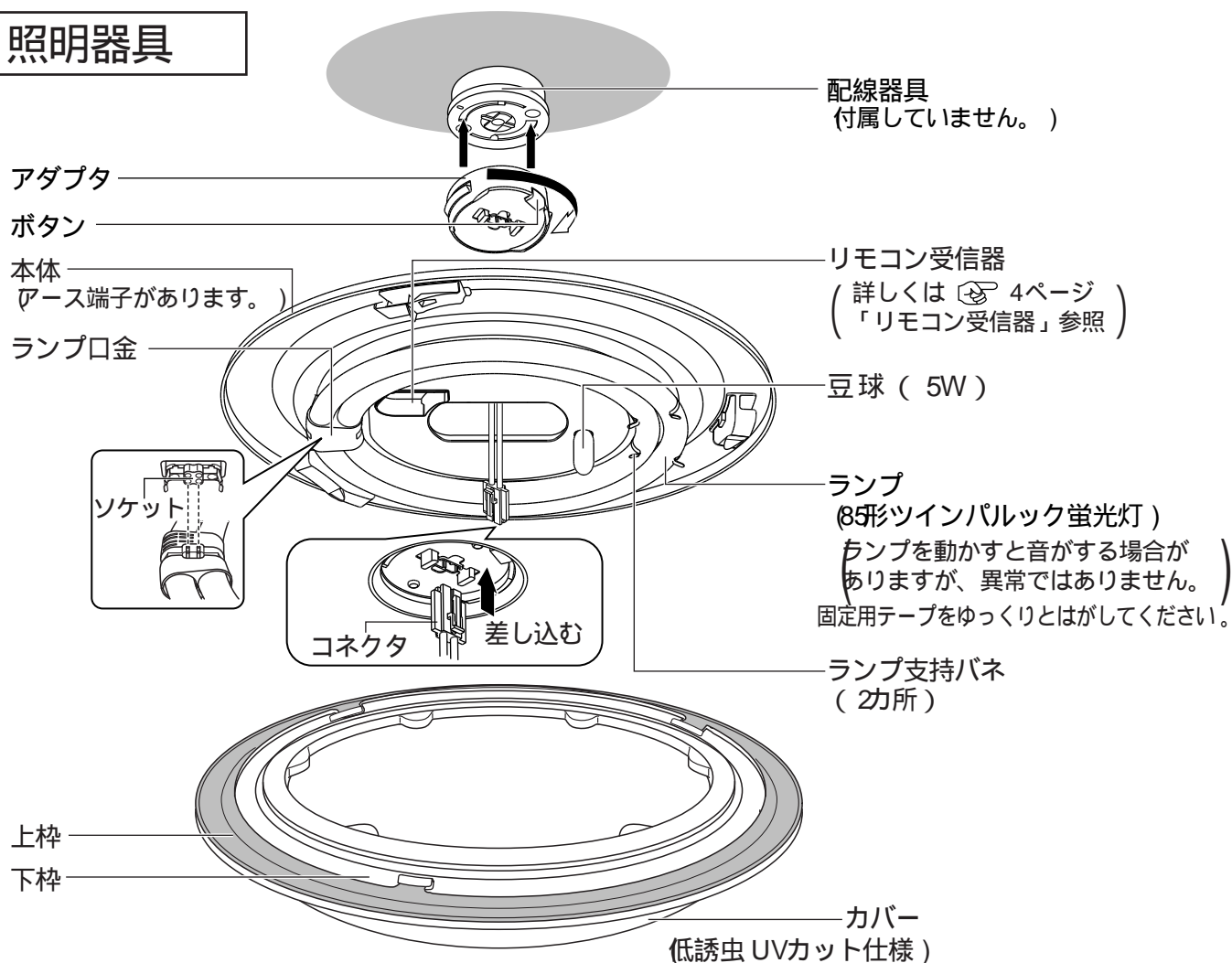

付属部品の確認

施工する前にまず付属部品をご確認ください

本体取り付け用付属部品

アダプタ (1個)

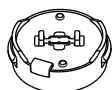

補修品番
NZ2716M

リモコン付属部品

リモコン
HK9392K
(1個)

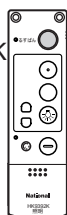

リモコンボックス
(1個)

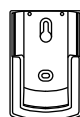

単 3形乾電池
(2本)



リモコンボックス用
木ネジ (2本)



照明器具を取り付ける

安全のため、電源を切ってから行ってください

1 配線器具にアダプタを右に回して取り付ける

確認 取り付け後、ボタンを押さずに左へ回して外れないことを確認する。

配線器具

アダプタ

ボタン

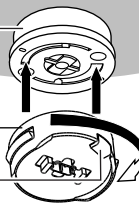

2 本体を押し上げて取り付ける

取り付けの際ランプを持たないでください。

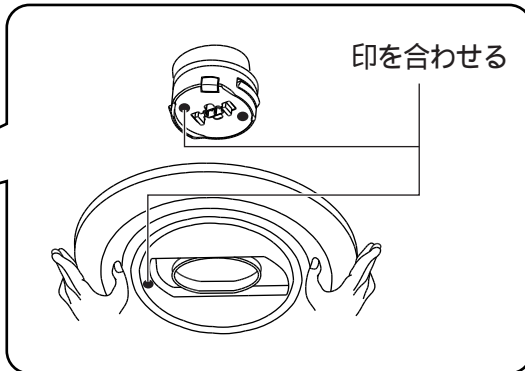
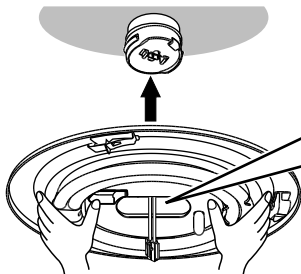

取り付け後、本体ががたついたり、容易に回転したりしないか確認する。

本体取り付け後、ランプ（蛍光灯）がソケットから浮いていないか確認する。

▶ 浮いている場合は、ソケットにランプ口金を確実に差し込む。

3 取り付け時の確認を行う

本体が下記の状態の場合は、正しく取り付けられていません。

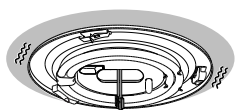

・本体がグラグラする

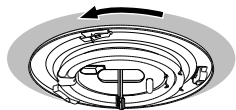

・本体が簡単に回転する

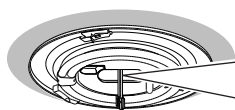

・アダプタのレバーが正しい位置にきていない

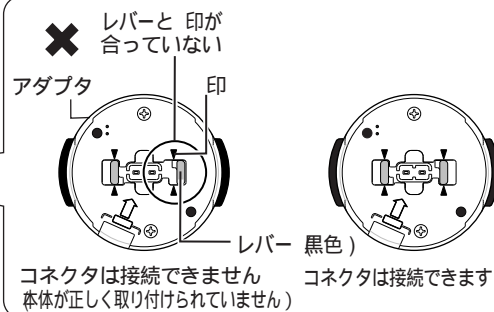

アダプタの本体取り付け位置

下図配線器具の場合

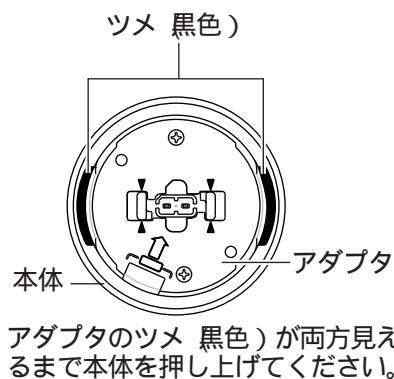
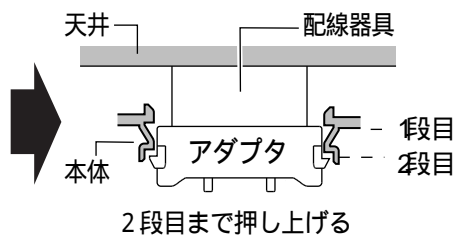

アダプタの本体取り付け位置

下図配線器具の場合

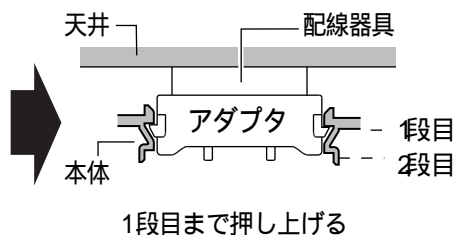

4 コネクタをアダプタへ差し込む

コネクタが抜ける場合は照明器具をさらに押し上げる。



警告 落下してけがのおそれあり
コネクタを引っ張って抜けないことを確認する

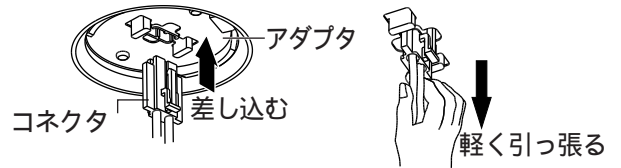

5 カバーを取り付ける

カバーの凸部を本体の受け具と受け具の間に合わせる
カバーを持ち上げる カバーを止まるまで右に回す



注意 カバーは確実に取り付けてください
落下してけがのおそれがあります。

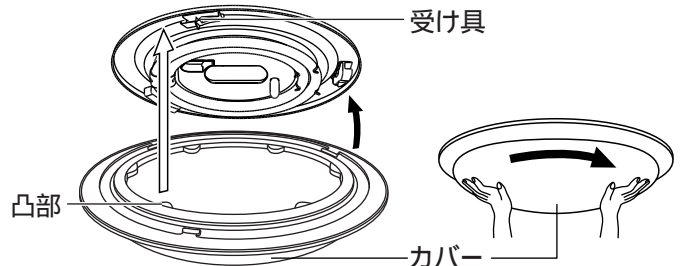

各部のなまえとはたらき

リモコン受信器

リセットスイッチ

動作が異常の場合に押します。(注)
⑤ 10ページ 故障かな?と思ったら 参照
注)点灯時の明るさがお買い上げ時の設定に戻ります。

器具のチャンネル設定が解除されるため、再度設定する必要があります。

リモコンで設定する

リモコンのチャンネルを希望のチャンネルに合わせる器具に向けてリモコンのいずれかのボタンを押す
「ピピーッ」と音がして設定完了

リモコンがない場合

補助スイッチを押す
⇒チャンネル2 又は -2 に設定されます

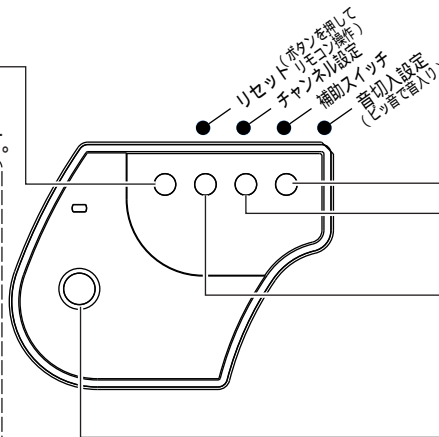

音切入設定スイッチ

押すごとにリモコン操作時の音を切 入します。
「ピッ」と音がして「入」、無音で「切」

補助スイッチ

押すごとに全灯 消灯します。

チャンネル設定スイッチ

器具のチャンネルを設定する場合に使用します。
⑤ 6ページ「器具のチャンネルを変更する」参照

リモコン受信部

リモコンからの信号を受けます。
(傷つけたり、汚したりしないでください。)

リモコン

るすばんモード表示 LED (赤色)

るすばんモードが設定されている間は点滅します。

明 暗ボタン

蛍光灯、豆球の明るさが変わります。
蛍光灯：100~約10%の明るさ
豆球：6段階の明るさ

メモ

お好みの明るさボタン、豆球ボタンを押した後、明 暗ボタンで明るさを変えた場合、その明るさを記憶します。
⑤ 6ページ「お好みの明るさで点灯させる」参照

おやすみタイマー表示 LED (赤色)

おやすみタイマーが設定されている間は点滅します。

おやすみタイマーボタン

約30分後に自動消灯します。
押した後に「現在時刻」を変更しても、30分後に自動消灯します。

時刻の設定と液晶表示

スライドカバーを開けて、現在時刻、開始時刻、終了時刻の設定と表示を行います。

(お買い上げ時、開始時刻は17:00、終了時刻は23:00に設定されています。注)

注)現在時刻は設定されていません。
ご使用前に、必ず設定してください。設定しないとるすばんモードボタン、おやすみタイマーボタンの操作ができません。

⑤ 5ページ「現在時刻、開始時刻、終了時刻を設定する」参照

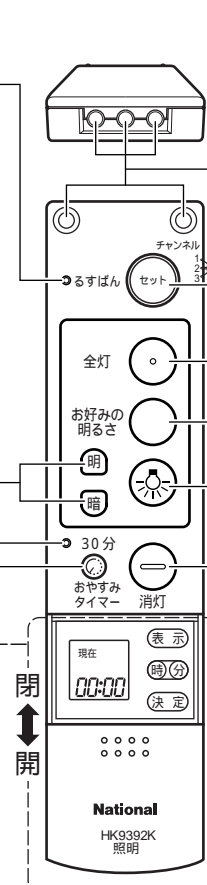

リモコン送信部

器具に信号を送ります。必ず器具に向けてください。)

チャンネルスイッチ

操作したい器具のチャンネル(1~3)に合わせて使います。
お買い上げ時：チャンネル2)
⑤ 6ページ「器具のチャンネルを変更する」参照

るすばんボタン

るすばんモードの設定 解除を行います。
⑤ 5ページ「るすばんモードを使用する」参照

全灯ボタン

蛍光灯が100%の明るさで点灯します。(注)
注)押したときの明るさを変えることもできます。
⑤ 6ページ「全灯ボタンを押したときの明るさを変更する」参照

お好みの明るさボタン

明 暗ボタンで変えた明るさ 調光で、蛍光灯が点灯します。
お買い上げ時：約60%の明るさ)

豆球ボタン

明 暗ボタンで変えた明るさで、豆球が点灯します。
お買い上げ時：100%の明るさ)
このボタンは、太陽光や照明器具の光を蓄えて発光します。

消灯ボタン

消灯します。

留守中に在宅を装う（るすばんモードの使いかた）

このリモコンは留守中に在宅を装う「るすばんモード」設定にしておくとも照明器具が自動的に点灯/消灯します。
 本商品で家宅への侵入や盗難を確実に阻止することはできません。）

るすばんモードのはたらき

お買い上げ時の設定 開始時刻 17:00 終了時刻 23:00 の場合（注）

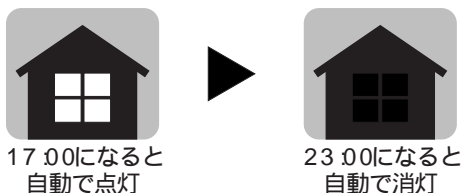

注）現在時刻を設定しないと操作できません。
 （☞「現在時刻、開始時刻、終了時刻を設定する」参照）

現在時刻、開始時刻、終了時刻を設定する

- 1 スライドカバーを開ける
- 2 リモコンの **表示** を押し、設定したい時刻を表示する（注）
 注）電池挿入時は現在時刻を設定しないと「開始」、「終了」は表示しません。③から操作して現在時刻を設定してください。現在時刻は設定するまで点滅しています。）
- 3 リモコンの **時** **分** を押し、2 で表示した時刻を設定する
 現在時刻は「1分毎」、開始と終了時刻は「10分毎」の設定となります。
 「開始」と「終了」の同時刻設定はできません。
- 4 リモコンの **決定** を押す（設定完了）
 「決定」を押さないと約60秒で、前回の設定に戻ります。一度設定すると、電池交換までは記憶しています。
- 5 スライドカバーを閉じる

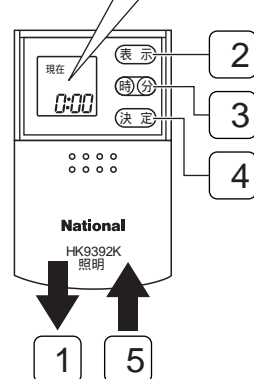
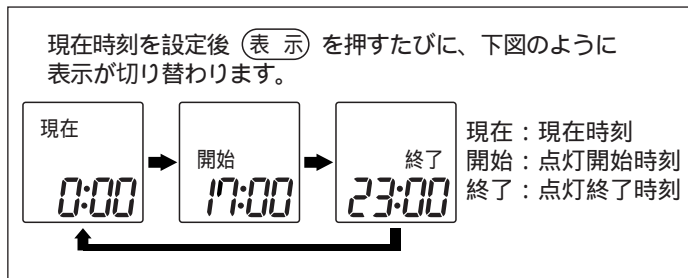

メモ

ボタン操作をしないで、しばらくそのままにしておくと（約10秒）表示は自動的に消えます。このとき、「表示ボタン」を押すと画面が表示されます。（電池挿入時の現在時刻は消えません。）
 電池交換すると設定時刻がお買い上げ時の設定に戻ります。再度、設定し直してください。
 交換前の電池の状態によっては、しばらくの間は設定時刻を記憶している場合があります。この場合、現在時刻は点滅しません。

メモ

るすばんモード中は、時刻設定ができません。
 るすばんモードを解除してから設定してください。

るすばんモードを使用する

お願い

るすばんモードを使用する場合は、器具の真下など必ずリモコンが動作する場所に置いてお使いください。

- 1 リモコンの **るすばん** を押す
 ➡ るすばんモード表示 LEDが点滅します（約3秒間隔で点滅）
 もう一度押すと解除します ➡ るすばんモード表示 LED消灯

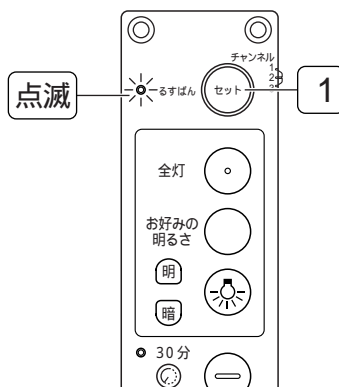

メモ

るすばんモードは蛍光灯が「お好みの明るさ」調光)の明るさで点灯します。
 ☞6ページ「お好みの明るさで点灯させる」参照
 るすばんモードは「るすばんボタン」を押してから、約5分後に動作を開始します。
 動作開始までは現在の点灯状態のまま5分経過後、点灯時間帯であれば「点灯」し、消灯時間帯であれば「消灯」します。）
 るすばんモードは解除するまで毎日繰り返します。
 在宅を装うため、2日目で降から設定した終了時刻より約15分または約30分遅れて消灯する場合があります。）
 「おやすみタイマー」と組み合わせた場合、
 ・るすばんモードの点灯時間帯であっても「おやすみタイマー」が優先されます。
 ・るすばんモードが終了時刻になっても「おやすみタイマーボタン」を押したときから30分間は「点灯」します。





お好みの明るさで点灯させる

蛍光灯

- 1 お好みの明るさ  を押す
- 2  /  で蛍光灯の明るさを変える

以後、再び左記の操作を行うまで  を押すたびに、
2 で変えた明るさで点灯します。

豆球

- 1  を押す
- 2  /  で豆球の明るさを変える

以後、再び左記の操作を行うまで  を押すたびに、
2 で変えた明るさで点灯します。

メモ リセットスイッチを押すと、蛍光灯、豆球ともお買い上げ時の明るさに戻ります。

全灯ボタンを押したときの明るさを変更する

全灯ボタンを押したときの蛍光灯の明るさを 100% ~ 約 10% の範囲で設定することができます。

リモコンの **全灯**  を押す

リモコン受信器の補助スイッチを「ピッ」と音がするまで押し続ける

リモコンの  /  で蛍光灯の明るさを変える

リモコンの **全灯**  を押す
➡「ピピーッ」と音がして変更完了

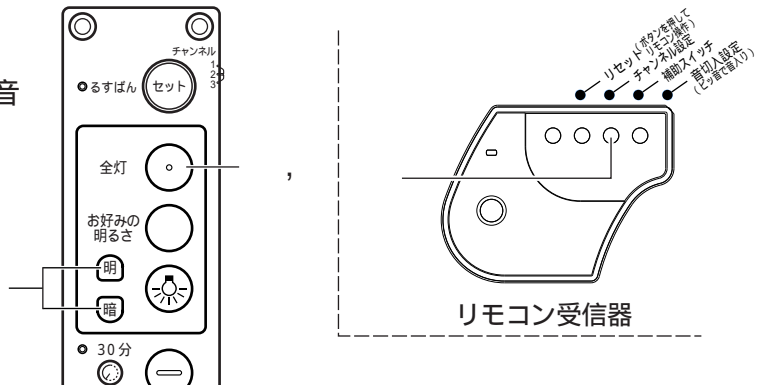

器具のチャンネルを変更する

リモコンのチャンネルを変更すると、1台のリモコンで複数の器具が操作できます。

リモコン受信器のチャンネル設定スイッチを押す

リモコンのチャンネルスイッチを希望のチャンネルに合わせる (例: チャンネル 1)

リモコンのいずれかのボタンを押す
➡「ピピーッ」と音がして変更完了

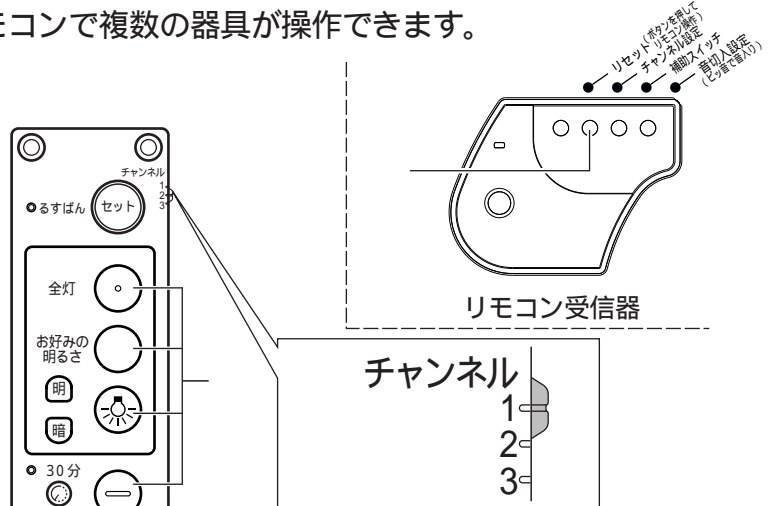

メモ

2台以上の器具をご使用の場合、各器具に違うチャンネルを設定しておけば、リモコンのチャンネルスイッチを切り替えて、1台のリモコンでそれぞれの器具を操作できます。

送信のしかた

ふだんの点灯や消灯は、器具に向けて操作する。

「るすばんモード」、および「おやすみタイマー」を使用するときは器具の真下など、信号が届く所に置く。

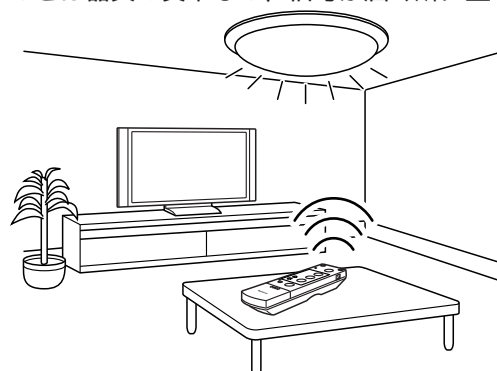
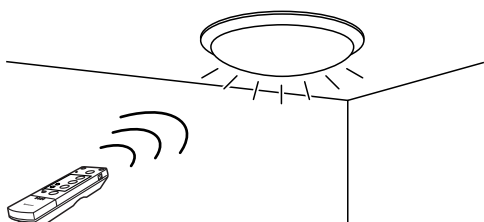

リモコンボックスについて

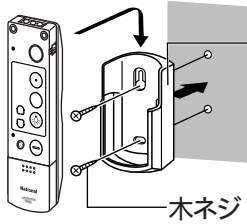

リモコンボックス

紛失防止用に壁掛け収納できます。

リモコンは必ず器具に向けて操作してください。

電池交換について

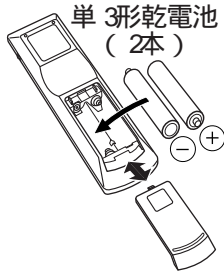

電池交換時期の目安

・乾電池は半年を目安に交換してください。(注)

注意

- ・指定以外のものや新・旧の電池をまぜて使わない。
- ・極性表示の通り(+) (-)を正しく入れる。
- ・使用後、可燃ゴミにまぜたり、燃やしたりしない。電池の破裂や液もれの原因となることがあります。

注) 電池交換すると設定時刻がお買い上げ時の設定に戻ります。再度、設定し直してください。

☞ 5ページ「現在時刻、開始時刻、終了時刻を設定する」参照
(交換前の電池の状態によっては、しばらくの間は設定時刻を記憶している場合があります)

壁スイッチで操作する

消灯する・点灯する

壁スイッチをONすると、消灯前の点灯状態で点灯します。「お好みの明るさ」点灯状態でOFFすると、次にONしたときは「お好みの明るさ」で点灯、「豆球」点灯状態でOFFすると、次にONしたときは「豆球」で点灯します。

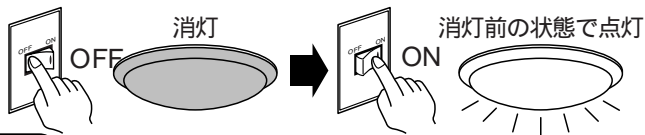

メモ

壁スイッチをONしても点灯しない場合は、壁スイッチを素早く(約2秒以内)OFF ONするか、リモコンで点灯状態を切り替えてください。それぞれの点灯状態は、リモコンにて記憶させた明るさとなります。

点灯状態を切り替える

壁スイッチを素早く(約2秒以内)OFF ONすると、点灯状態が切り替わります。



メモ

それぞれの点灯状態は、リモコンにて記憶させた明るさとなります。壁スイッチ 1個で 2台以上の照明器具を使用しないでください。点灯状態が、同時に切り替わらない場合があります。リモコンで消灯した場合、壁スイッチがONのまま待機電力(1.5W以下)を消費しています。長時間使わないときには節電のため壁スイッチをOFFにしてください。

別売のリモコンについて

付属のリモコンの他に、下記のリモコンで操作ができます。

HK9327K	蛍光灯、豆球の明るさを変えることができます。蛍光灯、豆球をダイレクトに切り替えることができます。(「るすばんモード」、おやすみタイマー」の機能はありません。)
HK9323	タイマー、アラームの機能があります。蛍光灯、豆球の明るさを変えることができます。蛍光灯、豆球をダイレクトに切り替えることができます。(「るすばんモード」の機能はありません。)

本体、アダプタの外しかた

1 コネクタを外す

押しなが
ら外す

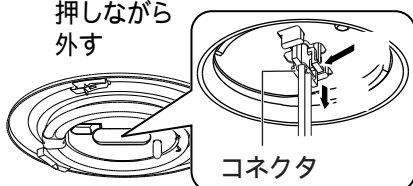

コネクタ

2 本体を外す

本体を支えなが
らレバーを矢印の
方向に広げる

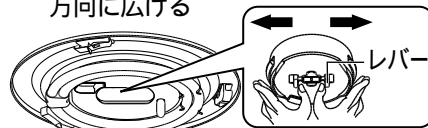

レバー

3 アダプタを外す

ボタンを押しながら
左に回す

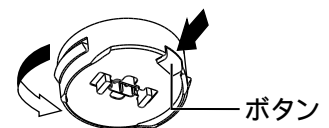

ボタン

ランプを交換する

電源を切って、ランプやその周辺が冷めてから行ってください

ランプの明るさが低下したり、点滅を繰り返したりするようになると寿命です。ナショナルツインバルック蛍光灯をお買い求めください。種類が同じで光色の異なるランプとは互換性があります。

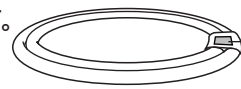

ランプの種類が表示されています

1 カバーを取り外す

カバーを止まるまで左に回す
カバーを外す

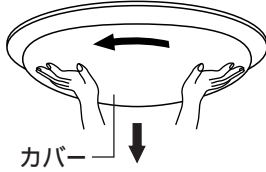

2 ランプを交換する

取り外す
ランプ口金側を外す
支持バネ側を外す

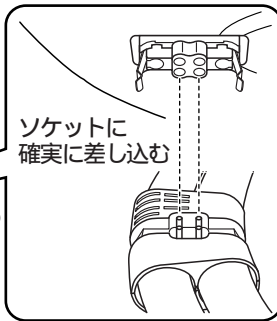
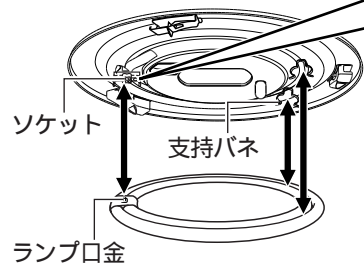

取り付ける
ランプ口金をソケットに差し込む
支持バネで固定する

3 カバーを取り付ける

4ページ
照明器具を取り付ける」
手順 5 参照

使用上のご注意

点灯中や消灯直後、プラスチックの伸縮により若干のきしみ音が照明器具から発生することがありますが、異常ではありません。電波の弱い場所（山間部、鉄筋建物内など）では、室内アンテナ使用のテレビやラジオに画像の乱れや雑音などが発生することがあります。照明器具のきわめて近くでは、他の機器（エアコンなど）のリモコンが動作しにくくなる場合があります。蛍光灯はランプに風が当たったり冬場など周囲の温度が低い場合には、明るくなるまでに時間がかかったり、点灯直後にちらつきや移動縞（ムービングストライエーション現象）が発生することがあります。ランプが温まりますと自然に収まりますのでご了承ください。非常に短い停電が起こると点灯状態が意図せず切り替わる場合があります。長時間使わないときは、壁スイッチ（壁スイッチがない場合はブレーカ）をOFFにしてください。天井、壁、床の色や材質により、リモコンの操作距離が短くなる場合があります。周囲温度が低いと、点灯直後リモコンで切り替わりにくいことがあります。その場合は、しばらくしてから操作してください。市販のLED豆球を使用すると、リモコンで「切」にしても完全に消灯しないことがあります。ご使用はお避けください。低誘虫の効果は、蚊、ゴキブリなど、光に誘われない虫には効果がありません。また設置した器具の周囲の光環境によって誘虫効果に差が生じます。

お手入れについて

電源を切って、ランプやその周辺が冷めてから行ってください

明るく安全に使用していただくため、定期的（6月に1回程度）に清掃してください。
・汚れがひどい場合は、石けん水に浸した布をよく絞ってふき取り、乾いたやわらかい布で仕上げてください。
シンナー、ベンジンなどの揮発性のものでふいたり、殺虫剤をかけたりしないでください。変色、破損の原因となります。

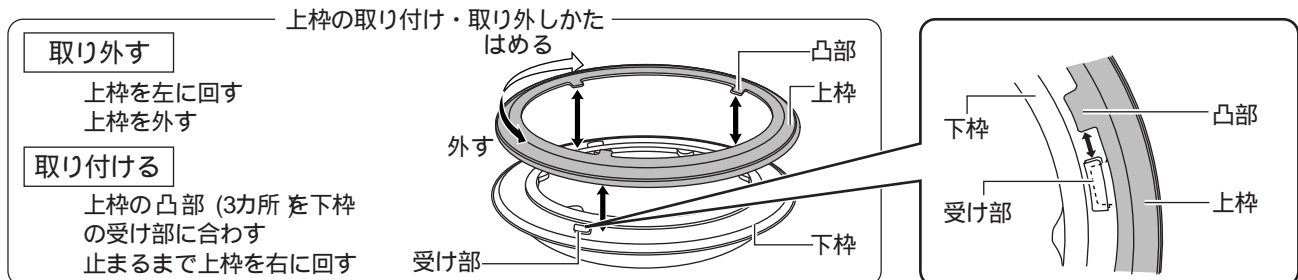

リモコン送信器のリモコン送信部は定期的にお手入れを行ってください。ほこりなどにより汚れるとリモコンが効きにくくなります。

電池は半年を目安に取り替えてください。
付属の電池は、保管状況により性能が落ちることがあります。

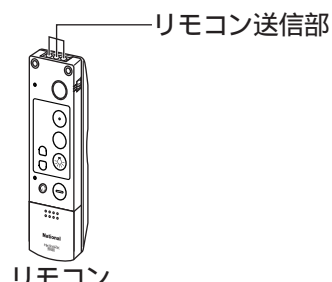

仕様

付属ランプの品名は、ランプに表示しています。ご確認ください。

使用電圧	周波数	消費電力	付属ランプ
AC100V	50/60Hz共用	74W(リモコンOFF時、15W以下)	85形ツインバルック蛍光灯

松下電工お客様ご相談窓口のご案内

修理・お手入れ・お取扱い・工事などのご相談は、まずお買い求めの販売店・工事店へお申し付けください。

・転居や贈答品などでお困りの場合は、商品名・品番をご確認の上、下記窓口へ

修理・部品などのご相談は

修理ご相談センター

ナビダイヤル  ハイ 365日
(全国共通番号) **0570-081-365**
全国どこからでも市内通話料金でご利用いただけます。
365日/受付9時~20時

ただし、携帯電話・PHS等は下記の電話番号へおかけください。
大阪 ☎ 06-6906-1090 名古屋 ☎ 052-551-7900 (転)
札幌 ☎ 011-261-6401 (転) 福岡 ☎ 092-622-0531 (転)
東京 ☎ 03-5392-7190 (転)

※ご相談窓口におけるお客様の個人情報のお取り扱いについて
松下電工株式会社および松下グループ関係会社(以下「当社」)は、
お客様よりお知らせいただいたお客様の氏名・住所などの個人情報
(以下「個人情報」)を、下記のとおり、お取り扱いします。

1. 当社は、お客様の個人情報を、ナショナル製品のご相談への対応
や修理およびその確認などに利用させていただき、これらの目的
のためにご相談内容の記録を残すことがあります。
また、お客様に折り返し電話させていただくための、
ナンバーディスプレイを採用しています。
なお、修理やその確認業務を当社の協力会社に委託する場合、
法令に基づく義務の履行または権限の行使のために必要な場合、
その他正当な理由がある場合を除き、当社以外の第三者に個人
情報を開示・提供いたしません。
2. 当社は、お客様の個人情報を、適切に管理します。
3. お客様の個人情報に関するお問い合わせは、ご相談いただきました
ご相談窓口にご連絡ください。

●〈照明器具〉安全チェックシート●

※チェック欄が足りない場合はコピーしてお使いください。

安全点検項目	点検結果(該当には○)					処置手順
	/	/	/	/	/	
1. スイッチを入れても、時々点灯しないときがある。						○印があるときは危険な状態になっていますので使用を中止し故障や事故の防止の為お取り替えをおすすめします。
2. プラグ、コードや本体を動かすと点滅する。						
3. プラグやコードなどが異常に熱い。						
4. こげくさい臭いがする。						
5. 点灯させたときに漏電ブレーカが動作することがある。						
6. コード、ソケット、配線器具に傷みやひび割れ、変形がある。						
1. 購入後、10年以上経過している。						○印があるときはお買い上げ店にご相談ください。
2. ランプを交換しても点灯するまで時間がかかる。						
3. カバーなどに変色・変形がある。						
4. 塗装面にふくれ、ひび割れがある。または錆が出ている。						
5. 器具取付部に変形・ガタツキ・ゆるみなどがある。						



上記点検項目以外でも不具合があれば、販売店等の専門家にご相談ください。

使いかた・お買い物などのご相談は

ナショナル/パナソニック お客様ご相談センター

365日/受付9時~20時
電話 フリーダイヤル  パナは 365日
0120-878-365
携帯電話・PHSでのご利用は・06-6907-1187
FAX フリーダイヤル  **0120-878-236**

(転)印は大阪へ自動転送になり、拠点から大阪までの転送通信料金は弊社負担です。
ご注意ください 所在地、電話番号、受付時間などが変更になることがありますので、
あらかじめご了承ください。

〈無料修理規定〉

1. 取扱説明書、本体貼付ラベル等の注意書に従った使用状態で保証期間
内に故障した場合には、無料修理をさせていただきます。
(イ) 無料修理をご依頼になる場合には、お買い上げの販売店に商品と
本書をご持参ご提示いただきお申しつけください。なお、持込修理の
対象商品を直接お客様ご相談窓口へ送付した場合の送料等は
お客様負担となります。また、出張修理等を行なった場合には、
出張料はお客様の負担となります。
(ロ) お買い上げの販売店に無料修理をご依頼になれない場合には、
お客様ご相談窓口にご相談ください。
2. ご転居の場合の修理ご依頼先は、お買い上げの販売店またはお客様
ご相談窓口にご相談ください。
3. ご贈答品等で本保証書に記入の販売店で無料修理をお受けになれない
場合には、お客様ご相談窓口にご相談ください。
4. 保証期間内でも次の場合には原則として有料にさせていただきます。
(イ) 使用上の誤り及び不当な修理や改造による故障及び損傷
(ロ) お買い上げ後の取付場所の移設、輸送、落下等による故障及び損傷
(ハ) 火災、地震、水害、落雷、その他天災地変、異常電圧、指定外の使用
電源(電圧、周波数)等による故障及び損傷
(ニ) 車両、船舶等に搭載された場合に生ずる故障及び損傷
(ホ) 一般家庭用以外(例えば業務用等)に使用された場合の故障及び
損傷
(ヘ) 本書のご提示がない場合
(ト) 本書にお買い上げ年月日、お客様名、販売店名の記入のない場合、
あるいは字句を書き替えられた場合
5. 本書は日本国内においてのみ有効です。
6. 本書は再発行いたしませんので大切に保管してください。
7. お客様ご相談窓口は、取扱説明書をご参照ください。

修理メモ

※お客様にご記入いただいた個人情報(保証書控)は、保証期間内の無料
修理対応及びその後の安全点検活動のために利用させていただく場合が
ございますのでご了承ください。
※この保証書は、本書に明示した期間、条件のもとにおいて無料修理を
お約束するものです。従ってこの保証書によって、保証書を発行して
いる者(保証責任者)、及びそれ以外の事業者に対するお客様の法律上の
権利を制限するものではありませんので、保証期間経過後の修理につい
てご不明の場合は、お買い上げの販売店またはお客様ご相談窓口にお問
い合わせください。
※保証期間経過後の修理や補修用性能部品の保有期間については、取扱
説明書をご覧ください。
※This warranty is valid only in Japan.

故障かな？と思ったら

下表に従って点検してください

現象	考えられる原因	処置
点灯しない	コネクタが確実に差し込まれていない	コネクタを一度抜き、本体を押し上げてからコネクタを再度、差し込む
	ランプ口金がソケットから外れている ランプが切れている	ランプ口金をソケットにはめる ランプを交換する
	壁スイッチがOFFになっている	壁スイッチをONにするまたは、壁スイッチを素早くOFF ONにする (※4ページ「壁スイッチで操作する」参照)
リモコンで操作できない (液晶が表示しない)	リモコンの電池が消耗している	リモコンの電池を交換する
	リモコンの電池が正しく入っていない	リモコンの電池を正しく入れる
	リモコンと照明器具のチャンネルが合っていない	リモコンのチャンネルを照明器具と合わせて操作する
開始、終了時刻が設定できない表示できない)	現在時刻が設定されていない	現在時刻を設定する (※5ページ「現在時刻、開始時刻、終了時刻を設定する」参照)
「るすばんモード」おやすみタイマー」が操作できない(LEDが点滅しない)		
時刻の変更ができない	るすばんモード設定中である	るすばんモードを解除してから行う
「るすばんモード」おやすみタイマー」で点灯または消灯しない	信号が届く範囲にリモコンがない	器具の真下など必ずリモコンが動作する場所に置く
終了時刻より遅れて消灯する場合があります	るすばんモードを設定して、2日以降である (在宅を装うため、2日以降から設定した終了時刻より約15分または30分遅れて消灯する場合があります。)	終了時刻通りに消灯したい場合は、その日ごとになるすばんモードを設定する

左記の処置を行っても現象が続く場合



電源をいったん切り、再度入れる
器具内スイッチのリセットスイッチを押す
器具のチャンネルを変更する (※4ページ「リモコン受信器」参照)

上記の点検でなお異常のある場合には、ただちに電源を切り、工事店、電器店、お客様ご相談窓口にご相談ください。

(キリトリ線)

保証とアフターサービス (よくお読みください)

保証書について

保証書は、必ず「販売店名、購入日」などの記入をお確かめになり、保証内容をよくお読みの後、大切に保管してください。保証期間はご購入の日より1年間です。但し安定器については3年間です。(ランプ等の消耗品は除きます。)

保証の例外 24時間連続使用など、1日20時間以上の長時間の使用の場合、保証期間は半分となります。

修理を依頼される時

保証期間中は
ご購入の販売店まで保証書をそえて商品をご持参ください。保証書の規定に従って販売店が修理させていただきます。

保証期間を過ぎているときは
ご購入の販売店にご相談ください。修理によって機能が維持できる場合は、ご希望により有料修理させていただきます。

アフターサービスについてのご不明な点は
修理に対するご相談並びにご不明な点は、ご購入の販売店またはお近くの松下電工修理ご相談窓口 (裏面一覧表ご参照) にお問い合わせください。

補修用性能部品の保有期間

当社はこの照明器具の補修用性能部品 (電気部品) を製造打切り後最低6年間保有しています。補修用性能部品には、同等機能を有する代替品を含みます。

松下電工株式会社

〒571-8686 大阪府門真市門真1048

HHFZ4203-T3A

N0907-00